

*Общество с ограниченной ответственностью
"Архитектурно-Строительная Группа"*



*Строительство здания «Служебный гараж» по адресу:
г. Норильск, автодорога Норильск-Алыкель 5 км,
земельный участок № 16И, (кадастровый номер
земельного участка 24:55:0404001:369)*

Проектная документация

*Раздел 5 "Сведения об инженерном оборудовании, о сетях
инженерно-технического обеспечения, перечень
инженерно-технических мероприятий, содержание
технологических решений"*

Подраздел 3 "Система водоотведения"

1205/24-ИОС 5.3

2024 г.

*Общество с ограниченной ответственностью
"Архитектурно-Строительная Группа"*



*Строительство здания «Служебный гараж» по адресу:
г. Норильск, автодорога Норильск-Алыкель 5 км,
земельный участок № 16И, (кадастровый номер
земельного участка 24:55:0404001:369)*

Проектная документация

*Раздел 5 "Сведения об инженерном оборудовании, о сетях
инженерно-технического обеспечения, перечень
инженерно-технических мероприятий, содержание
технологических решений"*

Подраздел 3 "Система водоотведения"

1205/24-ИОС 5.3

Главный инженер проекта

Кухаренко Н.В.

2024 г.

Состав проектной документации

	Обозначение	Наименование	Примечание
1	1205/24-ПЗ	Раздел 1 "Пояснительная записка"	
2	1205/24-ПЗУ	Раздел 2. "Схема планировочной организации земельного участка"	
3	1205/24-АР	Раздел 3 "Объемно-планировочные и архитектурные решения"	
4	1205/24-КР	Раздел 4 "Конструктивные объемно-планировочные решения"	
	1205/24-ИОС	Раздел 5. "Сведения об инженерном оборудовании, о сетях инженерно-технического обеспечения, перечень инженерно-технических мероприятий, содержание технологических решений"	
5	1205/24-ИОС 5.1	Подраздел 1 "Система электроснабжения"	
6	1205/24-ИОС 5.2	Подраздел 2 "Система водоснабжения"	
7	1205/24-ИОС 5.3	Подраздел 3 "Система водоотведения"	
8	1205/24-ИОС 5.4	Подраздел 4 "Отопление, вентиляция и кондиционирование воздуха. Тепловые сети"	
11	1205/24-ПОС	Раздел 7 "Проект организации строительства"	
12	1205/24-ООС	Раздел 8. "Мероприятия по охране окружающей среды"	
13	1205/24-ТБЭ	Раздел 10 "Требования к обеспечению безопасной эксплуатации объектов капитального строительства"	
14	1205/24-ОДИ	Раздел 11. "Мероприятия по обеспечению доступа инвалидов к объекту капитального строительства"	

Согласовано:





Взам. и инв. №

Подп. и дата

Инв. № подл.

1205/24-СП

Строительство здания «Служебный гараж» по адресу:
г. Норильск, автодорога Норильск-Алыкель 5 км, земельный участок
№ 16И, (кадастровый номер земельного участка 24:55:0404001:369)

Изм.	Кол.уч.	Лист	№ док.	Подпись	Дата	Стадия	Лист	Листов	
Разработал		Акунченко			06.23	Строительство здания «Служебный гараж»	7	1	1
ГИП		Кухаренко			06.23		Состав проектной документации		
Н.Контр.		Кухаренко			06.23				

Система водоотведения

а) Сведения о существующих и проектируемых системах канализации, водоотведения и станциях очистки сточных вод

Отведение бытовых сточных вод осуществляется в существующие сети бытовой канализации здания.

Проектом предусматривается разработка сетей бытовой канализации.

б) обоснование принятых систем сбора и отвода сточных вод, объема сточных вод, концентраций их загрязнений, способов предварительной очистки, применяемых реагентов, оборудования и аппаратуры

Система внутренней бытовой канализации предусмотрена для отвода сточных вод от санузлов в существующую сеть бытовой канализации здания.

Сети бытовой канализации запроектированы из полипропиленовых канализационных труб по ТУ 4926-010-42943419-1997.

На сетях канализации установлены ревизии и прочистки.

В местах пересечений строительных конструкций со стояками канализации предусматривается установка противопожарных муфт.

Суточный объем бытовых стоков составляет 0,15 м³/сут. (0,02 м³/ч; 1,82 л/с).

Максимальный расчетный расход стоков составляет 17,08 л/с (трубы 110 мм достаточно).

в) обоснование принятого порядка сбора, утилизации и захоронения отходов – для объектов производственного назначения

Бытовые сточные воды от проектируемых санузлов отводятся во внутреннюю сеть бытовой канализации здания и далее по существующим наружным сетям бытовой канализации поступают на городские очистные сооружения.

г) Описание и обоснование схемы прокладки канализационных трубопроводов, описание участков прокладки напорных трубопроводов (при наличии), условия их прокладки, оборудование, сведения о материале трубопроводов и колодцев, способы их защиты от агрессивного воздействия грунтов и грунтовых вод

Самотечные трубопроводы из раструбных канализационных труб диаметром 50–110 мм из полипропилена по ТУ 4926-010-42943919-1997 (изм. 1) и фасонных частей из полипропилена по ТУ 4926-012-42943419-2004.

Напорный трубопровод диаметром 40 мм из толстого НПВХ.

г) Решения в отношении ливневой канализации и расчетного объема дождевых стоков

Раздел не разрабатывается.

е) Решения по сбору и отводу дренажных вод

Раздел не разрабатывается.

						1205/24-ИОС 5.3			
						Строительство здания «Служебный гараж» по адресу: г. Норильск, автодорога Норильск-Алыкель 5 км, земельный участок № 16И, (кадастровый номер земельного участка 24:55:0404001:369)			
Изм.	Кол.уч	Лист	№ док.	Подп.	Дата	Служебный гараж	Стадия	Лист	Листов
Разработал	Рябоконе			<i>Ряб</i>	1.24		П	1	1
ГИП	Кухаренко			<i>Кух</i>	1.24	Текстовая часть			
Н.контроль	Кухаренко			<i>Кух</i>	1.24				

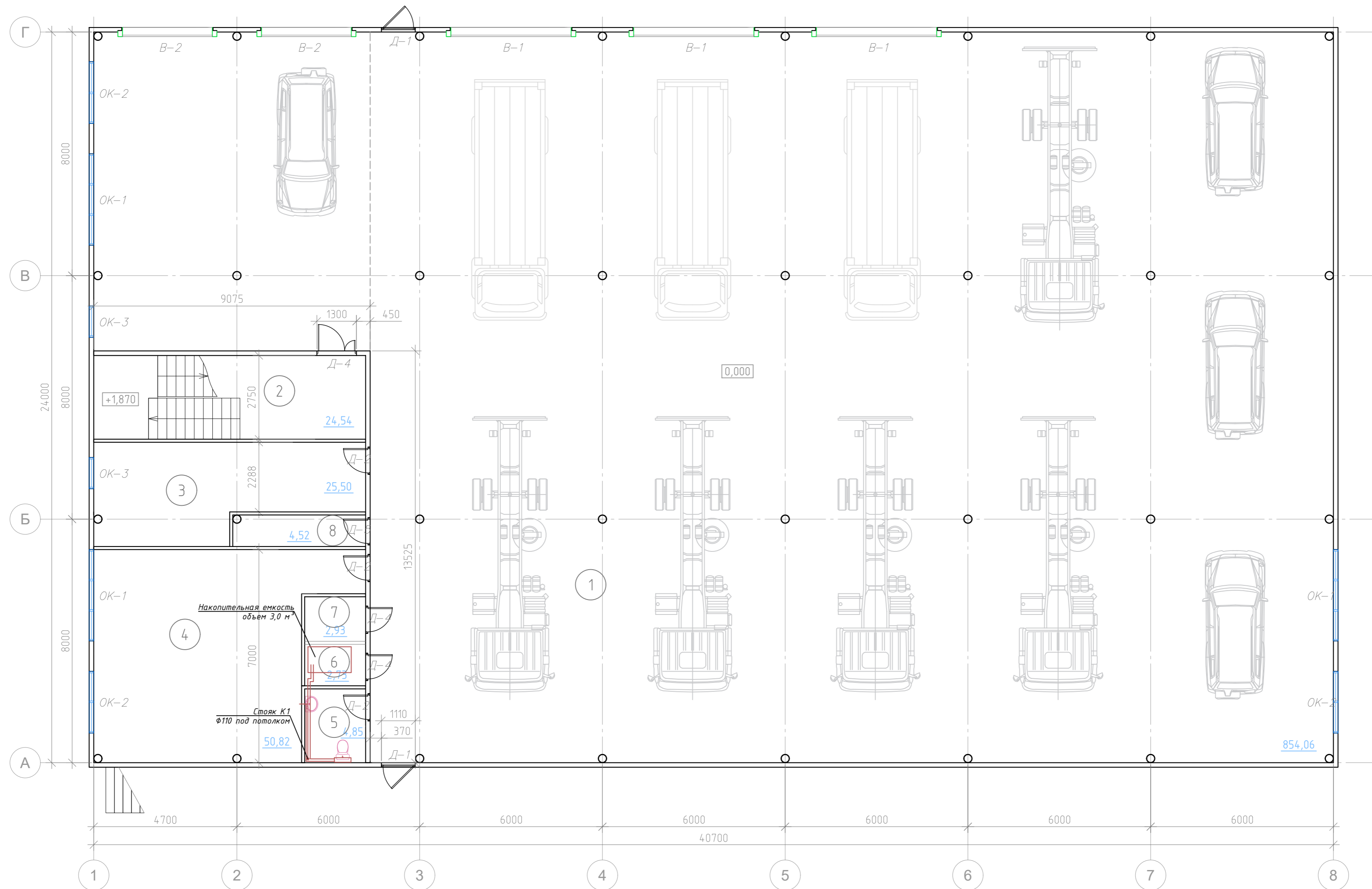

Экспликация помещений на отм. 0,000			
Номер помещения	Наименование	Площадь, м ²	Кат. помещ.
1	Гараж	760,8	
2	Лестничная клетка	24,5	
3	Прорабская	25,5	
4	Комната приема пищи	50,82	
5	Сан. узел	3,6	
6	Септик	2,73	
7	Подсобное помещение	4,52	
8	Узел ввода	2,93	
Итого:		875,4	

Примечания:
1. За отм. 0,000 принята отметка чистого пола первого этажа.

1205/24-ИОС 5.3					
Строительство здания «Служебный гараж» по адресу: г. Норильск, автодорога Норильск-Алыкель 5 км, земельный участок № 16И, (кадастровый номер земельного участка 24:55:0404001:369)					
Изм.	Кол.уч.	Лист	№ док.	Подп.	Дата
Разработал		Рябоконе		Ря	1.24
ГИП		Кухаренко		С	1.24
Н.контроль		Кухаренко		С	1.24
Служебный гараж					
План на отм. 0.800					
Стадия	Лист	Листов			
П	1	2			

Согласовано
Изм. № подл. Подп. и дата
Взам. инв. №

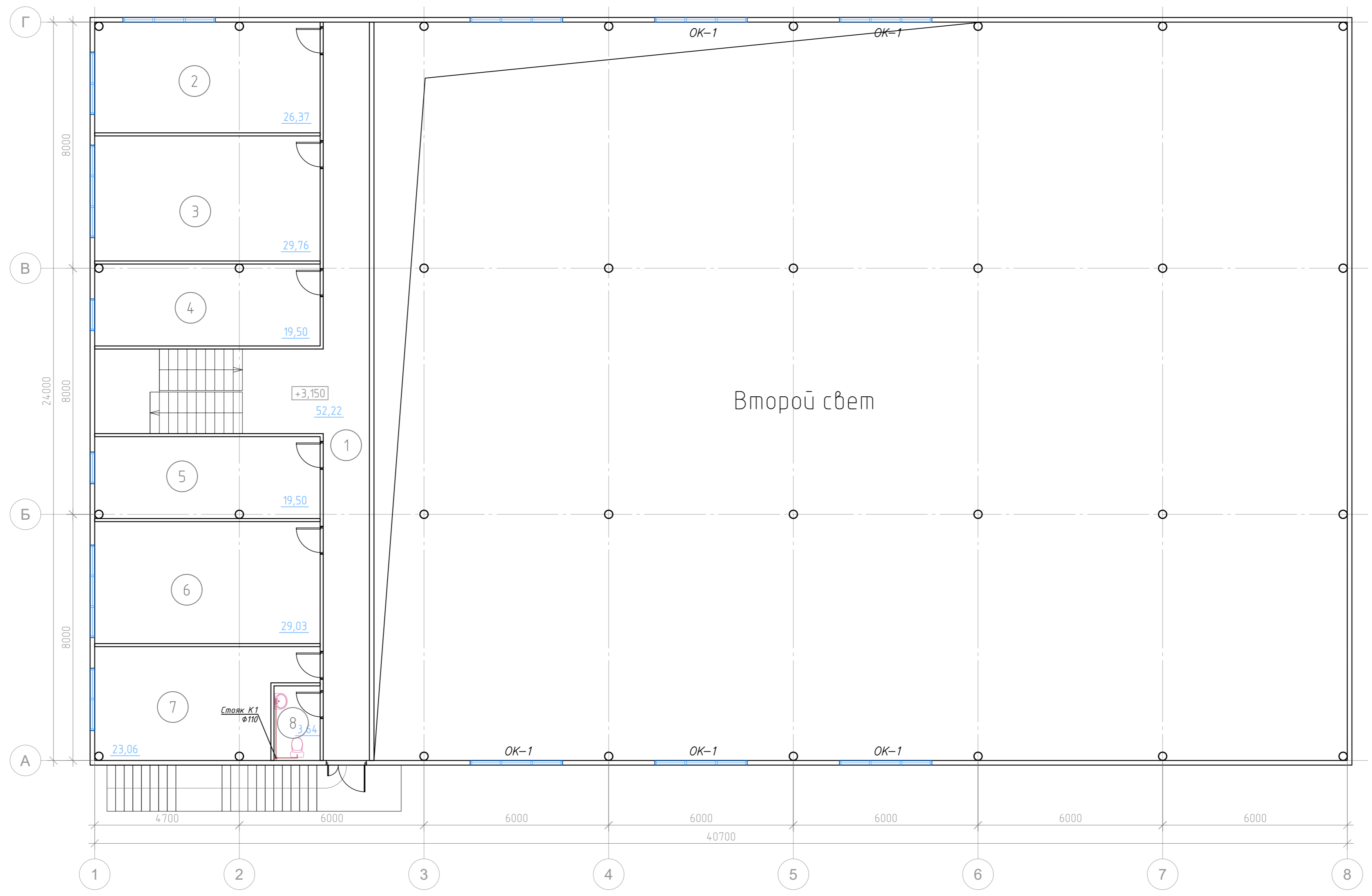

Второй свет

Согласовано
 Взам. инв. №
 Подп. и дата
 Инв. № подл.

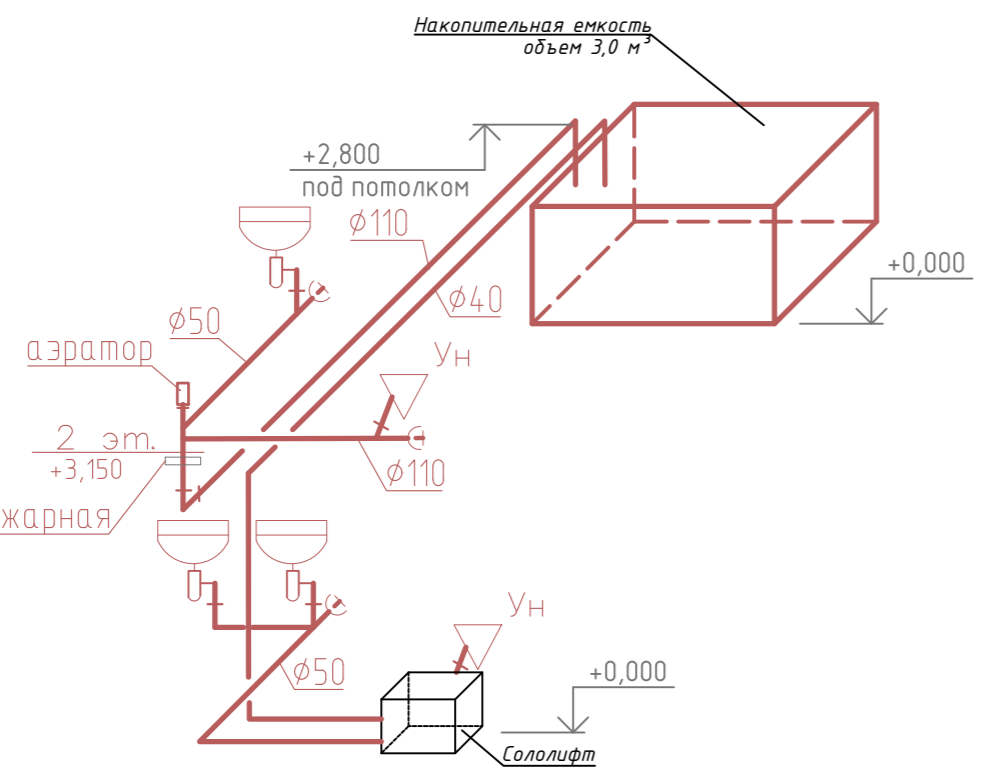

Экспликация помещений на отм. +3,150			
Номер помещен	Наименование	Площадь, м ²	Кат. помещен
УФ	Коридор	52,2	щ
2	Кабинет	26,4	
3	Кабинет	29,8	
4	Кабинет	19,5	
5	Венткамера	19,5	
6	Подсобное помещение	29,0	
7	Подсобное помещение	23,1	
8	Сан. узел	3,6	
Итого:		203,1	

Примечания:
 1. За отм. 0,000 принята отметка чистого пола первого этажа.

					1205/24-ИОС 5.3		
					Строительство здания «Служебный гараж» по адресу: г. Норильск, автодорога Норильск-Алыкель 5 км, земельный участок № 16И, (кадастровый номер земельного участка 24:55:0404001:369)		
Изм.	Кол.уч.	Лист	№ док.	Подп.	Дата	Служебный гараж	
Разработал	Рябконов			РБ	1.24	Стадия	Лист
ГИП	Кухаренко			СШ	1.24	П	2
Н.контроль	Кухаренко			СШ	1.24	План на отм. +3.150	

Поз.	Наименование и техническая характеристика	Тип, марка обозначения документа, опросного листа	Код продукции	Поставщик	Единица измерения	Количество	Масса ед., кг.	Примечание
<u>Оборудование</u>								
1	Накопительная емкость объемом 3,0 м ³				шт.	1		
2	Sololift 2 WC-1, 620 Вт				шт.	2		
<u>Санитарно-технические приборы</u>								
1	Унитаз "Компакт" с бачком непосредственно присоединенным				шт.	2		
2	Умывальник				шт.	3		
4	Аэратор Ф 110 мм				шт.	1		
5	Муфта противопожарная Ф110 мм				шт.	1		
<u>Трубопроводы</u>								
1	Трубы из полипропилена для систем внутренней канализации Ф 50 мм	ГОСТ 32414-2013			м	5		
2	Трубы из полипропилена для систем внутренней канализации Ф 110 мм	ГОСТ 32414-2013			м	6		
3	Труба полипропиленовая PPR PN20 40 x 6.7				м	6		
9	Хомут сантехнический с шпилькой и дюбелем 4' (110-116 мм) гайка М10				шт	12		
10	Хомут трубный DGP 1 1/2 48-53мм М8/М10				шт	22		

ПРИМЕЧАНИЯ:

- Фитинги для полипропиленовых труб учтены как дополнительный метраж трубопроводов.
- Допускается замена указанного в спецификации оборудования и материалов трубопроводов на аналогичные по своим характеристикам по выбору Заказчика.

						1205/24-ИОС 5.3.СО		
						Строительство здания «Служебный гараж» по адресу: г. Норильск, автодорога Норильск-Алыкель 5 км, земельный участок № 16И, (кадастровый номер земельного участка 24:55:0404001:369)		
Изм.	Кол.уч.	Лист	№ док.	Подп.	Дата	Служебный гараж		
Разработал		Рябоконь		<i>Рябоконь</i>	1.24			
ГИП		Кухаренко		<i>Кухаренко</i>	1.24	Спецификация материалов, изделий и оборудования		
Н.контроль		Кухаренко		<i>Кухаренко</i>	1.24			
						Стадия	Лист	Листов
						П	1	1
								

Согласовано

Взам инвН

Подпись и дата

ИнвН подл