



ООО «СВЗК»

Свидетельство СРО № П2-106-2-0441 от 11.01.2017 г.

Заказчик – ООО «ННК-САМАРАНЕФТЕГАЗ»

**Сбор нефти и газа со скважин № 3,5,7
Родинского месторождения**

Проектная документация

**Раздел 4 "Здания, строения и сооружения, входящие в
инфраструктуру линейного объекта"**

**Подраздел 2 "Схема планировочной организации земельного
участка"**

ПИР0001.001-ИЛО2

Том 4.2

2023



ООО «СВЗК»

Свидетельство СРО № П2-106-2-0441 от 11.01.2017 г.

Заказчик – ООО «ННК-САМАРАНЕФТЕГАЗ»

**Сбор нефти и газа со скважин № 3,5,7
Родинского месторождения**

Проектная документация

Раздел 4 "Здания, строения и сооружения, входящие в
инфраструктуру линейного объекта"

Подраздел 2 "Схема планировочной организации земельного
участка"

ПИР0001.001-ИЛО2

Том 4.2

Заместитель Генерального Директора

К.С. Кузнецов

Главный инженер проекта

Т.А. Драгина



2023

Инов. № подл.	Подп. и дата	Взам. инв. №

Обозначение	Наименование	Примечание
ПИР0001.001-ИЛО2-С	Содержание тома 4.2	2
ПИР0001.001--СП	Состав проектной документации	3
ПИР0001.001-ИЛО2-ТЧ	Текстовая часть	4
ПИР0001.001-ИЛО2-Ч-001	Ситуационный план	
ПИР0001.001-ИЛО2-Ч-002	Скважины №3,7 Разбивочный план. Сводный план инженерных сетей	
ПИР0001.001-ИЛО2-Ч-003	Скважины №3,7 План организации рельефа	
ПИР0001.001-ИЛО2-Ч-004	Скважины №3,7 План земляных масс	
ПИР0001.001-ИЛО2-Ч-005	Скважины №3,7 План благоустройства территории	
ПИР0001.001-ИЛО2-Ч-006	Скважина №5 Разбивочный план. Сводный план инженерных сетей	
ПИР0001.001-ИЛО2-Ч-007	Скважина №5 План организации рельефа	
ПИР0001.001-ИЛО2-Ч-008	Скважина №5 План земляных масс	
ПИР0001.001-ИЛО2-Ч-009	Скважина №5 План благоустройства территории	

Инв. № подл.	Подп. и дата	Взам. инв. №	ПИР0001.001-ИЛО2-С						Стадия	Лист	Листов
			Изм	Кол.уч.	Лист	Недок	Подп.	Дата			
Инв. № подл.	Подп. и дата	Взам. инв. №	Разраб.	Дьячкова		04.23	Содержание тома 4.2	П		1	
			Проверил	Нефедов		04.23					
			Н. контр.	Шешунова		04.23		ООО «СВЗК»			
			ГИП	Драгина		04.23					

Состав проектной документации смотреть том 1 – раздел 1 «Пояснительная записка»
ПИР0001.001-П-ПЗ-01

Инв. № подл.	Подп. и дата					Взам. инв. №	ПИР0001.001-СП		
	Изм	Кол.уч.	Лист	Недок	Подп.				
Инв. № подл.	Разраб.		Драгина		04.23	Состав проектной документации	Стадия	Лист	Листов
							П	1	1
	Н. контр.		Шешунова		04.23		ООО «СВЗК»		
ГИП		Драгина		04.23					

Содержание

Содержание	1
1 Характеристика земельного участка, предоставленного для размещения объекта капитального строительства	2
2 Обоснование границы санитарно-защитной зоны объекта капитального строительства в пределах границ земельного участка	4
3 Обоснование планировочной организации земельного участка в соответствии с градостроительным и техническим регламентами	5
3.1 Обустройство скважин № 3, 7.	5
3.2 Обустройство скважины № 5.	6
4 Техничко-экономические показатели земельного участка, предоставленного для размещения объекта капитального строительства	8
5 Обоснование и описание решений по инженерной подготовке территории, в том числе решений по инженерной защите территории и объектов капитального строительства от последствий опасных геологических процессов, паводковых, поверхностных и грунтовых вод	9
5.1 Обустройство скважин № 3, 7.	9
5.2 Обустройство скважины № 5.	9
6 Описание организации рельефа вертикальной планировкой	10
6.1 Обустройство скважин № 3, 7.	10
6.2 Обустройство скважины № 5.	11
7 Описание решений по благоустройству территории	13
7.1 Обустройство скважин № 3, 7.	13
7.2 Обустройство скважины № 5.	13
8 Зонирование территории земельного участка, представленного для размещения объекта капитального строительства	14
Обустройство скважин № 3, 7.	14
Обустройство скважины № 5.	14
9 Обоснование схемы транспортных коммуникаций	15
9.1 Обустройство скважин № 3, 7.	15
9.2 Обустройство скважины № 5.	15
10 Перечень используемой нормативно-технической литературы	17

Взам. инв. №									
Подп. и дата									
Инв. № подл.									
						ПИР0001.001-ИЛО2-ТЧ			
Изм	Кол.уч.	Лист	Недок	Подп.	Дата	Текстовая часть	Стадия	Лист	Листов
					04.23		П	1	13
					04.23		ООО «СВЗК»		
					04.23				
					04.23				
					04.23				

Продолжительность безморозного периода составляет в среднем 121 день. Устойчивое промерзание почвы наблюдается в конце ноября – начале декабря. Средняя глубина промерзания составляет 79см.

Среднее годовое количество осадков в районе составляет 441мм. Летние осадки выпадают преимущественно в виде ливневых дождей, что приводит к неполному впитыванию их почвой. Несмотря на это, осадки теплого периода являются основным источником влаги в почве. В засушливые годы растения на водоразделах испытывают недостаток влаги, особенно на южных склонах, что приводит к уменьшению урожайности природных кормовых угодий, ухудшению их качества, вследствие уменьшения роли хороших в кормовом отношении лугово-степных растений и разрастания засухоустойчивых, но сбитых сорных трав.

Господствующими ветрами на территории района являются южные и юго-западные. Преобладающими ветрами в теплый период являются северные, а в холодный – южные. Такое направление благоприятно сказывается на температурном режиме района. Северные и западные ветры смягчают высокие летние температуры, а южные смягчают морозы. Средняя годовая скорость ветра 3,9м/сек. Наибольшей силы ветры достигают в зимнее время.

Гидрографическая сеть. Гидрографическая сеть района работ принадлежит бассейну р. Сок и представлена рекой Кондурча и водными объектами левобережной части её водосбора.

Территория изысканий приурочен в основном к левобережному склону долины р. Кондурча. Относительно проектируемых сооружений р. Кондурча находится северо-западнее на расстоянии 2,0 км, р. Хмелевка протекает юго-восточнее в 1,3 км от района работ.

Участок инженерных изысканий пересекает реку Граньлей.

По данным маршрутов рекогносцировочного обследования участка изысканий опасные природные и техногенные процессы не выявлены.

В экономическом отношении район сельскохозяйственный. Развита также и нефтедобывающая отрасль.

По данным маршрутов рекогносцировочного обследования участка изысканий опасные природные и техногенные процессы не выявлены.

Инв. № подл.	Подп. и дата	Взам. инв. №							Лист
			ПИР0001.001-ИЛО2-ТЧ						3
Изм.	Кол.уч.	Лист	№док.	Подп.	Дата				

2 Обоснование границы санитарно-защитной зоны объекта капитального строительства в пределах границ земельного участка

Санитарно-защитная зона для объекта – «Сбор нефти и газа со скважин № 3,5,7 Родинского месторождения» - в соответствии с СанПиНом 2.2.1/2.1.1.1200-03 «Санитарно-защитные зоны и санитарная классификация предприятий, сооружений и иных объектов» разрабатывается в томе 7.1. ПИР0001.003-П -ООС-01 «Перечень мероприятий по охране окружающей среды».

Размещение объекта капитального строительства указано на листе ПИР0001.001-ИЛО2-Ч-001.

Инв. № подл.	Подп. и дата	Взам. инв. №							Лист
			ПИР0001.001-ИЛО2-ТЧ						4
Изм.	Кол.уч.	Лист	№ док.	Подп.	Дата				

С целью защиты прилегающей территории от аварийного разлива нефти устраивается общий оградительный вал для куста скважин № 3, 7 высотой 1м и шириной бровки по верху вала 0,5м.

Проектируемая приустьевая площадка нефтяной скважины №7 (поз.1.1), площадка под ремонтный агрегат (поз. 2.1), площадка под передвижные мостки (поз.1.13), приустьевая площадка нефтяной скважины №3 (поз.3.1), площадка под ремонтный агрегат (поз. 3.2), площадка под передвижные мостки (поз.3.5) размещаются в центральной части обвалования.

Электроснабжение площадки скважин №7 предусматривается от вновь проектируемой комплектной трансформаторной подстанции (поз. 1.9). Размещение КТП выполнено с северной стороны, на расстоянии более 25 м от приустьевой площадки скважин (наружная взрывоопасная установка с ЛВЖ), регламентируемого ПУЭ 7 издание табл.7.3.13. На этой же площадке расположены станция управления (поз. 1.10), Установка измерительная (блок контроля и управления) (поз. 1.8), Станция катодной защиты. (поз. 1.12), Молниеприемник (поз. 1.11). Расстояние между КТП и станцией управления не нормируется.

Технические характеристики и параметры прокладки внеплощадочных сооружений приведены в соответствующих разделах проектной документации.

Внутриплощадочные инженерные сети и коммуникации запроектированы как единая система с размещением их в отведенных технических полосах (коридорах). Инженерные коммуникации по проектируемым площадкам предусматривается прокладывать подземным и надземным способами. Проектом предусматривается прокладка подземных инженерных коммуникаций – нефтепровод (Н), электрические кабели (W1, W2), сеть ЭХЗ (W3), кабели КИПиА (V7) и связи (V1), дренажный трубопровод (Д).

Размещение проектируемых сооружений и прокладка инженерных сетей представлены на листе ПИР0001.001-ИЛО2-Ч-002.

3.2 Обустройство скважины № 5.

Планировочное решение генерального плана проектируемых площадок разработано с учетом технологической схемы, подхода трасс инженерных коммуникаций.

Состав проектируемых сооружений внутри обвалования для скважины № 5:

- Площадка приустьевая нефтяной скважины (с ЭЦН). 001. (позиция 2.1 по экспликации зданий и сооружений);
- Площадка под ремонтный агрегат.003 (поз. 2.2);
- Площадка под передвижные мостки. 004 (поз. 2.7).

Состав проектируемых сооружений вне обвалования:

- Станция управления (поз. 2.3);
- Подстанция трансформаторная комплектная (поз. 2.4);
- Шкаф КИПиА. 364 (поз. 2.5);
- Радиомачта. 355 (поз. 2.6).

Расположение проектируемых сооружений выполнено в соответствии с требованиями нормативных документов.

С целью защиты прилегающей территории от аварийного разлива нефти устраивается оградительный вал высотой 1м и шириной бровки по верху вала 0,5м.

Проектируемая приустьевая площадка нефтяной скважины №2 (поз.2.1), площадка под ремонтный агрегат (поз. 2.2), площадка под передвижные мостки (поз. 2.7) размещаются в центральной части обвалования.

Электроснабжение площадки скважины №5 Родинского месторождения предусматривается от вновь проектируемой комплектной трансформаторной подстанции (поз. 2.4). Размещение КТП

Инов. № подл.	Взам. инв. №
	Подп. и дата

Изм.	Кол.уч.	Лист	№ док.	Подп.	Дата	ПИР0001.001-ИЛО2-Ч	Лист
							6

выполнено с северной стороны, на расстоянии более 25 м от приустьевой площадки скважин (наружная взрывоопасная установка с ЛВЖ), регламентируемого ПУЭ 7 издание табл.7.3.13. На этой же площадке расположены станция управления (поз. 2.3), шкаф КИПиА (поз. 2.5), радиомачта (поз. 2.6). Расстояние между КТП и станцией управления не нормируется.

Технические характеристики и параметры прокладки внеплощадочных сооружений приведены в соответствующих разделах проектной документации.

Внутриплощадочные инженерные сети и коммуникации запроектированы как единая система с размещением их в отведенных технических полосах (коридорах). Инженерные коммуникации по проектируемым площадкам предусматривается прокладывать подземным и надземным способами. Проектом предусматривается прокладка подземных инженерных коммуникаций – нефтепровод (Н), электрические кабели (W1, W2), кабели КИПиА(V7) и связи (V1).

Размещение проектируемых сооружений и прокладка инженерных сетей представлены на листе ПИР0001.001-ИЛО2-Ч-006.

Инв. № подл.	Подп. и дата	Взам. инв. №

Изм.	Кол.уч.	Лист	№док.	Подп.	Дата

4 Техничко-экономические показатели земельного участка, предоставленного для размещения объекта капитального строительства

Основные технико-экономические показатели:

№ п/п	Наименование	Ед.изм	Кол – во
Площадка скважин №3,7			
1	Площадь участка в условных границах проектирования	м ²	9812
2	Площадь застройки	м ²	646
3	Коэффициент застройки земельного участка	%	6,58
4	Площадь твердых покрытий	м ²	2984
5	Площадь свободная от застройки и твердых покрытий	м ²	6182
Площадка узла приема СОД			
1	Площадь участка в условных границах проектирования	м ²	446
2	Площадь застройки	м ²	63
3	Коэффициент застройки земельного участка	%	14,13
4	Площадь твердых покрытий	м ²	77
5	Площадь свободная от застройки и твердых покрытий	м ²	306
Площадка скважины №5			
1	Площадь участка в условных границах проектирования	м ²	5078
2	Площадь застройки	м ²	245
3	Коэффициент застройки земельного участка	%	4,82
4	Площадь твердых покрытий	м ²	1532
5	Площадь свободная от застройки и твердых покрытий	м ²	3301

Взам. инв. №

Подп. и дата

Инв. № подл.

Изм.	Кол.уч.	Лист	№ док.	Подп.	Дата

ПИР0001.001-ИЛО2-ТЧ

Лист

8

5 Обоснование и описание решений по инженерной подготовке территории, в том числе решений по инженерной защите территории и объектов капитального строительства от последствий опасных геологических процессов, паводковых, поверхностных и грунтовых вод

5.1 Обустройство скважин № 3, 7.

В проектной документации предусматривается комплекс мероприятий по подготовке территории под строительство проектируемых сооружений.

Решения по инженерной подготовке территории предусматривают:

- снятие плодородного слоя почвы на площадях, отведенных под строительную полосу;
- предварительную планировку строительной полосы с засыпкой отдельных ям и срезкой бугров;
- устройство временной площадки складирования, планировка дорожного полотна с засыпкой отдельных ям и срезкой бугров;
- вертикальная планировка участка;
- обеспечение стока поверхностных дождевых и талых вод.

При подготовке территории производится срезка бульдозерами верхнего плодородного грунта слоем 0,5 м за пределами обвалования. При подготовке территории площадки узла приема ОУ (СОД) производится срезка бульдозерами верхнего плодородного грунта слоем 0,3 м. Плодородный грунт перемещается во временный отвал, согласно [ГОСТ 17.5.3.06-85](#) «Охрана природы. Земли. Требования к определению норм снятия плодородного слоя почвы при производстве земляных работ» и замена его на участках насыпью.

Перепад отметок по участку проектирования скважин № 3, 7 от 187,50 м до 189,50 м.

Перепад отметок по участку проектирования площадки узла приема ОУ (СОД) от 148,15 м до 148,30 м.

5.2 Обустройство скважины № 5.

В проектной документации предусматривается комплекс мероприятий по подготовке территории под строительство проектируемых сооружений.

Решения по инженерной подготовке территории предусматривают:

- снятие плодородного слоя почвы на площадях, отведенных под строительную полосу;
- предварительную планировку строительной полосы с засыпкой отдельных ям и срезкой бугров;
- устройство временной площадки складирования, планировка дорожного полотна с засыпкой отдельных ям и срезкой бугров;
- вертикальная планировка участка;
- обеспечение стока поверхностных дождевых и талых вод.

При подготовке территории скважин № 5 производится срезка бульдозерами верхнего плодородного грунта слоем 0,3 м за пределами обвалования с перемещением во временный отвал, согласно [ГОСТ 17.5.3.06-85](#) «Охрана природы. Земли. Требования к определению норм снятия плодородного слоя почвы при производстве земляных работ» и замена его на участках насыпью.

Перепад отметок по участку проектирования от 173,10 м до 174,75 м.

Инов. № подл.	Подп. и дата	Взам. инв. №

Изм.	Кол.уч.	Лист	№ док.	Подп.	Дата

ПИР0001.001-ИЛО2-ТЧ

Лист

9

6 Описание организации рельефа вертикальной планировкой

6.1 Обустройство скважин № 3, 7.

Вертикальная планировка площадок для строительства выполнена с учетом инженерно-геологических условий и существующих планировочных работ на этой территории. Планировочные отметки приняты с учетом отметок насыпи, выполненной при инженерной подготовке территории, строительных и технологических требований, создания допустимых уклонов для движения автотранспорта и организации отвода поверхностных вод.

Организация рельефа вертикальной планировкой предусматривается с максимальным использованием существующего рельефа местности, с учетом выполнения объема земляных работ по устройству основания насыпи для размещения всех проектируемых сооружений в пределах участка.

План организации рельефа проектируемых территорий выполнен методом проектных горизонталей сечением 0,10 м.

Вертикальная планировка принята сплошного типа с уклоном для отвода поверхностных вод от площадок, по спланированному рельефу, в сторону естественного понижения рельефа.

Высотные отметки приняты с учетом планировочных отметок существующего рельефа, проектируемой дороги и существующей дороги.

Высотная отметка проектируемого обвалования площадки скважин №3,7 составляет 188,98 – 189,50м. Абсолютные отметки территории внутри обвалования изменяются в пределах 187,98 – 188,50 м.

Проектом предусмотрен въезд на территорию обвалования с круговым проездом к проектируемым сооружениям.

К площадке КТП предусмотрен проезд с тупиковым движением и разворотной площадкой 15x15 м внутри обвалования.

Проектируемые проезды примыкают к существующим проездам.

Условной отметке 0,000 уровня площадок или пола здания, или верха фундамента сооружения, или др. соответствуют абсолютные отметки для скважин №7 внутри обвалования:

- Площадка приустьевая нефтяной скважины (с ЭЦН). 001. (позиция 1.1 по экспликации зданий и сооружений) – 188,35;
- Площадка под ремонтный агрегат.003 (поз. 1.2) – 188,35;
- Площадка под передвижные мостки. 004 (поз. 1.12) – 188,35.

Вне обвалования:

- Емкость дренажная. 006 (поз. 1.5) – 189,30;
- Узел пуска СОД. 009 (поз. 1.6) – 189,75;
- Установка измерительная (технологический блок). 015.1 (поз. 1.7) – 189,50;
- Установка измерительная (блок контроля и управления). 015.2 (поз. 1.8) – 188,75;
- Подстанция трансформаторная комплектная. 303 (поз. 1.9) – 188,75;
- Станция управления. 306 (поз. 1.10) – 188,75;
- Станция катодной защиты. 331 (поз. 1.12) – 188,70.

В северном направлении на расстоянии 3280м, расположены:

- Узел приема СОД. 010 (поз. 1.3) – 248,45;
- Емкость дренажная. 006 (поз. 1.4) – 248,75.

Инд. № подл.	Подп. и дата	Взам. инв. №

Изм.	Кол.уч.	Лист	№ док.	Подп.	Дата

ПИР0001.001-ИЛО2-ТЧ

Лист

10

Условной отметке 0,000 уровня площадок или пола здания, или верха фундамента сооружения, или др. соответствуют абсолютные отметки для скважины № 3 внутри обвалования:

- Площадка приустьевая нефтяной скважины (с ЭЦН). 001. (позиция 3.1 по экспликации зданий и сооружений) – 188,20;
- Площадка под ремонтный агрегат.003 (поз. 3.2) – 188,20;
- Площадка под передвижные мостки. 004 (поз. 3.5) – 188,20.

Состав проектируемых сооружений вне обвалования:

- Подстанция трансформаторная комплектная (поз. 3.3) – 188,25;
- Станция управления (поз. 3.4) – 188,25.

Описание организации рельефа и объемы перерабатываемого грунта представлены в проектной документации на листах ПИР0001.001-ИЛО2-Ч-003, ПИР0001.001-ИЛО2-Ч-004.

6.2 Обустройство скважины № 5.

Вертикальная планировка площадок для строительства выполнена с учетом инженерно-геологических условий и существующих планировочных работ на этой территории. Планировочные отметки приняты с учетом отметок насыпи, выполненной при инженерной подготовке территории, строительных и технологических требований, создания допустимых уклонов для движения автотранспорта и организации отвода поверхностных вод.

Организация рельефа вертикальной планировкой предусматривается с максимальным использованием существующего рельефа местности, с учетом выполнения объема земляных работ по устройству основания насыпи для размещения всех проектируемых сооружений в пределах участка.

План организации рельефа проектируемых территорий выполнен методом проектных горизонталей сечением 0,10 м.

Вертикальная планировка принята сплошного типа с уклоном для отвода поверхностных вод от площадок, по спланированному рельефу, в сторону естественного понижения рельефа.

Высотные отметки приняты с учетом планировочных отметок существующего рельефа, проектируемой дороги и существующей дороги.

Высотная отметка проектируемого обвалования площадки скважины №5 составляет 173,65 – 175,20 м. Абсолютные отметки территории внутри обвалования изменяются в пределах 172,65 – 174,20 м.

Проектом предусмотрен въезд на территорию обвалования с круговым проездом к проектируемым сооружениям.

К площадке КТП предусмотрен проезд с тупиковым движением и разворотной площадкой 15х15 м внутри обвалования.

Проектируемые проезды примыкают к существующим проездам.

Условной отметке 0,000 уровня площадок или пола здания, или верха фундамента сооружения, или др. соответствуют абсолютные отметки внутри обвалования:

- Площадка приустьевая нефтяной скважины (с ЭЦН). 001. (позиция 2.1 по экспликации зданий и сооружений) – 173,35;
- Площадка под ремонтный агрегат.003 (поз. 2.2) – 173,35;
- Площадка под передвижные мостки. 004 (поз. 2.7) – 173,35.

Вне обвалования:

Инв. № подл.	Подп. и дата	Взам. инв. №							Лист
			ПИР0001.001-ИЛО2-ТЧ						
Изм.	Кол.уч.	Лист	№ док.	Подп.	Дата				

- Станция управления (поз. 2.3) – 174,65
- Подстанция трансформаторная комплектная (поз. 2.4) – 174,65;
- Шкаф КИПиА. 364 (поз. 2.5) – 174,80.

Описание организации рельефа и объемы перерабатываемого грунта представлены в проектной документации на листах ПИР0001.001-ИЛО2-Ч-007, ПИР0001.001-ИЛО2-Ч-008.

Инв. № подл.	Подп. и дата	Взам. инв. №

Изм.	Кол.уч.	Лист	№ док.	Подп.	Дата

ПИР0001.001-ИЛО2-ТЧ

7 Описание решений по благоустройству территории

7.1 Обустройство скважин № 3, 7.

Перед началом строительных работ предусмотрено снятие растительного грунта на всей территории производства работ. Толщина почвенно-растительного слоя в районе проектируемых скважин №3, 7 составляет 0.50 м за пределами обвалования. Толщина почвенно-растительного слоя в районе проектируемой площадки узла приема ОУ (СОД) составляет 0.50 м.

С целью защиты прилегающей территории от аварийного разлива нефти вокруг скважины устраивается оградительный вал высотой 1 м и шириной бровки по верху вала 0.5 м

Подъезд к территории площадки скважин №3,7 предусмотрен по проектируемому проезду с щебеночным покрытием, примыкающему к существующей полевой дороге.

К проектируемым зданиям и сооружениям запроектированы проезды шириной 3,5 м и обочиной шириной 1 м.

Внутри обвалования площадки скважин №3,7 предусмотрен круговой проезд 3,5 м.

Перечисленные мероприятия – устройство проездов, обочин с твердым покрытием и посев газона способствуют уменьшению пыли, повышают чистоту окружающей среды.

Проектные решения по благоустройству территории представлены на листе ПИР0001.001-ИЛО2-Ч-005.

7.2 Обустройство скважины № 5.

Перед началом строительных работ предусмотрено снятие растительного грунта на всей территории производства работ. Толщина почвенно-растительного слоя составляет 0,3 м за пределами обвалования.

С целью защиты прилегающей территории от аварийного разлива нефти вокруг скважины устраивается оградительный вал высотой 1 м и шириной бровки по верху вала 0.5 м

Подъезд к территории площадки скважины №5 предусмотрен по проектируемому проезду с щебеночным покрытием, примыкающему к существующей полевой дороге.

К проектируемым зданиям и сооружениям запроектированы проезды шириной 3,5 м и обочиной шириной 1 м.

Внутри обвалования площадки скважины №5 предусмотрен круговой проезд 3,5 м.

Перечисленные мероприятия – устройство проездов, обочин с твердым покрытием и посев газона способствуют уменьшению пыли, повышают чистоту окружающей среды.

Проектные решения по благоустройству территории представлены на листе ПИР0001.001-ИЛО2-Ч-009.

Взам. инв. №	
Подп. и дата	
Инв. № подл.	

Изм.	Кол.уч.	Лист	№ док.	Подп.	Дата

ПИР0001.001-ИЛО2-ТЧ

Лист

13

8 Зонирование территории земельного участка, представленного для размещения объекта капитального строительства

При размещении проектируемых зданий и сооружений применен принцип зонирования территории по функциональному и технологическому назначению. Планировка территорий размещения проектируемых объектов выполнена исходя из требований обеспечения наиболее благоприятных условий для производственного процесса, рационального использования земельных участков, соблюдения противопожарных и санитарных разрывов.

С этой целью выполняется:

- группировка объектов по функциональному назначению и размещению их в самостоятельных зонах;
- последовательное размещение объектов по категории пожарной опасности;
- размещение объектов по степени выделяемых вредных веществ с учетом господствующих ветров.

Размещение каждой из зон обусловлено следующими факторами:

- противопожарными разрывами;
- размерами коридоров подземных коммуникаций;
- месторасположением точек ввода на площадку внешних коммуникаций и подъездов.

Проектные решения планировочной организации территории рациональны и соответствуют требованиям нормативных документов для обеспечения противопожарных разрывов между существующими зданиями и сооружениями

Обустройство скважин № 3, 7.

Компоновка генерального плана предполагается группами по зонам, разделенными внутриплощадочными проездами, при этом выделяются следующие зоны:

- технологическая зона, в которую входят приустьевая площадка нефтяной скважины, площадка под ремонтный агрегат, площадка под передвижные;
- зона подсобно-вспомогательного назначения включает в себя емкость дренажную, узел пуска СОД, установку измерительную (технологический блок), установку измерительную (блок контроля и управления), подстанцию трансформаторную комплектную, станцию управления, радиомачту, станцию катодной защиты, узел приема СОД, емкость дренажную.

Обустройство скважины № 5.

Компоновка генерального плана предполагается группами по зонам, разделенными внутриплощадочными проездами, при этом выделяются следующие зоны:

- технологическая зона, в которую входят приустьевая площадка нефтяной скважины, площадка под ремонтный агрегат, площадка под передвижные;
- зона подсобно-вспомогательного назначения включает в себя подстанцию трансформаторную комплектную, станцию управления.

Инов. № подл.	Подп. и дата	Взам. инв. №

Изм.	Кол.уч.	Лист	№ док.	Подп.	Дата

ПИР0001.001-ИЛО2-ТЧ

Лист

14

9 Обоснование схемы транспортных коммуникаций

9.1 Обустройство скважин № 3, 7.

Основное функциональное назначение проектируемых внутривысотных проездов и площадок площадки скважин №3,7 Родинского месторождения - подъезд специального (грузоподъемного, пожарного и прочего) автотранспорта ко всем зданиям и сооружениям в аварийных ситуациях и для производства ремонтно-строительных работ.

Подъезд к территории обустройства скважин №3,7 предусмотрен по проектируемому проезду с щебеночным покрытием, примыкающему к существующей полевой дороге. Предусмотрен въезд на территорию обвалования скважин №3,7 с круговым проездом к проектируемым сооружениям. К площадке узла пуска СОД предусмотрен тупиковый проезд с разворотной площадкой 15х15м.

Подъездная дорога, съезд через обвалование скважин, проезд внутри обвалования, разворотная площадка предусмотрены с щебеночным покрытием.

Протяженность проектируемого подъезда к обвалованию составляет 30,87 м. Конечный участок проектируемого проезда примыкает к обвалованию скважины месторождения.

Максимальный продольный уклон по проезду составляет 27‰. Поперечный уклон проезжей части принят 40‰, обочин – 50 ‰.

Ширина земляного полотна составляем 5,5 м, из них: проезжая часть – 3,5 м, обочины – 1,0 м (Тип I). Заложение откосов принято 1:1,5

Для подъезда к скважине предусмотрен проезд внутри обвалования (Тип II) шириной 5,5 м (проезжая часть – 3,5 м, обочины – 1,0м) тупиковый с разворотной площадкой 15х15м (Тип II).

Проектируемое покрытие обочин соответствует Типу I.

Проектом приняты следующие типы конструкции дорожной одежды:

Тип I (внешние проезды)

- щебень легкоуплотняемый М600 фракции 40-70(80) мм с заклинкой фракционным мелким щебнем по [ГОСТ 8267-93](#) – 0,25 м;
- песок средний (с коэф. фильтрации не менее 3 м/сут по [ГОСТ 8736-2014](#)) – 0,30 м;
- местный уплотненный грунт.

Тип II (внутренние проезды)

- щебень легкоуплотняемый М600 фракции 40-70(80) мм с заклинкой фракционным мелким щебнем по [ГОСТ 8267-93](#) – 0,30 м;
- местный уплотненный грунт.

Планировку территории производить местным не пучинистым, не просадочным, не набухающим, не засоленным минеральным грунтом 3 категории по [ГОСТ 25100-2020](#), либо песком средней крупности по [ГОСТ 8736-2014](#). Уплотнение земляного полотна производить в соответствии с требованиями гл. 7, [СП 34.13330.2021](#)

Проектируемые проезды к зданиям и сооружениям предусмотрены по всей длине производственных объектов ([СП 4.13130.2013 п.8.2.1](#)).

9.2 Обустройство скважины № 5.

Основное функциональное назначение проектируемых внутривысотных проездов и площадок площадки скважины №5 Родинского месторождения - подъезд специального (грузоподъемного, пожарного и прочего) автотранспорта ко всем зданиям и сооружениям в аварийных ситуациях и для производства ремонтно-строительных работ.

Подъезд к территории обустройства скважины №5 предусмотрен по проектируемому проезду с щебеночным покрытием, примыкающему к существующей полевой дороге. Предусмотрен

Инв. № подл.	Подп. и дата	Взам. инв. №			

Изм.	Кол.уч.	Лист	№ док.	Подп.	Дата	ПИР0001.001-ИЛО2-ТЧ	Лист
							15

въезд на территорию обвалования скважины №5 с круговым проездом к проектируемым сооружениям.

Подъездная дорога, съезд через обвалование скважин, проезд внутри обвалования, разворотная площадка предусмотрены с щебеночным покрытием.

Протяженность проектируемого подъезда к обвалованию составляет 86.00 м. Конечный участок проектируемого проезда примыкает к обвалованию скважины месторождения.

Максимальный продольный уклон по проезду составляет 24%. Поперечный уклон проезжей части принят 40‰, обочин – 50 ‰.

Ширина земляного полотна составляем 5,5 м, из них: проезжая часть – 3,5 м, обочины – 1,0 м (Тип I). Заложение откосов принято 1:1,5

Для подъезда к скважине предусмотрен проезд внутри обвалования (Тип II) шириной 5,5 м (проезжая часть – 3,5 м, обочины – 1,0м) тупиковый с разворотной площадкой 15x15м (Тип II).

Проектируемое покрытие обочин соответствует Типу I.

Проектом приняты следующие типы конструкции дорожной одежды:

Тип I (внешние проезды)

- щебень легкоуплотняемый М600 фракции 40-70(80) мм с заклинкой фракционным мелким щебнем по [ГОСТ 8267-93](#) – 0,25 м;
- песок средний (с коэф. фильтрации не менее 3 м/сут по [ГОСТ 8736-2014](#)) – 0,30 м;
- местный уплотненный грунт.

Тип II (внутренние проезды)

- щебень легкоуплотняемый М600 фракции 40-70(80) мм с заклинкой фракционным мелким щебнем по [ГОСТ 8267-93](#) – 0,30 м;
- местный уплотненный грунт.

Планировку территории производить местным не пучинистым, не просадочным, не набухающим, не засоленным минеральным грунтом 3 категории по [ГОСТ 25100-2020](#), либо песком средней крупности по [ГОСТ 8736-2014](#). Уплотнение земляного полотна производить в соответствии с требованиями гл. 7, [СП 34.13330.2021](#)

Проектируемые проезды к зданиям и сооружениям предусмотрены по всей длине производственных объектов ([СП 4.13130.2013 п.8.2.1](#)).

Инв. № подл.	Подп. и дата	Взам. инв. №

						ПИР0001.001-ИЛО2-ТЧ	Лист
							16
Изм.	Кол.уч.	Лист	№док.	Подп.	Дата		

10 Перечень используемой нормативно-технической литературы

- [ГОСТ Р 58367-2019](#) «Обустройство месторождений нефти на суше»;
- [ГОСТ 21.508-2020](#) «Правила выполнения рабочей документации генеральных планов предприятий, сооружений и жилищно-гражданских объектов»;
- [ГОСТ 17.5.3.06-85](#) «Охрана природы. Земли. Требования к определению норм снятия плодородного слоя почвы при производстве земляных работ»;
- [ПУЭ «Правила устройства электроустановок»](#);
- [СП 18.13330.2019](#) «Производственные объекты. Планировочная организация земельного участка. (Генеральные планы промышленных предприятий)»;
- [СП 4.13130.2013](#) «Системы противопожарной защиты. Ограничение распространения пожара на объектах защиты. Требования к объемно-планировочным и конструктивным решениям»;
- [СП 37.13330-2012](#) «Промышленный транспорт»;
- [СП 34.13330.2021](#) «Автомобильный дороги»;
- [СП 231.1311500.2015](#) «Обустройство нефтяных и газовых месторождений»;
- [СН 459-74](#) «Нормы отвода земель для нефтяных и газовых скважин»;
- [Федеральный закон № 123-ФЗ от 22.07.2008](#) «Технический регламент о требованиях пожарной безопасности» (с изменениями на 13 июля 2014 года);
- Постановление правительства Российской Федерации [от 16 февраля 2008 года № 87](#) «О составе разделов проектной документации и требования к их содержанию».

Инв. № подл.	Подп. и дата	Взам. инв. №							Лист
									17
Изм.	Кол.уч.	Лист	№ док.	Подп.	Дата	ПИР0001.001-ИЛО2-ТЧ			

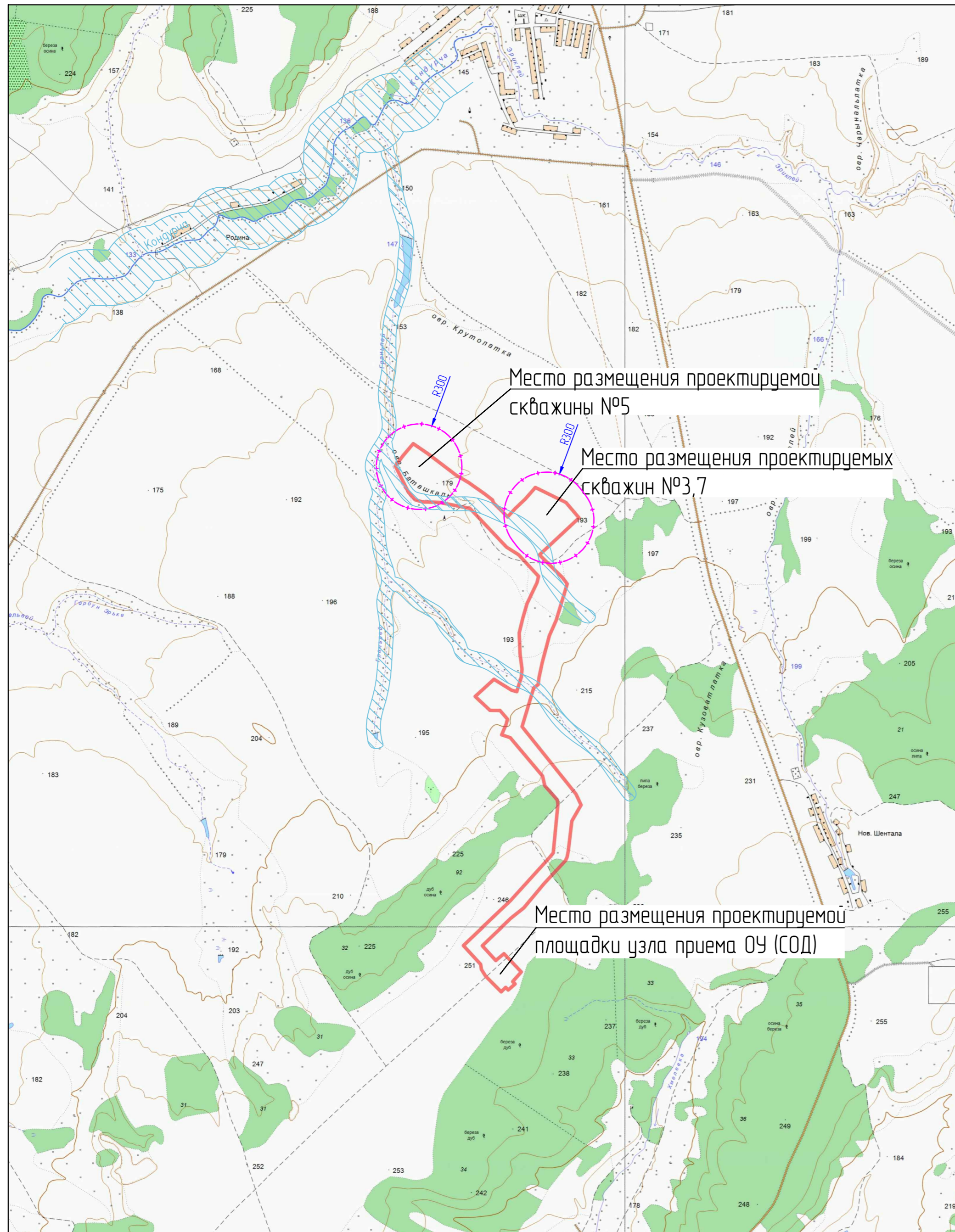

- Условные обозначения
- — граница участка изысканий
 - водоохранная зона водных объектов

ПИР0001.001-И/02					
Сбор нефти и газа со скважин № 3,5,7 Родинского месторождения					
Изм.	Колуч	Лист	№ док.	Подп.	Дата
Разраб.	Дьячкова			<i>[Signature]</i>	04.23
Проверил	Нефедов			<i>[Signature]</i>	04.23
Нач.отд.	Нефедов			<i>[Signature]</i>	04.23
Н.контр.	Шешунова			<i>[Signature]</i>	04.23
ГИП	Драгина			<i>[Signature]</i>	04.23
Схема планировочной организации земельного участка				Стадия	Лист
				п	1
Ситуационный план				Листов	
				9	
ООО "СВЗК"					

Согласовано	
Взам. инв. №	
Подл. и дата	
Инв. №подл.	

Номер на плане	Наименование	Примечание
Проектируемые здания и сооружения Этап строительства. Скважина № 7		
11	Площадка приусьбная нефтяной скважины (с ЭЦН) 001	
12	Площадка под ремонтный агрегат 003	
13	Узел приема СОО 010	
14	Емкость дренажная 006	
15	Емкость дренажная 006	
16	Узел пуска СОО 009	
17	Установка измерительная (технологический блок) 015.1	
18	Установка измерительная (блок контроля и управления) 015.2	
19	Подстанция трансформаторная комплектная 303	
110	Станция управления 306	
111	Манципреник 355	
112	Станция катодной защиты 331	
113	Площадка под передвижные мосты 004	
Проектируемые здания и сооружения Этап строительства. Скважина № 3		
31	Площадка приусьбная нефтяной скважины (с ЭЦН) 001	
32	Площадка под ремонтный агрегат 003	
33	Подстанция трансформаторная комплектная 303	
34	Станция управления 306	
35	Площадка под передвижные мосты 004	

Условные обозначения

	Проектируемые здания и сооружения
	Существующие здания и сооружения
	Проектируемые автодороги и подъезды
	Существующие автодороги
	Существующие откосы
	Проектируемые откосы
	Проектируемый нефтеровод
	Проектируемый электрический кабель до 1 кВ
	Проектируемый электрический кабель свыше 1 кВ
	Проектируемый кабель КИПиА
	Проектируемый дренажный трубопровод
	Проектируемая трасса ВЛ 10кВ
	Условная граница проектирования

Примечание

- За разбивочный базис №1 принята прямая, проходящая через т.А (закрепленная на местности точка Rp-3) с координатами X=516776.38, Y=2264665.37 и т.Б (закрепленная на местности точка Rp-4) с координатами X=516721.73, Y=2264742.58. Разбивка проектируемых зданий и сооружений производится от разбивочной оси №1-1 и от оси №1-2.
- Система координат - МСК 63 2 зона.
- Система высот - Балтийская.
- Инженерные сети показаны условно. Сводный план инженерных сетей смотреть совместно с чертежами смежных марок.
- До начала строительства необходимо произвести вендинг всех наземных и подземных сооружений, попадающих в зону застройки.

Площадка узла приема СОО

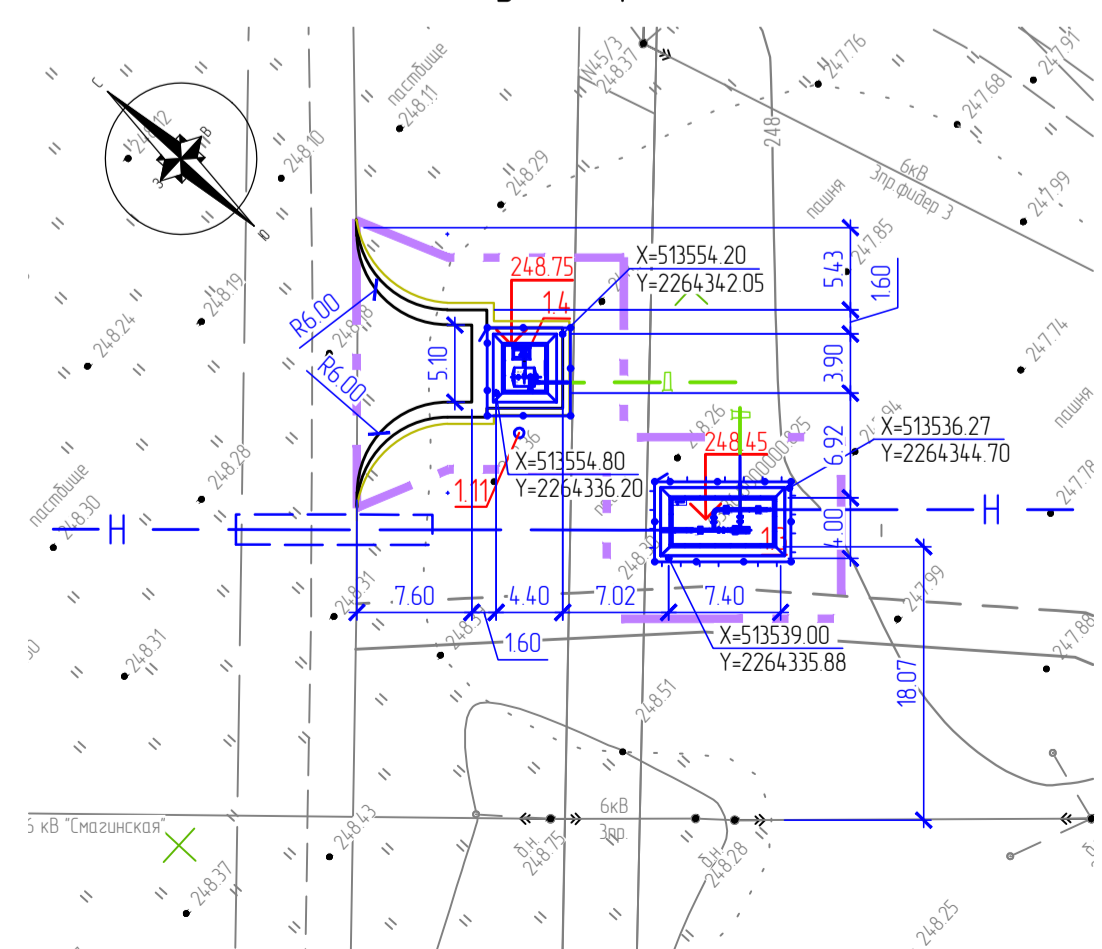

ПИР0001001-И/ЛО2					
Сбор нефти и газа со скважин № 3,5,7 Родинского месторождения					
Изм.	Копч.	Лист	№ док.	Подп.	Дата
Разработ	Дьячкова				04.23
Проверил	Нереждов				04.23
Нач.отд.	Нереждов				04.23
Н.контр.	Щешинова				04.23
ГИП	Драгина				04.23
Схема планировочной организации земельного участка				Лист	Листов
Скважина №3,7				П	2
Разбивочный план				000 "СВЭК"	
Сводный план инженерных сетей					

Экспликация зданий и сооружений

Номер на плане	Наименование	Примечание
Проектируемые здания и сооружения Этап строительства. Скважина № 7		
11	Площадка приусадьбы нефтяной скважины (с ЭЦН) 001	
12	Площадка под ремонтный агрегат 003	
13	Узел приема СОО 010	
14	Емкость дренажная 006	
15	Емкость дренажная 006	
16	Узел пуска СОО 009	
17	Установка измерительная (технологический блок) 015.1	
18	Установка измерительная (блок контроля и управления) 015.2	
19	Подстанция трансформаторная комплектная 303	
110	Станция управления 306	
111	Маневрировщик 355	
112	Станция катодной защиты 331	
113	Площадка под передвижные мосты 004	
Проектируемые здания и сооружения Этап строительства. Скважина № 3		
31	Площадка приусадьбы нефтяной скважины (с ЭЦН) 001	
32	Площадка под ремонтный агрегат 003	
33	Подстанция трансформаторная комплектная 303	
34	Станция управления 306	
35	Площадка под передвижные мосты 004	

Условные обозначения

	Проектная отметка
	Фактическая отметка
	Уклон в тысячных долях метра
	Направление уклона
	Расстояние в метрах
	Проектные горизонтали

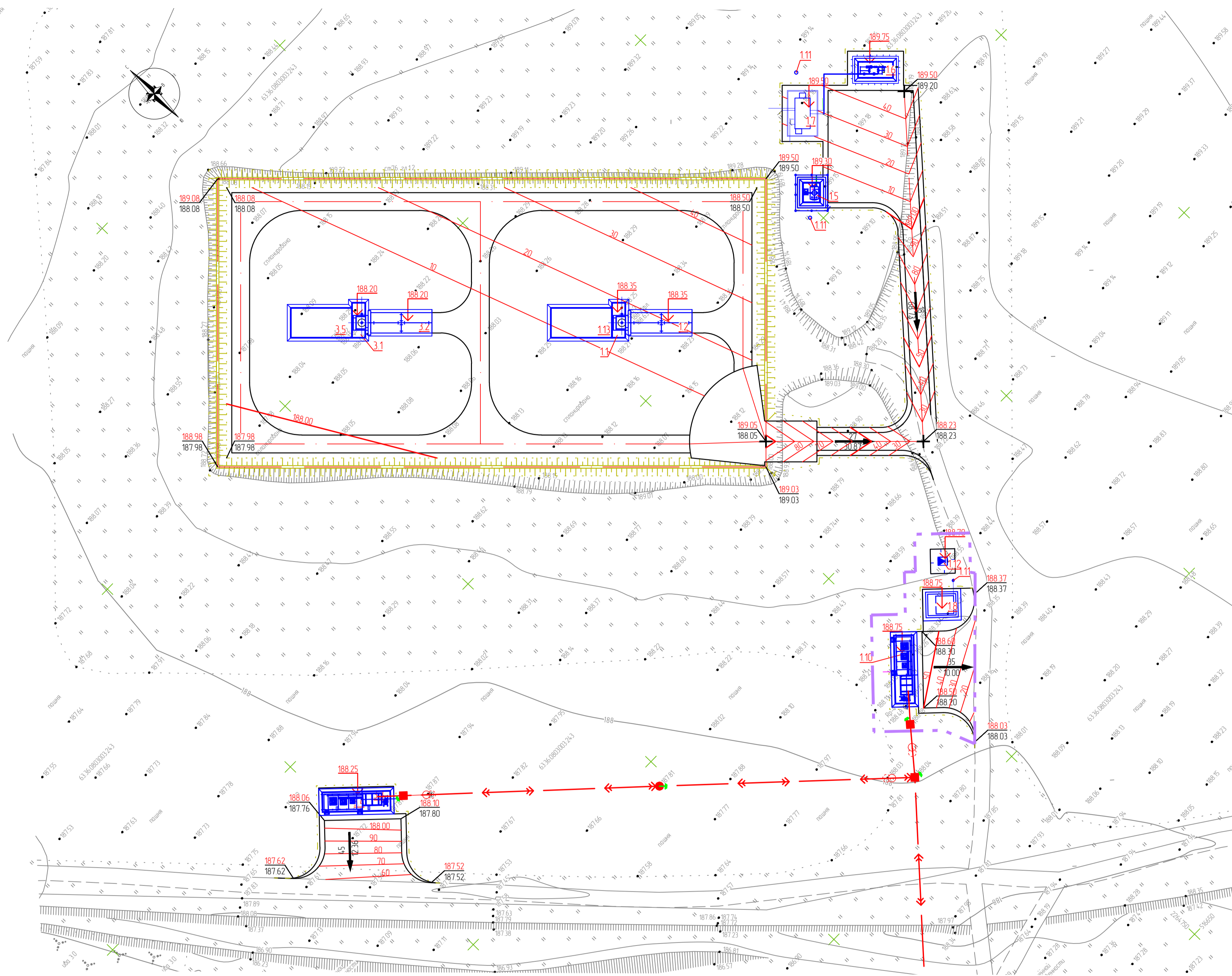

Площадка узла приема СОО

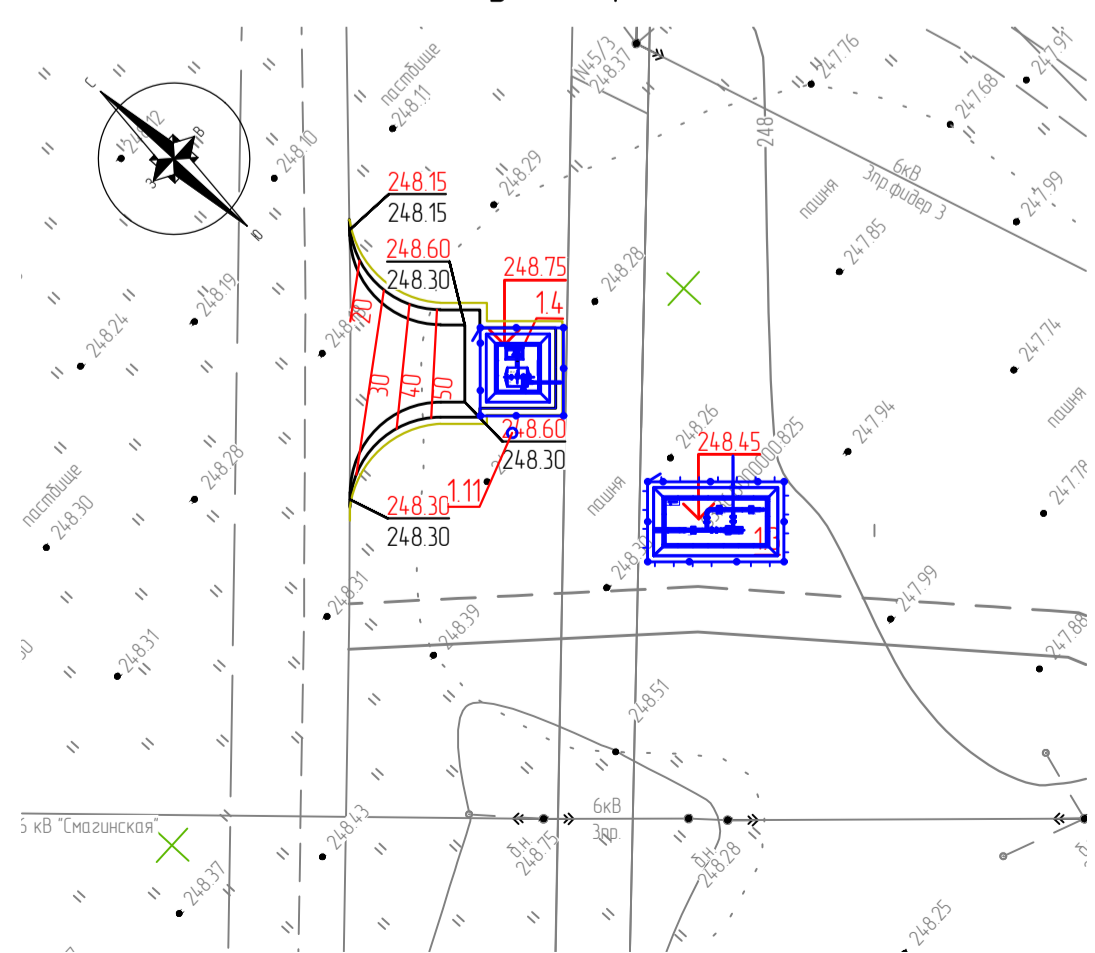

ПИРО001.001-И/ЛО2					
Сбор нефти и газа со скважин № 3,5,7 Родинского месторождения					
Изм.	Копуч.	Лист	№ док.	Подп.	Дата
Разработ	Дьячкова				04.23
Проверил	Нерсисян				04.23
Нач.отд.	Нерсисян				04.23
Н.контр.	Щежунова				04.23
ГИП	Драгина				04.23
Скважина №3,7 План организации рельефа				Стандия	Лист
				П	3
				000 "СВЭК"	

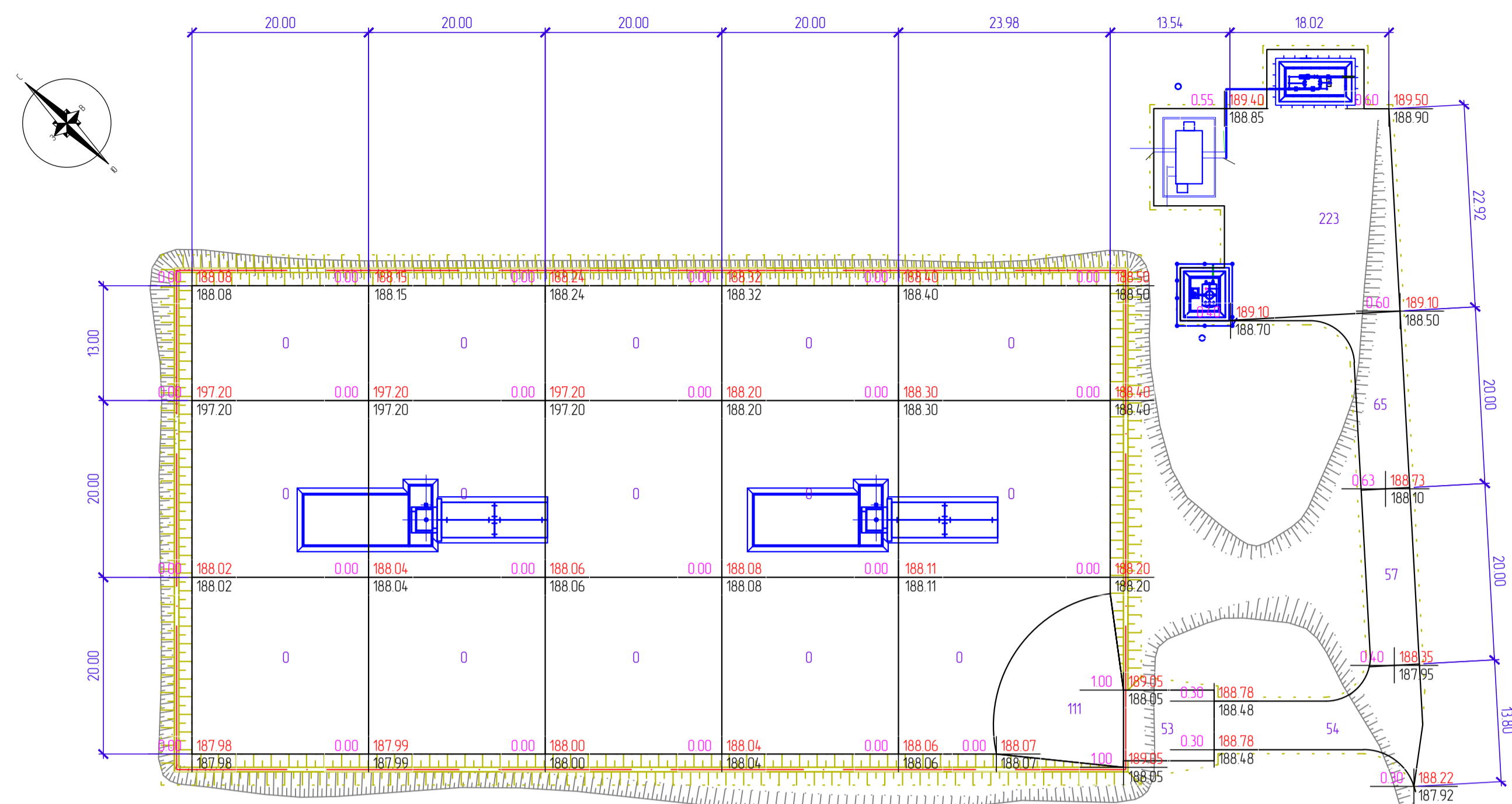

Масса, м³	Насыль(+)	0	0	0	0	111	53	399	563
Масса, м³	Выемка(-)	0	0	0	0	0	0	0	0

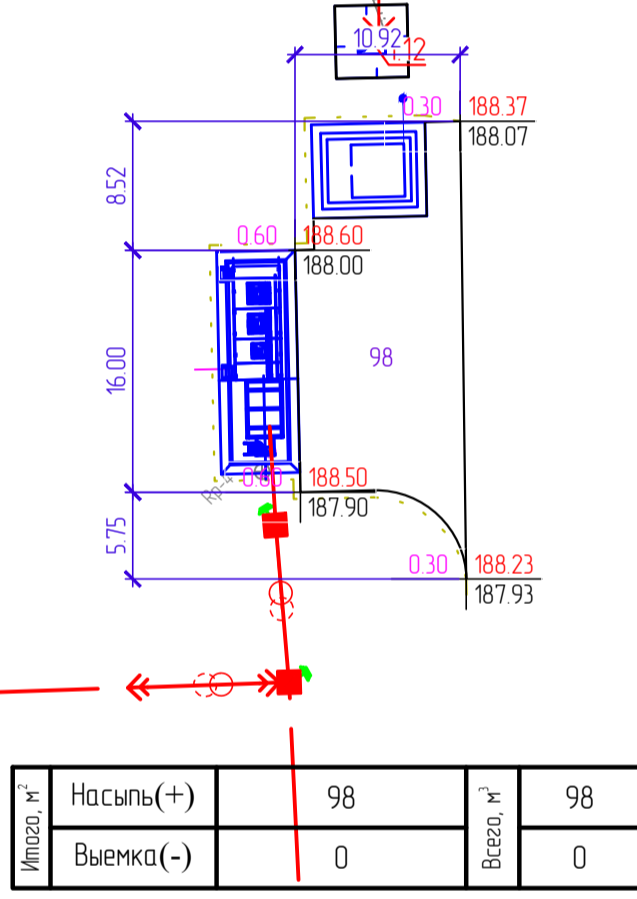

Масса, м³	Насыль(+)	98	98
Масса, м³	Выемка(-)	0	0

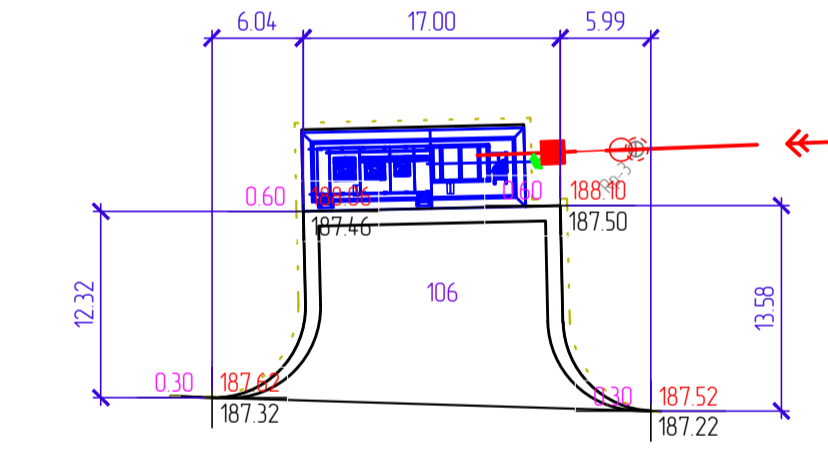

Масса, м³	Насыль(+)	106	106
Масса, м³	Выемка(-)	0	0

Площадка узла приема СОД

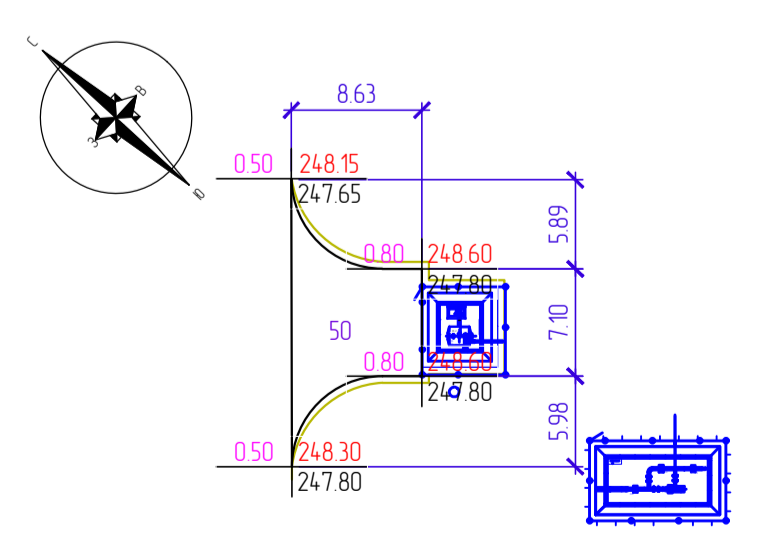

Масса, м³	Насыль(+)	50	50
Масса, м³	Выемка(-)	0	0

№№	Наименование грунта	Количество, м³		Примечание
		Насыль (+)	Выемка (-)	
1	Грунт планировки территории	817	0	
2	Грунт для устройства обустройства сооружений	656		
3	Вынесенный грунт, всего, в т.ч. при устройстве		1276	
a)	подземных частей зданий (сооружений)			см. марку АС
б)	автостоянок покрытий (внешние), тип I, S=14,30м², h=0,55 м		787	
в)	автостоянок покрытий (внутренние), тип II, S=16,34м², h=0,30 м		489	
2)	подземных сетей			см. смету
4	Поправка на уплотнение (10%)	14,7		
	Всего грунта	1620	1276	
5	Недостаток грунта		345	
6	Плодородный грунт, всего, в т.ч.		619	
	- плодородный грунт в районе проектируемых скважин №3, 7 за пределами обустройства S=176,2м², h= 0,30м.		529	
	- плодородный грунт в районе проектируемой площадки узла приема СОД S=180м², h= 0,50м.		90	
a)	используемый для озеленения территории			
б)	избыток плодородного грунта, подлежащий удалению с территории		619	
7	Итого перерабатываемого грунта	2239	2239	

Условные обозначения

- Проектируемые здания и сооружения
- Проектируемые откосы
- Проектная отметка
- Отметка грунта с учетом срезы растительного слоя 0,50 м
- Рабочая отметка
- Объем насыли в пределах квадрата в м³

- Примечание
- Система координат - МСК 63 2 зона.
 - Система высот - Балтийская.
 - Толщина почвенно-растительного слоя в районе проектируемых скважин №3, 7 составляет 0,30 м за пределами обустройства. Толщина почвенно-растительного слоя в районе проектируемой площадки узла приема СОД составляет 0,50 м.
 - Отсыпку насыли производить в соответствии с указаниями СП 45 13330.2012. Уплотнение насынного грунта производить послойно катками толщиной слоя 0,20 м при 10 проходах катка. Плотность грунта в насыли должна быть при отсылке из пеской крупной и средней фракции - $\gamma_{ск} \geq 1,65 \text{ м}^3$, для пеской мелкой, супесей - $\gamma_{ск} \geq 1,6 \text{ м}^3$.
 - Наблюдение за качеством выполняемых работ по устройству насыли производится Заказчиком, авторским надзором, геотехнической и строительной лабораторией генерального. (двух-прямые насыли производятся комплексно по данным журнала производства работ и результатом послышного контроля за плотностью и однородностью насыльных участков).
 - Сетка квадратов не является строительной и служит только для подсчета объемов земляных масс.
 - При устройстве корыта под автостоянок и съездов рабочие отметки необходимо уменьшать на толщину покрытия.

ПИР0001001-И/ЛО2					
Сбор нефти и газа со скважин № 3,5,7 Родинского месторождения					
Изм.	Копуч.	Лист	№ док	Подп.	Дата
Разработ	Дьячкова				04.23
Проверил	Нереждов				04.23
Нач.отд.	Нереждов				04.23
Н.контр.	Щежунова				04.23
ГМП	Драгина				04.23
Схема планировочной организации земельного участка				Статус	Лист
Скважины №3,7				П	4
План земляных масс				000 "СВЭК"	

Экспликация зданий и сооружений

Номер на плане	Наименование	Примечание
Проектируемые здания и сооружения Этап строительства. Скважина № 7		
11	Площадка приственьев нефтяной скважины (с ЭЦН) 001	
12	Площадка под ремонтный агрегат 003	
13	Узел приема СОО 010	
14	Емкость дренажная 006	
15	Емкость дренажная 006	
16	Узел пуска СОО 009	
17	Установка измерительная (технологический блок) 015.1	
18	Установка измерительная (блок контроля и управления) 015.2	
19	Подстанция трансформаторная комплектная 303	
110	Станция управления 306	
111	Малньериентик 355	
112	Станция катодной защиты 331	
113	Площадка под передвижные мосты 004	
Проектируемые здания и сооружения Этап строительства. Скважина № 3		
31	Площадка приственьев нефтяной скважины (с ЭЦН) 001	
32	Площадка под ремонтный агрегат 003	
33	Подстанция трансформаторная комплектная 303	
34	Станция управления 306	
35	Площадка под передвижные мосты 004	

Ведомость покрытий

Поз	Наименование	Тип	Площадь покрытия м²	Примечание
1	Проектируемые подъезды и площадки (внешние)	I	1430	
2	Проектируемые подъезды и площадки (внутренние)	II	1631	

Условные обозначения

- Проектируемые здания и сооружения
- Существующие здания и сооружения
- Проектируемые автодороги и подъезды
- Существующие автодороги
- Существующие откосы
- Проектируемые откосы

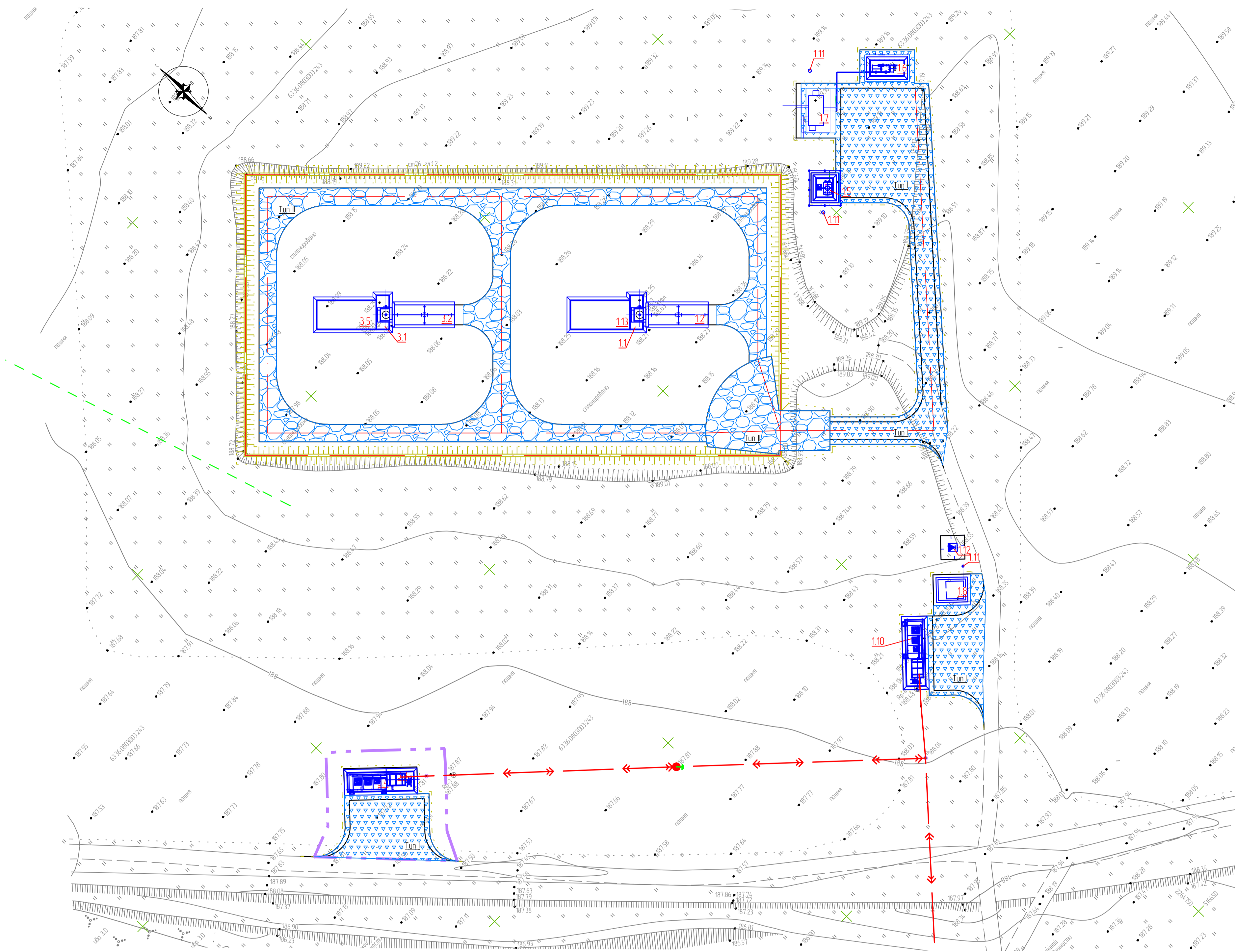

Площадка узла приема СОО

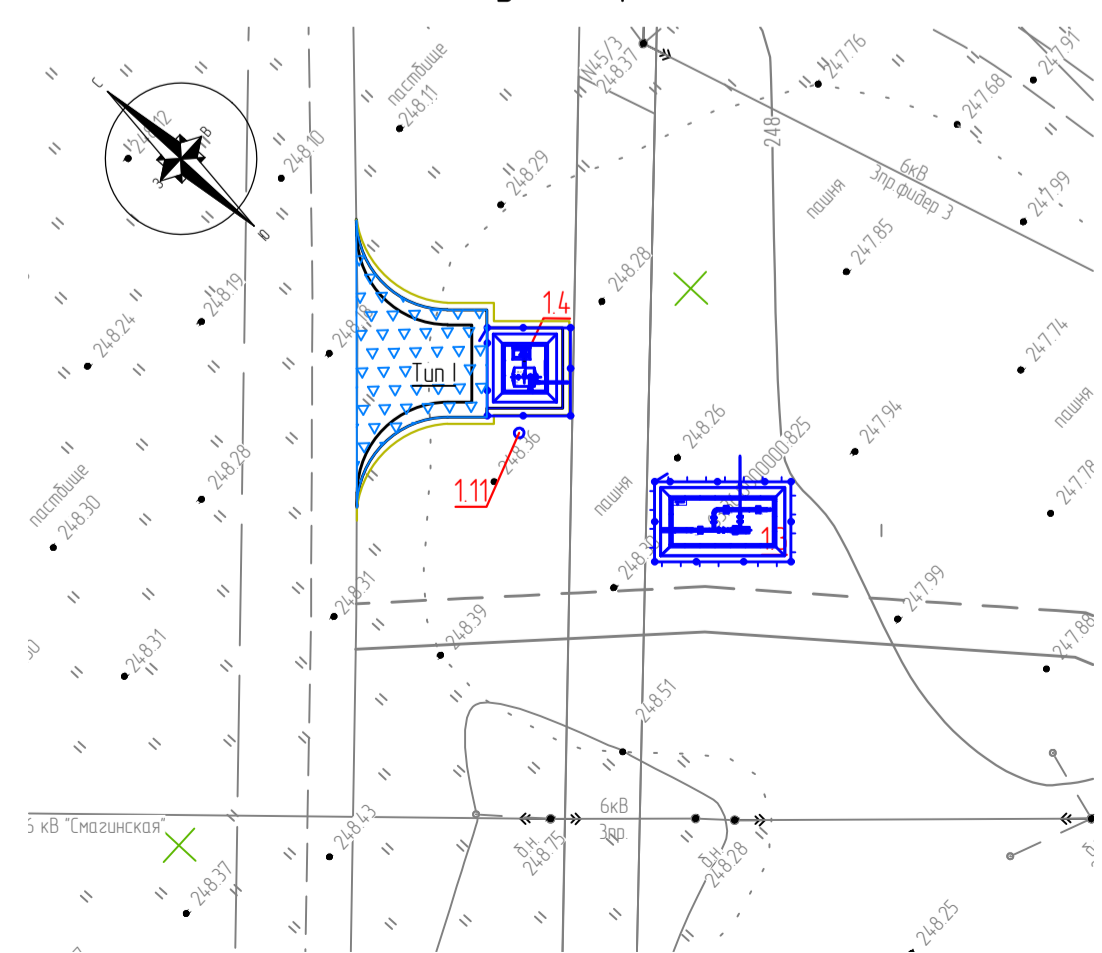

Конструктивный поперечный профиль дороги с щебеночным покрытием

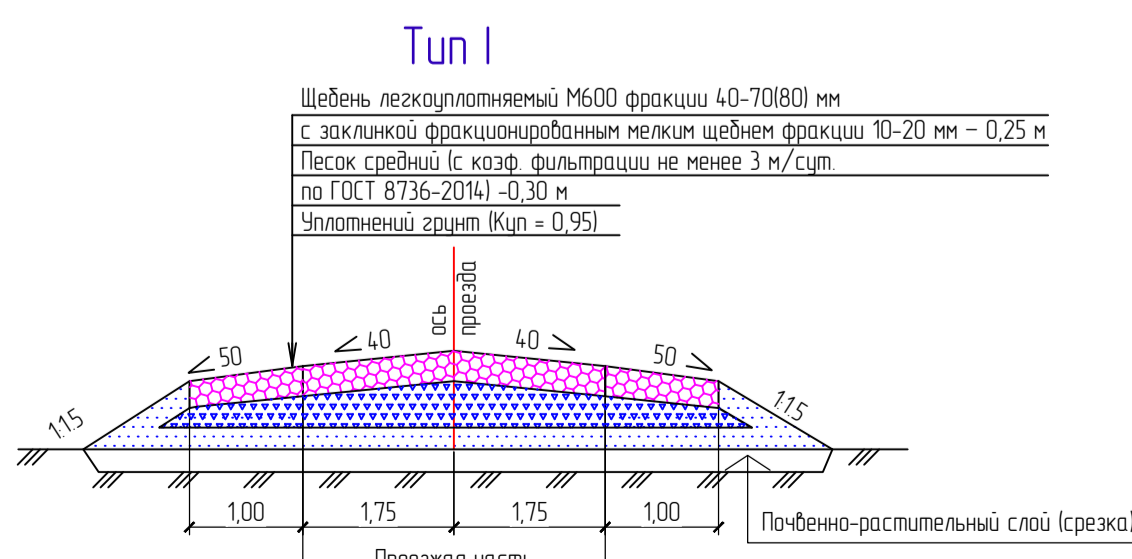

Конструктивный поперечный профиль дороги внутри обвалования куста скважин

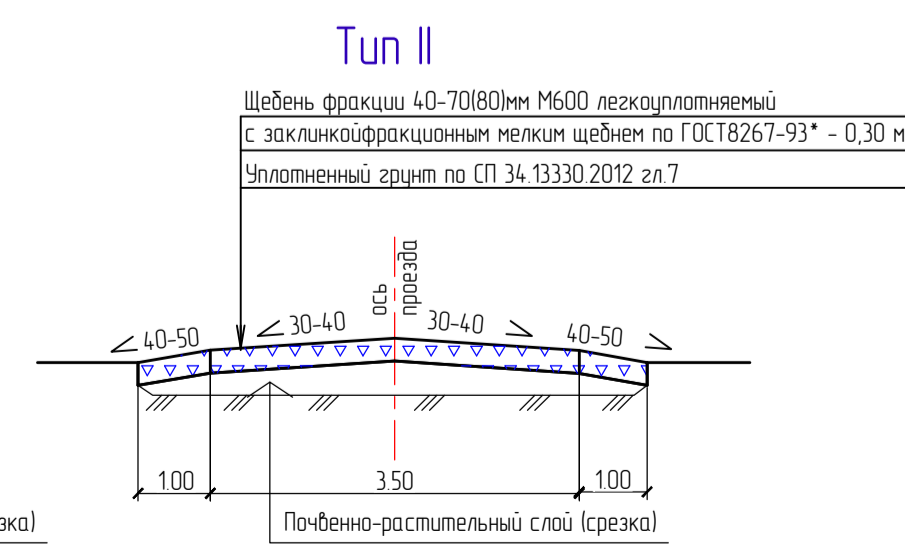

ПИРО001.001-И/ЛО2				
Сбор нефти и газа со скважин № 3,5,7 Родинского месторождения				
Изм.	Копч.	Лист	№ док	Дата
Разработ	Дьячкова			04.23
Проверил	Нерезов			04.23
Нач.отд	Нерезов			04.23
Н.контр	Щежунова			04.23
ГИП	Драгина			04.23
Схема планировочной организации земельного участка			Станд.	Лист
Скважины №3,7 План благоустройства территории			П	5
			000 "СВЭК"	

Экспликация зданий и сооружений

Номер на плане	Наименование	Примечание
Проектируемые здания и сооружения. Этап строительства. Скважина №5		
2.1	Площадка приустьевая нефтяной скважины (с ЭЦН) 001	
2.2	Площадка под ремонтный агрегат 003	
2.3	Станция управления 306	
2.4	Подстанция трансформаторная комплектная 303	
2.5	Шкаф КИПиА 364	
2.6	Радиомачта 355	
2.7	Площадка под передвижные мостки 004	

Условные обозначения

	Проектируемые здания и сооружения
	Существующие здания и сооружения
	Проектируемые автодороги и подъезды
	Существующие автодороги
	Существующие откосы
	Проектируемые откосы
	Проектируемый нефтепровод
	Проектируемый электрический кабель до 1 кВ (подземный)
	Проектируемый электрический кабель свыше 1 кВ (подземный)
	Проектируемый кабель КИПиА (подземный)
	Проектируемая трасса ВЛ 10кВ
	Условная граница проектирования

Примечание:

- За разбивочный базис №1 принята прямая, проходящая через т.А с координатой Х=517235.14, Y=2263813.19 и т.Б с координатой Х=517206.75, Y=2263857.94. Прямая А-Б является северо-восточным краем обвала проектируемого куста.
- Система координат - МСК 63 2 зона
- Система высот - Балтийская
- Инженерные сети показаны условно. Сводный план инженерных сетей смотреть совместно с чертежами смежных марок.
- До начала строительства необходимо произвести демонтаж всех наземных и подземных сооружений, попадающих в зону застройки.

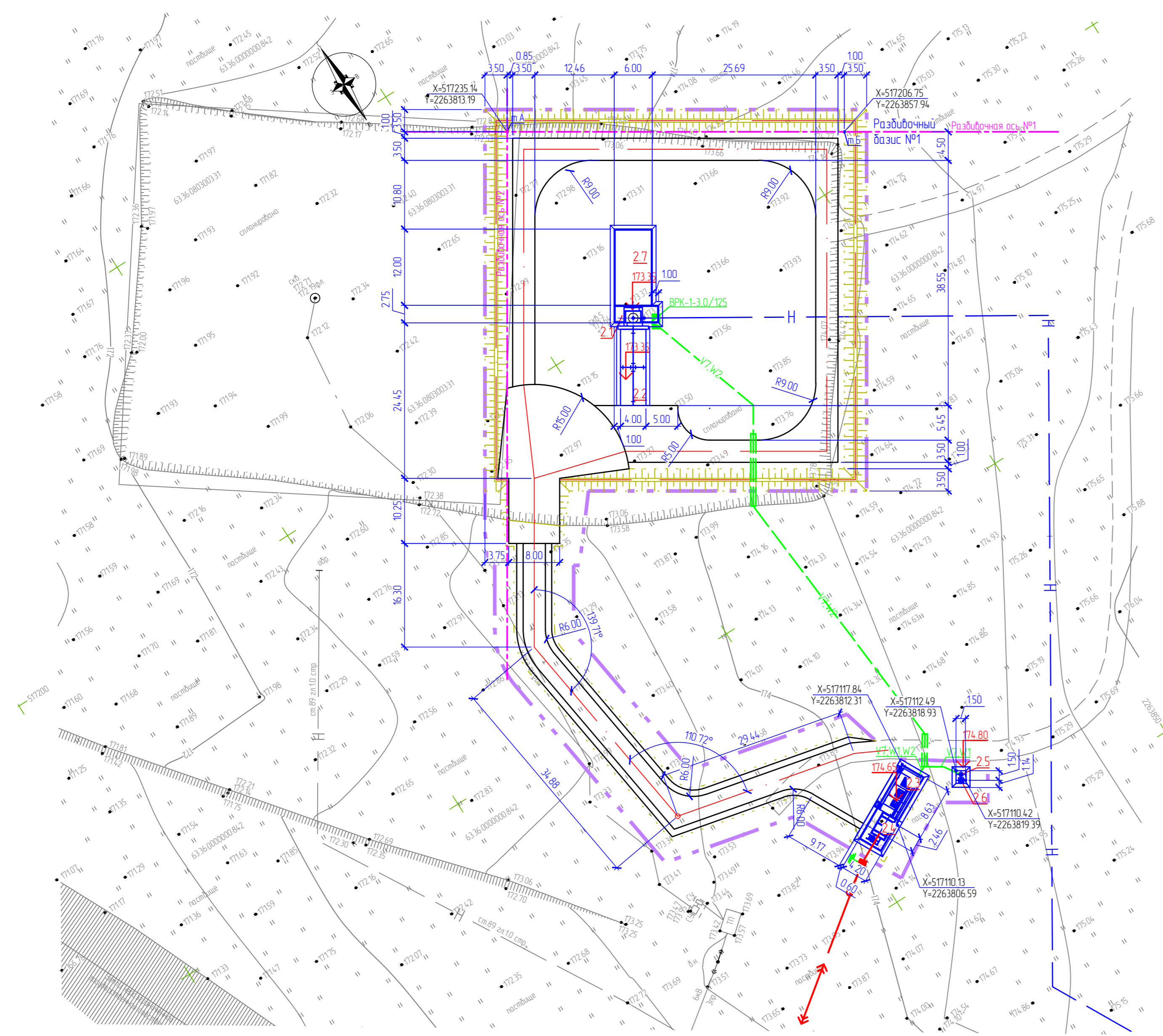

ПИР0001.001-И/02					
Сбор нефти и газа со скважин № 3,5,7 Родинского месторождения					
Схема планировочной организации земельного участка					
Изм.	Колуч.	Лист	№ док.	Подп.	Дата
Разраб	Дьячкова	04	23		04.23
Проверил	Нефедов				04.23
Нач.отд.	Нефедов				04.23
Н.контр.	Шешунова				04.23
ГИП	Драгина				04.23
Скважина №5 Разбивочный план Сводный план инженерных сетей				000 "СВЗК"	

Согласовано	
Взам. инб. №	
Подп. и дата	
Инв. №подл.	

Экспликация зданий и сооружений

Номер на плане	Наименование	Примечание
Проектируемые здания и сооружения. Этап строительства. Скважина №5		
2.1	Площадка приустьевая нефтяной скважины (с ЭЦН) 001	
2.2	Площадка под ремонтный агрегат 003	
2.3	Станция управления 306	
2.4	Подстанция трансформаторная комплектная 303	
2.5	Шкаф КИПиА 364	
2.6	Радиомачта 355	
2.7	Площадка под передвижные мостки 004	

Условные обозначения

	Проектная отметка
	Фактическая отметка
	Уклон в тысячных долях метра
	Направление уклона
	Расстояние в метрах
	Проектные горизонталы

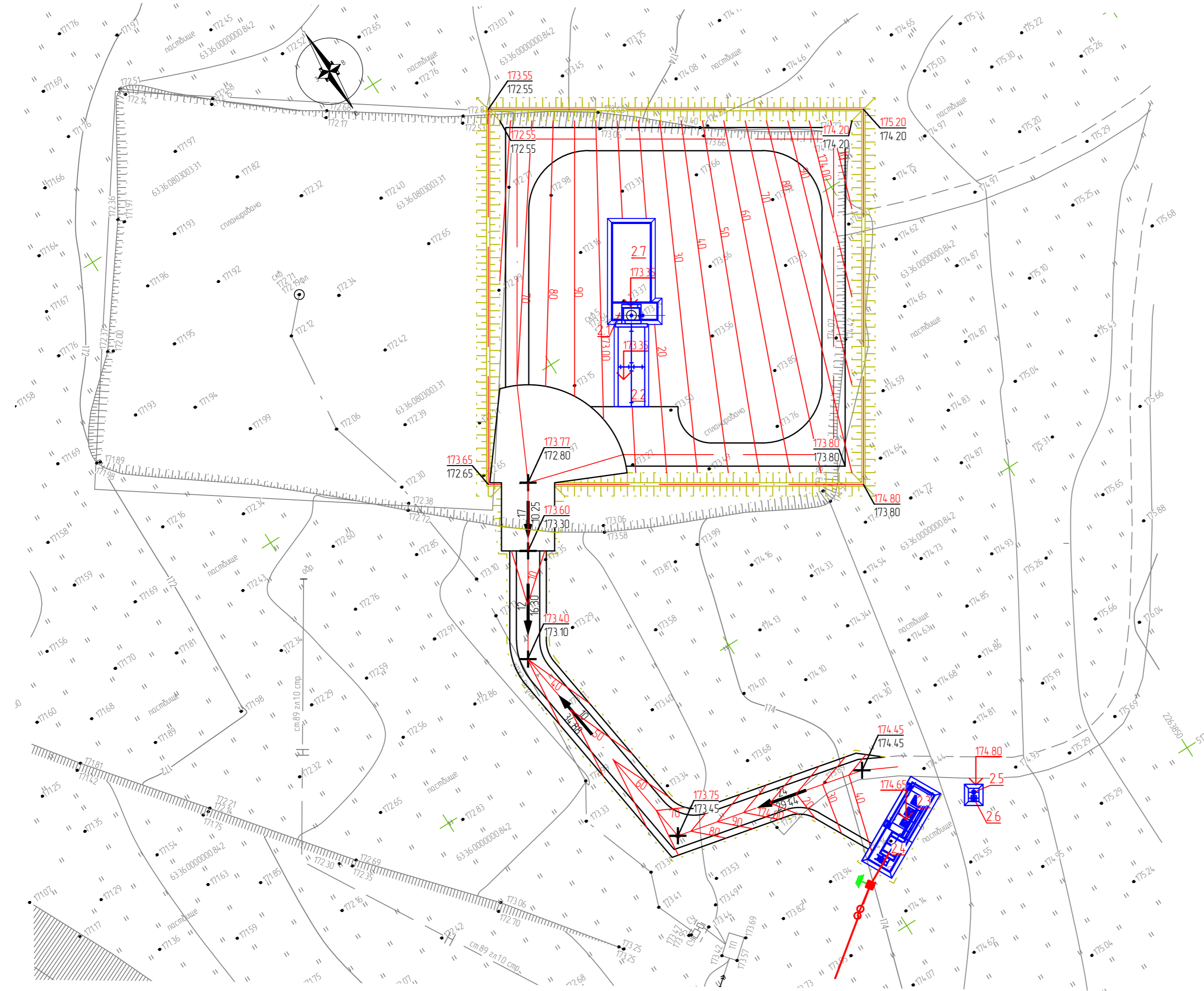







Согласовано	
Взам. инв. №	
Подп. и дата	
Инв. №подл.	

ПИР0001.001-И/02					
Сбор нефти и газа со скважин № 3,5,7 Родинского месторождения					
Изм.	Колуч.	Лист	№ док.	Подп.	Дата
Разраб.	Дьячкова				04.23
Проверил	Нефедов				04.23
Нач.отд.	Нефедов				04.23
Н.контр.	Шешунова				04.23
ГИП	Драгина				04.23
Скважина №5 План организации рельефа			Стадия	Лист	Листов
Схема планировочной организации земельного участка			п	7	
ООО "СВЭК"					

Ведомость объемов земляных масс

№№	Наименование грунта	Количество, м³		Примечание
		Насыпь (+)	Выемка (-)	
1	Грунт планировки территории	572	53	
2	Грунт для устройства обвалования сооружений	436		
3	Вытесненный грунт, всего, в т.ч. при устройстве:		596	
a)	подземных частей зданий (сооружений)			См. марку АС
б)	автомобильных покрытий (внешние), тип I, S=547м², h=0.55 м		301	
в)	автомобильных покрытий (внутренние), тип II, S=985м², h=0.30 м		296	
г)	подземных сетей			См. смету
4	Поправка на уплотнение (10%)	101		
	Всего грунта	1109	649	
5	Недостаток грунта		459	
6	Плодородный грунт S=712м², h= 0,50м, всего, в т.ч.:		356	
a)	используемый для озеленения территории			
б)	избыток плодородного грунта, подлежащий удалению с территории	356		
7	Итого перерабатываемого грунта	1465	1465	

Условные обозначения

-  Проектируемые здания и сооружения
-  Проектируемые откосы
-  Проектная отметка
-  Отметка грунта с учетом срезы растительного слоя 0.50 м
-  Рабочая отметка
-  Объем насыпи в пределах квадрата в м³

Примечание:

- Система координат - МСК 63 2 зона.
- Система высот - Балтийская.
- Толщина почвенно-растительного слоя составляет 0.50 м за пределами обвалования.
- Отсыпку насыпи производить в соответствии с указаниями СП 45.13330.2012. Уплотнение насыпного грунта производить послойно катками толщиной слоя 0.20 м при 10 проходах катка. Плотность грунта в насыпи должна быть при отсыпке из песков крупной и средней плотности - $\gamma_{ск} \geq 1,65 \text{ м}^3$; для песков мелких, супесей - $\gamma_{ск} \geq 1,6 \text{ м}^3$.
- Наблюдение за качеством выполняемых работ по устройству насыпи проводится Заказчиком, авторским надзором, геотехнической и строительной лабораторией генподрядчика. Сдача-приемка насыпи производится комиссией по данным журнала производства работ и результатам послойного контроля за плотностью и однородностью насыпных участков.
- Сетка квадратов не является строительной и служит только для подсчета объемов земляных масс.
- При устройстве корыта под одежду подъездов и съездов рабочие отметки необходимо уменьшать на толщину покрытия.

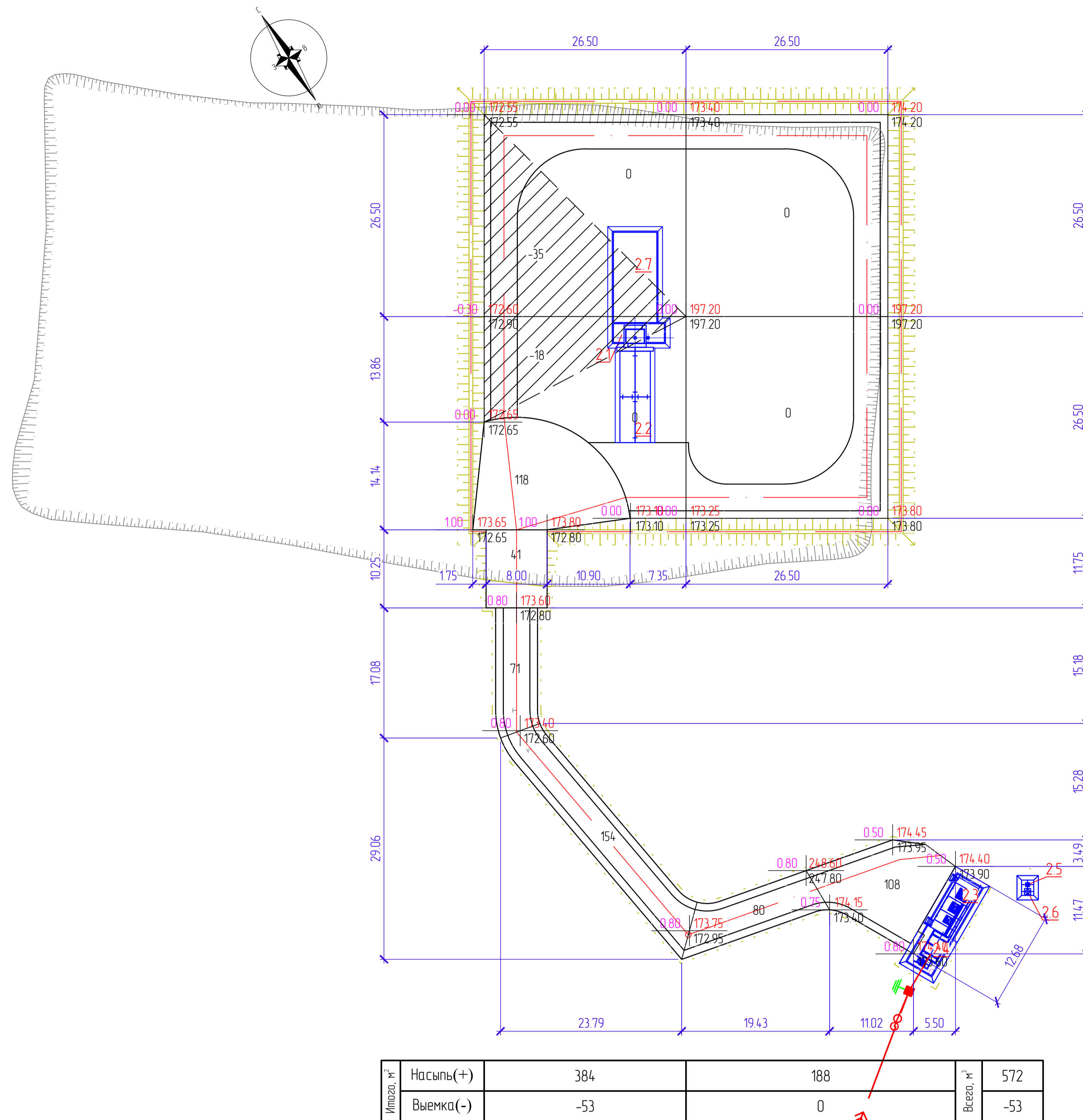

ПИРО001.001-И/ЛО2					
Сбор нефти и газа со скважин № 3,5,7 Родинского месторождения					
Изм.	Колуч.	Лист	№ док.	Подп.	Дата
Разраб.	Дьячкова				04.23
Проверил	Нефедов				04.23
Нач. отд.	Нефедов				04.23
Н. контр.	Шешунова				04.23
ГИП	Драгина				04.23
Схема планировочной организации земельного участка			Стадия	Лист	Листов
Скважина №5 План земляных масс			п	8	
					ООО "СВЭК"

Экспликация зданий и сооружений

Номер на плане	Наименование	Примечание
Проектируемые здания и сооружения. Этап строительства. Скважина №5		
21	Площадка приустьевая нефтяной скважины (с ЭЦН) 001	
22	Площадка под ремонтный агрегат 003	
23	Станция управления 306	
24	Подстанция трансформаторная комплектная 303	
25	Шкаф КИПаА 364	
26	Радиомачта 355	
27	Площадка под передвижные мостки 004	

Ведомость покрытий

Поз.	Наименование	Тип	Площадь покрытия м ²	Примечание
1	Проектируемые подъезды и площадки (внешние)	I	547	
2	Проектируемые подъезды и площадки (внутренние)	II	985	

Условные обозначения

- Проектируемые здания и сооружения
- Существующие здания и сооружения
- Проектируемые автодороги и подъезды
- Существующие автодороги
- Существующие откосы
- Проектируемые откосы

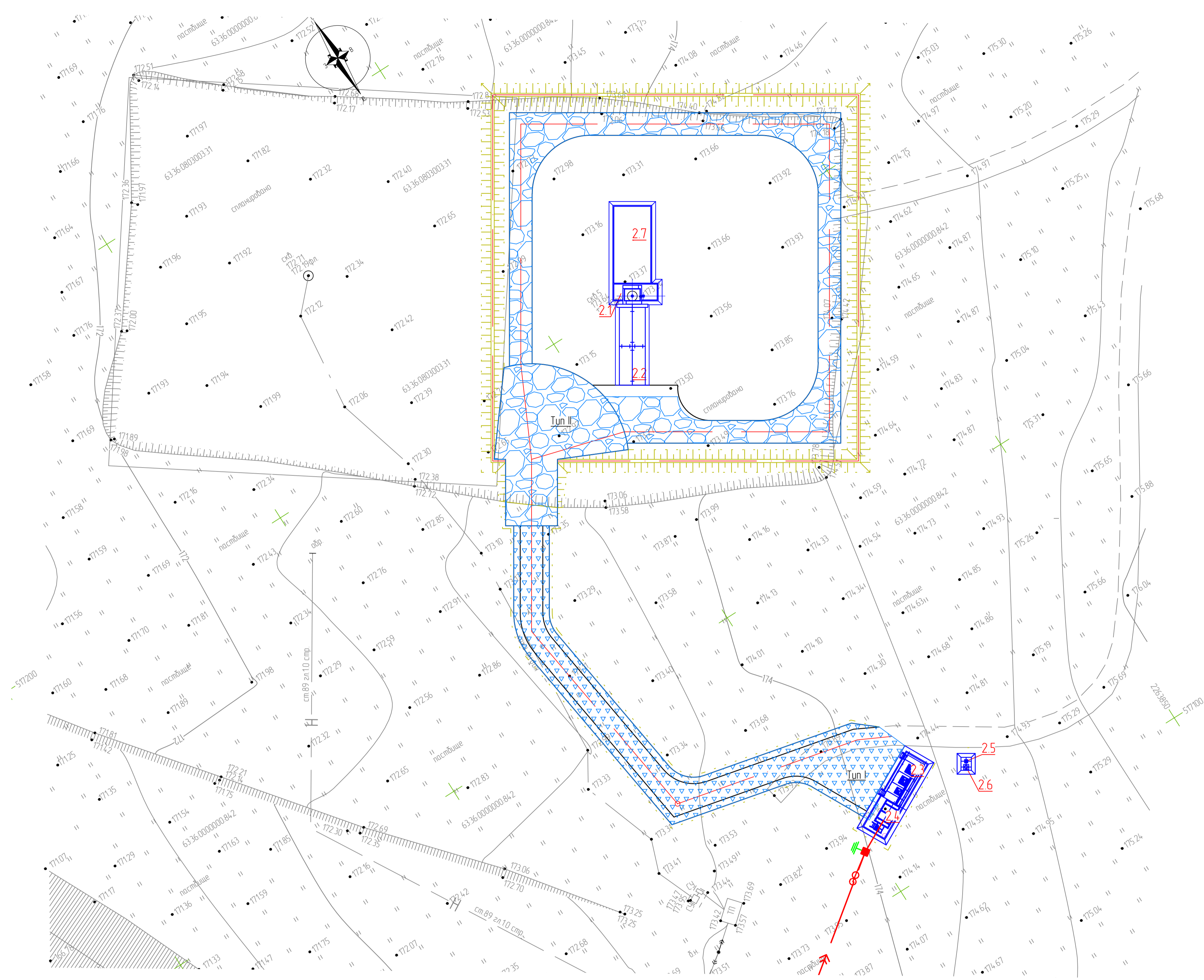

Конструктивный поперечный профиль дороги с щебеночным покрытием

Конструктивный поперечный профиль дороги внутри обвалования куста скважин

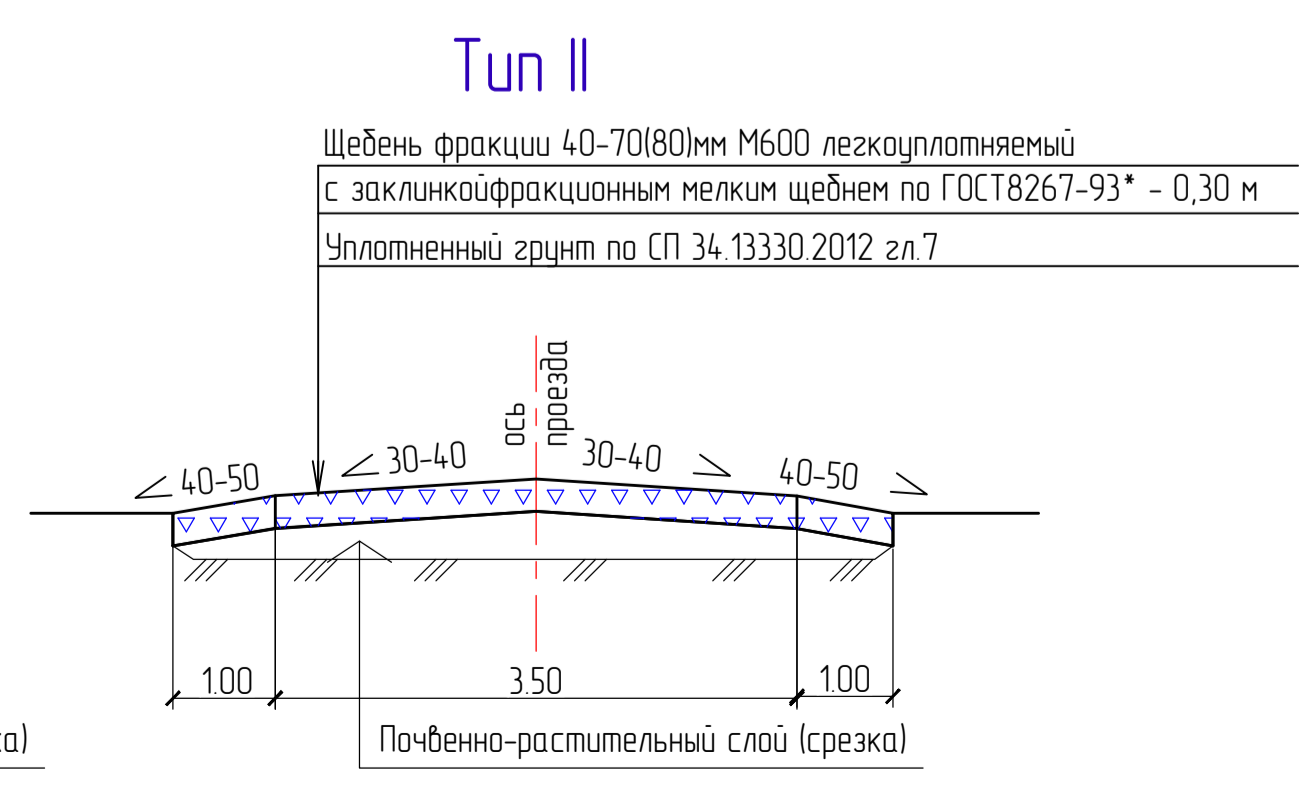
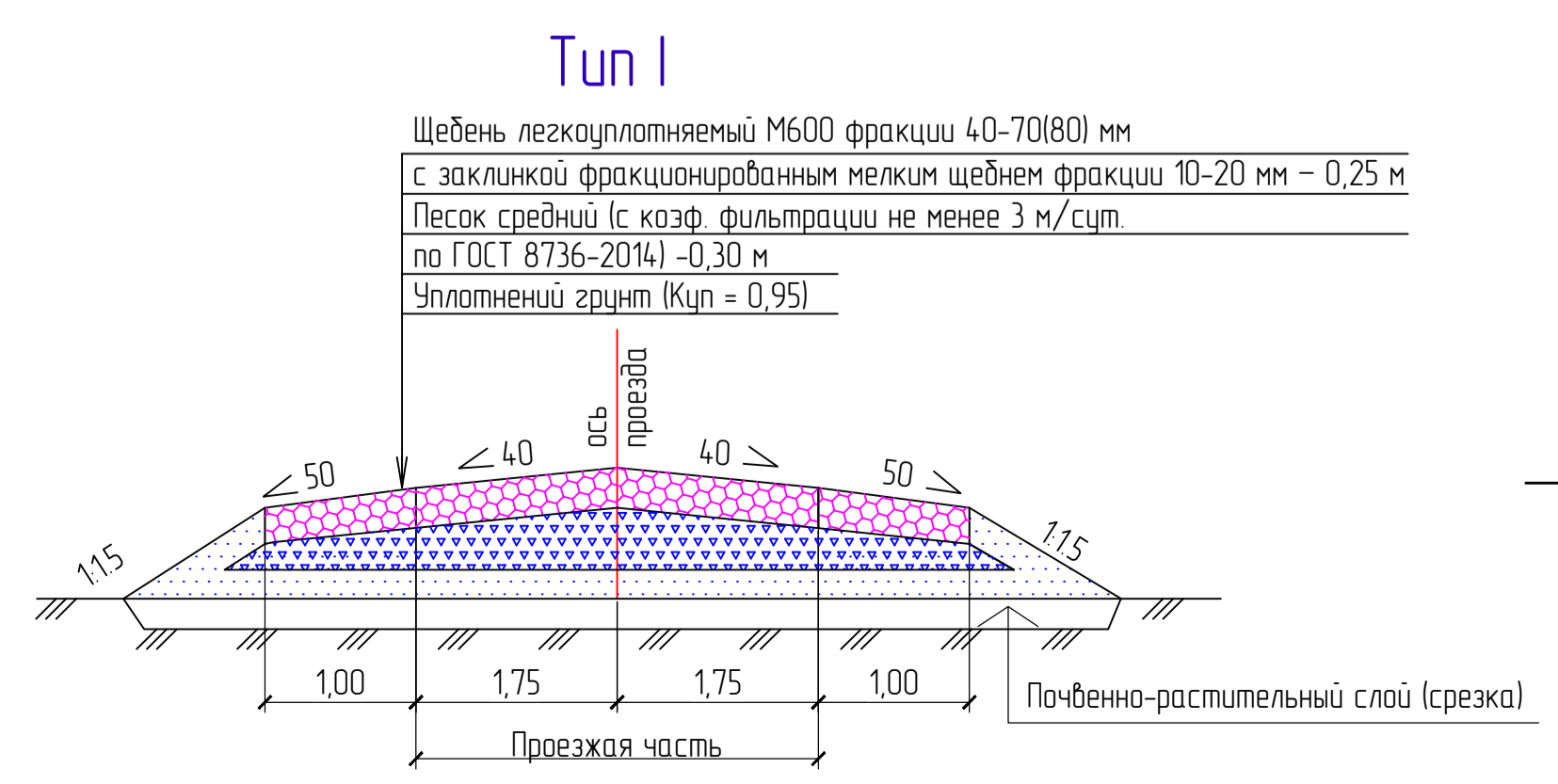

ПИР0001.001-И/ЛО2				
Сбор нефти и газа со скважин № 3,5,7 Родинского месторождения				
Изм.	Колуч.	Лист	№ док.	Подп.
Разраб.	Дьячкова	04.23		
Проверил	Нефедов	04.23		
Нач.отд.	Нефедов	04.23		
Н.контр.	Шешунова	04.23		
ГИП	Драгина	04.23		
Скважина №5 План благоустройства территории			ООО "СВЗК"	

Согласовано
 Взам инв. №
 Подп. и дата
 Инв. №подл.