

**Общество с ограниченной ответственностью
«ТЕРРИКОН»**

Действующий член СРО АП «Содействия организациям проектной отрасли»

Заказчик: Общество с ограниченной ответственностью «ЭКОГРАД-Н»
(ООО «ЭКОГРАД-Н»)

Объект: Новочеркасский МЭОК (Новочеркасский межмуниципальный
отходоперерабатывающий комплекс)

Адрес: Ростовская область, Кагальницкий район

МАТЕРИАЛЫ

ОЦЕНКИ ВОЗДЕЙСТВИЯ НА ОКРУЖАЮЩУЮ СРЕДУ

Книга 3. Приложения (продолжение)

034-21-ОВОС3

**Общество с ограниченной ответственностью
«ТЕРРИКОН»**

Действующий член СРО АП «Содействия организациям проектной отрасли»

Заказчик: Общество с ограниченной ответственностью «ЭКОГРАД-Н»
(ООО «ЭКОГРАД-Н»)

Объект: Новочеркасский МЭОК (Новочеркасский межмуниципальный
отходоперерабатывающий комплекс)

Адрес: Ростовская область, Кагальницкий район

МАТЕРИАЛЫ

ОЦЕНКИ ВОЗДЕЙСТВИЯ НА ОКРУЖАЮЩУЮ СРЕДУ

Книга 3. Приложения (продолжение)

034-21-ОВОС3

Генеральный директор

Шедяков Д. А.

Главный инженер проекта

Веселов С.А.

Обозначение	Наименование	Примечание
034-21-ОВОС3-С	Содержание тома	2
Приложения		
Приложение Ж3	Расчет рассеивания приземных концентраций загрязняющих веществ на техническом этапе рекультивации	3
Ж3.1	Расчет максимально-разовых концентраций	3
Ж3.2	Расчет среднесуточных концентраций	101
Ж3.3	Расчет среднегодовых концентраций	120
Приложение И1	Расчет акустического воздействия на период строительства	162
И1.1	Расчет для постоянных источников шума	162
И1.2	Расчет для непостоянных источников шума	178
И1.3	Расчет для всех источников шума	196
Приложение И2	Расчет акустического воздействия на период эксплуатации	215
И2.1	Расчет для постоянных источников шума (дневное время суток)	215
И2.2	Расчет для постоянных источников шума (ночное время суток)	232
И2.3	Расчет для непостоянных источников шума (дневное время суток)	248
И2.4	Расчет для непостоянных источников шума (ночное время суток)	266
И2.5	Расчет для всех источников шума (дневное время суток)	284
И2.6	Расчет для всех источников шума (дневное время суток)	302
Приложение И3	Расчет акустического воздействия на период рекультивации	320
И3.1	Расчет для постоянных источников шума	320
И3.2	Расчет для непостоянных источников шума	338
И3.3	Расчет для всех источников шума	356
Приложение К	Шумовые характеристики технологического оборудования	374
Приложение Л	Заключение ГЭЭ от 04.09.2021г. № 1123 проекта технической документации «Технология компостирования органической фракции твердых коммунальных отходов»	412

Взам. инв. №

Подп. и дата

Инв. № подл.

034-21-ОВОС3-С					
Изм.	Кол.уч.	Лист	№ док.	Подпись	Дата
Разраб.		Щеголева			10.22
Провер.		Жукова			10.22
Н.контр.		Веселов			10.22
ГИП		Веселов			10.22
Содержание тома					
Стадия		Лист		Листов	
П		1		1	
					

Приложение Ж 3 Расчет рассеивания приземных концентраций на период рекультивации

Приложение Ж 3.1 Расчет максимально-разовых концентраций

УПРЗА «ЭКОЛОГ»

Copyright © 1990-2022 ФИРМА «ИНТЕГРАЛ»

Программа зарегистрирована на: ООО "ТЕРРИКОН"

Регистрационный номер: 60008920

Город: 821, Новочеркасск

Район: 2, Новый район

Адрес предприятия:

Разработчик:

ИНН:

ОКПО:

Отрасль:

Величина нормативной санзоны: 0 м

ВИД: 6, Технический этап рекультивации**ВР: 1, Новый вариант расчета****Расчетные константы: S=999999,99****Расчет: «Расчет рассеивания по МРР-2017» (лето)****Параметры источников выбросов**

Учет:

"% " - источник учитывается с исключением из фона;

"+ " - источник учитывается без исключения из фона;

"- " - источник не учитывается и его вклад исключается из фона.

При отсутствии отметок источник не учитывается.

* - источник имеет дополнительные параметры

Типы источников:

1 - Точечный;

2 - Линейный;

3 - Неорганизованный;

4 - Совокупность точечных источников;

5 - С зависимостью массы выброса от скорости ветра;

6 - Точечный, с зонтом или выбросом горизонтально;

7 - Совокупность точечных (зонт или выброс вбок);

8 - Автомагистраль (неорганизованный линейный);

9 - Точечный, с выбросом вбок;

10 - Свеча;

11- Неорганизованный (полигон);

12 - Передвижной.

№ ист.	Учет ист.	Вар.	Тип	Наименование источника	Высота ист. (м)	Диаметр устья (м)	Объем ГВС (куб.м/с)	Скорость ГВС (м/с)	Темп. ГВС (°C)	Кэф. реп.	Координаты		Ширина ист. (м)
											X1, (м)	X2, (м)	
№ пл.: 1, № цеха: 1													
1	+	1	1	Воздуховод (столовая)	5,37	0,52	1,03	4,96	20,00	1	25,20	0,00	0,00
											192,50	0,00	
Лето													
Код в-ва	Наименование вещества			Выброс		F	См/ПД К	Xm	Um	См/ПДК	Xm	Um	
				г/с	т/г								
1314	Пропаналь (Пропиональдегид, метилацетальдегид)			0,0000360	0,000094	1	0,01	37,85	0,62	0,00	0,00	0,00	
1531	Гексановая кислота (Капроновая кислота)			0,0000220	0,000059	1	0,01	37,85	0,62	0,00	0,00	0,00	
Зима													
2	+	1	1	Дымовая труба (ДЭС)	3,66	0,35	6,34	65,90	400,00	1	18,20	0,00	0,00
											137,80	0,00	
Лето													
Код в-ва	Наименование вещества			Выброс		F	См/ПД К	Xm	Um	См/ПДК	Xm	Um	
				г/с	т/г								
0301	Азота диоксид (Двуокись азота; пероксид азота)			0,9333334	0,352800	1	1,14	167,61	18,02	0,00	0,00	0,00	
0304	Азот (II) оксид (Азот монооксид)			0,1516667	0,057330	1	0,09	167,61	18,02	0,00	0,00	0,00	
0328	Углерод (Пигмент черный)			0,0347222	0,013500	1	0,06	167,61	18,02	0,00	0,00	0,00	
0330	Сера диоксид			0,4861111	0,189000	1	0,24	167,61	18,02	0,00	0,00	0,00	
0337	Углерода оксид (Углерод окись; углерод моноокись; угарный газ)			0,9201389	0,346500	1	0,05	167,61	18,02	0,00	0,00	0,00	
0703	Бенз/а/пирен			0,0000011	4,050000E-07	1	0,00	167,61	18,02	0,00	0,00	0,00	
1325	Формальдегид (Муравьиный альдегид, оксометан, метиленоксид)			0,0099206	0,003600	1	0,05	167,61	18,02	0,00	0,00	0,00	
2732	Керосин (Керосин прямой перегонки; керосин дезодорированный)			0,2380952	0,090000	1	0,05	167,61	18,02	0,00	0,00	0,00	
Зима													
3	+	1	1	Воздуховод (очистные х/б)	4	0,25	0,03	0,61	20,00	1	58,90	0,00	0,00

канализации)							172,50	0,00					
Код в-ва	Наименование вещества	Выброс		F	Лето			Зима					
		г/с	т/г		См/ПДК	Xm	Um	См/ПДК	Xm	Um			
0150	Натрий гидроксид (Натр едкий)	0,0001400	0,000084	1	0,10	22,80	0,50	0,00	0,00	0,00			
0155	диНатрий карбонат	0,0000233	0,000025	1	0,00	22,80	0,50	0,00	0,00	0,00			
0172	Алюминий, растворимые соли	0,0000140	0,000001	1	0,01	22,80	0,50	0,00	0,00	0,00			
0301	Азота диоксид (Двуокись азота; пероксид азота)	0,0000120	0,000453	1	0,00	22,80	0,50	0,00	0,00	0,00			
0303	Аммиак (Азота гидрид)	0,0000731	0,003473	1	0,00	22,80	0,50	0,00	0,00	0,00			
0304	Азот (II) оксид (Азот монооксид)	0,0000205	0,001409	1	0,00	22,80	0,50	0,00	0,00	0,00			
0333	Дигидросульфид (Водород сернистый, дигидросульфид, гидросульфид)	0,0001433	0,005255	1	0,13	22,80	0,50	0,00	0,00	0,00			
0410	Метан	0,0102926	0,380213	1	0,00	22,80	0,50	0,00	0,00	0,00			
1071	Гидроксибензол (фенол)	0,0000076	0,000515	1	0,01	22,80	0,50	0,00	0,00	0,00			
1325	Формальдегид (Муравьиный альдегид, оксометан, метиленоксид)	0,0000105	0,000624	1	0,00	22,80	0,50	0,00	0,00	0,00			
1580	Лимонная кислота	0,0003733	0,000240	1	0,03	22,80	0,50	0,00	0,00	0,00			
1716	Одорант СГМ	0,0000005	0,000031	1	0,00	22,80	0,50	0,00	0,00	0,00			
2950	Пыль сульфололов НП-1, НП-3	0,0000467	0,000017	1	0,01	22,80	0,50	0,00	0,00	0,00			
4	+	1	1	Крышной вентилятор (разгрузка МСК)	9,5	0,56	3,80	15,43	20,00	1	150,10	0,00	0,00
											179,50	0,00	
Код в-ва	Наименование вещества	Выброс		F	Лето			Зима					
		г/с	т/г		См/ПДК	Xm	Um	См/ПДК	Xm	Um			
0301	Азота диоксид (Двуокись азота; пероксид азота)	0,0064506	0,086753	1	0,01	128,04	1,18	0,00	0,00	0,00			
0303	Аммиак (Азота гидрид)	0,0000481	0,001342	1	0,00	128,04	1,18	0,00	0,00	0,00			
0304	Азот (II) оксид (Азот монооксид)	0,0008389	0,011285	1	0,00	128,04	1,18	0,00	0,00	0,00			
0328	Углерод (Пигмент черный)	0,0005574	0,006192	1	0,00	128,04	1,18	0,00	0,00	0,00			
0330	Сера диоксид	0,0013375	0,016355	1	0,00	128,04	1,18	0,00	0,00	0,00			
0333	Дигидросульфид (Водород сернистый, дигидросульфид, гидросульфид)	0,0000024	0,000066	1	0,00	128,04	1,18	0,00	0,00	0,00			
0337	Углерода оксид (Углерод окись; углерод моноокись; угарный газ)	0,0103885	0,128575	1	0,00	128,04	1,18	0,00	0,00	0,00			
0410	Метан	0,0047760	0,133235	1	0,00	128,04	1,18	0,00	0,00	0,00			
0616	Диметилбензол (смесь о-, м-, п- изомеров) (Метилтолуол)	0,0000400	0,001116	1	0,00	128,04	1,18	0,00	0,00	0,00			
0621	Метилбензол (Фенилметан)	0,0000653	0,001821	1	0,00	128,04	1,18	0,00	0,00	0,00			
0627	Этилбензол (Фенилэтан)	0,0000086	0,000239	1	0,00	128,04	1,18	0,00	0,00	0,00			
1325	Формальдегид (Муравьиный альдегид, оксометан, метиленоксид)	0,0000087	0,000242	1	0,00	128,04	1,18	0,00	0,00	0,00			
2732	Керосин (Керосин прямой перегонки; керосин дезодорированный)	0,0021056	0,026738	1	0,00	128,04	1,18	0,00	0,00	0,00			
2902	Взвешенные вещества	0,0077404	0,213360	3	0,01	64,02	1,18	0,00	0,00	0,00			
5	+	1	1	Крышной вентилятор (разгрузка МСК)	9,5	0,56	3,80	15,43	20,00	1	150,10	0,00	0,00
											150,10	0,00	
Код в-ва	Наименование вещества	Выброс		F	Лето			Зима					
		г/с	т/г		См/ПДК	Xm	Um	См/ПДК	Xm	Um			
0301	Азота диоксид (Двуокись азота; пероксид азота)	0,0064506	0,086753	1	0,01	128,04	1,18	0,00	0,00	0,00			
0303	Аммиак (Азота гидрид)	0,0000481	0,001342	1	0,00	128,04	1,18	0,00	0,00	0,00			
0304	Азот (II) оксид (Азот монооксид)	0,0008389	0,011285	1	0,00	128,04	1,18	0,00	0,00	0,00			
0328	Углерод (Пигмент черный)	0,0005574	0,006192	1	0,00	128,04	1,18	0,00	0,00	0,00			
0330	Сера диоксид	0,0013375	0,016355	1	0,00	128,04	1,18	0,00	0,00	0,00			
0333	Дигидросульфид (Водород сернистый, дигидросульфид, гидросульфид)	0,0000024	0,000066	1	0,00	128,04	1,18	0,00	0,00	0,00			
0337	Углерода оксид (Углерод окись; углерод моноокись; угарный газ)	0,0103885	0,128575	1	0,00	128,04	1,18	0,00	0,00	0,00			
0410	Метан	0,0047760	0,133235	1	0,00	128,04	1,18	0,00	0,00	0,00			
0616	Диметилбензол (смесь о-, м-, п- изомеров) (Метилтолуол)	0,0000400	0,001116	1	0,00	128,04	1,18	0,00	0,00	0,00			
0621	Метилбензол (Фенилметан)	0,0000653	0,001821	1	0,00	128,04	1,18	0,00	0,00	0,00			
0627	Этилбензол (Фенилэтан)	0,0000086	0,000239	1	0,00	128,04	1,18	0,00	0,00	0,00			
1325	Формальдегид (Муравьиный альдегид, оксометан, метиленоксид)	0,0000087	0,000242	1	0,00	128,04	1,18	0,00	0,00	0,00			
2732	Керосин (Керосин прямой перегонки; керосин дезодорированный)	0,0021056	0,026738	1	0,00	128,04	1,18	0,00	0,00	0,00			
2902	Взвешенные вещества	0,0077404	0,213360	3	0,01	64,02	1,18	0,00	0,00	0,00			
6	+	1	1	Крышной вентилятор (сортировка МСК)	12	0,56	4,17	16,91	20,00	1	172,50	0,00	0,00
											173,50	0,00	
Код в-ва	Наименование вещества	Выброс		F	Лето			Зима					
		г/с	т/г		См/ПДК	Xm	Um	См/ПДК	Xm	Um			

0301	Азота диоксид (Двуокись азота; пероксид азота)	0,0062840	0,116265	1	0,01	140,37	1,03	0,00	0,00	0,00
0303	Аммиак (Азота гидрид)	0,0007696	0,021471	1	0,00	140,37	1,03	0,00	0,00	0,00
0304	Азот (II) оксид (Азот монооксид)	0,0010212	0,018893	1	0,00	140,37	1,03	0,00	0,00	0,00
0328	Углерод (Пигмент черный)	0,0005710	0,008137	1	0,00	140,37	1,03	0,00	0,00	0,00
0330	Сера диоксид	0,0014667	0,024888	1	0,00	140,37	1,03	0,00	0,00	0,00
0333	Дигидросульфид (Водород сернистый, дигидросульфид, гидросульфид)	0,0000375	0,001047	1	0,00	140,37	1,03	0,00	0,00	0,00
0337	Углерода оксид (Углерод окись; углерод моноокись; угарный газ)	0,0122713	0,196925	1	0,00	140,37	1,03	0,00	0,00	0,00
0410	Метан	0,0764074	2,131556	1	0,00	140,37	1,03	0,00	0,00	0,00
0616	Диметилбензол (смесь о-, м-, п- изомеров) (Метилтолуол)	0,0006397	0,017845	1	0,00	140,37	1,03	0,00	0,00	0,00
0621	Метилбензол (Фенилметан)	0,0010440	0,029124	1	0,00	140,37	1,03	0,00	0,00	0,00
0627	Этилбензол (Фенилэтан)	0,0001372	0,003827	1	0,00	140,37	1,03	0,00	0,00	0,00
1325	Формальдегид (Муравьиный альдегид, оксометан, метилоксид)	0,0001386	0,003867	1	0,00	140,37	1,03	0,00	0,00	0,00
2732	Керосин (Керосин прямой перегонки; керосин дезодорированный)	0,0022966	0,039811	1	0,00	140,37	1,03	0,00	0,00	0,00
2902	Взвешенные вещества	0,0041860	0,132000	3	0,00	70,19	1,03	0,00	0,00	0,00

7	+	1	1	Крышной вентилятор (сортировка МСК)	12	0,56	4,17	16,91	20,00	1	203,50	0,00	0,00	
												173,00	0,00	0,00

Код в-ва	Наименование вещества	Выброс		F	Лето					Зима	
		г/с	т/г		См/ПД К	Xm	Um	См/ПДК	Xm	Um	
0301	Азота диоксид (Двуокись азота; пероксид азота)	0,0062840	0,116265	1	0,01	140,37	1,03	0,00	0,00	0,00	
0303	Аммиак (Азота гидрид)	0,0007696	0,021471	1	0,00	140,37	1,03	0,00	0,00	0,00	
0304	Азот (II) оксид (Азот монооксид)	0,0010212	0,018893	1	0,00	140,37	1,03	0,00	0,00	0,00	
0328	Углерод (Пигмент черный)	0,0005710	0,008137	1	0,00	140,37	1,03	0,00	0,00	0,00	
0330	Сера диоксид	0,0014667	0,024888	1	0,00	140,37	1,03	0,00	0,00	0,00	
0333	Дигидросульфид (Водород сернистый, дигидросульфид, гидросульфид)	0,0000375	0,001047	1	0,00	140,37	1,03	0,00	0,00	0,00	
0337	Углерода оксид (Углерод окись; углерод моноокись; угарный газ)	0,0122713	0,196925	1	0,00	140,37	1,03	0,00	0,00	0,00	
0410	Метан	0,0764074	2,131556	1	0,00	140,37	1,03	0,00	0,00	0,00	
0616	Диметилбензол (смесь о-, м-, п- изомеров) (Метилтолуол)	0,0006397	0,017845	1	0,00	140,37	1,03	0,00	0,00	0,00	
0621	Метилбензол (Фенилметан)	0,0010440	0,029124	1	0,00	140,37	1,03	0,00	0,00	0,00	
0627	Этилбензол (Фенилэтан)	0,0001372	0,003827	1	0,00	140,37	1,03	0,00	0,00	0,00	
1325	Формальдегид (Муравьиный альдегид, оксометан, метилоксид)	0,0001386	0,003867	1	0,00	140,37	1,03	0,00	0,00	0,00	
2732	Керосин (Керосин прямой перегонки; керосин дезодорированный)	0,0022966	0,039811	1	0,00	140,37	1,03	0,00	0,00	0,00	
2902	Взвешенные вещества	0,0041860	0,132000	1	0,00	140,37	1,03	0,00	0,00	0,00	

8	+	1	1	Крышной вентилятор (сортировка МСК)	12	0,56	4,17	16,91	20,00	1	235,90	0,00	0,00	
												172,50	0,00	0,00

Код в-ва	Наименование вещества	Выброс		F	Лето					Зима	
		г/с	т/г		См/ПД К	Xm	Um	См/ПДК	Xm	Um	
0301	Азота диоксид (Двуокись азота; пероксид азота)	0,0062840	0,116265	1	0,01	140,37	1,03	0,00	0,00	0,00	
0303	Аммиак (Азота гидрид)	0,0007696	0,021471	1	0,00	140,37	1,03	0,00	0,00	0,00	
0304	Азот (II) оксид (Азот монооксид)	0,0010212	0,018893	1	0,00	140,37	1,03	0,00	0,00	0,00	
0328	Углерод (Пигмент черный)	0,0005710	0,008137	1	0,00	140,37	1,03	0,00	0,00	0,00	
0330	Сера диоксид	0,0014667	0,024888	1	0,00	140,37	1,03	0,00	0,00	0,00	
0333	Дигидросульфид (Водород сернистый, дигидросульфид, гидросульфид)	0,0000375	0,001047	1	0,00	140,37	1,03	0,00	0,00	0,00	
0337	Углерода оксид (Углерод окись; углерод моноокись; угарный газ)	0,0122713	0,196925	1	0,00	140,37	1,03	0,00	0,00	0,00	
0410	Метан	0,0764074	2,131556	1	0,00	140,37	1,03	0,00	0,00	0,00	
0616	Диметилбензол (смесь о-, м-, п- изомеров) (Метилтолуол)	0,0006397	0,017845	1	0,00	140,37	1,03	0,00	0,00	0,00	
0621	Метилбензол (Фенилметан)	0,0010440	0,029124	1	0,00	140,37	1,03	0,00	0,00	0,00	
0627	Этилбензол (Фенилэтан)	0,0001372	0,003827	1	0,00	140,37	1,03	0,00	0,00	0,00	
1325	Формальдегид (Муравьиный альдегид, оксометан, метилоксид)	0,0001386	0,003867	1	0,00	140,37	1,03	0,00	0,00	0,00	
2732	Керосин (Керосин прямой перегонки; керосин дезодорированный)	0,0022966	0,039811	1	0,00	140,37	1,03	0,00	0,00	0,00	
2902	Взвешенные вещества	0,0041860	0,132000	3	0,00	70,19	1,03	0,00	0,00	0,00	

9	+	1	1	Воздуховод (гараж ТО и ТР)	8,32	0,70	0,71	1,87	20,00	1	13,30	0,00	0,00	
												265,50	0,00	0,00

Код в-ва	Наименование вещества	Выброс		F	Лето					Зима	
		г/с	т/г		См/ПД К	Xm	Um	См/ПДК	Xm	Um	
0123	диЖелезо триоксид (железа оксид) (в пересчете на	0,0012468	0,000449	1	0,00	47,42	0,50	0,00	0,00	0,00	

		железо)											
0143	Марганец и его соединения (в пересчете на марганец (IV) оксид)	0,0000463	0,000017	1	0,01	47,42	0,50	0,00	0,00	0,00			
0301	Азота диоксид (Двуокись азота; пероксид азота)	0,0004660	0,000123	1	0,00	47,42	0,50	0,00	0,00	0,00			
0304	Азот (II) оксид (Азот монооксид)	0,0000291	0,000003	1	0,00	47,42	0,50	0,00	0,00	0,00			
0328	Углерод (Пигмент черный)	0,0000070	0,000001	1	0,00	47,42	0,50	0,00	0,00	0,00			
0330	Сера диоксид	0,0000412	0,000005	1	0,00	47,42	0,50	0,00	0,00	0,00			
0337	Углерода оксид (Углерод окись; углерод моноокись; угарный газ)	0,0019319	0,000567	1	0,00	47,42	0,50	0,00	0,00	0,00			
0342	Гидрофторид (Водород фторид; фтороводород)	0,0000988	0,000036	1	0,01	47,42	0,50	0,00	0,00	0,00			
0344	Фториды неорганические плохо растворимые	0,0000425	0,000015	1	0,00	47,42	0,50	0,00	0,00	0,00			
2732	Керосин (Керосин прямой перегонки; керосин дезодорированный)	0,0002236	0,000025	1	0,00	47,42	0,50	0,00	0,00	0,00			
2908	Пыль неорганическая: 70-20% SiO2	0,0000425	0,000015	1	0,00	47,42	0,50	0,00	0,00	0,00			
2930	Пыль абразивная	0,0002880	0,000104	1	0,01	47,42	0,50	0,00	0,00	0,00			
10	+	1	1	Воздуховод (гараж мойка)	7,96	0,52	0,71	3,41	20,00	1	13,30	0,00	0,00

Код в-ва	Наименование вещества	Выброс		F	Лето					Зима	
		г/с	т/г		См/ПД К	Xm	Um	См/ПДК	Xm	Um	
0301	Азота диоксид (Двуокись азота; пероксид азота)	0,0001315	0,000064	1	0,00	45,37	0,50	0,00	0,00	0,00	
0304	Азот (II) оксид (Азот монооксид)	0,0000214	0,000010	1	0,00	45,37	0,50	0,00	0,00	0,00	
0328	Углерод (Пигмент черный)	0,0000056	0,000003	1	0,00	45,37	0,50	0,00	0,00	0,00	
0330	Сера диоксид	0,0000296	0,000019	1	0,00	45,37	0,50	0,00	0,00	0,00	
0337	Углерода оксид (Углерод окись; углерод моноокись; угарный газ)	0,0003677	0,000172	1	0,00	45,37	0,50	0,00	0,00	0,00	
2732	Керосин (Керосин прямой перегонки; керосин дезодорированный)	0,0001522	0,000069	1	0,00	45,37	0,50	0,00	0,00	0,00	

11	+	1	1	Воздуховод (очистные фильтрата)	4	0,25	0,04	0,71	20,00	1	291,00	0,00	0,00

Код в-ва	Наименование вещества	Выброс		F	Лето					Зима	
		г/с	т/г		См/ПД К	Xm	Um	См/ПДК	Xm	Um	
0301	Азота диоксид (Двуокись азота; пероксид азота)	0,0000385	0,000045	1	0,00	22,80	0,50	0,00	0,00	0,00	
0303	Аммиак (Азота гидрид)	0,0003116	0,000478	1	0,01	22,80	0,50	0,00	0,00	0,00	
0304	Азот (II) оксид (Азот монооксид)	0,0000771	0,000191	1	0,00	22,80	0,50	0,00	0,00	0,00	
0333	Дигидросульфид (Водород сернистый, дигидросульфид, гидросульфид)	0,0007970	0,000414	1	0,71	22,80	0,50	0,00	0,00	0,00	
0410	Метан	0,0526818	0,029210	1	0,01	22,80	0,50	0,00	0,00	0,00	
1071	Гидроксibenзол (фенол)	0,0000771	0,000105	1	0,05	22,80	0,50	0,00	0,00	0,00	
1325	Формальдегид (Муравьиный альдегид, оксометан, метилоксид)	0,0000603	0,000088	1	0,01	22,80	0,50	0,00	0,00	0,00	
1728	Этантол	0,0000035	0,000005	1	0,50	22,80	0,50	0,00	0,00	0,00	

12	+	1	1	Воздуховод (очистные ливневой канализации)	4	0,25	0,03	0,61	20,00	1	271,00	0,00	0,00

Код в-ва	Наименование вещества	Выброс		F	Лето					Зима	
		г/с	т/г		См/ПД К	Xm	Um	См/ПДК	Xm	Um	
0333	Дигидросульфид (Водород сернистый, дигидросульфид, гидросульфид)	0,0001835	0,003329	1	0,16	22,80	0,50	0,00	0,00	0,00	
0416	Смесь предельных углеводородов C6H14-C10H22	0,0215059	0,390204	1	0,00	22,80	0,50	0,00	0,00	0,00	
0602	Бензол (Циклогексатриен; фенилгидрид)	0,0006360	0,011539	1	0,02	22,80	0,50	0,00	0,00	0,00	
0616	Диметилбензол (смесь о-, м-, п- изомеров) (Метилтолуол)	0,0006776	0,012294	1	0,02	22,80	0,50	0,00	0,00	0,00	
0621	Метилбензол (Фенилметан)	0,0013625	0,024721	1	0,02	22,80	0,50	0,00	0,00	0,00	
1071	Гидроксibenзол (фенол)	0,0000953	0,001731	1	0,07	22,80	0,50	0,00	0,00	0,00	

13	+	1	1	Дыхательный клапан (резервуар КАЗС)	3,5	0,10	0,01	1,27	20,00	1	47,00	0,00	0,00

Код в-ва	Наименование вещества	Выброс		F	Лето					Зима	
		г/с	т/г		См/ПД К	Xm	Um	См/ПДК	Xm	Um	
0333	Дигидросульфид (Водород сернистый, дигидросульфид, гидросульфид)	0,0000110	0,000002	1	0,01	19,95	0,50	0,00	0,00	0,00	
2754	Алканы C12-19 (в пересчете на C)	0,0039140	0,000641	1	0,04	19,95	0,50	0,00	0,00	0,00	

5501	+	1	1	Выхлопная труба компрессора	18	0,25	0,01	0,23	400,00	1	364,00	0,00	0,00

Код в-ва	Наименование вещества	Выброс		F	Лето					Зима	
		г/с	т/г		См/ПД К	Xm	Um	См/ПДК	Xm	Um	
0301	Азота диоксид (Двуокись азота; пероксид азота)	0,0671378	0,001946	1	0,33	45,12	0,50	0,00	0,00	0,00	
0304	Азот (II) оксид (Азот монооксид)	0,0109099	0,000316	1	0,03	45,12	0,50	0,00	0,00	0,00	
0328	Углерод (Пигмент черный)	0,0042817	0,000114	1	0,03	45,12	0,50	0,00	0,00	0,00	

0330				Сера диоксид	0,0299722	0,000816	1	0,06	45,12	0,50	0,00	0,00	0,00
0337				Углерода оксид (Углерод окись; углерод моноокись; угарный газ)	0,0853056	0,002480	1	0,02	45,12	0,50	0,00	0,00	0,00
0703				Бенз/а/пирен	9,8810000	2,880000E-08	1	0,00	45,12	0,50	0,00	0,00	0,00
1325				Формальдегид (Муравьиный альдегид, оксометан, метилоксид)	0,0009881	0,000027	1	0,02	45,12	0,50	0,00	0,00	0,00
2732				Керосин (Керосин прямой перегонки; керосин дезодорированный)	0,0237143	0,000686	1	0,02	45,12	0,50	0,00	0,00	0,00
6001	+	1	3	Площадка ванны дезинфекции	2	0,00			0,00	1	72,30	83,30	5,00
											125,80	125,80	
Код в-ва	Наименование вещества				Выброс			F	Лето			Зима	
					г/с	т/г		См/ПД К	Xm	Um	См/ПДК	Xm	Um
0349				Хлор	0,0003125	0,000189	1	0,11	11,40	0,50	0,00	0,00	0,00
6002	+	1	3	Площадка мойки колес	2	0,00			0,00	1	103,80	113,80	7,00
											124,00	124,00	
Код в-ва	Наименование вещества				Выброс			F	Лето			Зима	
					г/с	т/г		См/ПД К	Xm	Um	См/ПДК	Xm	Um
0333				Дигидросульфид (Водород сернистый, дигидросульфид, гидросульфид)	0,0000956	0,001734	1	0,43	11,40	0,50	0,00	0,00	0,00
0416				Смесь предельных углеводородов С6Н14-С10Н22	0,0112010	0,203231	1	0,01	11,40	0,50	0,00	0,00	0,00
0602				Бензол (Циклогексатриен; фенилгидрид)	0,0003312	0,006010	1	0,04	11,40	0,50	0,00	0,00	0,00
0616				Диметилбензол (смесь о-, м-, п- изомеров) (Метилтолуол)	0,0003529	0,006403	1	0,06	11,40	0,50	0,00	0,00	0,00
0621				Метилбензол (Фенилметан)	0,0007096	0,012875	1	0,04	11,40	0,50	0,00	0,00	0,00
1071				Гидроксибензол (фенол)	0,0000497	0,000902	1	0,18	11,40	0,50	0,00	0,00	0,00
6003	+	1	3	Площадка разгрузки ТКО	5	0,00			0,00	1	49,90	105,50	67,00
											174,10	174,10	
Код в-ва	Наименование вещества				Выброс			F	Лето			Зима	
					г/с	т/г		См/ПД К	Xm	Um	См/ПДК	Xm	Um
0301				Азота диоксид (Двуокись азота; пероксид азота)	0,0133333	0,099163	1	0,28	28,50	0,50	0,00	0,00	0,00
0304				Азот (II) оксид (Азот монооксид)	0,0021667	0,016114	1	0,02	28,50	0,50	0,00	0,00	0,00
0328				Углерод (Пигмент черный)	0,0012778	0,007253	1	0,04	28,50	0,50	0,00	0,00	0,00
0330				Сера диоксид	0,0027778	0,017557	1	0,02	28,50	0,50	0,00	0,00	0,00
0337				Углерода оксид (Углерод окись; углерод моноокись; угарный газ)	0,0272222	0,176422	1	0,02	28,50	0,50	0,00	0,00	0,00
2732				Керосин (Керосин прямой перегонки; керосин дезодорированный)	0,0038889	0,025549	1	0,01	28,50	0,50	0,00	0,00	0,00
6004	+	1	3	Площадка вывоза ВМР, грунта и т.п.	5	0,00			0,00	1	300,50	70,50	140,00
											172,50	171,60	
Код в-ва	Наименование вещества				Выброс			F	Лето			Зима	
					г/с	т/г		См/ПД К	Xm	Um	См/ПДК	Xm	Um
0301				Азота диоксид (Двуокись азота; пероксид азота)	0,0084267	0,034970	1	0,18	28,50	0,50	0,00	0,00	0,00
0304				Азот (II) оксид (Азот монооксид)	0,0013693	0,005683	1	0,01	28,50	0,50	0,00	0,00	0,00
0328				Углерод (Пигмент черный)	0,0011333	0,004100	1	0,03	28,50	0,50	0,00	0,00	0,00
0330				Сера диоксид	0,0021533	0,007965	1	0,02	28,50	0,50	0,00	0,00	0,00
0337				Углерода оксид (Углерод окись; углерод моноокись; угарный газ)	0,0211333	0,076796	1	0,02	28,50	0,50	0,00	0,00	0,00
2732				Керосин (Керосин прямой перегонки; керосин дезодорированный)	0,0030222	0,011061	1	0,01	28,50	0,50	0,00	0,00	0,00
6005	+	1	3	Площадка парковки на 17 м/м	5	0,00			0,00	1	6,70	6,30	14,00
											201,60	156,50	
Код в-ва	Наименование вещества				Выброс			F	Лето			Зима	
					г/с	т/г		См/ПД К	Xm	Um	См/ПДК	Xm	Um
0301				Азота диоксид (Двуокись азота; пероксид азота)	0,0009022	0,003185	1	0,02	28,50	0,50	0,00	0,00	0,00
0304				Азот (II) оксид (Азот монооксид)	0,0001466	0,000518	1	0,00	28,50	0,50	0,00	0,00	0,00
0328				Углерод (Пигмент черный)	0,0000452	0,000152	1	0,00	28,50	0,50	0,00	0,00	0,00
0330				Сера диоксид	0,0004258	0,001455	1	0,00	28,50	0,50	0,00	0,00	0,00
0337				Углерода оксид (Углерод окись; углерод моноокись; угарный газ)	0,0289211	0,075226	1	0,02	28,50	0,50	0,00	0,00	0,00
2704				Бензин (нефтяной, малосернистый) (в пересчете на углерод)	0,0027500	0,008094	1	0,00	28,50	0,50	0,00	0,00	0,00
2732				Керосин (Керосин прямой перегонки; керосин дезодорированный)	0,0005817	0,001761	1	0,00	28,50	0,50	0,00	0,00	0,00
6006	+	1	3	Площадка навеса стоянки для спецтехники	5	0,00			0,00	1	12,90	13,00	14,00
											244,90	216,00	
Код	Наименование вещества				Выброс			F	Лето			Зима	

в-ва				г/с	т/г	См/ПД К	Хм	Um	См/ПДК	Хм	Um	
0301	Азота диоксид (Двуокись азота; пероксид азота)			0,0267698	0,007369	1	0,56	28,50	0,50	0,00	0,00	0,00
0304	Азот (II) оксид (Азот монооксид)			0,0043501	0,001197	1	0,05	28,50	0,50	0,00	0,00	0,00
0328	Углерод (Пигмент черный)			0,0013181	0,000346	1	0,04	28,50	0,50	0,00	0,00	0,00
0330	Сера диоксид			0,0056653	0,001638	1	0,05	28,50	0,50	0,00	0,00	0,00
0337	Углерода оксид (Углерод окись; углерод моноокись; угарный газ)			0,0783573	0,020764	1	0,07	28,50	0,50	0,00	0,00	0,00
2732	Керосин (Керосин прямой перегонки; керосин дезодорированный)			0,0279047	0,007774	1	0,10	28,50	0,50	0,00	0,00	0,00
6008	+	1	3	Площадка работы вспом.спецтехники		5	0,00	0,00	1	2,10	340,00	260,00
										141,10	132,10	
Код в-ва	Наименование вещества			Выброс		F	Лето		Зима			
				г/с	т/г		См/ПД К	Хм	Um	См/ПДК	Хм	Um
0301	Азота диоксид (Двуокись азота; пероксид азота)			0,0098485	0,003097	1	0,21	28,50	0,50	0,00	0,00	0,00
0304	Азот (II) оксид (Азот монооксид)			0,0016004	0,000503	1	0,02	28,50	0,50	0,00	0,00	0,00
0328	Углерод (Пигмент черный)			0,0057734	0,001319	1	0,16	28,50	0,50	0,00	0,00	0,00
0330	Сера диоксид			0,0019991	0,000563	1	0,02	28,50	0,50	0,00	0,00	0,00
0337	Углерода оксид (Углерод окись; углерод моноокись; угарный газ)			0,0765364	0,018021	1	0,06	28,50	0,50	0,00	0,00	0,00
2732	Керосин (Керосин прямой перегонки; керосин дезодорированный)			0,0124742	0,002938	1	0,04	28,50	0,50	0,00	0,00	0,00
6009	+	1	3	Площадка работы мультилифта		5	0,00	0,00	1	70,80	379,20	106,00
										156,00	151,60	
Код в-ва	Наименование вещества			Выброс		F	Лето		Зима			
				г/с	т/г		См/ПД К	Хм	Um	См/ПДК	Хм	Um
0301	Азота диоксид (Двуокись азота; пероксид азота)			0,0018133	0,011914	1	0,04	28,50	0,50	0,00	0,00	0,00
0304	Азот (II) оксид (Азот монооксид)			0,0002947	0,001936	1	0,00	28,50	0,50	0,00	0,00	0,00
0328	Углерод (Пигмент черный)			0,0002000	0,001014	1	0,01	28,50	0,50	0,00	0,00	0,00
0330	Сера диоксид			0,0003933	0,002204	1	0,00	28,50	0,50	0,00	0,00	0,00
0337	Углерода оксид (Углерод окись; углерод моноокись; угарный газ)			0,0039330	0,022424	1	0,00	28,50	0,50	0,00	0,00	0,00
2732	Керосин (Керосин прямой перегонки; керосин дезодорированный)			0,0005333	0,003132	1	0,00	28,50	0,50	0,00	0,00	0,00
6010	+	1	3	Площадка для накопления органической фракции		2	0,00	0,00	1	211,50	252,50	15,00
										184,10	184,10	
Код в-ва	Наименование вещества			Выброс		F	Лето		Зима			
				г/с	т/г		См/ПД К	Хм	Um	См/ПДК	Хм	Um
0301	Азота диоксид (Двуокись азота; пероксид азота)			0,0000810	0,002259	1	0,01	11,40	0,50	0,00	0,00	0,00
0303	Аммиак (Азота гидрид)			0,0004860	0,013558	1	0,09	11,40	0,50	0,00	0,00	0,00
0304	Азот (II) оксид (Азот монооксид)			0,0000132	0,000367	1	0,00	11,40	0,50	0,00	0,00	0,00
0330	Сера диоксид			0,0000638	0,001781	1	0,00	11,40	0,50	0,00	0,00	0,00
0333	Дигидросульфид (Водород сернистый, дигидросульфид, гидросульфид)			0,0000237	0,000661	1	0,11	11,40	0,50	0,00	0,00	0,00
0337	Углерода оксид (Углерод окись; углерод моноокись; угарный газ)			0,0002298	0,006410	1	0,00	11,40	0,50	0,00	0,00	0,00
0410	Метан			0,0482474	1,345968	1	0,03	11,40	0,50	0,00	0,00	0,00
0616	Диметилбензол (смесь о-, м-, п- изомеров) (Метилтолуол)			0,0004039	0,011268	1	0,07	11,40	0,50	0,00	0,00	0,00
0621	Метилбензол (Фенилметан)			0,0006592	0,018391	1	0,04	11,40	0,50	0,00	0,00	0,00
0627	Этилбензол (Фенилэтан)			0,0000866	0,002416	1	0,15	11,40	0,50	0,00	0,00	0,00
1325	Формальдегид (Муравьиный альдегид, оксометан, метилоксид)			0,0000875	0,002442	1	0,06	11,40	0,50	0,00	0,00	0,00
6011	+	1	3	Площадка кондиционирования компоста (грохот)		2	0,00	0,00	1	297,70	297,00	13,00
										239,40	213,10	
Код в-ва	Наименование вещества			Выброс		F	Лето		Зима			
				г/с	т/г		См/ПД К	Хм	Um	См/ПДК	Хм	Um
2908	Пыль неорганическая: 70-20% SiO2			0,0153600	0,290304	3	5,49	5,70	0,50	0,00	0,00	0,00
6012	+	1	3	Площадка измельчения и обработки промышленных отходов		2	0,00	0,00	1	167,50	167,00	14,00
										101,50	120,50	
Код в-ва	Наименование вещества			Выброс		F	Лето		Зима			
				г/с	т/г		См/ПД К	Хм	Um	См/ПДК	Хм	Um
2908	Пыль неорганическая: 70-20% SiO2			0,0618341	1,950000	1	7,36	11,40	0,50	0,00	0,00	0,00
6013	+	1	3	Площадка измельчения и обработки промышленных отходов		5	0,00	0,00	1	159,00	197,60	21,00
										111,80	112,00	
Код в-ва	Наименование вещества			Выброс		F	Лето		Зима			
				г/с	т/г		См/ПД К	Хм	Um	См/ПДК	Хм	Um

		г/с	т/г		К						
0301	Азота диоксид (Двуокись азота; пероксид азота)	0,0038556	0,032257	1	0,08	28,50	0,50	0,00	0,00	0,00	0,00
0304	Азот (II) оксид (Азот монооксид)	0,0006265	0,005242	1	0,01	28,50	0,50	0,00	0,00	0,00	0,00
0328	Углерод (Пигмент черный)	0,0003344	0,002333	1	0,01	28,50	0,50	0,00	0,00	0,00	0,00
0330	Сера диоксид	0,0008827	0,006891	1	0,01	28,50	0,50	0,00	0,00	0,00	0,00
0337	Углерода оксид (Углерод окись; углерод моноокись; угарный газ)	0,0079060	0,063234	1	0,01	28,50	0,50	0,00	0,00	0,00	0,00
2732	Керосин (Керосин прямой перегонки; керосин дезодорированный)	0,0016116	0,014086	1	0,01	28,50	0,50	0,00	0,00	0,00	0,00

6014	+	1	3	Карта ТКО	20	0,00			0,00	1	710,40	356,70	250,00
											132,10	132,50	

Код в-ва	Наименование вещества	Выброс		F	См/ПД К	Лето		Зима		
		г/с	т/г			Хм	Um	См/ПДК	Хм	Um
0301	Азота диоксид (Двуокись азота; пероксид азота)	0,1082326	3,019380	1	0,09	114,00	0,50	0,00	0,00	0,00
0303	Аммиак (Азота гидрид)	0,6496391	18,123131	1	0,54	114,00	0,50	0,00	0,00	0,00
0304	Азот (II) оксид (Азот монооксид)	0,0175878	0,490651	1	0,01	114,00	0,50	0,00	0,00	0,00
0330	Сера диоксид	0,0853185	2,380149	1	0,03	114,00	0,50	0,00	0,00	0,00
0333	Дигидросульфид (Водород сернистый, дигидросульфид, гидросульфид)	0,0316897	0,884055	1	0,66	114,00	0,50	0,00	0,00	0,00
0337	Углерода оксид (Углерод окись; углерод моноокись; угарный газ)	0,3071464	8,568535	1	0,01	114,00	0,50	0,00	0,00	0,00
0410	Метан	64,494655 4	1799,2222 84	1	0,21	114,00	0,50	0,00	0,00	0,00
0616	Диметилбензол (смесь о-, м-, п- изомеров) (Метилтолуол)	0,5399439	15,062940	1	0,45	114,00	0,50	0,00	0,00	0,00
0621	Метилбензол (Фенилметан)	0,8812177	24,583534	1	0,24	114,00	0,50	0,00	0,00	0,00
0627	Этилбензол (Фенилэтан)	0,1157893	3,230202	1	0,96	114,00	0,50	0,00	0,00	0,00
1325	Формальдегид (Муравьиный альдегид, оксометан, метилоксид)	0,1170082	3,264204	1	0,39	114,00	0,50	0,00	0,00	0,00

6015	+	1	3	Площадка автопогрузчика (участок компостирования)	5	0,00			0,00	1	65,10	302,20	78,00
											231,90	230,10	

Код в-ва	Наименование вещества	Выброс		F	См/ПД К	Лето		Зима		
		г/с	т/г			Хм	Um	См/ПДК	Хм	Um
0301	Азота диоксид (Двуокись азота; пероксид азота)	0,0051541	0,037426	1	0,11	28,50	0,50	0,00	0,00	0,00
0304	Азот (II) оксид (Азот монооксид)	0,0008375	0,006082	1	0,01	28,50	0,50	0,00	0,00	0,00
0328	Углерод (Пигмент черный)	0,0004994	0,003328	1	0,01	28,50	0,50	0,00	0,00	0,00
0330	Сера диоксид	0,0012071	0,008797	1	0,01	28,50	0,50	0,00	0,00	0,00
0337	Углерода оксид (Углерод окись; углерод моноокись; угарный газ)	0,0093292	0,069699	1	0,01	28,50	0,50	0,00	0,00	0,00
2732	Керосин (Керосин прямой перегонки; керосин дезодорированный)	0,0018950	0,014686	1	0,01	28,50	0,50	0,00	0,00	0,00

6017	+	1	3	Площадка топливозаправщика	2	0,00			0,00	1	46,10	46,10	6,00
											243,10	222,00	

Код в-ва	Наименование вещества	Выброс		F	См/ПД К	Лето		Зима		
		г/с	т/г			Хм	Um	См/ПДК	Хм	Um
0333	Дигидросульфид (Водород сернистый, дигидросульфид, гидросульфид)	0,0000275	0,000002	1	0,12	11,40	0,50	0,00	0,00	0,00
2754	Алканы C12-19 (в пересчете на С)	0,0097850	0,000536	1	0,35	11,40	0,50	0,00	0,00	0,00

6018	+	1	3	Подъездная дорога	5	0,00			0,00	1	-679,00	127,00	8,00
											142,00	121,00	

Код в-ва	Наименование вещества	Выброс		F	См/ПД К	Лето		Зима		
		г/с	т/г			Хм	Um	См/ПДК	Хм	Um
0301	Азота диоксид (Двуокись азота; пероксид азота)	0,0052069	0,009700	1	0,11	28,50	0,50	0,00	0,00	0,00
0304	Азот (II) оксид (Азот монооксид)	0,0008461	0,001576	1	0,01	28,50	0,50	0,00	0,00	0,00
0328	Углерод (Пигмент черный)	0,0005446	0,000809	1	0,02	28,50	0,50	0,00	0,00	0,00
0330	Сера диоксид	0,0011213	0,001844	1	0,01	28,50	0,50	0,00	0,00	0,00
0337	Углерода оксид (Углерод окись; углерод моноокись; угарный газ)	0,0336556	0,037454	1	0,03	28,50	0,50	0,00	0,00	0,00
0415	Смесь предельных углеводородов C1H4-C5H12	0,0017189	0,002062	1	0,00	28,50	0,50	0,00	0,00	0,00
2704	Бензин (нефтяной, малосернистый) (в пересчете на углерод)	0,0020800	0,001153	1	0,00	28,50	0,50	0,00	0,00	0,00
2732	Керосин (Керосин прямой перегонки; керосин дезодорированный)	0,0016611	0,002687	1	0,01	28,50	0,50	0,00	0,00	0,00

6019	+	1	3	Подъездная дорога	5	0,00			0,00	1	-685,00	-683,00	8,00
											435,00	139,00	

Код в-ва	Наименование вещества	Выброс		F	См/ПД К	Лето		Зима		
		г/с	т/г			Хм	Um	См/ПДК	Хм	Um

0301	Азота диоксид (Двуокись азота; пероксид азота)	0,0052069	0,009700	1	0,11	28,50	0,50	0,00	0,00	0,00
0304	Азот (II) оксид (Азот монооксид)	0,0008461	0,001576	1	0,01	28,50	0,50	0,00	0,00	0,00
0328	Углерод (Пигмент черный)	0,0005446	0,000809	1	0,02	28,50	0,50	0,00	0,00	0,00
0330	Сера диоксид	0,0011213	0,001844	1	0,01	28,50	0,50	0,00	0,00	0,00
0337	Углерода оксид (Углерод окись; углерод моноокись; угарный газ)	0,0336556	0,037454	1	0,03	28,50	0,50	0,00	0,00	0,00
0415	Смесь предельных углеводородов C1H4-C5H12	0,0017189	0,002062	1	0,00	28,50	0,50	0,00	0,00	0,00
2704	Бензин (нефтяной, малосернистый) (в пересчете на углерод)	0,0020800	0,001153	1	0,00	28,50	0,50	0,00	0,00	0,00
2732	Керосин (Керосин прямой перегонки; керосин дезодорированный)	0,0016611	0,002687	1	0,01	28,50	0,50	0,00	0,00	0,00

6020	+	1	3	Биофильтр ангара компостирования	2	0,00			0,00	1	81,70	173,00	5,00
											261,80	260,70	

Код в-ва	Наименование вещества	Выброс		F	Лето					Зима	
		г/с	т/г		Cm/ПДК	Xm	Um	Cm/ПДК	Xm	Um	
											Cm/ПДК
0301	Азота диоксид (Двуокись азота; пероксид азота)	0,0000066	0,000207	1	0,00	11,40	0,50	0,00	0,00	0,00	0,00
0303	Аммиак (Азота гидрид)	0,0000263	0,000829	1	0,00	11,40	0,50	0,00	0,00	0,00	0,00
0304	Азот (II) оксид (Азот монооксид)	0,0000204	0,000644	1	0,00	11,40	0,50	0,00	0,00	0,00	0,00
0330	Сера диоксид	0,0000123	0,000387	1	0,00	11,40	0,50	0,00	0,00	0,00	0,00
0333	Дигидросульфид (Водород сернистый, дигидросульфид, гидросульфид)	0,0000031	0,000097	1	0,01	11,40	0,50	0,00	0,00	0,00	0,00
0337	Углерода оксид (Углерод окись; углерод моноокись; угарный газ)	0,0003372	0,010633	1	0,00	11,40	0,50	0,00	0,00	0,00	0,00
0410	Метан	0,0005369	0,016930	1	0,00	11,40	0,50	0,00	0,00	0,00	0,00

6021	+	1	3	Биофильтр ангара компостирования	2	0,00			0,00	1	199,00	290,20	5,00
											260,20	259,30	

Код в-ва	Наименование вещества	Выброс		F	Лето					Зима	
		г/с	т/г		Cm/ПДК	Xm	Um	Cm/ПДК	Xm	Um	
											Cm/ПДК
0301	Азота диоксид (Двуокись азота; пероксид азота)	0,0000066	0,000207	1	0,00	11,40	0,50	0,00	0,00	0,00	0,00
0303	Аммиак (Азота гидрид)	0,0000263	0,000829	1	0,00	11,40	0,50	0,00	0,00	0,00	0,00
0304	Азот (II) оксид (Азот монооксид)	0,0000204	0,000644	1	0,00	11,40	0,50	0,00	0,00	0,00	0,00
0330	Сера диоксид	0,0000123	0,000387	1	0,00	11,40	0,50	0,00	0,00	0,00	0,00
0333	Дигидросульфид (Водород сернистый, дигидросульфид, гидросульфид)	0,0000031	0,000097	1	0,01	11,40	0,50	0,00	0,00	0,00	0,00
0337	Углерода оксид (Углерод окись; углерод моноокись; угарный газ)	0,0003372	0,010633	1	0,00	11,40	0,50	0,00	0,00	0,00	0,00
0410	Метан	0,0005369	0,016930	1	0,00	11,40	0,50	0,00	0,00	0,00	0,00

6022	+	1	3	Площадка заправки топливного бака ДГУ	2	0,00			0,00	1	20,70	16,00	0,50
											142,00	141,90	

Код в-ва	Наименование вещества	Выброс		F	Лето					Зима	
		г/с	т/г		Cm/ПДК	Xm	Um	Cm/ПДК	Xm	Um	
											Cm/ПДК
0333	Дигидросульфид (Водород сернистый, дигидросульфид, гидросульфид)	0,0000009	0,000002	1	0,00	11,40	0,50	0,00	0,00	0,00	0,00
2754	Алканы C12-19 (в пересчете на C)	0,0003091	0,000698	1	0,01	11,40	0,50	0,00	0,00	0,00	0,00

6501	+	1	3	Площадка проезда грузового автотранспорта	20	0,00			0,00	1	534,00	520,00	340,00
											268,00	-3,00	

Код в-ва	Наименование вещества	Выброс		F	Лето					Зима	
		г/с	т/г		Cm/ПДК	Xm	Um	Cm/ПДК	Xm	Um	
											Cm/ПДК
0301	Азота диоксид (Двуокись азота; пероксид азота)	0,0017778	0,000706	1	0,00	114,00	0,50	0,00	0,00	0,00	0,00
0304	Азот (II) оксид (Азот монооксид)	0,0002889	0,000115	1	0,00	114,00	0,50	0,00	0,00	0,00	0,00
0328	Углерод (Пигмент черный)	0,0002000	0,000070	1	0,00	114,00	0,50	0,00	0,00	0,00	0,00
0330	Сера диоксид	0,0003350	0,000123	1	0,00	114,00	0,50	0,00	0,00	0,00	0,00
0337	Углерода оксид (Углерод окись; углерод моноокись; угарный газ)	0,0037000	0,001380	1	0,00	114,00	0,50	0,00	0,00	0,00	0,00
2732	Керосин (Керосин прямой перегонки; керосин дезодорированный)	0,0006000	0,000226	1	0,00	114,00	0,50	0,00	0,00	0,00	0,00

6502	+	1	3	Площадка погрузочно-разгрузочных работ	17	0,00			0,00	1	343,00	329,00	80,00
											205,00	96,00	

Код в-ва	Наименование вещества	Выброс		F	Лето					Зима	
		г/с	т/г		Cm/ПДК	Xm	Um	Cm/ПДК	Xm	Um	
											Cm/ПДК
0301	Азота диоксид (Двуокись азота; пероксид азота)	0,1349218	0,073597	1	0,16	96,90	0,50	0,00	0,00	0,00	0,00
0304	Азот (II) оксид (Азот монооксид)	0,0219248	0,011960	1	0,01	96,90	0,50	0,00	0,00	0,00	0,00
0328	Углерод (Пигмент черный)	0,0252872	0,011554	1	0,04	96,90	0,50	0,00	0,00	0,00	0,00
0330	Сера диоксид	0,0152443	0,007890	1	0,01	96,90	0,50	0,00	0,00	0,00	0,00
0337	Углерода оксид (Углерод окись; углерод моноокись; угарный газ)	0,1210471	0,070665	1	0,01	96,90	0,50	0,00	0,00	0,00	0,00
2732	Керосин (Керосин прямой перегонки; керосин дезодорированный)	0,0345119	0,018915	1	0,01	96,90	0,50	0,00	0,00	0,00	0,00

дезодорированный)													
6503	+	1	3	Площадка земляных работ и планировки территории	17	0,00			0,00	1	337,00	713,00	280,00
											134,00	128,00	
Код в-ва		Наименование вещества			Выброс		F	Лето			Зима		
					г/с	т/г		См/ПДК	Xm	Um	См/ПДК	Xm	Um
0301	Азота диоксид (Двуокись азота; пероксид азота)			0,0532396	3,136637	1	0,06	96,90	0,50	0,00	0,00	0,00	
0304	Азот (II) оксид (Азот монооксид)			0,0086514	0,509704	1	0,01	96,90	0,50	0,00	0,00	0,00	
0328	Углерод (Пигмент черный)			0,0099593	0,482626	1	0,02	96,90	0,50	0,00	0,00	0,00	
0330	Сера диоксид			0,0059354	0,328549	1	0,00	96,90	0,50	0,00	0,00	0,00	
0337	Углерода оксид (Углерод окись; углерод моноокись; угарный газ)			0,0477086	2,698759	1	0,00	96,90	0,50	0,00	0,00	0,00	
2732	Керосин (Керосин прямой перегонки; керосин дезодорированный)			0,0136436	0,766808	1	0,00	96,90	0,50	0,00	0,00	0,00	
2908	Пыль неорганическая: 70-20% SiO2			1,1368000	4,475520	1	0,92	96,90	0,50	0,00	0,00	0,00	
6504	+	1	3	Участок сварочных работ и резки металла	20	0,00			0,00	1	424,00	424,00	50,00
											148,00	87,00	
Код в-ва		Наименование вещества			Выброс		F	Лето			Зима		
					г/с	т/г		См/ПДК	Xm	Um	См/ПДК	Xm	Um
0123	диЖелезо триоксид (железа оксид) (в пересчете на железо)			0,0109564	0,000789	1	0,00	114,00	0,50	0,00	0,00	0,00	
0143	Марганец и его соединения (в пересчете на марганец (IV) оксид)			0,0011562	0,000083	1	0,02	114,00	0,50	0,00	0,00	0,00	
0301	Азота диоксид (Двуокись азота; пероксид азота)			0,0010417	0,000075	1	0,00	114,00	0,50	0,00	0,00	0,00	
0342	Гидрофторид (Водород фторид; фтороводород)			0,0000005	4,000000E-09	1	0,00	114,00	0,50	0,00	0,00	0,00	
2908	Пыль неорганическая: 70-20% SiO2			0,0002856	0,000021	1	0,00	114,00	0,50	0,00	0,00	0,00	
6505	+	1	3	Участок укладки геомембраны	20	0,00			0,00	1	457,00	458,00	100,00
											237,00	111,00	
Код в-ва		Наименование вещества			Выброс		F	Лето			Зима		
					г/с	т/г		См/ПДК	Xm	Um	См/ПДК	Xm	Um
0337	Углерода оксид (Углерод окись; углерод моноокись; угарный газ)			0,0002222	0,000025	1	0,00	114,00	0,50	0,00	0,00	0,00	
0406	Полиэтен (Политен; полиэтилен пиролизат)			0,0001111	0,000008	1	0,00	114,00	0,50	0,00	0,00	0,00	
1555	Этановая кислота (Метанкарбонвая кислота)			0,0001111	0,000022	1	0,00	114,00	0,50	0,00	0,00	0,00	
2922	Пыль полипропилена			0,0000222	0,000003	1	0,00	114,00	0,50	0,00	0,00	0,00	
6506	+	1	3	Площадка грунтов рекультивации	5	0,00			0,00	1	2,50	265,20	90,00
											46,80	46,80	
Код в-ва		Наименование вещества			Выброс		F	Лето			Зима		
					г/с	т/г		См/ПДК	Xm	Um	См/ПДК	Xm	Um
0301	Азота диоксид (Двуокись азота; пероксид азота)			0,0156259	0,004508	1	0,33	28,50	0,50	0,00	0,00	0,00	
0304	Азот (II) оксид (Азот монооксид)			0,0025392	0,000732	1	0,03	28,50	0,50	0,00	0,00	0,00	
0328	Углерод (Пигмент черный)			0,0078790	0,001034	1	0,22	28,50	0,50	0,00	0,00	0,00	
0330	Сера диоксид			0,0028294	0,000640	1	0,02	28,50	0,50	0,00	0,00	0,00	
0337	Углерода оксид (Углерод окись; углерод моноокись; угарный газ)			0,0919287	0,012188	1	0,08	28,50	0,50	0,00	0,00	0,00	
2732	Керосин (Керосин прямой перегонки; керосин дезодорированный)			0,0154457	0,002183	1	0,05	28,50	0,50	0,00	0,00	0,00	
2908	Пыль неорганическая: 70-20% SiO2			0,0016128	0,009754	1	0,02	28,50	0,50	0,00	0,00	0,00	

Выбросы источников по веществам

Типы источников:

- 1 - Точечный;
- 2 - Линейный;
- 3 - Неорганизованный;
- 4 - Совокупность точечных источников;
- 5 - С зависимостью массы выброса от скорости ветра;
- 6 - Точечный, с зонтом или выбросом горизонтально;
- 7 - Совокупность точечных (зонт или выброс вбок);
- 8 - Автомагистраль (неорганизованный линейный);
- 9 - Точечный, с выбросом в бок;
- 10 - Свеча;
- 11 - Неорганизованный (полигон);
- 12 - Передвижной.

Вещество: 0143

Марганец и его соединения (в пересчете на марганец (IV) оксид)

№ пл.	№ цех.	№ ист.	Тип	Выброс (г/с)	F	Лето			Зима		
						См/ПДК	Xm	Um	См/ПДК	Xm	Um

1	1	9	1	0,0000463	1	0,01	47,42	0,50	0,00	0,00	0,00
1	1	6504	3	0,0011562	1	0,02	114,00	0,50	0,00	0,00	0,00
Итого:				0,0012025		0,03			0,00		

Вещество: 0150

Натрий гидроксид (Натр едкий)

№ пл.	№ цех.	№ ист.	Тип	Выброс (г/с)	F	Лето			Зима		
						См/ПДК	Xm	Um	См/ПДК	Xm	Um
1	1	3	1	0,0001400	1	0,10	22,80	0,50	0,00	0,00	0,00
Итого:				0,0001400		0,10			0,00		

Вещество: 0155

диНатрий карбонат

№ пл.	№ цех.	№ ист.	Тип	Выброс (г/с)	F	Лето			Зима		
						См/ПДК	Xm	Um	См/ПДК	Xm	Um
1	1	3	1	0,0000233	1	0,00	22,80	0,50	0,00	0,00	0,00
Итого:				0,0000233		0,00			0,00		

Вещество: 0172

Алюминий, растворимые соли

№ пл.	№ цех.	№ ист.	Тип	Выброс (г/с)	F	Лето			Зима		
						См/ПДК	Xm	Um	См/ПДК	Xm	Um
1	1	3	1	0,0000140	1	0,01	22,80	0,50	0,00	0,00	0,00
Итого:				0,0000140		0,01			0,00		

Вещество: 0301

Азота диоксид (Двуокись азота; пероксид азота)

№ пл.	№ цех.	№ ист.	Тип	Выброс (г/с)	F	Лето			Зима		
						См/ПДК	Xm	Um	См/ПДК	Xm	Um
1	1	2	1	0,9333334	1	1,14	167,61	18,02	0,00	0,00	0,00
1	1	3	1	0,0000120	1	0,00	22,80	0,50	0,00	0,00	0,00
1	1	4	1	0,0064506	1	0,01	128,04	1,18	0,00	0,00	0,00
1	1	5	1	0,0064506	1	0,01	128,04	1,18	0,00	0,00	0,00
1	1	6	1	0,0062840	1	0,01	140,37	1,03	0,00	0,00	0,00
1	1	7	1	0,0062840	1	0,01	140,37	1,03	0,00	0,00	0,00
1	1	8	1	0,0062840	1	0,01	140,37	1,03	0,00	0,00	0,00
1	1	9	1	0,0004660	1	0,00	47,42	0,50	0,00	0,00	0,00
1	1	10	1	0,0001315	1	0,00	45,37	0,50	0,00	0,00	0,00
1	1	11	1	0,0000385	1	0,00	22,80	0,50	0,00	0,00	0,00
1	1	5501	1	0,0671378	1	0,33	45,12	0,50	0,00	0,00	0,00
1	1	6003	3	0,0133333	1	0,28	28,50	0,50	0,00	0,00	0,00
1	1	6004	3	0,0084267	1	0,18	28,50	0,50	0,00	0,00	0,00
1	1	6005	3	0,0009022	1	0,02	28,50	0,50	0,00	0,00	0,00
1	1	6006	3	0,0267698	1	0,56	28,50	0,50	0,00	0,00	0,00
1	1	6008	3	0,0098485	1	0,21	28,50	0,50	0,00	0,00	0,00
1	1	6009	3	0,0018133	1	0,04	28,50	0,50	0,00	0,00	0,00
1	1	6010	3	0,0000810	1	0,01	11,40	0,50	0,00	0,00	0,00
1	1	6013	3	0,0038556	1	0,08	28,50	0,50	0,00	0,00	0,00
1	1	6014	3	0,1082326	1	0,09	114,00	0,50	0,00	0,00	0,00
1	1	6015	3	0,0051541	1	0,11	28,50	0,50	0,00	0,00	0,00
1	1	6018	3	0,0052069	1	0,11	28,50	0,50	0,00	0,00	0,00
1	1	6019	3	0,0052069	1	0,11	28,50	0,50	0,00	0,00	0,00
1	1	6020	3	0,0000066	1	0,00	11,40	0,50	0,00	0,00	0,00
1	1	6021	3	0,0000066	1	0,00	11,40	0,50	0,00	0,00	0,00
1	1	6501	3	0,0017778	1	0,00	114,00	0,50	0,00	0,00	0,00
1	1	6502	3	0,1349218	1	0,16	96,90	0,50	0,00	0,00	0,00
1	1	6503	3	0,0532396	1	0,06	96,90	0,50	0,00	0,00	0,00
1	1	6504	3	0,0010417	1	0,00	114,00	0,50	0,00	0,00	0,00
1	1	6506	3	0,0156259	1	0,33	28,50	0,50	0,00	0,00	0,00
Итого:				1,4283233		3,87			0,00		

Вещество: 0303

Аммиак (Азота гидрид)

№ пл.	№ цех.	№ ист.	Тип	Выброс (г/с)	F	Лето			Зима		
						См/ПДК	Xm	Um	См/ПДК	Xm	Um
1	1	3	1	0,0000731	1	0,00	22,80	0,50	0,00	0,00	0,00
1	1	4	1	0,0000481	1	0,00	128,04	1,18	0,00	0,00	0,00
1	1	5	1	0,0000481	1	0,00	128,04	1,18	0,00	0,00	0,00
1	1	6	1	0,0007696	1	0,00	140,37	1,03	0,00	0,00	0,00
1	1	7	1	0,0007696	1	0,00	140,37	1,03	0,00	0,00	0,00

1	1	8	1	0,0007696	1	0,00	140,37	1,03	0,00	0,00	0,00
1	1	11	1	0,0003116	1	0,01	22,80	0,50	0,00	0,00	0,00
1	1	6010	3	0,0004860	1	0,09	11,40	0,50	0,00	0,00	0,00
1	1	6014	3	0,6496391	1	0,54	114,00	0,50	0,00	0,00	0,00
1	1	6020	3	0,0000263	1	0,00	11,40	0,50	0,00	0,00	0,00
1	1	6021	3	0,0000263	1	0,00	11,40	0,50	0,00	0,00	0,00
Итого:				0,6529674		0,65			0,00		

Вещество: 0304

Азот (II) оксид (Азот монооксид)

№ пл.	№ цех.	№ ист.	Тип	Выброс (г/с)	F	Лето			Зима		
						См/ПДК	Xm	Um	См/ПДК	Xm	Um
1	1	2	1	0,1516667	1	0,09	167,61	18,02	0,00	0,00	0,00
1	1	3	1	0,0000205	1	0,00	22,80	0,50	0,00	0,00	0,00
1	1	4	1	0,0008389	1	0,00	128,04	1,18	0,00	0,00	0,00
1	1	5	1	0,0008389	1	0,00	128,04	1,18	0,00	0,00	0,00
1	1	6	1	0,0010212	1	0,00	140,37	1,03	0,00	0,00	0,00
1	1	7	1	0,0010212	1	0,00	140,37	1,03	0,00	0,00	0,00
1	1	8	1	0,0010212	1	0,00	140,37	1,03	0,00	0,00	0,00
1	1	9	1	0,0000291	1	0,00	47,42	0,50	0,00	0,00	0,00
1	1	10	1	0,0000214	1	0,00	45,37	0,50	0,00	0,00	0,00
1	1	11	1	0,0000771	1	0,00	22,80	0,50	0,00	0,00	0,00
1	1	5501	1	0,0109099	1	0,03	45,12	0,50	0,00	0,00	0,00
1	1	6003	3	0,0021667	1	0,02	28,50	0,50	0,00	0,00	0,00
1	1	6004	3	0,0013693	1	0,01	28,50	0,50	0,00	0,00	0,00
1	1	6005	3	0,0001466	1	0,00	28,50	0,50	0,00	0,00	0,00
1	1	6006	3	0,0043501	1	0,05	28,50	0,50	0,00	0,00	0,00
1	1	6008	3	0,0016004	1	0,02	28,50	0,50	0,00	0,00	0,00
1	1	6009	3	0,0002947	1	0,00	28,50	0,50	0,00	0,00	0,00
1	1	6010	3	0,0000132	1	0,00	11,40	0,50	0,00	0,00	0,00
1	1	6013	3	0,0006265	1	0,01	28,50	0,50	0,00	0,00	0,00
1	1	6014	3	0,0175878	1	0,01	114,00	0,50	0,00	0,00	0,00
1	1	6015	3	0,0008375	1	0,01	28,50	0,50	0,00	0,00	0,00
1	1	6018	3	0,0008461	1	0,01	28,50	0,50	0,00	0,00	0,00
1	1	6019	3	0,0008461	1	0,01	28,50	0,50	0,00	0,00	0,00
1	1	6020	3	0,0000204	1	0,00	11,40	0,50	0,00	0,00	0,00
1	1	6021	3	0,0000204	1	0,00	11,40	0,50	0,00	0,00	0,00
1	1	6501	3	0,0002889	1	0,00	114,00	0,50	0,00	0,00	0,00
1	1	6502	3	0,0219248	1	0,01	96,90	0,50	0,00	0,00	0,00
1	1	6503	3	0,0086514	1	0,01	96,90	0,50	0,00	0,00	0,00
1	1	6506	3	0,0025392	1	0,03	28,50	0,50	0,00	0,00	0,00
Итого:				0,2315962		0,32			0,00		

Вещество: 0328

Углерод (Пигмент черный)

№ пл.	№ цех.	№ ист.	Тип	Выброс (г/с)	F	Лето			Зима		
						См/ПДК	Xm	Um	См/ПДК	Xm	Um
1	1	2	1	0,0347222	1	0,06	167,61	18,02	0,00	0,00	0,00
1	1	4	1	0,0005574	1	0,00	128,04	1,18	0,00	0,00	0,00
1	1	5	1	0,0005574	1	0,00	128,04	1,18	0,00	0,00	0,00
1	1	6	1	0,0005710	1	0,00	140,37	1,03	0,00	0,00	0,00
1	1	7	1	0,0005710	1	0,00	140,37	1,03	0,00	0,00	0,00
1	1	8	1	0,0005710	1	0,00	140,37	1,03	0,00	0,00	0,00
1	1	9	1	0,0000070	1	0,00	47,42	0,50	0,00	0,00	0,00
1	1	10	1	0,0000056	1	0,00	45,37	0,50	0,00	0,00	0,00
1	1	5501	1	0,0042817	1	0,03	45,12	0,50	0,00	0,00	0,00
1	1	6003	3	0,0012778	1	0,04	28,50	0,50	0,00	0,00	0,00
1	1	6004	3	0,0011333	1	0,03	28,50	0,50	0,00	0,00	0,00
1	1	6005	3	0,0000452	1	0,00	28,50	0,50	0,00	0,00	0,00
1	1	6006	3	0,0013181	1	0,04	28,50	0,50	0,00	0,00	0,00
1	1	6008	3	0,0057734	1	0,16	28,50	0,50	0,00	0,00	0,00
1	1	6009	3	0,0002000	1	0,01	28,50	0,50	0,00	0,00	0,00
1	1	6013	3	0,0003344	1	0,01	28,50	0,50	0,00	0,00	0,00
1	1	6015	3	0,0004994	1	0,01	28,50	0,50	0,00	0,00	0,00
1	1	6018	3	0,0005446	1	0,02	28,50	0,50	0,00	0,00	0,00
1	1	6019	3	0,0005446	1	0,02	28,50	0,50	0,00	0,00	0,00
1	1	6501	3	0,0002000	1	0,00	114,00	0,50	0,00	0,00	0,00
1	1	6502	3	0,0252872	1	0,04	96,90	0,50	0,00	0,00	0,00
1	1	6503	3	0,0099593	1	0,02	96,90	0,50	0,00	0,00	0,00

1	1	6506	3	0,0078790	1	0,22	28,50	0,50	0,00	0,00	0,00
Итого:				0,0968406		0,69			0,00		

Вещество: 0330

Сера диоксид

№ пл.	№ цех.	№ ист.	Тип	Выброс (г/с)	F	Лето			Зима		
						См/ПДК	Xm	Um	См/ПДК	Xm	Um
1	1	2	1	0,4861111	1	0,24	167,61	18,02	0,00	0,00	0,00
1	1	4	1	0,0013375	1	0,00	128,04	1,18	0,00	0,00	0,00
1	1	5	1	0,0013375	1	0,00	128,04	1,18	0,00	0,00	0,00
1	1	6	1	0,0014667	1	0,00	140,37	1,03	0,00	0,00	0,00
1	1	7	1	0,0014667	1	0,00	140,37	1,03	0,00	0,00	0,00
1	1	8	1	0,0014667	1	0,00	140,37	1,03	0,00	0,00	0,00
1	1	9	1	0,0000412	1	0,00	47,42	0,50	0,00	0,00	0,00
1	1	10	1	0,0000296	1	0,00	45,37	0,50	0,00	0,00	0,00
1	1	5501	1	0,0299722	1	0,06	45,12	0,50	0,00	0,00	0,00
1	1	6003	3	0,0027778	1	0,02	28,50	0,50	0,00	0,00	0,00
1	1	6004	3	0,0021533	1	0,02	28,50	0,50	0,00	0,00	0,00
1	1	6005	3	0,0004258	1	0,00	28,50	0,50	0,00	0,00	0,00
1	1	6006	3	0,0056653	1	0,05	28,50	0,50	0,00	0,00	0,00
1	1	6008	3	0,0019991	1	0,02	28,50	0,50	0,00	0,00	0,00
1	1	6009	3	0,0003933	1	0,00	28,50	0,50	0,00	0,00	0,00
1	1	6010	3	0,0000638	1	0,00	11,40	0,50	0,00	0,00	0,00
1	1	6013	3	0,0008827	1	0,01	28,50	0,50	0,00	0,00	0,00
1	1	6014	3	0,0853185	1	0,03	114,00	0,50	0,00	0,00	0,00
1	1	6015	3	0,0012071	1	0,01	28,50	0,50	0,00	0,00	0,00
1	1	6018	3	0,0011213	1	0,01	28,50	0,50	0,00	0,00	0,00
1	1	6019	3	0,0011213	1	0,01	28,50	0,50	0,00	0,00	0,00
1	1	6020	3	0,0000123	1	0,00	11,40	0,50	0,00	0,00	0,00
1	1	6021	3	0,0000123	1	0,00	11,40	0,50	0,00	0,00	0,00
1	1	6501	3	0,0003350	1	0,00	114,00	0,50	0,00	0,00	0,00
1	1	6502	3	0,0152443	1	0,01	96,90	0,50	0,00	0,00	0,00
1	1	6503	3	0,0059354	1	0,00	96,90	0,50	0,00	0,00	0,00
1	1	6506	3	0,0028294	1	0,02	28,50	0,50	0,00	0,00	0,00
Итого:				0,6507272		0,52			0,00		

Вещество: 0333

Дигидросульфид (Водород сернистый, дигидросульфид, гидросульфид)

№ пл.	№ цех.	№ ист.	Тип	Выброс (г/с)	F	Лето			Зима		
						См/ПДК	Xm	Um	См/ПДК	Xm	Um
1	1	3	1	0,0001433	1	0,13	22,80	0,50	0,00	0,00	0,00
1	1	4	1	0,0000024	1	0,00	128,04	1,18	0,00	0,00	0,00
1	1	5	1	0,0000024	1	0,00	128,04	1,18	0,00	0,00	0,00
1	1	6	1	0,0000375	1	0,00	140,37	1,03	0,00	0,00	0,00
1	1	7	1	0,0000375	1	0,00	140,37	1,03	0,00	0,00	0,00
1	1	8	1	0,0000375	1	0,00	140,37	1,03	0,00	0,00	0,00
1	1	11	1	0,0007970	1	0,71	22,80	0,50	0,00	0,00	0,00
1	1	12	1	0,0001835	1	0,16	22,80	0,50	0,00	0,00	0,00
1	1	13	1	0,0000110	1	0,01	19,95	0,50	0,00	0,00	0,00
1	1	6002	3	0,0000956	1	0,43	11,40	0,50	0,00	0,00	0,00
1	1	6010	3	0,0000237	1	0,11	11,40	0,50	0,00	0,00	0,00
1	1	6014	3	0,0316897	1	0,66	114,00	0,50	0,00	0,00	0,00
1	1	6017	3	0,0000275	1	0,12	11,40	0,50	0,00	0,00	0,00
1	1	6020	3	0,0000031	1	0,01	11,40	0,50	0,00	0,00	0,00
1	1	6021	3	0,0000031	1	0,01	11,40	0,50	0,00	0,00	0,00
1	1	6022	3	0,0000009	1	0,00	11,40	0,50	0,00	0,00	0,00
Итого:				0,0330956		2,36			0,00		

Вещество: 0337

Углерода оксид (Углерод окись; углерод моноокись; угарный газ)

№ пл.	№ цех.	№ ист.	Тип	Выброс (г/с)	F	Лето			Зима		
						См/ПДК	Xm	Um	См/ПДК	Xm	Um
1	1	2	1	0,9201389	1	0,05	167,61	18,02	0,00	0,00	0,00
1	1	4	1	0,0103885	1	0,00	128,04	1,18	0,00	0,00	0,00
1	1	5	1	0,0103885	1	0,00	128,04	1,18	0,00	0,00	0,00
1	1	6	1	0,0122713	1	0,00	140,37	1,03	0,00	0,00	0,00
1	1	7	1	0,0122713	1	0,00	140,37	1,03	0,00	0,00	0,00
1	1	8	1	0,0122713	1	0,00	140,37	1,03	0,00	0,00	0,00
1	1	9	1	0,0019319	1	0,00	47,42	0,50	0,00	0,00	0,00

1	1	10	1	0,0003677	1	0,00	45,37	0,50	0,00	0,00	0,00
1	1	5501	1	0,0853056	1	0,02	45,12	0,50	0,00	0,00	0,00
1	1	6003	3	0,0272222	1	0,02	28,50	0,50	0,00	0,00	0,00
1	1	6004	3	0,0211333	1	0,02	28,50	0,50	0,00	0,00	0,00
1	1	6005	3	0,0289211	1	0,02	28,50	0,50	0,00	0,00	0,00
1	1	6006	3	0,0783573	1	0,07	28,50	0,50	0,00	0,00	0,00
1	1	6008	3	0,0765364	1	0,06	28,50	0,50	0,00	0,00	0,00
1	1	6009	3	0,0039330	1	0,00	28,50	0,50	0,00	0,00	0,00
1	1	6010	3	0,0002298	1	0,00	11,40	0,50	0,00	0,00	0,00
1	1	6013	3	0,0079060	1	0,01	28,50	0,50	0,00	0,00	0,00
1	1	6014	3	0,3071464	1	0,01	114,00	0,50	0,00	0,00	0,00
1	1	6015	3	0,0093292	1	0,01	28,50	0,50	0,00	0,00	0,00
1	1	6018	3	0,0336556	1	0,03	28,50	0,50	0,00	0,00	0,00
1	1	6019	3	0,0336556	1	0,03	28,50	0,50	0,00	0,00	0,00
1	1	6020	3	0,0003372	1	0,00	11,40	0,50	0,00	0,00	0,00
1	1	6021	3	0,0003372	1	0,00	11,40	0,50	0,00	0,00	0,00
1	1	6501	3	0,0037000	1	0,00	114,00	0,50	0,00	0,00	0,00
1	1	6502	3	0,1210471	1	0,01	96,90	0,50	0,00	0,00	0,00
1	1	6503	3	0,0477086	1	0,00	96,90	0,50	0,00	0,00	0,00
1	1	6505	3	0,0002222	1	0,00	114,00	0,50	0,00	0,00	0,00
1	1	6506	3	0,0919287	1	0,08	28,50	0,50	0,00	0,00	0,00
Итого:				1,9586419		0,44			0,00		

Вещество: 0342

Гидрофторид (Водород фторид; фтороводород)

№ пл.	№ цех.	№ ист.	Тип	Выброс (г/с)	F	Лето			Зима		
						См/ПДК	Xm	Um	См/ПДК	Xm	Um
1	1	9	1	0,0000988	1	0,01	47,42	0,50	0,00	0,00	0,00
1	1	6504	3	0,0000005	1	0,00	114,00	0,50	0,00	0,00	0,00
Итого:				0,0000993		0,01			0,00		

Вещество: 0344

Фториды неорганические плохо растворимые

№ пл.	№ цех.	№ ист.	Тип	Выброс (г/с)	F	Лето			Зима		
						См/ПДК	Xm	Um	См/ПДК	Xm	Um
1	1	9	1	0,0000425	1	0,00	47,42	0,50	0,00	0,00	0,00
Итого:				0,0000425		0,00			0,00		

Вещество: 0349

Хлор

№ пл.	№ цех.	№ ист.	Тип	Выброс (г/с)	F	Лето			Зима		
						См/ПДК	Xm	Um	См/ПДК	Xm	Um
1	1	6001	3	0,0003125	1	0,11	11,40	0,50	0,00	0,00	0,00
Итого:				0,0003125		0,11			0,00		

Вещество: 0406

Полиэтен (Политен; полиэтилен пиролизат)

№ пл.	№ цех.	№ ист.	Тип	Выброс (г/с)	F	Лето			Зима		
						См/ПДК	Xm	Um	См/ПДК	Xm	Um
1	1	6505	3	0,0001111	1	0,00	114,00	0,50	0,00	0,00	0,00
Итого:				0,0001111		0,00			0,00		

Вещество: 0410

Метан

№ пл.	№ цех.	№ ист.	Тип	Выброс (г/с)	F	Лето			Зима		
						См/ПДК	Xm	Um	См/ПДК	Xm	Um
1	1	3	1	0,0102926	1	0,00	22,80	0,50	0,00	0,00	0,00
1	1	4	1	0,0047760	1	0,00	128,04	1,18	0,00	0,00	0,00
1	1	5	1	0,0047760	1	0,00	128,04	1,18	0,00	0,00	0,00
1	1	6	1	0,0764074	1	0,00	140,37	1,03	0,00	0,00	0,00
1	1	7	1	0,0764074	1	0,00	140,37	1,03	0,00	0,00	0,00
1	1	8	1	0,0764074	1	0,00	140,37	1,03	0,00	0,00	0,00
1	1	11	1	0,0526818	1	0,01	22,80	0,50	0,00	0,00	0,00
1	1	6010	3	0,0482474	1	0,03	11,40	0,50	0,00	0,00	0,00
1	1	6014	3	64,4946554	1	0,21	114,00	0,50	0,00	0,00	0,00
1	1	6020	3	0,0005369	1	0,00	11,40	0,50	0,00	0,00	0,00
1	1	6021	3	0,0005369	1	0,00	11,40	0,50	0,00	0,00	0,00
Итого:				64,8457252		0,26			0,00		

Вещество: 0415

Смесь предельных углеводородов C1H4-C5H12

№ пл.	№ цех.	№ ист.	Тип	Выброс (г/с)	F	Лето			Зима		
						См/ПДК	Xm	Um	См/ПДК	Xm	Um
1	1	6018	3	0,0017189	1	0,00	28,50	0,50	0,00	0,00	0,00
1	1	6019	3	0,0017189	1	0,00	28,50	0,50	0,00	0,00	0,00
Итого:				0,0034378		0,00			0,00		

Вещество: 0416

Смесь предельных углеводородов C6H14-C10H22

№ пл.	№ цех.	№ ист.	Тип	Выброс (г/с)	F	Лето			Зима		
						См/ПДК	Xm	Um	См/ПДК	Xm	Um
1	1	12	1	0,0215059	1	0,00	22,80	0,50	0,00	0,00	0,00
1	1	6002	3	0,0112010	1	0,01	11,40	0,50	0,00	0,00	0,00
Итого:				0,0327069		0,01			0,00		

Вещество: 0602

Бензол (Циклогексаatriен; фенилгидрид)

№ пл.	№ цех.	№ ист.	Тип	Выброс (г/с)	F	Лето			Зима		
						См/ПДК	Xm	Um	См/ПДК	Xm	Um
1	1	12	1	0,0006360	1	0,02	22,80	0,50	0,00	0,00	0,00
1	1	6002	3	0,0003312	1	0,04	11,40	0,50	0,00	0,00	0,00
Итого:				0,0009672		0,05			0,00		

Вещество: 0616

Диметилбензол (смесь о-, м-, п- изомеров) (Метилтолуол)

№ пл.	№ цех.	№ ист.	Тип	Выброс (г/с)	F	Лето			Зима		
						См/ПДК	Xm	Um	См/ПДК	Xm	Um
1	1	4	1	0,0000400	1	0,00	128,04	1,18	0,00	0,00	0,00
1	1	5	1	0,0000400	1	0,00	128,04	1,18	0,00	0,00	0,00
1	1	6	1	0,0006397	1	0,00	140,37	1,03	0,00	0,00	0,00
1	1	7	1	0,0006397	1	0,00	140,37	1,03	0,00	0,00	0,00
1	1	8	1	0,0006397	1	0,00	140,37	1,03	0,00	0,00	0,00
1	1	12	1	0,0006776	1	0,02	22,80	0,50	0,00	0,00	0,00
1	1	6002	3	0,0003529	1	0,06	11,40	0,50	0,00	0,00	0,00
1	1	6010	3	0,0004039	1	0,07	11,40	0,50	0,00	0,00	0,00
1	1	6014	3	0,5399439	1	0,45	114,00	0,50	0,00	0,00	0,00
Итого:				0,5433774		0,61			0,00		

Вещество: 0621

Метилбензол (Фенилметан)

№ пл.	№ цех.	№ ист.	Тип	Выброс (г/с)	F	Лето			Зима		
						См/ПДК	Xm	Um	См/ПДК	Xm	Um
1	1	4	1	0,0000653	1	0,00	128,04	1,18	0,00	0,00	0,00
1	1	5	1	0,0000653	1	0,00	128,04	1,18	0,00	0,00	0,00
1	1	6	1	0,0010440	1	0,00	140,37	1,03	0,00	0,00	0,00
1	1	7	1	0,0010440	1	0,00	140,37	1,03	0,00	0,00	0,00
1	1	8	1	0,0010440	1	0,00	140,37	1,03	0,00	0,00	0,00
1	1	12	1	0,0013625	1	0,02	22,80	0,50	0,00	0,00	0,00
1	1	6002	3	0,0007096	1	0,04	11,40	0,50	0,00	0,00	0,00
1	1	6010	3	0,0006592	1	0,04	11,40	0,50	0,00	0,00	0,00
1	1	6014	3	0,8812177	1	0,24	114,00	0,50	0,00	0,00	0,00
Итого:				0,8872116		0,34			0,00		

Вещество: 0627

Этилбензол (Фенилэтан)

№ пл.	№ цех.	№ ист.	Тип	Выброс (г/с)	F	Лето			Зима		
						См/ПДК	Xm	Um	См/ПДК	Xm	Um
1	1	4	1	0,0000086	1	0,00	128,04	1,18	0,00	0,00	0,00
1	1	5	1	0,0000086	1	0,00	128,04	1,18	0,00	0,00	0,00
1	1	6	1	0,0001372	1	0,00	140,37	1,03	0,00	0,00	0,00
1	1	7	1	0,0001372	1	0,00	140,37	1,03	0,00	0,00	0,00
1	1	8	1	0,0001372	1	0,00	140,37	1,03	0,00	0,00	0,00
1	1	6010	3	0,0000866	1	0,15	11,40	0,50	0,00	0,00	0,00
1	1	6014	3	0,1157893	1	0,96	114,00	0,50	0,00	0,00	0,00
Итого:				0,1163047		1,12			0,00		

Вещество: 1071

Гидроксибензол (фенол)

№ пл.	№ цех.	№ ист.	Тип	Выброс (г/с)	F	Лето			Зима		
						См/ПДК	Xm	Um	См/ПДК	Xm	Um
1	1	3	1	0,0000076	1	0,01	22,80	0,50	0,00	0,00	0,00
1	1	11	1	0,0000771	1	0,05	22,80	0,50	0,00	0,00	0,00

1	1	12	1	0,0000953	1	0,07	22,80	0,50	0,00	0,00	0,00
1	1	6002	3	0,0000497	1	0,18	11,40	0,50	0,00	0,00	0,00
Итого:				0,0002297		0,31			0,00		

Вещество: 1314

Пропаналь (Пропиональдегид, метилацетальдегид)

№ пл.	№ цех.	№ ист.	Тип	Выброс (г/с)	F	Лето			Зима		
						См/ПДК	Хм	Um	См/ПДК	Хм	Um
1	1	1	1	0,0000360	1	0,01	37,85	0,62	0,00	0,00	0,00
Итого:				0,0000360		0,01			0,00		

Вещество: 1325

Формальдегид (Муравьиный альдегид, оксметан, метиленоксид)

№ пл.	№ цех.	№ ист.	Тип	Выброс (г/с)	F	Лето			Зима		
						См/ПДК	Хм	Um	См/ПДК	Хм	Um
1	1	2	1	0,0099206	1	0,05	167,61	18,02	0,00	0,00	0,00
1	1	3	1	0,0000105	1	0,00	22,80	0,50	0,00	0,00	0,00
1	1	4	1	0,0000087	1	0,00	128,04	1,18	0,00	0,00	0,00
1	1	5	1	0,0000087	1	0,00	128,04	1,18	0,00	0,00	0,00
1	1	6	1	0,0001386	1	0,00	140,37	1,03	0,00	0,00	0,00
1	1	7	1	0,0001386	1	0,00	140,37	1,03	0,00	0,00	0,00
1	1	8	1	0,0001386	1	0,00	140,37	1,03	0,00	0,00	0,00
1	1	11	1	0,0000603	1	0,01	22,80	0,50	0,00	0,00	0,00
1	1	5501	1	0,0009881	1	0,02	45,12	0,50	0,00	0,00	0,00
1	1	6010	3	0,0000875	1	0,06	11,40	0,50	0,00	0,00	0,00
1	1	6014	3	0,1170082	1	0,39	114,00	0,50	0,00	0,00	0,00
Итого:				0,1285084		0,53			0,00		

Вещество: 1531

Гексановая кислота (Капроновая кислота)

№ пл.	№ цех.	№ ист.	Тип	Выброс (г/с)	F	Лето			Зима		
						См/ПДК	Хм	Um	См/ПДК	Хм	Um
1	1	1	1	0,0000220	1	0,01	37,85	0,62	0,00	0,00	0,00
Итого:				0,0000220		0,01			0,00		

Вещество: 1555

Этановая кислота (Метанкарбоновая кислота)

№ пл.	№ цех.	№ ист.	Тип	Выброс (г/с)	F	Лето			Зима		
						См/ПДК	Хм	Um	См/ПДК	Хм	Um
1	1	6505	3	0,0001111	1	0,00	114,00	0,50	0,00	0,00	0,00
Итого:				0,0001111		0,00			0,00		

Вещество: 1580

Лимонная кислота

№ пл.	№ цех.	№ ист.	Тип	Выброс (г/с)	F	Лето			Зима		
						См/ПДК	Хм	Um	См/ПДК	Хм	Um
1	1	3	1	0,0003733	1	0,03	22,80	0,50	0,00	0,00	0,00
Итого:				0,0003733		0,03			0,00		

Вещество: 1716

Одорант СПМ

№ пл.	№ цех.	№ ист.	Тип	Выброс (г/с)	F	Лето			Зима		
						См/ПДК	Хм	Um	См/ПДК	Хм	Um
1	1	3	1	0,0000005	1	0,00	22,80	0,50	0,00	0,00	0,00
Итого:				0,0000005		0,00			0,00		

Вещество: 1728

Этантиол

№ пл.	№ цех.	№ ист.	Тип	Выброс (г/с)	F	Лето			Зима		
						См/ПДК	Хм	Um	См/ПДК	Хм	Um
1	1	11	1	0,0000035	1	0,50	22,80	0,50	0,00	0,00	0,00
Итого:				0,0000035		0,50			0,00		

Вещество: 2704

Бензин (нефтяной, малосернистый) (в пересчете на углерод)

№ пл.	№ цех.	№ ист.	Тип	Выброс (г/с)	F	Лето			Зима		
						См/ПДК	Хм	Um	См/ПДК	Хм	Um
1	1	6005	3	0,0027500	1	0,00	28,50	0,50	0,00	0,00	0,00
1	1	6018	3	0,0020800	1	0,00	28,50	0,50	0,00	0,00	0,00
1	1	6019	3	0,0020800	1	0,00	28,50	0,50	0,00	0,00	0,00
Итого:				0,0069100		0,01			0,00		

Вещество: 2732

Керосин (Керосин прямой перегонки; керосин дезодорированный)

№ пл.	№ цех.	№ ист.	Тип	Выброс (г/с)	F	Лето			Зима		
						См/ПДК	Xm	Um	См/ПДК	Xm	Um
1	1	2	1	0,2380952	1	0,05	167,61	18,02	0,00	0,00	0,00
1	1	4	1	0,0021056	1	0,00	128,04	1,18	0,00	0,00	0,00
1	1	5	1	0,0021056	1	0,00	128,04	1,18	0,00	0,00	0,00
1	1	6	1	0,0022966	1	0,00	140,37	1,03	0,00	0,00	0,00
1	1	7	1	0,0022966	1	0,00	140,37	1,03	0,00	0,00	0,00
1	1	8	1	0,0022966	1	0,00	140,37	1,03	0,00	0,00	0,00
1	1	9	1	0,0002236	1	0,00	47,42	0,50	0,00	0,00	0,00
1	1	10	1	0,0001522	1	0,00	45,37	0,50	0,00	0,00	0,00
1	1	5501	1	0,0237143	1	0,02	45,12	0,50	0,00	0,00	0,00
1	1	6003	3	0,0038889	1	0,01	28,50	0,50	0,00	0,00	0,00
1	1	6004	3	0,0030222	1	0,01	28,50	0,50	0,00	0,00	0,00
1	1	6005	3	0,0005817	1	0,00	28,50	0,50	0,00	0,00	0,00
1	1	6006	3	0,0279047	1	0,10	28,50	0,50	0,00	0,00	0,00
1	1	6008	3	0,0124742	1	0,04	28,50	0,50	0,00	0,00	0,00
1	1	6009	3	0,0005333	1	0,00	28,50	0,50	0,00	0,00	0,00
1	1	6013	3	0,0016116	1	0,01	28,50	0,50	0,00	0,00	0,00
1	1	6015	3	0,0018950	1	0,01	28,50	0,50	0,00	0,00	0,00
1	1	6018	3	0,0016611	1	0,01	28,50	0,50	0,00	0,00	0,00
1	1	6019	3	0,0016611	1	0,01	28,50	0,50	0,00	0,00	0,00
1	1	6501	3	0,0006000	1	0,00	114,00	0,50	0,00	0,00	0,00
1	1	6502	3	0,0345119	1	0,01	96,90	0,50	0,00	0,00	0,00
1	1	6503	3	0,0136436	1	0,00	96,90	0,50	0,00	0,00	0,00
1	1	6506	3	0,0154457	1	0,05	28,50	0,50	0,00	0,00	0,00
Итого:				0,3927213		0,33			0,00		

Вещество: 2754

Алканы C12-19 (в пересчете на C)

№ пл.	№ цех.	№ ист.	Тип	Выброс (г/с)	F	Лето			Зима		
						См/ПДК	Xm	Um	См/ПДК	Xm	Um
1	1	13	1	0,0039140	1	0,04	19,95	0,50	0,00	0,00	0,00
1	1	6017	3	0,0097850	1	0,35	11,40	0,50	0,00	0,00	0,00
1	1	6022	3	0,0003091	1	0,01	11,40	0,50	0,00	0,00	0,00
Итого:				0,0140081		0,40			0,00		

Вещество: 2902

Взвешенные вещества

№ пл.	№ цех.	№ ист.	Тип	Выброс (г/с)	F	Лето			Зима		
						См/ПДК	Xm	Um	См/ПДК	Xm	Um
1	1	4	1	0,0077404	3	0,01	64,02	1,18	0,00	0,00	0,00
1	1	5	1	0,0077404	3	0,01	64,02	1,18	0,00	0,00	0,00
1	1	6	1	0,0041860	3	0,00	70,19	1,03	0,00	0,00	0,00
1	1	7	1	0,0041860	1	0,00	140,37	1,03	0,00	0,00	0,00
1	1	8	1	0,0041860	3	0,00	70,19	1,03	0,00	0,00	0,00
Итого:				0,0280388		0,03			0,00		

Вещество: 2908

Пыль неорганическая: 70-20% SiO2

№ пл.	№ цех.	№ ист.	Тип	Выброс (г/с)	F	Лето			Зима		
						См/ПДК	Xm	Um	См/ПДК	Xm	Um
1	1	9	1	0,0000425	1	0,00	47,42	0,50	0,00	0,00	0,00
1	1	6011	3	0,0153600	3	5,49	5,70	0,50	0,00	0,00	0,00
1	1	6012	3	0,0618341	1	7,36	11,40	0,50	0,00	0,00	0,00
1	1	6503	3	1,1368000	1	0,92	96,90	0,50	0,00	0,00	0,00
1	1	6504	3	0,0002856	1	0,00	114,00	0,50	0,00	0,00	0,00
1	1	6506	3	0,0016128	1	0,02	28,50	0,50	0,00	0,00	0,00
Итого:				1,2159350		13,79			0,00		

Вещество: 2922

Пыль полипропилен

№ пл.	№ цех.	№ ист.	Тип	Выброс (г/с)	F	Лето			Зима		
						См/ПДК	Xm	Um	См/ПДК	Xm	Um
1	1	6505	3	0,0000222	1	0,00	114,00	0,50	0,00	0,00	0,00
Итого:				0,0000222		0,00			0,00		

Вещество: 2930

Пыль абразивная

№ пл.	№ цех.	№ ист.	Тип	Выброс (г/с)	F	Лето			Зима		
						См/ПДК	Xm	Um	См/ПДК	Xm	Um
1	1	9	1	0,0002880	1	0,01	47,42	0,50	0,00	0,00	0,00
Итого:				0,0002880		0,01			0,00		

Вещество: 2950

Пыль сульфонов НП-1, НП-3

№ пл.	№ цех.	№ ист.	Тип	Выброс (г/с)	F	Лето			Зима		
						См/ПДК	Xm	Um	См/ПДК	Xm	Um
1	1	3	1	0,0000467	1	0,01	22,80	0,50	0,00	0,00	0,00
Итого:				0,0000467		0,01			0,00		

Выбросы источников по группам суммации

Типы источников:

- 1 - Точечный;
- 2 - Линейный;
- 3 - Неорганизованный;
- 4 - Совокупность точечных источников;
- 5 - С зависимостью массы выброса от скорости ветра;
- 6 - Точечный, с зонтом или выбросом горизонтально;
- 7 - Совокупность точечных (зонт или выброс вбок);
- 8 - Автомагистраль (неорганизованный линейный);
- 9 - Точечный, с выбросом в бок;
- 10 - Свеча;
- 11- Неорганизованный (полигон);
- 12 - Передвижной.

Группа суммации: 6003

Аммиак, сероводород

№ пл.	№ цех.	№ ист.	Тип	Код в-ва	Выброс (г/с)	F	Лето			Зима		
							См/ПДК	Xm	Um	См/ПДК	Xm	Um
1	1	3	1	0303	0,0000731	1	0,00	22,80	0,50	0,00	0,00	0,00
1	1	4	1	0303	0,0000481	1	0,00	128,04	1,18	0,00	0,00	0,00
1	1	5	1	0303	0,0000481	1	0,00	128,04	1,18	0,00	0,00	0,00
1	1	6	1	0303	0,0007696	1	0,00	140,37	1,03	0,00	0,00	0,00
1	1	7	1	0303	0,0007696	1	0,00	140,37	1,03	0,00	0,00	0,00
1	1	8	1	0303	0,0007696	1	0,00	140,37	1,03	0,00	0,00	0,00
1	1	11	1	0303	0,0003116	1	0,01	22,80	0,50	0,00	0,00	0,00
1	1	6010	3	0303	0,0004860	1	0,09	11,40	0,50	0,00	0,00	0,00
1	1	6014	3	0303	0,6496391	1	0,54	114,00	0,50	0,00	0,00	0,00
1	1	6020	3	0303	0,0000263	1	0,00	11,40	0,50	0,00	0,00	0,00
1	1	6021	3	0303	0,0000263	1	0,00	11,40	0,50	0,00	0,00	0,00
1	1	3	1	0333	0,0001433	1	0,13	22,80	0,50	0,00	0,00	0,00
1	1	4	1	0333	0,0000024	1	0,00	128,04	1,18	0,00	0,00	0,00
1	1	5	1	0333	0,0000024	1	0,00	128,04	1,18	0,00	0,00	0,00
1	1	6	1	0333	0,0000375	1	0,00	140,37	1,03	0,00	0,00	0,00
1	1	7	1	0333	0,0000375	1	0,00	140,37	1,03	0,00	0,00	0,00
1	1	8	1	0333	0,0000375	1	0,00	140,37	1,03	0,00	0,00	0,00
1	1	11	1	0333	0,0007970	1	0,71	22,80	0,50	0,00	0,00	0,00
1	1	12	1	0333	0,0001835	1	0,16	22,80	0,50	0,00	0,00	0,00
1	1	13	1	0333	0,0000110	1	0,01	19,95	0,50	0,00	0,00	0,00
1	1	6002	3	0333	0,0000956	1	0,43	11,40	0,50	0,00	0,00	0,00
1	1	6010	3	0333	0,0000237	1	0,11	11,40	0,50	0,00	0,00	0,00
1	1	6014	3	0333	0,0316897	1	0,66	114,00	0,50	0,00	0,00	0,00
1	1	6017	3	0333	0,0000275	1	0,12	11,40	0,50	0,00	0,00	0,00
1	1	6020	3	0333	0,0000031	1	0,01	11,40	0,50	0,00	0,00	0,00
1	1	6021	3	0333	0,0000031	1	0,01	11,40	0,50	0,00	0,00	0,00
1	1	6022	3	0333	0,0000009	1	0,00	11,40	0,50	0,00	0,00	0,00
Итого:					0,6860630		3,01			0,00		

Группа суммации: 6004

Аммиак, сероводород, формальдегид

№ пл.	№ цех.	№ ист.	Тип	Код в-ва	Выброс (г/с)	F	Лето			Зима		
							См/ПДК	Xm	Um	См/ПДК	Xm	Um
1	1	3	1	0303	0,0000731	1	0,00	22,80	0,50	0,00	0,00	0,00
1	1	4	1	0303	0,0000481	1	0,00	128,04	1,18	0,00	0,00	0,00
1	1	5	1	0303	0,0000481	1	0,00	128,04	1,18	0,00	0,00	0,00
1	1	6	1	0303	0,0007696	1	0,00	140,37	1,03	0,00	0,00	0,00
1	1	7	1	0303	0,0007696	1	0,00	140,37	1,03	0,00	0,00	0,00

1	1	8	1	0303	0,0007696	1	0,00	140,37	1,03	0,00	0,00	0,00
1	1	11	1	0303	0,0003116	1	0,01	22,80	0,50	0,00	0,00	0,00
1	1	6010	3	0303	0,0004860	1	0,09	11,40	0,50	0,00	0,00	0,00
1	1	6014	3	0303	0,6496391	1	0,54	114,00	0,50	0,00	0,00	0,00
1	1	6020	3	0303	0,0000263	1	0,00	11,40	0,50	0,00	0,00	0,00
1	1	6021	3	0303	0,0000263	1	0,00	11,40	0,50	0,00	0,00	0,00
1	1	3	1	0333	0,0001433	1	0,13	22,80	0,50	0,00	0,00	0,00
1	1	4	1	0333	0,0000024	1	0,00	128,04	1,18	0,00	0,00	0,00
1	1	5	1	0333	0,0000024	1	0,00	128,04	1,18	0,00	0,00	0,00
1	1	6	1	0333	0,0000375	1	0,00	140,37	1,03	0,00	0,00	0,00
1	1	7	1	0333	0,0000375	1	0,00	140,37	1,03	0,00	0,00	0,00
1	1	8	1	0333	0,0000375	1	0,00	140,37	1,03	0,00	0,00	0,00
1	1	11	1	0333	0,0007970	1	0,71	22,80	0,50	0,00	0,00	0,00
1	1	12	1	0333	0,0001835	1	0,16	22,80	0,50	0,00	0,00	0,00
1	1	13	1	0333	0,0000110	1	0,01	19,95	0,50	0,00	0,00	0,00
1	1	6002	3	0333	0,0000956	1	0,43	11,40	0,50	0,00	0,00	0,00
1	1	6010	3	0333	0,0000237	1	0,11	11,40	0,50	0,00	0,00	0,00
1	1	6014	3	0333	0,0316897	1	0,66	114,00	0,50	0,00	0,00	0,00
1	1	6017	3	0333	0,0000275	1	0,12	11,40	0,50	0,00	0,00	0,00
1	1	6020	3	0333	0,0000031	1	0,01	11,40	0,50	0,00	0,00	0,00
1	1	6021	3	0333	0,0000031	1	0,01	11,40	0,50	0,00	0,00	0,00
1	1	6022	3	0333	0,0000009	1	0,00	11,40	0,50	0,00	0,00	0,00
1	1	2	1	1325	0,0099206	1	0,05	167,61	18,02	0,00	0,00	0,00
1	1	3	1	1325	0,0000105	1	0,00	22,80	0,50	0,00	0,00	0,00
1	1	4	1	1325	0,0000087	1	0,00	128,04	1,18	0,00	0,00	0,00
1	1	5	1	1325	0,0000087	1	0,00	128,04	1,18	0,00	0,00	0,00
1	1	6	1	1325	0,0001386	1	0,00	140,37	1,03	0,00	0,00	0,00
1	1	7	1	1325	0,0001386	1	0,00	140,37	1,03	0,00	0,00	0,00
1	1	8	1	1325	0,0001386	1	0,00	140,37	1,03	0,00	0,00	0,00
1	1	11	1	1325	0,0000603	1	0,01	22,80	0,50	0,00	0,00	0,00
1	1	5501	1	1325	0,0009881	1	0,02	45,12	0,50	0,00	0,00	0,00
1	1	6010	3	1325	0,0000875	1	0,06	11,40	0,50	0,00	0,00	0,00
1	1	6014	3	1325	0,1170082	1	0,39	114,00	0,50	0,00	0,00	0,00
Итого:					0,8145714		3,54			0,00		

Группа суммации: 6005

Аммиак, формальдегид

№ пл.	№ цех	№ ист.	Тип	Код в-ва	Выброс (г/с)	F	Лето			Зима		
							См/ПДК	Xm	Um	См/ПДК	Xm	Um
1	1	3	1	0303	0,0000731	1	0,00	22,80	0,50	0,00	0,00	0,00
1	1	4	1	0303	0,0000481	1	0,00	128,04	1,18	0,00	0,00	0,00
1	1	5	1	0303	0,0000481	1	0,00	128,04	1,18	0,00	0,00	0,00
1	1	6	1	0303	0,0007696	1	0,00	140,37	1,03	0,00	0,00	0,00
1	1	7	1	0303	0,0007696	1	0,00	140,37	1,03	0,00	0,00	0,00
1	1	8	1	0303	0,0007696	1	0,00	140,37	1,03	0,00	0,00	0,00
1	1	11	1	0303	0,0003116	1	0,01	22,80	0,50	0,00	0,00	0,00
1	1	6010	3	0303	0,0004860	1	0,09	11,40	0,50	0,00	0,00	0,00
1	1	6014	3	0303	0,6496391	1	0,54	114,00	0,50	0,00	0,00	0,00
1	1	6020	3	0303	0,0000263	1	0,00	11,40	0,50	0,00	0,00	0,00
1	1	6021	3	0303	0,0000263	1	0,00	11,40	0,50	0,00	0,00	0,00
1	1	2	1	1325	0,0099206	1	0,05	167,61	18,02	0,00	0,00	0,00
1	1	3	1	1325	0,0000105	1	0,00	22,80	0,50	0,00	0,00	0,00
1	1	4	1	1325	0,0000087	1	0,00	128,04	1,18	0,00	0,00	0,00
1	1	5	1	1325	0,0000087	1	0,00	128,04	1,18	0,00	0,00	0,00
1	1	6	1	1325	0,0001386	1	0,00	140,37	1,03	0,00	0,00	0,00
1	1	7	1	1325	0,0001386	1	0,00	140,37	1,03	0,00	0,00	0,00
1	1	8	1	1325	0,0001386	1	0,00	140,37	1,03	0,00	0,00	0,00
1	1	11	1	1325	0,0000603	1	0,01	22,80	0,50	0,00	0,00	0,00
1	1	5501	1	1325	0,0009881	1	0,02	45,12	0,50	0,00	0,00	0,00
1	1	6010	3	1325	0,0000875	1	0,06	11,40	0,50	0,00	0,00	0,00
1	1	6014	3	1325	0,1170082	1	0,39	114,00	0,50	0,00	0,00	0,00
Итого:					0,7814758		1,18			0,00		

Группа суммации: 6010

Азота диоксид, серы диоксид, углерода оксид, фенол

№	№	№	Тип	Код	Выброс	F	Лето	Зима
---	---	---	-----	-----	--------	---	------	------

пл.	цех	ист.		в-ва	(г/с)		См/ПДК	Xm	Um	См/ПДК	Xm	Um
1	1	2	1	0301	0,9333334	1	1,14	167,61	18,02	0,00	0,00	0,00
1	1	3	1	0301	0,0000120	1	0,00	22,80	0,50	0,00	0,00	0,00
1	1	4	1	0301	0,0064506	1	0,01	128,04	1,18	0,00	0,00	0,00
1	1	5	1	0301	0,0064506	1	0,01	128,04	1,18	0,00	0,00	0,00
1	1	6	1	0301	0,0062840	1	0,01	140,37	1,03	0,00	0,00	0,00
1	1	7	1	0301	0,0062840	1	0,01	140,37	1,03	0,00	0,00	0,00
1	1	8	1	0301	0,0062840	1	0,01	140,37	1,03	0,00	0,00	0,00
1	1	9	1	0301	0,0004660	1	0,00	47,42	0,50	0,00	0,00	0,00
1	1	10	1	0301	0,0001315	1	0,00	45,37	0,50	0,00	0,00	0,00
1	1	11	1	0301	0,0000385	1	0,00	22,80	0,50	0,00	0,00	0,00
1	1	5501	1	0301	0,0671378	1	0,33	45,12	0,50	0,00	0,00	0,00
1	1	6003	3	0301	0,0133333	1	0,28	28,50	0,50	0,00	0,00	0,00
1	1	6004	3	0301	0,0084267	1	0,18	28,50	0,50	0,00	0,00	0,00
1	1	6005	3	0301	0,0009022	1	0,02	28,50	0,50	0,00	0,00	0,00
1	1	6006	3	0301	0,0267698	1	0,56	28,50	0,50	0,00	0,00	0,00
1	1	6008	3	0301	0,0098485	1	0,21	28,50	0,50	0,00	0,00	0,00
1	1	6009	3	0301	0,0018133	1	0,04	28,50	0,50	0,00	0,00	0,00
1	1	6010	3	0301	0,0000810	1	0,01	11,40	0,50	0,00	0,00	0,00
1	1	6013	3	0301	0,0038556	1	0,08	28,50	0,50	0,00	0,00	0,00
1	1	6014	3	0301	0,1082326	1	0,09	114,00	0,50	0,00	0,00	0,00
1	1	6015	3	0301	0,0051541	1	0,11	28,50	0,50	0,00	0,00	0,00
1	1	6018	3	0301	0,0052069	1	0,11	28,50	0,50	0,00	0,00	0,00
1	1	6019	3	0301	0,0052069	1	0,11	28,50	0,50	0,00	0,00	0,00
1	1	6020	3	0301	0,0000066	1	0,00	11,40	0,50	0,00	0,00	0,00
1	1	6021	3	0301	0,0000066	1	0,00	11,40	0,50	0,00	0,00	0,00
1	1	6501	3	0301	0,0017778	1	0,00	114,00	0,50	0,00	0,00	0,00
1	1	6502	3	0301	0,1349218	1	0,16	96,90	0,50	0,00	0,00	0,00
1	1	6503	3	0301	0,0532396	1	0,06	96,90	0,50	0,00	0,00	0,00
1	1	6504	3	0301	0,0010417	1	0,00	114,00	0,50	0,00	0,00	0,00
1	1	6506	3	0301	0,0156259	1	0,33	28,50	0,50	0,00	0,00	0,00
1	1	2	1	0330	0,4861111	1	0,24	167,61	18,02	0,00	0,00	0,00
1	1	4	1	0330	0,0013375	1	0,00	128,04	1,18	0,00	0,00	0,00
1	1	5	1	0330	0,0013375	1	0,00	128,04	1,18	0,00	0,00	0,00
1	1	6	1	0330	0,0014667	1	0,00	140,37	1,03	0,00	0,00	0,00
1	1	7	1	0330	0,0014667	1	0,00	140,37	1,03	0,00	0,00	0,00
1	1	8	1	0330	0,0014667	1	0,00	140,37	1,03	0,00	0,00	0,00
1	1	9	1	0330	0,0000412	1	0,00	47,42	0,50	0,00	0,00	0,00
1	1	10	1	0330	0,0000296	1	0,00	45,37	0,50	0,00	0,00	0,00
1	1	5501	1	0330	0,0299722	1	0,06	45,12	0,50	0,00	0,00	0,00
1	1	6003	3	0330	0,0027778	1	0,02	28,50	0,50	0,00	0,00	0,00
1	1	6004	3	0330	0,0021533	1	0,02	28,50	0,50	0,00	0,00	0,00
1	1	6005	3	0330	0,0004258	1	0,00	28,50	0,50	0,00	0,00	0,00
1	1	6006	3	0330	0,0056653	1	0,05	28,50	0,50	0,00	0,00	0,00
1	1	6008	3	0330	0,0019991	1	0,02	28,50	0,50	0,00	0,00	0,00
1	1	6009	3	0330	0,0003933	1	0,00	28,50	0,50	0,00	0,00	0,00
1	1	6010	3	0330	0,0000638	1	0,00	11,40	0,50	0,00	0,00	0,00
1	1	6013	3	0330	0,0008827	1	0,01	28,50	0,50	0,00	0,00	0,00
1	1	6014	3	0330	0,0853185	1	0,03	114,00	0,50	0,00	0,00	0,00
1	1	6015	3	0330	0,0012071	1	0,01	28,50	0,50	0,00	0,00	0,00
1	1	6018	3	0330	0,0011213	1	0,01	28,50	0,50	0,00	0,00	0,00
1	1	6019	3	0330	0,0011213	1	0,01	28,50	0,50	0,00	0,00	0,00
1	1	6020	3	0330	0,0000123	1	0,00	11,40	0,50	0,00	0,00	0,00
1	1	6021	3	0330	0,0000123	1	0,00	11,40	0,50	0,00	0,00	0,00
1	1	6501	3	0330	0,0003350	1	0,00	114,00	0,50	0,00	0,00	0,00
1	1	6502	3	0330	0,0152443	1	0,01	96,90	0,50	0,00	0,00	0,00
1	1	6503	3	0330	0,0059354	1	0,00	96,90	0,50	0,00	0,00	0,00
1	1	6506	3	0330	0,0028294	1	0,02	28,50	0,50	0,00	0,00	0,00
1	1	2	1	0337	0,9201389	1	0,05	167,61	18,02	0,00	0,00	0,00
1	1	4	1	0337	0,0103885	1	0,00	128,04	1,18	0,00	0,00	0,00
1	1	5	1	0337	0,0103885	1	0,00	128,04	1,18	0,00	0,00	0,00
1	1	6	1	0337	0,0122713	1	0,00	140,37	1,03	0,00	0,00	0,00
1	1	7	1	0337	0,0122713	1	0,00	140,37	1,03	0,00	0,00	0,00
1	1	8	1	0337	0,0122713	1	0,00	140,37	1,03	0,00	0,00	0,00
1	1	9	1	0337	0,0019319	1	0,00	47,42	0,50	0,00	0,00	0,00
1	1	10	1	0337	0,0003677	1	0,00	45,37	0,50	0,00	0,00	0,00
1	1	5501	1	0337	0,0853056	1	0,02	45,12	0,50	0,00	0,00	0,00

1	1	6003	3	0337	0,0272222	1	0,02	28,50	0,50	0,00	0,00	0,00
1	1	6004	3	0337	0,0211333	1	0,02	28,50	0,50	0,00	0,00	0,00
1	1	6005	3	0337	0,0289211	1	0,02	28,50	0,50	0,00	0,00	0,00
1	1	6006	3	0337	0,0783573	1	0,07	28,50	0,50	0,00	0,00	0,00
1	1	6008	3	0337	0,0765364	1	0,06	28,50	0,50	0,00	0,00	0,00
1	1	6009	3	0337	0,0039330	1	0,00	28,50	0,50	0,00	0,00	0,00
1	1	6010	3	0337	0,0002298	1	0,00	11,40	0,50	0,00	0,00	0,00
1	1	6013	3	0337	0,0079060	1	0,01	28,50	0,50	0,00	0,00	0,00
1	1	6014	3	0337	0,3071464	1	0,01	114,00	0,50	0,00	0,00	0,00
1	1	6015	3	0337	0,0093292	1	0,01	28,50	0,50	0,00	0,00	0,00
1	1	6018	3	0337	0,0336556	1	0,03	28,50	0,50	0,00	0,00	0,00
1	1	6019	3	0337	0,0336556	1	0,03	28,50	0,50	0,00	0,00	0,00
1	1	6020	3	0337	0,0003372	1	0,00	11,40	0,50	0,00	0,00	0,00
1	1	6021	3	0337	0,0003372	1	0,00	11,40	0,50	0,00	0,00	0,00
1	1	6501	3	0337	0,0037000	1	0,00	114,00	0,50	0,00	0,00	0,00
1	1	6502	3	0337	0,1210471	1	0,01	96,90	0,50	0,00	0,00	0,00
1	1	6503	3	0337	0,0477086	1	0,00	96,90	0,50	0,00	0,00	0,00
1	1	6505	3	0337	0,0002222	1	0,00	114,00	0,50	0,00	0,00	0,00
1	1	6506	3	0337	0,0919287	1	0,08	28,50	0,50	0,00	0,00	0,00
1	1	3	1	1071	0,0000076	1	0,01	22,80	0,50	0,00	0,00	0,00
1	1	11	1	1071	0,0000771	1	0,05	22,80	0,50	0,00	0,00	0,00
1	1	12	1	1071	0,0000953	1	0,07	22,80	0,50	0,00	0,00	0,00
1	1	6002	3	1071	0,0000497	1	0,18	11,40	0,50	0,00	0,00	0,00
Итого:					4,0379221		5,13			0,00		

Группа суммации: 6035

Сероводород, формальдегид

№ пл.	№ цех	№ ист.	Тип	Код в-ва	Выброс (г/с)	F	Лето			Зима		
							См/ПДК	Xm	Um	См/ПДК	Xm	Um
1	1	3	1	0333	0,0001433	1	0,13	22,80	0,50	0,00	0,00	0,00
1	1	4	1	0333	0,0000024	1	0,00	128,04	1,18	0,00	0,00	0,00
1	1	5	1	0333	0,0000024	1	0,00	128,04	1,18	0,00	0,00	0,00
1	1	6	1	0333	0,0000375	1	0,00	140,37	1,03	0,00	0,00	0,00
1	1	7	1	0333	0,0000375	1	0,00	140,37	1,03	0,00	0,00	0,00
1	1	8	1	0333	0,0000375	1	0,00	140,37	1,03	0,00	0,00	0,00
1	1	11	1	0333	0,0007970	1	0,71	22,80	0,50	0,00	0,00	0,00
1	1	12	1	0333	0,0001835	1	0,16	22,80	0,50	0,00	0,00	0,00
1	1	13	1	0333	0,0000110	1	0,01	19,95	0,50	0,00	0,00	0,00
1	1	6002	3	0333	0,0000956	1	0,43	11,40	0,50	0,00	0,00	0,00
1	1	6010	3	0333	0,0000237	1	0,11	11,40	0,50	0,00	0,00	0,00
1	1	6014	3	0333	0,0316897	1	0,66	114,00	0,50	0,00	0,00	0,00
1	1	6017	3	0333	0,0000275	1	0,12	11,40	0,50	0,00	0,00	0,00
1	1	6020	3	0333	0,0000031	1	0,01	11,40	0,50	0,00	0,00	0,00
1	1	6021	3	0333	0,0000031	1	0,01	11,40	0,50	0,00	0,00	0,00
1	1	6022	3	0333	0,0000009	1	0,00	11,40	0,50	0,00	0,00	0,00
1	1	2	1	1325	0,0099206	1	0,05	167,61	18,02	0,00	0,00	0,00
1	1	3	1	1325	0,0000105	1	0,00	22,80	0,50	0,00	0,00	0,00
1	1	4	1	1325	0,0000087	1	0,00	128,04	1,18	0,00	0,00	0,00
1	1	5	1	1325	0,0000087	1	0,00	128,04	1,18	0,00	0,00	0,00
1	1	6	1	1325	0,0001386	1	0,00	140,37	1,03	0,00	0,00	0,00
1	1	7	1	1325	0,0001386	1	0,00	140,37	1,03	0,00	0,00	0,00
1	1	8	1	1325	0,0001386	1	0,00	140,37	1,03	0,00	0,00	0,00
1	1	11	1	1325	0,0000603	1	0,01	22,80	0,50	0,00	0,00	0,00
1	1	5501	1	1325	0,0009881	1	0,02	45,12	0,50	0,00	0,00	0,00
1	1	6010	3	1325	0,0000875	1	0,06	11,40	0,50	0,00	0,00	0,00
1	1	6014	3	1325	0,1170082	1	0,39	114,00	0,50	0,00	0,00	0,00
Итого:					0,1616040		2,89			0,00		

Группа суммации: 6038

Серы диоксид и фенол

№ пл.	№ цех	№ ист.	Тип	Код в-ва	Выброс (г/с)	F	Лето			Зима		
							См/ПДК	Xm	Um	См/ПДК	Xm	Um
1	1	2	1	0330	0,4861111	1	0,24	167,61	18,02	0,00	0,00	0,00
1	1	4	1	0330	0,0013375	1	0,00	128,04	1,18	0,00	0,00	0,00
1	1	5	1	0330	0,0013375	1	0,00	128,04	1,18	0,00	0,00	0,00
1	1	6	1	0330	0,0014667	1	0,00	140,37	1,03	0,00	0,00	0,00

1	1	7	1	0330	0,0014667	1	0,00	140,37	1,03	0,00	0,00	0,00
1	1	8	1	0330	0,0014667	1	0,00	140,37	1,03	0,00	0,00	0,00
1	1	9	1	0330	0,0000412	1	0,00	47,42	0,50	0,00	0,00	0,00
1	1	10	1	0330	0,0000296	1	0,00	45,37	0,50	0,00	0,00	0,00
1	1	5501	1	0330	0,0299722	1	0,06	45,12	0,50	0,00	0,00	0,00
1	1	6003	3	0330	0,0027778	1	0,02	28,50	0,50	0,00	0,00	0,00
1	1	6004	3	0330	0,0021533	1	0,02	28,50	0,50	0,00	0,00	0,00
1	1	6005	3	0330	0,0004258	1	0,00	28,50	0,50	0,00	0,00	0,00
1	1	6006	3	0330	0,0056653	1	0,05	28,50	0,50	0,00	0,00	0,00
1	1	6008	3	0330	0,0019991	1	0,02	28,50	0,50	0,00	0,00	0,00
1	1	6009	3	0330	0,0003933	1	0,00	28,50	0,50	0,00	0,00	0,00
1	1	6010	3	0330	0,0000638	1	0,00	11,40	0,50	0,00	0,00	0,00
1	1	6013	3	0330	0,0008827	1	0,01	28,50	0,50	0,00	0,00	0,00
1	1	6014	3	0330	0,0853185	1	0,03	114,00	0,50	0,00	0,00	0,00
1	1	6015	3	0330	0,0012071	1	0,01	28,50	0,50	0,00	0,00	0,00
1	1	6018	3	0330	0,0011213	1	0,01	28,50	0,50	0,00	0,00	0,00
1	1	6019	3	0330	0,0011213	1	0,01	28,50	0,50	0,00	0,00	0,00
1	1	6020	3	0330	0,0000123	1	0,00	11,40	0,50	0,00	0,00	0,00
1	1	6021	3	0330	0,0000123	1	0,00	11,40	0,50	0,00	0,00	0,00
1	1	6501	3	0330	0,0003350	1	0,00	114,00	0,50	0,00	0,00	0,00
1	1	6502	3	0330	0,0152443	1	0,01	96,90	0,50	0,00	0,00	0,00
1	1	6503	3	0330	0,0059354	1	0,00	96,90	0,50	0,00	0,00	0,00
1	1	6506	3	0330	0,0028294	1	0,02	28,50	0,50	0,00	0,00	0,00
1	1	3	1	1071	0,0000076	1	0,01	22,80	0,50	0,00	0,00	0,00
1	1	11	1	1071	0,0000771	1	0,05	22,80	0,50	0,00	0,00	0,00
1	1	12	1	1071	0,0000953	1	0,07	22,80	0,50	0,00	0,00	0,00
1	1	6002	3	1071	0,0000497	1	0,18	11,40	0,50	0,00	0,00	0,00
Итого:					0,6509569		0,82			0,00		

Группа суммации: 6043

Серы диоксид и сероводород

№ пл.	№ цех	№ ист.	Тип	Код в-ва	Выброс (г/с)	F	Лето			Зима		
							См/ПДК	Xm	Um	См/ПДК	Xm	Um
1	1	2	1	0330	0,4861111	1	0,24	167,61	18,02	0,00	0,00	0,00
1	1	4	1	0330	0,0013375	1	0,00	128,04	1,18	0,00	0,00	0,00
1	1	5	1	0330	0,0013375	1	0,00	128,04	1,18	0,00	0,00	0,00
1	1	6	1	0330	0,0014667	1	0,00	140,37	1,03	0,00	0,00	0,00
1	1	7	1	0330	0,0014667	1	0,00	140,37	1,03	0,00	0,00	0,00
1	1	8	1	0330	0,0014667	1	0,00	140,37	1,03	0,00	0,00	0,00
1	1	9	1	0330	0,0000412	1	0,00	47,42	0,50	0,00	0,00	0,00
1	1	10	1	0330	0,0000296	1	0,00	45,37	0,50	0,00	0,00	0,00
1	1	5501	1	0330	0,0299722	1	0,06	45,12	0,50	0,00	0,00	0,00
1	1	6003	3	0330	0,0027778	1	0,02	28,50	0,50	0,00	0,00	0,00
1	1	6004	3	0330	0,0021533	1	0,02	28,50	0,50	0,00	0,00	0,00
1	1	6005	3	0330	0,0004258	1	0,00	28,50	0,50	0,00	0,00	0,00
1	1	6006	3	0330	0,0056653	1	0,05	28,50	0,50	0,00	0,00	0,00
1	1	6008	3	0330	0,0019991	1	0,02	28,50	0,50	0,00	0,00	0,00
1	1	6009	3	0330	0,0003933	1	0,00	28,50	0,50	0,00	0,00	0,00
1	1	6010	3	0330	0,0000638	1	0,00	11,40	0,50	0,00	0,00	0,00
1	1	6013	3	0330	0,0008827	1	0,01	28,50	0,50	0,00	0,00	0,00
1	1	6014	3	0330	0,0853185	1	0,03	114,00	0,50	0,00	0,00	0,00
1	1	6015	3	0330	0,0012071	1	0,01	28,50	0,50	0,00	0,00	0,00
1	1	6018	3	0330	0,0011213	1	0,01	28,50	0,50	0,00	0,00	0,00
1	1	6019	3	0330	0,0011213	1	0,01	28,50	0,50	0,00	0,00	0,00
1	1	6020	3	0330	0,0000123	1	0,00	11,40	0,50	0,00	0,00	0,00
1	1	6021	3	0330	0,0000123	1	0,00	11,40	0,50	0,00	0,00	0,00
1	1	6501	3	0330	0,0003350	1	0,00	114,00	0,50	0,00	0,00	0,00
1	1	6502	3	0330	0,0152443	1	0,01	96,90	0,50	0,00	0,00	0,00
1	1	6503	3	0330	0,0059354	1	0,00	96,90	0,50	0,00	0,00	0,00
1	1	6506	3	0330	0,0028294	1	0,02	28,50	0,50	0,00	0,00	0,00
1	1	3	1	0333	0,0001433	1	0,13	22,80	0,50	0,00	0,00	0,00
1	1	4	1	0333	0,0000024	1	0,00	128,04	1,18	0,00	0,00	0,00
1	1	5	1	0333	0,0000024	1	0,00	128,04	1,18	0,00	0,00	0,00
1	1	6	1	0333	0,0000375	1	0,00	140,37	1,03	0,00	0,00	0,00
1	1	7	1	0333	0,0000375	1	0,00	140,37	1,03	0,00	0,00	0,00
1	1	8	1	0333	0,0000375	1	0,00	140,37	1,03	0,00	0,00	0,00
1	1	11	1	0333	0,0007970	1	0,71	22,80	0,50	0,00	0,00	0,00
1	1	12	1	0333	0,0001835	1	0,16	22,80	0,50	0,00	0,00	0,00

1	1	13	1	0333	0,0000110	1	0,01	19,95	0,50	0,00	0,00	0,00
1	1	6002	3	0333	0,0000956	1	0,43	11,40	0,50	0,00	0,00	0,00
1	1	6010	3	0333	0,0000237	1	0,11	11,40	0,50	0,00	0,00	0,00
1	1	6014	3	0333	0,0316897	1	0,66	114,00	0,50	0,00	0,00	0,00
1	1	6017	3	0333	0,0000275	1	0,12	11,40	0,50	0,00	0,00	0,00
1	1	6020	3	0333	0,0000031	1	0,01	11,40	0,50	0,00	0,00	0,00
1	1	6021	3	0333	0,0000031	1	0,01	11,40	0,50	0,00	0,00	0,00
1	1	6022	3	0333	0,0000009	1	0,00	11,40	0,50	0,00	0,00	0,00
Итого:					0,6838228		2,87			0,00		

Группа суммации: 6053

Фтористый водород и плохорастворимые соли фтора

№ пл.	№ цех	№ ист.	Тип	Код в-ва	Выброс (г/с)	F	Лето			Зима		
							См/ПДК	Xm	Um	См/ПДК	Xm	Um
1	1	9	1	0342	0,0000988	1	0,01	47,42	0,50	0,00	0,00	0,00
1	1	6504	3	0342	0,0000005	1	0,00	114,00	0,50	0,00	0,00	0,00
1	1	9	1	0344	0,0000425	1	0,00	47,42	0,50	0,00	0,00	0,00
Итого:					0,0001418		0,01			0,00		

Группа суммации: 6204

Азота диоксид, серы диоксид

№ пл.	№ цех	№ ист.	Тип	Код в-ва	Выброс (г/с)	F	Лето			Зима		
							См/ПДК	Xm	Um	См/ПДК	Xm	Um
1	1	2	1	0301	0,9333334	1	1,14	167,61	18,02	0,00	0,00	0,00
1	1	3	1	0301	0,0000120	1	0,00	22,80	0,50	0,00	0,00	0,00
1	1	4	1	0301	0,0064506	1	0,01	128,04	1,18	0,00	0,00	0,00
1	1	5	1	0301	0,0064506	1	0,01	128,04	1,18	0,00	0,00	0,00
1	1	6	1	0301	0,0062840	1	0,01	140,37	1,03	0,00	0,00	0,00
1	1	7	1	0301	0,0062840	1	0,01	140,37	1,03	0,00	0,00	0,00
1	1	8	1	0301	0,0062840	1	0,01	140,37	1,03	0,00	0,00	0,00
1	1	9	1	0301	0,0004660	1	0,00	47,42	0,50	0,00	0,00	0,00
1	1	10	1	0301	0,0001315	1	0,00	45,37	0,50	0,00	0,00	0,00
1	1	11	1	0301	0,0000385	1	0,00	22,80	0,50	0,00	0,00	0,00
1	1	5501	1	0301	0,0671378	1	0,33	45,12	0,50	0,00	0,00	0,00
1	1	6003	3	0301	0,0133333	1	0,28	28,50	0,50	0,00	0,00	0,00
1	1	6004	3	0301	0,0084267	1	0,18	28,50	0,50	0,00	0,00	0,00
1	1	6005	3	0301	0,0009022	1	0,02	28,50	0,50	0,00	0,00	0,00
1	1	6006	3	0301	0,0267698	1	0,56	28,50	0,50	0,00	0,00	0,00
1	1	6008	3	0301	0,0098485	1	0,21	28,50	0,50	0,00	0,00	0,00
1	1	6009	3	0301	0,0018133	1	0,04	28,50	0,50	0,00	0,00	0,00
1	1	6010	3	0301	0,0000810	1	0,01	11,40	0,50	0,00	0,00	0,00
1	1	6013	3	0301	0,0038556	1	0,08	28,50	0,50	0,00	0,00	0,00
1	1	6014	3	0301	0,1082326	1	0,09	114,00	0,50	0,00	0,00	0,00
1	1	6015	3	0301	0,0051541	1	0,11	28,50	0,50	0,00	0,00	0,00
1	1	6018	3	0301	0,0052069	1	0,11	28,50	0,50	0,00	0,00	0,00
1	1	6019	3	0301	0,0052069	1	0,11	28,50	0,50	0,00	0,00	0,00
1	1	6020	3	0301	0,0000066	1	0,00	11,40	0,50	0,00	0,00	0,00
1	1	6021	3	0301	0,0000066	1	0,00	11,40	0,50	0,00	0,00	0,00
1	1	6501	3	0301	0,0017778	1	0,00	114,00	0,50	0,00	0,00	0,00
1	1	6502	3	0301	0,1349218	1	0,16	96,90	0,50	0,00	0,00	0,00
1	1	6503	3	0301	0,0532396	1	0,06	96,90	0,50	0,00	0,00	0,00
1	1	6504	3	0301	0,0010417	1	0,00	114,00	0,50	0,00	0,00	0,00
1	1	6506	3	0301	0,0156259	1	0,33	28,50	0,50	0,00	0,00	0,00
1	1	2	1	0330	0,4861111	1	0,24	167,61	18,02	0,00	0,00	0,00
1	1	4	1	0330	0,0013375	1	0,00	128,04	1,18	0,00	0,00	0,00
1	1	5	1	0330	0,0013375	1	0,00	128,04	1,18	0,00	0,00	0,00
1	1	6	1	0330	0,0014667	1	0,00	140,37	1,03	0,00	0,00	0,00
1	1	7	1	0330	0,0014667	1	0,00	140,37	1,03	0,00	0,00	0,00
1	1	8	1	0330	0,0014667	1	0,00	140,37	1,03	0,00	0,00	0,00
1	1	9	1	0330	0,0000412	1	0,00	47,42	0,50	0,00	0,00	0,00
1	1	10	1	0330	0,0000296	1	0,00	45,37	0,50	0,00	0,00	0,00
1	1	5501	1	0330	0,0299722	1	0,06	45,12	0,50	0,00	0,00	0,00
1	1	6003	3	0330	0,0027778	1	0,02	28,50	0,50	0,00	0,00	0,00
1	1	6004	3	0330	0,0021533	1	0,02	28,50	0,50	0,00	0,00	0,00
1	1	6005	3	0330	0,0004258	1	0,00	28,50	0,50	0,00	0,00	0,00
1	1	6006	3	0330	0,0056653	1	0,05	28,50	0,50	0,00	0,00	0,00

1	1	6008	3	0330	0,0019991	1	0,02	28,50	0,50	0,00	0,00	0,00
1	1	6009	3	0330	0,0003933	1	0,00	28,50	0,50	0,00	0,00	0,00
1	1	6010	3	0330	0,0000638	1	0,00	11,40	0,50	0,00	0,00	0,00
1	1	6013	3	0330	0,0008827	1	0,01	28,50	0,50	0,00	0,00	0,00
1	1	6014	3	0330	0,0853185	1	0,03	114,00	0,50	0,00	0,00	0,00
1	1	6015	3	0330	0,0012071	1	0,01	28,50	0,50	0,00	0,00	0,00
1	1	6018	3	0330	0,0011213	1	0,01	28,50	0,50	0,00	0,00	0,00
1	1	6019	3	0330	0,0011213	1	0,01	28,50	0,50	0,00	0,00	0,00
1	1	6020	3	0330	0,0000123	1	0,00	11,40	0,50	0,00	0,00	0,00
1	1	6021	3	0330	0,0000123	1	0,00	11,40	0,50	0,00	0,00	0,00
1	1	6501	3	0330	0,0003350	1	0,00	114,00	0,50	0,00	0,00	0,00
1	1	6502	3	0330	0,0152443	1	0,01	96,90	0,50	0,00	0,00	0,00
1	1	6503	3	0330	0,0059354	1	0,00	96,90	0,50	0,00	0,00	0,00
1	1	6506	3	0330	0,0028294	1	0,02	28,50	0,50	0,00	0,00	0,00
Итого:					2,0790505		2,74			0,00		

Суммарное значение Ст/ПДК для группы рассчитано с учетом коэффициента неполной суммы 1,60

Группа суммации: 6205

Серый диоксид и фтористый водород

№ пл.	№ цех	№ ист.	Тип	Код в-ва	Выброс (г/с)	F	Лето			Зима		
							Ст/ПДК	Xm	Um	Ст/ПДК	Xm	Um
1	1	2	1	0330	0,4861111	1	0,24	167,61	18,02	0,00	0,00	0,00
1	1	4	1	0330	0,0013375	1	0,00	128,04	1,18	0,00	0,00	0,00
1	1	5	1	0330	0,0013375	1	0,00	128,04	1,18	0,00	0,00	0,00
1	1	6	1	0330	0,0014667	1	0,00	140,37	1,03	0,00	0,00	0,00
1	1	7	1	0330	0,0014667	1	0,00	140,37	1,03	0,00	0,00	0,00
1	1	8	1	0330	0,0014667	1	0,00	140,37	1,03	0,00	0,00	0,00
1	1	9	1	0330	0,0000412	1	0,00	47,42	0,50	0,00	0,00	0,00
1	1	10	1	0330	0,0000296	1	0,00	45,37	0,50	0,00	0,00	0,00
1	1	5501	1	0330	0,0299722	1	0,06	45,12	0,50	0,00	0,00	0,00
1	1	6003	3	0330	0,0027778	1	0,02	28,50	0,50	0,00	0,00	0,00
1	1	6004	3	0330	0,0021533	1	0,02	28,50	0,50	0,00	0,00	0,00
1	1	6005	3	0330	0,0004258	1	0,00	28,50	0,50	0,00	0,00	0,00
1	1	6006	3	0330	0,0056653	1	0,05	28,50	0,50	0,00	0,00	0,00
1	1	6008	3	0330	0,0019991	1	0,02	28,50	0,50	0,00	0,00	0,00
1	1	6009	3	0330	0,0003933	1	0,00	28,50	0,50	0,00	0,00	0,00
1	1	6010	3	0330	0,0000638	1	0,00	11,40	0,50	0,00	0,00	0,00
1	1	6013	3	0330	0,0008827	1	0,01	28,50	0,50	0,00	0,00	0,00
1	1	6014	3	0330	0,0853185	1	0,03	114,00	0,50	0,00	0,00	0,00
1	1	6015	3	0330	0,0012071	1	0,01	28,50	0,50	0,00	0,00	0,00
1	1	6018	3	0330	0,0011213	1	0,01	28,50	0,50	0,00	0,00	0,00
1	1	6019	3	0330	0,0011213	1	0,01	28,50	0,50	0,00	0,00	0,00
1	1	6020	3	0330	0,0000123	1	0,00	11,40	0,50	0,00	0,00	0,00
1	1	6021	3	0330	0,0000123	1	0,00	11,40	0,50	0,00	0,00	0,00
1	1	6501	3	0330	0,0003350	1	0,00	114,00	0,50	0,00	0,00	0,00
1	1	6502	3	0330	0,0152443	1	0,01	96,90	0,50	0,00	0,00	0,00
1	1	6503	3	0330	0,0059354	1	0,00	96,90	0,50	0,00	0,00	0,00
1	1	6506	3	0330	0,0028294	1	0,02	28,50	0,50	0,00	0,00	0,00
1	1	9	1	0342	0,0000988	1	0,01	47,42	0,50	0,00	0,00	0,00
1	1	6504	3	0342	0,0000005	1	0,00	114,00	0,50	0,00	0,00	0,00
Итого:					0,6508265		0,29			0,00		

Суммарное значение Ст/ПДК для группы рассчитано с учетом коэффициента неполной суммы 1,80

Расчет проводился по веществам (группам суммации)

Код	Наименование вещества	Предельно допустимая концентрация						Фоновая концентр.	
		Расчет максимальных концентраций		Расчет среднегодовых концентраций		Расчет среднесуточных концентраций			
		Тип	Значение	Тип	Значение	Тип	Значение	Учет	Интерп.
0123	диЖелезо триоксид (железа оксид) (в пересчете на железо)	-	-	ПДК с/с	0,040	ПДК с/с	0,040	Нет	Нет
0143	Марганец и его соединения (в пересчете на марганец (IV) оксид)	ПДК м/р	0,010	ПДК с/г	5,000E-05	ПДК с/с	0,001	Нет	Нет
0150	Натрий гидроксид (Натр едкий)	ОБУВ	0,010	-	-	ПДК с/с	-	Нет	Нет

0155	диНатрий карбонат	ПДК м/р	0,150	ПДК с/с	0,050	ПДК с/с	0,050	Нет	Нет
0172	Алюминий, растворимые соли	ОБУВ	0,010	-	-	ПДК с/с	-	Нет	Нет
0301	Азота диоксид (Двуокись азота; пероксид азота)	ПДК м/р	0,200	ПДК с/г	0,040	ПДК с/с	0,100	Да	Нет
0303	Аммиак (Азота гидрид)	ПДК м/р	0,200	ПДК с/г	0,040	ПДК с/с	0,100	Нет	Нет
0304	Азот (II) оксид (Азот монооксид)	ПДК м/р	0,400	ПДК с/г	0,060	ПДК с/с	-	Нет	Нет
0328	Углерод (Пигмент черный)	ПДК м/р	0,150	ПДК с/г	0,025	ПДК с/с	0,050	Нет	Нет
0330	Сера диоксид	ПДК м/р	0,500	ПДК с/с	0,050	ПДК с/с	0,050	Да	Нет
0333	Дигидросульфид (Водород сернистый, дигидросульфид, гидросульфид)	ПДК м/р	0,008	ПДК с/г	0,002	ПДК с/с	-	Нет	Нет
0337	Углерода оксид (Углерод окись; углерод моноокись; угарный газ)	ПДК м/р	5,000	ПДК с/г	3,000	ПДК с/с	3,000	Нет	Нет
0342	Гидрофторид (Водород фторид; фтороводород)	ПДК м/р	0,020	ПДК с/г	0,005	ПДК с/с	0,014	Нет	Нет
0344	Фториды неорганические плохо растворимые	ПДК м/р	0,200	ПДК с/с	0,030	ПДК с/с	0,030	Нет	Нет
0349	Хлор	ПДК м/р	0,100	ПДК с/г	2,000E-04	ПДК с/с	0,030	Нет	Нет
0406	Полиэтен (Политен; полиэтилен пиролизат)	ОБУВ	0,100	-	-	ПДК с/с	-	Нет	Нет
0410	Метан	ОБУВ	50,000	-	-	ПДК с/с	-	Нет	Нет
0415	Смесь предельных углеводородов C ₁ H ₄ -C ₅ H ₁₂	ПДК м/р	200,000	ПДК с/с	50,000	ПДК с/с	50,000	Нет	Нет
0416	Смесь предельных углеводородов C ₆ H ₁₄ -C ₁₀ H ₂₂	ПДК м/р	50,000	ПДК с/с	5,000	ПДК с/с	5,000	Нет	Нет
0602	Бензол (Циклогексатриен; фенилгидрид)	ПДК м/р	0,300	ПДК с/г	0,005	ПДК с/с	0,060	Нет	Нет
0616	Диметилбензол (смесь о-, м-, п- изомеров) (Метилтолуол)	ПДК м/р	0,200	ПДК с/г	0,100	ПДК с/с	-	Нет	Нет
0621	Метилбензол (Фенилметан)	ПДК м/р	0,600	ПДК с/г	0,400	ПДК с/с	-	Нет	Нет
0627	Этилбензол (Фенилэтан)	ПДК м/р	0,020	ПДК с/г	0,040	ПДК с/с	-	Нет	Нет
0703	Бенз/а/пирен	-	-	ПДК с/г	1,000E-06	ПДК с/с	1,000E-06	Нет	Нет
1071	Гидроксибензол (фенол)	ПДК м/р	0,010	ПДК с/г	0,003	ПДК с/с	0,006	Нет	Нет
1314	Пропаналь (Пропиональдегид, метилацетальдегид)	ПДК м/р	0,010	-	-	ПДК с/с	-	Нет	Нет
1325	Формальдегид (Муравьиный альдегид, оксометан, метиленоксид)	ПДК м/р	0,050	ПДК с/г	0,003	ПДК с/с	0,010	Нет	Нет
1531	Гексановая кислота (Капроновая кислота)	ПДК м/р	0,010	ПДК с/с	0,005	ПДК с/с	0,005	Нет	Нет
1555	Этановая кислота (Метанкарбоновая кислота)	ПДК м/р	0,200	ПДК с/с	0,060	ПДК с/с	0,060	Нет	Нет
1580	Лимонная кислота	ПДК м/р	0,100	-	-	ПДК с/с	-	Нет	Нет
1716	Одорант СПМ	ПДК м/р	0,012	-	-	ПДК с/с	-	Нет	Нет
1728	Этантиол	ПДК м/р	5,000E-05	-	-	ПДК с/с	-	Нет	Нет
2704	Бензин (нефтяной, малосернистый) (в пересчете на углерод)	ПДК м/р	5,000	ПДК с/с	1,500	ПДК с/с	1,500	Нет	Нет
2732	Керосин (Керосин прямой перегонки; керосин дезодорированный)	ОБУВ	1,200	-	-	ПДК с/с	-	Нет	Нет
2754	Алканы C ₁₂ -19 (в пересчете на С)	ПДК м/р	1,000	-	-	ПДК с/с	-	Нет	Нет
2902	Взвешенные вещества	ПДК м/р	0,500	ПДК с/г	0,075	ПДК с/с	0,150	Нет	Нет
2908	Пыль неорганическая: 70-20% SiO ₂	ПДК м/р	0,300	ПДК с/с	0,100	ПДК с/с	0,100	Нет	Нет
2922	Пыль полипропилена	ОБУВ	0,100	-	-	ПДК с/с	-	Нет	Нет

2930	Пыль абразивная	ОБУВ	0,040	-	-	ПДК с/с	-	Нет	Нет
2950	Пыль сульфололов НП-1, НП-3	ОБУВ	0,030	-	-	ПДК с/с	-	Нет	Нет
6003	Группа суммации: Аммиак, сероводород	Группа суммации	-	Группа суммации	-	Группа суммации	-	Нет	Нет
6004	Группа суммации: Аммиак, сероводород, формальдегид	Группа суммации	-	Группа суммации	-	Группа суммации	-	Нет	Нет
6005	Группа суммации: Аммиак, формальдегид	Группа суммации	-	Группа суммации	-	Группа суммации	-	Нет	Нет
6010	Группа суммации: Азота диоксид, серы диоксид, углерода оксид, фенол	Группа суммации	-	Группа суммации	-	Группа суммации	-	Нет	Нет
6035	Группа суммации: Сероводород, формальдегид	Группа суммации	-	Группа суммации	-	Группа суммации	-	Нет	Нет
6038	Группа суммации: Серы диоксид и фенол	Группа суммации	-	Группа суммации	-	Группа суммации	-	Нет	Нет
6043	Группа суммации: Серы диоксид и сероводород	Группа суммации	-	Группа суммации	-	Группа суммации	-	Нет	Нет
6053	Группа суммации: Фтористый водород и плохорастворимые соли фтора	Группа суммации	-	Группа суммации	-	Группа суммации	-	Нет	Нет
6204	Группа неполной суммации с коэффициентом "1,6": Азота диоксид, серы диоксид	Группа суммации	-	Группа суммации	-	Группа суммации	-	Да	Нет
6205	Группа неполной суммации с коэффициентом "1,8": Серы диоксид и фтористый водород	Группа суммации	-	Группа суммации	-	Группа суммации	-	Нет	Нет

**Максимальные концентрации по веществам
(расчетные площадки)**

Вещество: 0143

Марганец и его соединения (в пересчете на марганец (IV) оксид)

Площадка: 2

Расчетная площадка

Поле максимальных концентраций

Коорд X(м)	Коорд Y(м)	Концентр. (д. ПДК)	Концентр. (мг/куб.м)	Напр. ветра	Скор. ветра	Фон		Фон до исключения	
						доли ПДК	мг/куб.м	доли ПДК	мг/куб.м
300,00	100,00	0,02	1,696E-04	82	0,50	-	-	-	-

Вещество: 0150

Натрий гидроксид (Нагр едкий)

Площадка: 2

Расчетная площадка

Поле максимальных концентраций

Коорд X(м)	Коорд Y(м)	Концентр. (д. ПДК)	Концентр. (мг/куб.м)	Напр. ветра	Скор. ветра	Фон		Фон до исключения	
						доли ПДК	мг/куб.м	доли ПДК	мг/куб.м
100,00	100,00	0,04	4,406E-04	330	0,73	-	-	-	-

Вещество: 0155

диНатрий карбонат

Площадка: 2

Расчетная площадка

Поле максимальных концентраций

Коорд X(м)	Коорд Y(м)	Концентр. (д. ПДК)	Концентр. (мг/куб.м)	Напр. ветра	Скор. ветра	Фон		Фон до исключения	
						доли ПДК	мг/куб.м	доли ПДК	мг/куб.м
100,00	100,00	4,89E-04	7,332E-05	330	0,73	-	-	-	-

Вещество: 0172
 Алюминий, растворимые соли
 Площадка: 2
 Расчетная площадка
 Поле максимальных концентраций

Коорд X(м)	Коорд Y(м)	Концентр. (д. ПДК)	Концентр. (мг/куб.м)	Напр. ветра	Скор. ветра	Фон		Фон до исключения	
						доли ПДК	мг/куб.м	доли ПДК	мг/куб.м
100,00	100,00	4,41E-03	4,406E-05	330	0,73	-	-	-	-

Вещество: 0301
 Азота диоксид (Двуокись азота; пероксид азота)
 Площадка: 2
 Расчетная площадка
 Поле максимальных концентраций

Коорд X(м)	Коорд Y(м)	Концентр. (д. ПДК)	Концентр. (мг/куб.м)	Напр. ветра	Скор. ветра	Фон		Фон до исключения	
						доли ПДК	мг/куб.м	доли ПДК	мг/куб.м
-100,00	100,00	1,04	0,208	72	10,00	0,27	0,055	0,27	0,055

Вещество: 0303
 Аммиак (Азота гидрид)
 Площадка: 2
 Расчетная площадка
 Поле максимальных концентраций

Коорд X(м)	Коорд Y(м)	Концентр. (д. ПДК)	Концентр. (мг/куб.м)	Напр. ветра	Скор. ветра	Фон		Фон до исключения	
						доли ПДК	мг/куб.м	доли ПДК	мг/куб.м
300,00	300,00	0,23	0,046	127	0,50	-	-	-	-

Вещество: 0304
 Азот (II) оксид (Азот монооксид)
 Площадка: 2
 Расчетная площадка
 Поле максимальных концентраций

Коорд X(м)	Коорд Y(м)	Концентр. (д. ПДК)	Концентр. (мг/куб.м)	Напр. ветра	Скор. ветра	Фон		Фон до исключения	
						доли ПДК	мг/куб.м	доли ПДК	мг/куб.м
-100,00	100,00	0,06	0,025	72	10,00	-	-	-	-

Вещество: 0328
 Углерод (Пигмент черный)
 Площадка: 2
 Расчетная площадка
 Поле максимальных концентраций

Коорд X(м)	Коорд Y(м)	Концентр. (д. ПДК)	Концентр. (мг/куб.м)	Напр. ветра	Скор. ветра	Фон		Фон до исключения	
						доли ПДК	мг/куб.м	доли ПДК	мг/куб.м
500,00	100,00	0,06	0,010	283	0,50	-	-	-	-

Вещество: 0330
 Сера диоксид
 Площадка: 2
 Расчетная площадка
 Поле максимальных концентраций

Коорд X(м)	Коорд Y(м)	Концентр. (д. ПДК)	Концентр. (мг/куб.м)	Напр. ветра	Скор. ветра	Фон		Фон до исключения	
						доли ПДК	мг/куб.м	доли ПДК	мг/куб.м
100,00	300,00	0,19	0,096	207	10,00	0,04	0,018	0,04	0,018

Вещество: 0333
 Дигидросульфид (Водород сернистый, дигидросульфид, гидросульфид)
 Площадка: 2
 Расчетная площадка
 Поле максимальных концентраций

Коорд X(м)	Коорд Y(м)	Концентр. (д. ПДК)	Концентр. (мг/куб.м)	Напр. ветра	Скор. ветра	Фон		Фон до исключения	
						доли ПДК	мг/куб.м	доли ПДК	мг/куб.м
300,00	100,00	0,71	0,006	330	0,50	-	-	-	-

Вещество: 0337

Углерода оксид (Углерод окись; углерод моноокись; угарный газ)

Площадка: 2

Расчетная площадка

Поле максимальных концентраций

Коорд X(м)	Коорд Y(м)	Концентр. (д. ПДК)	Концентр. (мг/куб.м)	Напр. ветра	Скор. ветра	Фон		Фон до исключения	
						доли ПДК	мг/куб.м	доли ПДК	мг/куб.м
-100,00	300,00	0,04	0,202	123	0,50	-	-	-	-

Вещество: 0342

Гидрофторид (Водород фторид; фтороводород)

Площадка: 2

Расчетная площадка

Поле максимальных концентраций

Коорд X(м)	Коорд Y(м)	Концентр. (д. ПДК)	Концентр. (мг/куб.м)	Напр. ветра	Скор. ветра	Фон		Фон до исключения	
						доли ПДК	мг/куб.м	доли ПДК	мг/куб.м
100,00	300,00	4,76E-03	9,529E-05	248	0,50	-	-	-	-

Вещество: 0344

Фториды неорганические плохо растворимые

Площадка: 2

Расчетная площадка

Поле максимальных концентраций

Коорд X(м)	Коорд Y(м)	Концентр. (д. ПДК)	Концентр. (мг/куб.м)	Напр. ветра	Скор. ветра	Фон		Фон до исключения	
						доли ПДК	мг/куб.м	доли ПДК	мг/куб.м
100,00	300,00	2,05E-04	4,099E-05	248	0,50	-	-	-	-

Вещество: 0349

Хлор

Площадка: 2

Расчетная площадка

Поле максимальных концентраций

Коорд X(м)	Коорд Y(м)	Концентр. (д. ПДК)	Концентр. (мг/куб.м)	Напр. ветра	Скор. ветра	Фон		Фон до исключения	
						доли ПДК	мг/куб.м	доли ПДК	мг/куб.м
100,00	100,00	0,06	0,006	320	0,73	-	-	-	-

Вещество: 0406

Полиэтен (Политен; полиэтилен пиролизат)

Площадка: 2

Расчетная площадка

Поле максимальных концентраций

Коорд X(м)	Коорд Y(м)	Концентр. (д. ПДК)	Концентр. (мг/куб.м)	Напр. ветра	Скор. ветра	Фон		Фон до исключения	
						доли ПДК	мг/куб.м	доли ПДК	мг/куб.м
500,00	300,00	1,33E-04	1,328E-05	198	0,50	-	-	-	-

Вещество: 0410

Метан

Площадка: 2

Расчетная площадка

Поле максимальных концентраций

Коорд X(м)	Коорд Y(м)	Концентр. (д. ПДК)	Концентр. (мг/куб.м)	Напр. ветра	Скор. ветра	Фон		Фон до исключения	
						доли ПДК	мг/куб.м	доли ПДК	мг/куб.м
300,00	300,00	0,09	4,577	127	0,50	-	-	-	-

Вещество: 0415

Смесь предельных углеводородов C1H4-C5H12

Площадка: 2

Расчетная площадка
Поле максимальных концентраций

Коорд X(м)	Коорд Y(м)	Концентр. (д. ПДК)	Концентр. (мг/куб.м)	Напр. ветра	Скор. ветра	Фон		Фон до исключения	
						доли ПДК	мг/куб.м	доли ПДК	мг/куб.м
-700,00	100,00	9,65E-06	0,002	11	0,73	-	-	-	-

Вещество: 0416
Смесь предельных углеводородов C6H14-C10H22

Площадка: 2

Расчетная площадка

Поле максимальных концентраций

Коорд X(м)	Коорд Y(м)	Концентр. (д. ПДК)	Концентр. (мг/куб.м)	Напр. ветра	Скор. ветра	Фон		Фон до исключения	
						доли ПДК	мг/куб.м	доли ПДК	мг/куб.м
100,00	100,00	5,17E-03	0,258	20	0,50	-	-	-	-

Вещество: 0602
Бензол (Циклогексатриен; фенилгидрид)

Площадка: 2

Расчетная площадка

Поле максимальных концентраций

Коорд X(м)	Коорд Y(м)	Концентр. (д. ПДК)	Концентр. (мг/куб.м)	Напр. ветра	Скор. ветра	Фон		Фон до исключения	
						доли ПДК	мг/куб.м	доли ПДК	мг/куб.м
100,00	100,00	0,03	0,008	20	0,50	-	-	-	-

Вещество: 0616
Диметилбензол (смесь о-, м-, п- изомеров) (Метилтолуол)

Площадка: 2

Расчетная площадка

Поле максимальных концентраций

Коорд X(м)	Коорд Y(м)	Концентр. (д. ПДК)	Концентр. (мг/куб.м)	Напр. ветра	Скор. ветра	Фон		Фон до исключения	
						доли ПДК	мг/куб.м	доли ПДК	мг/куб.м
300,00	300,00	0,19	0,038	127	0,50	-	-	-	-

Вещество: 0621
Метилбензол (Фенилметан)

Площадка: 2

Расчетная площадка

Поле максимальных концентраций

Коорд X(м)	Коорд Y(м)	Концентр. (д. ПДК)	Концентр. (мг/куб.м)	Напр. ветра	Скор. ветра	Фон		Фон до исключения	
						доли ПДК	мг/куб.м	доли ПДК	мг/куб.м
300,00	300,00	0,10	0,063	127	0,50	-	-	-	-

Вещество: 0627
Этилбензол (Фенилэтан)

Площадка: 2

Расчетная площадка

Поле максимальных концентраций

Коорд X(м)	Коорд Y(м)	Концентр. (д. ПДК)	Концентр. (мг/куб.м)	Напр. ветра	Скор. ветра	Фон		Фон до исключения	
						доли ПДК	мг/куб.м	доли ПДК	мг/куб.м
300,00	300,00	0,41	0,008	127	0,50	-	-	-	-

Вещество: 1071
Гидроксибензол (фенол)

Площадка: 2

Расчетная площадка

Поле максимальных концентраций

Коорд X(м)	Коорд Y(м)	Концентр. (д. ПДК)	Концентр. (мг/куб.м)	Напр. ветра	Скор. ветра	Фон		Фон до исключения	
						доли ПДК	мг/куб.м	доли ПДК	мг/куб.м
100,00	100,00	0,11	0,001	20	0,50	-	-	-	-

Вещество: 1314
Пропаналь (Пропиональдегид, метилацетальдегид)

Площадка: 2
 Расчетная площадка

Поле максимальных концентраций

Коорд X(м)	Коорд Y(м)	Концентр. (д. ПДК)	Концентр. (мг/куб.м)	Напр. ветра	Скор. ветра	Фон		Фон до исключения	
						доли ПДК	мг/куб.м	доли ПДК	мг/куб.м
100,00	100,00	5,01E-03	5,010E-05	321	0,92	-	-	-	-

Вещество: 1325
Формальдегид (Муравьиный альдегид, оксометан, метиленоксид)

Площадка: 2
 Расчетная площадка

Поле максимальных концентраций

Коорд X(м)	Коорд Y(м)	Концентр. (д. ПДК)	Концентр. (мг/куб.м)	Напр. ветра	Скор. ветра	Фон		Фон до исключения	
						доли ПДК	мг/куб.м	доли ПДК	мг/куб.м
300,00	300,00	0,17	0,008	128	0,50	-	-	-	-

Вещество: 1531
Гексановая кислота (Капроновая кислота)

Площадка: 2
 Расчетная площадка

Поле максимальных концентраций

Коорд X(м)	Коорд Y(м)	Концентр. (д. ПДК)	Концентр. (мг/куб.м)	Напр. ветра	Скор. ветра	Фон		Фон до исключения	
						доли ПДК	мг/куб.м	доли ПДК	мг/куб.м
100,00	100,00	3,06E-03	3,062E-05	321	0,92	-	-	-	-

Вещество: 1555
Этановая кислота (Метанкарбоновая кислота)

Площадка: 2
 Расчетная площадка

Поле максимальных концентраций

Коорд X(м)	Коорд Y(м)	Концентр. (д. ПДК)	Концентр. (мг/куб.м)	Напр. ветра	Скор. ветра	Фон		Фон до исключения	
						доли ПДК	мг/куб.м	доли ПДК	мг/куб.м
500,00	300,00	6,64E-05	1,328E-05	198	0,50	-	-	-	-

Вещество: 1580
Лимонная кислота

Площадка: 2
 Расчетная площадка

Поле максимальных концентраций

Коорд X(м)	Коорд Y(м)	Концентр. (д. ПДК)	Концентр. (мг/куб.м)	Напр. ветра	Скор. ветра	Фон		Фон до исключения	
						доли ПДК	мг/куб.м	доли ПДК	мг/куб.м
100,00	100,00	0,01	0,001	330	0,73	-	-	-	-

Вещество: 1716
Одорант СПМ

Площадка: 2
 Расчетная площадка

Поле максимальных концентраций

Коорд X(м)	Коорд Y(м)	Концентр. (д. ПДК)	Концентр. (мг/куб.м)	Напр. ветра	Скор. ветра	Фон		Фон до исключения	
						доли ПДК	мг/куб.м	доли ПДК	мг/куб.м
100,00	100,00	1,31E-04	1,573E-06	330	0,73	-	-	-	-

Вещество: 1728
Этантол

Площадка: 2
 Расчетная площадка

Поле максимальных концентраций

Коорд X(м)	Коорд Y(м)	Концентр. (д. ПДК)	Концентр. (мг/куб.м)	Напр. ветра	Скор. ветра	Фон		Фон до исключения	
						доли ПДК	мг/куб.м	доли ПДК	мг/куб.м
300,00	100,00	0,49	2,460E-05	330	0,50	-	-	-	-

Вещество: 2704
Бензин (нефтяной, малосернистый) (в пересчете на углерод)

Площадка: 2

Расчетная площадка

Поле максимальных концентраций

Коорд X(м)	Коорд Y(м)	Концентр. (д. ПДК)	Концентр. (мг/куб.м)	Напр. ветра	Скор. ветра	Фон		Фон до исключения	
						доли ПДК	мг/куб.м	доли ПДК	мг/куб.м
100,00	100,00	9,13E-04	0,005	308	0,73	-	-	-	-

Вещество: 2732
Керосин (Керосин прямой перегонки; керосин дезодорированный)

Площадка: 2

Расчетная площадка

Поле максимальных концентраций

Коорд X(м)	Коорд Y(м)	Концентр. (д. ПДК)	Концентр. (мг/куб.м)	Напр. ветра	Скор. ветра	Фон		Фон до исключения	
						доли ПДК	мг/куб.м	доли ПДК	мг/куб.м
-100,00	300,00	0,04	0,049	121	0,50	-	-	-	-

Вещество: 2754
Алканы C12-19 (в пересчете на C)

Площадка: 2

Расчетная площадка

Поле максимальных концентраций

Коорд X(м)	Коорд Y(м)	Концентр. (д. ПДК)	Концентр. (мг/куб.м)	Напр. ветра	Скор. ветра	Фон		Фон до исключения	
						доли ПДК	мг/куб.м	доли ПДК	мг/куб.м
100,00	300,00	0,07	0,070	219	1,06	-	-	-	-

Вещество: 2902
Взвешенные вещества

Площадка: 2

Расчетная площадка

Поле максимальных концентраций

Коорд X(м)	Коорд Y(м)	Концентр. (д. ПДК)	Концентр. (мг/куб.м)	Напр. ветра	Скор. ветра	Фон		Фон до исключения	
						доли ПДК	мг/куб.м	доли ПДК	мг/куб.м
100,00	100,00	0,02	0,012	42	1,13	-	-	-	-

Вещество: 2908
Пыль неорганическая: 70-20% SiO₂

Площадка: 2

Расчетная площадка

Поле максимальных концентраций

Коорд X(м)	Коорд Y(м)	Концентр. (д. ПДК)	Концентр. (мг/куб.м)	Напр. ветра	Скор. ветра	Фон		Фон до исключения	
						доли ПДК	мг/куб.м	доли ПДК	мг/куб.м
100,00	100,00	1,86	0,557	81	0,73	-	-	-	-

Вещество: 2922
Пыль полипропилена

Площадка: 2

Расчетная площадка

Поле максимальных концентраций

Коорд X(м)	Коорд Y(м)	Концентр. (д. ПДК)	Концентр. (мг/куб.м)	Напр. ветра	Скор. ветра	Фон		Фон до исключения	
						доли ПДК	мг/куб.м	доли ПДК	мг/куб.м
500,00	300,00	2,65E-05	2,653E-06	198	0,50	-	-	-	-

Вещество: 2930
Пыль абразивная

Площадка: 2

Расчетная площадка

Поле максимальных концентраций

Коорд X(м)	Коорд Y(м)	Концентр. (д. ПДК)	Концентр. (мг/куб.м)	Напр. ветра	Скор. ветра	Фон		Фон до исключения	
						доли ПДК	мг/куб.м	доли ПДК	мг/куб.м
100,00	300,00	6,94E-03	2,778E-04	248	0,50	-	-	-	-

Вещество: 2950

Пыль сульфололов НП-1, НП-3

Площадка: 2

Расчетная площадка

Поле максимальных концентраций

Коорд X(м)	Коорд Y(м)	Концентр. (д. ПДК)	Концентр. (мг/куб.м)	Напр. ветра	Скор. ветра	Фон		Фон до исключения	
						доли ПДК	мг/куб.м	доли ПДК	мг/куб.м
100,00	100,00	4,90E-03	1,470E-04	330	0,73	-	-	-	-

Вещество: 6003

Аммиак, сероводород

Площадка: 2

Расчетная площадка

Поле максимальных концентраций

Коорд X(м)	Коорд Y(м)	Концентр. (д. ПДК)	Концентр. (мг/куб.м)	Напр. ветра	Скор. ветра	Фон		Фон до исключения	
						доли ПДК	мг/куб.м	доли ПДК	мг/куб.м
300,00	100,00	0,73	-	330	0,50	-	-	-	-

Вещество: 6004

Аммиак, сероводород, формальдегид

Площадка: 2

Расчетная площадка

Поле максимальных концентраций

Коорд X(м)	Коорд Y(м)	Концентр. (д. ПДК)	Концентр. (мг/куб.м)	Напр. ветра	Скор. ветра	Фон		Фон до исключения	
						доли ПДК	мг/куб.м	доли ПДК	мг/куб.м
300,00	100,00	0,74	-	330	0,50	-	-	-	-

Вещество: 6005

Аммиак, формальдегид

Площадка: 2

Расчетная площадка

Поле максимальных концентраций

Коорд X(м)	Коорд Y(м)	Концентр. (д. ПДК)	Концентр. (мг/куб.м)	Напр. ветра	Скор. ветра	Фон		Фон до исключения	
						доли ПДК	мг/куб.м	доли ПДК	мг/куб.м
300,00	300,00	0,40	-	127	0,50	-	-	-	-

Вещество: 6010

Азота диоксид, серы диоксид, углерода оксид, фенол

Площадка: 2

Расчетная площадка

Поле максимальных концентраций

Коорд X(м)	Коорд Y(м)	Концентр. (д. ПДК)	Концентр. (мг/куб.м)	Напр. ветра	Скор. ветра	Фон		Фон до исключения	
						доли ПДК	мг/куб.м	доли ПДК	мг/куб.м
-100,00	100,00	0,96	-	72	10,00	-	-	-	-

Вещество: 6035

Сероводород, формальдегид

Площадка: 2

Расчетная площадка

Поле максимальных концентраций

Коорд	Коорд	Концентр.	Концентр.	Напр.	Скор.	Фон	Фон до исключения
-------	-------	-----------	-----------	-------	-------	-----	-------------------

X(м)	Y(м)	(д. ПДК)	(мг/куб.м)	ветра	ветра	доли ПДК	мг/куб.м	доли ПДК	мг/куб.м
300,00	100,00	0,72	-	330	0,50	-	-	-	-

Вещество: 6038
Серы диоксид и фенол
Площадка: 2

Расчетная площадка
Поле максимальных концентраций

Коорд X(м)	Коорд Y(м)	Концентр. (д. ПДК)	Концентр. (мг/куб.м)	Напр. ветра	Скор. ветра	Фон		Фон до исключения	
						доли ПДК	мг/куб.м	доли ПДК	мг/куб.м
-100,00	100,00	0,16	-	72	10,00	-	-	-	-

Вещество: 6043
Серы диоксид и сероводород
Площадка: 2

Расчетная площадка
Поле максимальных концентраций

Коорд X(м)	Коорд Y(м)	Концентр. (д. ПДК)	Концентр. (мг/куб.м)	Напр. ветра	Скор. ветра	Фон		Фон до исключения	
						доли ПДК	мг/куб.м	доли ПДК	мг/куб.м
300,00	100,00	0,72	-	330	0,50	-	-	-	-

Вещество: 6053
Фтористый водород и плохорастворимые соли фтора
Площадка: 2

Расчетная площадка
Поле максимальных концентраций

Коорд X(м)	Коорд Y(м)	Концентр. (д. ПДК)	Концентр. (мг/куб.м)	Напр. ветра	Скор. ветра	Фон		Фон до исключения	
						доли ПДК	мг/куб.м	доли ПДК	мг/куб.м
100,00	300,00	4,97E-03	-	248	0,50	-	-	-	-

Вещество: 6204
Азота диоксид, серы диоксид
Площадка: 2

Расчетная площадка
Поле максимальных концентраций

Коорд X(м)	Коорд Y(м)	Концентр. (д. ПДК)	Концентр. (мг/куб.м)	Напр. ветра	Скор. ветра	Фон		Фон до исключения	
						доли ПДК	мг/куб.м	доли ПДК	мг/куб.м
-100,00	100,00	0,77	-	72	10,00	0,19	-	0,19	-

Вещество: 6205
Серы диоксид и фтористый водород
Площадка: 2

Расчетная площадка
Поле максимальных концентраций

Коорд X(м)	Коорд Y(м)	Концентр. (д. ПДК)	Концентр. (мг/куб.м)	Напр. ветра	Скор. ветра	Фон		Фон до исключения	
						доли ПДК	мг/куб.м	доли ПДК	мг/куб.м
100,00	300,00	0,09	-	207	10,00	-	-	-	-

Результаты расчета по веществам
(расчетные точки)

- Типы точек:
0 - расчетная точка пользователя
1 - точка на границе охранной зоны
2 - точка на границе производственной зоны
3 - точка на границе СЗЗ
4 - на границе жилой зоны
5 - на границе застройки
6 - точки квотирования

Вещество: 0143
Марганец и его соединения (в пересчете на марганец (IV) оксид)

№	Коорд	Коорд	Концентр.	Концентр.	Напр.	Скор.	Фон	Фон до исключения

	X(м)	Y(м)		(д. ПДК)	(мг/куб.м)	ветра	ветра	доли ПДК	мг/куб.м	доли ПДК	мг/куб.м	
6	338,00	-6,00	2,00	0,02	1,681E-04	35	0,50	-	-	-	-	2
2	346,00	275,00	2,00	0,02	1,599E-04	154	0,50	-	-	-	-	2
4	716,00	136,00	2,00	0,01	1,184E-04	267	0,73	-	-	-	-	2
5	717,00	-14,00	2,00	0,01	1,111E-04	294	0,73	-	-	-	-	2
1	-7,00	278,00	2,00	0,01	1,089E-04	115	0,50	-	-	-	-	2
3	713,00	273,00	2,00	0,01	1,074E-04	242	0,73	-	-	-	-	2
8	-5,00	145,00	2,00	8,11E-03	8,113E-05	94	0,73	-	-	-	-	2
7	-3,00	2,00	2,00	7,86E-03	7,857E-05	75	0,73	-	-	-	-	2
15	340,00	-1006,00	2,00	2,02E-03	2,019E-05	4	1,54	-	-	-	-	3
11	323,00	1275,00	2,00	1,92E-03	1,919E-05	175	2,24	-	-	-	-	3
13	1716,00	137,00	2,00	1,70E-03	1,698E-05	269	3,25	-	-	-	-	3
14	1380,00	-761,00	2,00	1,69E-03	1,688E-05	312	3,25	-	-	-	-	3
12	1387,00	1012,00	2,00	1,62E-03	1,620E-05	227	3,25	-	-	-	-	3
10	-530,00	1130,00	2,00	1,54E-03	1,544E-05	137	3,25	-	-	-	-	3
9	-1006,00	178,00	2,00	1,54E-03	1,536E-05	92	3,25	-	-	-	-	3
16	-751,00	-657,00	2,00	1,47E-03	1,465E-05	57	3,25	-	-	-	-	3
17	-900,00	2584,00	2,00	6,80E-04	6,804E-06	152	10,00	-	-	-	-	4
18	-2940,00	2038,00	2,00	4,50E-04	4,499E-06	120	10,00	-	-	-	-	4

Вещество: 0150

Натрий гидроксид (Натр едкий)

№	Коорд X(м)	Коорд Y(м)	Высот а (м)	Концентр. (д. ПДК)	Концентр. (мг/куб.м)	Напр. ветра	Скор. ветра	Фон		Фон до исключения		Тип точки
								доли ПДК	мг/куб.м	доли ПДК	мг/куб.м	
8	-5,00	145,00	2,00	0,05	5,327E-04	67	0,73	-	-	-	-	2
1	-7,00	278,00	2,00	0,03	2,597E-04	148	1,06	-	-	-	-	2
7	-3,00	2,00	2,00	0,01	1,473E-04	20	1,06	-	-	-	-	2
2	346,00	275,00	2,00	6,88E-03	6,881E-05	250	4,73	-	-	-	-	2
6	338,00	-6,00	2,00	6,18E-03	6,175E-05	303	4,73	-	-	-	-	2
4	716,00	136,00	2,00	2,72E-03	2,720E-05	273	10,00	-	-	-	-	2
3	713,00	273,00	2,00	2,70E-03	2,698E-05	261	10,00	-	-	-	-	2
5	717,00	-14,00	2,00	2,58E-03	2,579E-05	286	10,00	-	-	-	-	2
9	-1006,00	178,00	2,00	1,29E-03	1,290E-05	90	10,00	-	-	-	-	3
10	-530,00	1130,00	2,00	1,17E-03	1,175E-05	148	10,00	-	-	-	-	3
11	323,00	1275,00	2,00	1,16E-03	1,157E-05	193	10,00	-	-	-	-	3
16	-751,00	-657,00	2,00	1,11E-03	1,115E-05	44	10,00	-	-	-	-	3
15	340,00	-1006,00	2,00	1,03E-03	1,031E-05	347	10,00	-	-	-	-	3
12	1387,00	1012,00	2,00	6,48E-04	6,476E-06	238	10,00	-	-	-	-	3
14	1380,00	-761,00	2,00	6,13E-04	6,129E-06	305	10,00	-	-	-	-	3
13	1716,00	137,00	2,00	5,85E-04	5,852E-06	271	10,00	-	-	-	-	3
17	-900,00	2584,00	2,00	2,84E-04	2,837E-06	158	0,73	-	-	-	-	4
18	-2940,00	2038,00	2,00	1,73E-04	1,727E-06	122	1,54	-	-	-	-	4

Вещество: 0155

диНатрий карбонат

№	Коорд X(м)	Коорд Y(м)	Высот а (м)	Концентр. (д. ПДК)	Концентр. (мг/куб.м)	Напр. ветра	Скор. ветра	Фон		Фон до исключения		Тип точки
								доли ПДК	мг/куб.м	доли ПДК	мг/куб.м	
8	-5,00	145,00	2,00	5,91E-04	8,865E-05	67	0,73	-	-	-	-	2
1	-7,00	278,00	2,00	2,88E-04	4,322E-05	148	1,06	-	-	-	-	2
7	-3,00	2,00	2,00	1,63E-04	2,451E-05	20	1,06	-	-	-	-	2
2	346,00	275,00	2,00	7,64E-05	1,145E-05	250	4,73	-	-	-	-	2
6	338,00	-6,00	2,00	6,85E-05	1,028E-05	303	4,73	-	-	-	-	2
4	716,00	136,00	2,00	3,02E-05	4,527E-06	273	10,00	-	-	-	-	2
3	713,00	273,00	2,00	2,99E-05	4,490E-06	261	10,00	-	-	-	-	2
5	717,00	-14,00	2,00	2,86E-05	4,292E-06	286	10,00	-	-	-	-	2
9	-1006,00	178,00	2,00	1,43E-05	2,148E-06	90	10,00	-	-	-	-	3
10	-530,00	1130,00	2,00	1,30E-05	1,955E-06	148	10,00	-	-	-	-	3
11	323,00	1275,00	2,00	1,28E-05	1,925E-06	193	10,00	-	-	-	-	3
16	-751,00	-657,00	2,00	1,24E-05	1,855E-06	44	10,00	-	-	-	-	3
15	340,00	-1006,00	2,00	1,14E-05	1,716E-06	347	10,00	-	-	-	-	3
12	1387,00	1012,00	2,00	7,18E-06	1,078E-06	238	10,00	-	-	-	-	3
14	1380,00	-761,00	2,00	6,80E-06	1,020E-06	305	10,00	-	-	-	-	3
13	1716,00	137,00	2,00	6,49E-06	9,739E-07	271	10,00	-	-	-	-	3
17	-900,00	2584,00	2,00	3,15E-06	4,722E-07	158	0,73	-	-	-	-	4
18	-2940,00	2038,00	2,00	1,92E-06	2,874E-07	122	1,54	-	-	-	-	4

Вещество: 0172
Алюминий, растворимые соли

№	Коорд Х(м)	Коорд Y(м)	Высот а (м)	Концентр. (д. ПДК)	Концентр. (мг/куб.м)	Напр. ветра	Скор. ветра	Фон		Фон до исключения		Тип точки
								доли ПДК	мг/куб.м	доли ПДК	мг/куб.м	
8	-5,00	145,00	2,00	5,33E-03	5,327E-05	67	0,73	-	-	-	-	2
1	-7,00	278,00	2,00	2,60E-03	2,597E-05	148	1,06	-	-	-	-	2
7	-3,00	2,00	2,00	1,47E-03	1,473E-05	20	1,06	-	-	-	-	2
2	346,00	275,00	2,00	6,88E-04	6,881E-06	250	4,73	-	-	-	-	2
6	338,00	-6,00	2,00	6,18E-04	6,175E-06	303	4,73	-	-	-	-	2
4	716,00	136,00	2,00	2,72E-04	2,720E-06	273	10,00	-	-	-	-	2
3	713,00	273,00	2,00	2,70E-04	2,698E-06	261	10,00	-	-	-	-	2
5	717,00	-14,00	2,00	2,58E-04	2,579E-06	286	10,00	-	-	-	-	2
9	-1006,00	178,00	2,00	1,29E-04	1,290E-06	90	10,00	-	-	-	-	3
10	-530,00	1130,00	2,00	1,17E-04	1,175E-06	148	10,00	-	-	-	-	3
11	323,00	1275,00	2,00	1,16E-04	1,157E-06	193	10,00	-	-	-	-	3
16	-751,00	-657,00	2,00	1,11E-04	1,115E-06	44	10,00	-	-	-	-	3
15	340,00	-1006,00	2,00	1,03E-04	1,031E-06	347	10,00	-	-	-	-	3
12	1387,00	1012,00	2,00	6,48E-05	6,476E-07	238	10,00	-	-	-	-	3
14	1380,00	-761,00	2,00	6,13E-05	6,129E-07	305	10,00	-	-	-	-	3
13	1716,00	137,00	2,00	5,85E-05	5,852E-07	271	10,00	-	-	-	-	3
17	-900,00	2584,00	2,00	2,84E-05	2,837E-07	158	0,73	-	-	-	-	4
18	-2940,00	2038,00	2,00	1,73E-05	1,727E-07	122	1,54	-	-	-	-	4

Вещество: 0301
Азота диоксид (Двуокись азота; пероксид азота)

№	Коорд Х(м)	Коорд Y(м)	Высот а (м)	Концентр. (д. ПДК)	Концентр. (мг/куб.м)	Напр. ветра	Скор. ветра	Фон		Фон до исключения		Тип точки
								доли ПДК	мг/куб.м	доли ПДК	мг/куб.м	
7	-3,00	2,00	2,00	1,05	0,209	9	10,00	0,27	0,055	0,27	0,055	2
1	-7,00	278,00	2,00	1,03	0,206	170	10,00	0,27	0,055	0,27	0,055	2
8	-5,00	145,00	2,00	0,90	0,179	107	10,00	0,27	0,055	0,27	0,055	2
2	346,00	275,00	2,00	0,89	0,178	247	10,00	0,27	0,055	0,27	0,055	2
6	338,00	-6,00	2,00	0,89	0,178	294	10,00	0,27	0,055	0,27	0,055	2
4	716,00	136,00	2,00	0,68	0,136	271	6,30	0,27	0,055	0,27	0,055	2
3	713,00	273,00	2,00	0,65	0,131	259	6,30	0,27	0,055	0,27	0,055	2
5	717,00	-14,00	2,00	0,64	0,127	283	7,94	0,27	0,055	0,27	0,055	2
9	-1006,00	178,00	2,00	0,57	0,113	92	5,00	0,27	0,055	0,27	0,055	3
16	-751,00	-657,00	2,00	0,53	0,106	44	3,97	0,27	0,055	0,27	0,055	3
10	-530,00	1130,00	2,00	0,52	0,105	151	3,97	0,27	0,055	0,27	0,055	3
11	323,00	1275,00	2,00	0,52	0,104	195	3,97	0,27	0,055	0,27	0,055	3
15	340,00	-1006,00	2,00	0,52	0,103	345	3,97	0,27	0,055	0,27	0,055	3
13	1716,00	137,00	2,00	0,50	0,101	270	3,97	0,27	0,055	0,27	0,055	3
12	1387,00	1012,00	2,00	0,49	0,099	237	3,97	0,27	0,055	0,27	0,055	3
14	1380,00	-761,00	2,00	0,49	0,098	304	3,97	0,27	0,055	0,27	0,055	3
17	-900,00	2584,00	2,00	0,42	0,083	159	3,97	0,27	0,055	0,27	0,055	4
18	-2940,00	2038,00	2,00	0,38	0,075	123	3,97	0,27	0,055	0,27	0,055	4

Вещество: 0303
Аммиак (Азота гидрид)

№	Коорд Х(м)	Коорд Y(м)	Высот а (м)	Концентр. (д. ПДК)	Концентр. (мг/куб.м)	Напр. ветра	Скор. ветра	Фон		Фон до исключения		Тип точки
								доли ПДК	мг/куб.м	доли ПДК	мг/куб.м	
6	338,00	-6,00	2,00	0,22	0,044	56	0,50	-	-	-	-	2
2	346,00	275,00	2,00	0,22	0,044	126	0,50	-	-	-	-	2
5	717,00	-14,00	2,00	0,22	0,044	307	0,50	-	-	-	-	2
3	713,00	273,00	2,00	0,22	0,043	235	0,50	-	-	-	-	2
4	716,00	136,00	2,00	0,20	0,039	269	0,50	-	-	-	-	2
8	-5,00	145,00	2,00	0,16	0,032	91	0,77	-	-	-	-	2
1	-7,00	278,00	2,00	0,15	0,030	105	0,77	-	-	-	-	2
7	-3,00	2,00	2,00	0,15	0,030	76	0,77	-	-	-	-	2
13	1716,00	137,00	2,00	0,05	0,010	270	1,18	-	-	-	-	3
15	340,00	-1006,00	2,00	0,05	0,010	9	1,18	-	-	-	-	3
11	323,00	1275,00	2,00	0,05	0,010	170	1,18	-	-	-	-	3
12	1387,00	1012,00	2,00	0,05	0,009	224	1,18	-	-	-	-	3
14	1380,00	-761,00	2,00	0,05	0,009	317	1,18	-	-	-	-	3
10	-530,00	1130,00	2,00	0,04	0,007	133	2,77	-	-	-	-	3

16	-751,00	-657,00	2,00	0,04	0,007	58	4,25	-	-	-	-	3
9	-1006,00	178,00	2,00	0,03	0,007	92	4,25	-	-	-	-	3
17	-900,00	2584,00	2,00	0,02	0,003	150	10,00	-	-	-	-	4
18	-2940,00	2038,00	2,00	0,01	0,002	119	10,00	-	-	-	-	4

Вещество: 0304

Азот (II) оксид (Азот монооксид)

№	Коорд Х(м)	Коорд Y(м)	Высот а (м)	Концентр. (д. ПДК)	Концентр. (мг/куб.м)	Напр. ветра	Скор. ветра	Фон		Фон до исключения		Тип точки
								доли ПДК	мг/куб.м	доли ПДК	мг/куб.м	
7	-3,00	2,00	2,00	0,06	0,025	9	10,00	-	-	-	-	2
1	-7,00	278,00	2,00	0,06	0,025	170	10,00	-	-	-	-	2
8	-5,00	145,00	2,00	0,05	0,020	107	10,00	-	-	-	-	2
2	346,00	275,00	2,00	0,05	0,020	247	10,00	-	-	-	-	2
6	338,00	-6,00	2,00	0,05	0,020	294	10,00	-	-	-	-	2
4	716,00	136,00	2,00	0,03	0,013	271	6,30	-	-	-	-	2
3	713,00	273,00	2,00	0,03	0,012	259	6,30	-	-	-	-	2
5	717,00	-14,00	2,00	0,03	0,012	283	7,94	-	-	-	-	2
9	-1006,00	178,00	2,00	0,02	0,009	92	5,00	-	-	-	-	3
16	-751,00	-657,00	2,00	0,02	0,008	44	3,97	-	-	-	-	3
10	-530,00	1130,00	2,00	0,02	0,008	151	3,97	-	-	-	-	3
11	323,00	1275,00	2,00	0,02	0,008	195	3,97	-	-	-	-	3
15	340,00	-1006,00	2,00	0,02	0,008	345	3,97	-	-	-	-	3
13	1716,00	137,00	2,00	0,02	0,007	270	3,97	-	-	-	-	3
12	1387,00	1012,00	2,00	0,02	0,007	237	3,97	-	-	-	-	3
14	1380,00	-761,00	2,00	0,02	0,007	304	3,97	-	-	-	-	3
17	-900,00	2584,00	2,00	0,01	0,005	159	3,97	-	-	-	-	4
18	-2940,00	2038,00	2,00	8,15E-03	0,003	123	3,97	-	-	-	-	4

Вещество: 0328

Углерод (Пигмент черный)

№	Коорд Х(м)	Коорд Y(м)	Высот а (м)	Концентр. (д. ПДК)	Концентр. (мг/куб.м)	Напр. ветра	Скор. ветра	Фон		Фон до исключения		Тип точки
								доли ПДК	мг/куб.м	доли ПДК	мг/куб.м	
7	-3,00	2,00	2,00	0,09	0,013	64	0,50	-	-	-	-	2
1	-7,00	278,00	2,00	0,07	0,010	147	0,50	-	-	-	-	2
8	-5,00	145,00	2,00	0,06	0,010	91	0,50	-	-	-	-	2
2	346,00	275,00	2,00	0,06	0,009	187	0,50	-	-	-	-	2
6	338,00	-6,00	2,00	0,05	0,008	296	0,50	-	-	-	-	2
4	716,00	136,00	2,00	0,04	0,006	271	0,97	-	-	-	-	2
3	713,00	273,00	2,00	0,04	0,005	253	0,97	-	-	-	-	2
5	717,00	-14,00	2,00	0,03	0,005	290	0,97	-	-	-	-	2
9	-1006,00	178,00	2,00	0,02	0,003	92	4,40	-	-	-	-	3
16	-751,00	-657,00	2,00	0,02	0,003	46	4,40	-	-	-	-	3
10	-530,00	1130,00	2,00	0,02	0,002	150	4,40	-	-	-	-	3
13	1716,00	137,00	2,00	0,02	0,002	270	4,40	-	-	-	-	3
15	340,00	-1006,00	2,00	0,02	0,002	346	4,40	-	-	-	-	3
11	323,00	1275,00	2,00	0,02	0,002	194	4,40	-	-	-	-	3
12	1387,00	1012,00	2,00	0,01	0,002	235	4,40	-	-	-	-	3
14	1380,00	-761,00	2,00	0,01	0,002	305	4,40	-	-	-	-	3
17	-900,00	2584,00	2,00	8,35E-03	0,001	158	3,34	-	-	-	-	4
18	-2940,00	2038,00	2,00	6,49E-03	9,734E-04	122	3,34	-	-	-	-	4

Вещество: 0330

Сера диоксид

№	Коорд Х(м)	Коорд Y(м)	Высот а (м)	Концентр. (д. ПДК)	Концентр. (мг/куб.м)	Напр. ветра	Скор. ветра	Фон		Фон до исключения		Тип точки
								доли ПДК	мг/куб.м	доли ПДК	мг/куб.м	
7	-3,00	2,00	2,00	0,19	0,096	9	10,00	0,04	0,018	0,04	0,018	2
1	-7,00	278,00	2,00	0,19	0,096	170	10,00	0,04	0,018	0,04	0,018	2
8	-5,00	145,00	2,00	0,16	0,082	107	10,00	0,04	0,018	0,04	0,018	2
6	338,00	-6,00	2,00	0,16	0,081	294	10,00	0,04	0,018	0,04	0,018	2
2	346,00	275,00	2,00	0,16	0,080	247	10,00	0,04	0,018	0,04	0,018	2
4	716,00	136,00	2,00	0,11	0,056	270	6,30	0,04	0,018	0,04	0,018	2
3	713,00	273,00	2,00	0,11	0,054	259	7,94	0,04	0,018	0,04	0,018	2
5	717,00	-14,00	2,00	0,10	0,052	283	7,94	0,04	0,018	0,04	0,018	2
9	-1006,00	178,00	2,00	0,09	0,046	92	5,00	0,04	0,018	0,04	0,018	3
16	-751,00	-657,00	2,00	0,09	0,043	44	3,97	0,04	0,018	0,04	0,018	3

10	-530,00	1130,00	2,00	0,09	0,043	151	3,97	0,04	0,018	0,04	0,018	3
11	323,00	1275,00	2,00	0,08	0,042	195	3,97	0,04	0,018	0,04	0,018	3
15	340,00	-1006,00	2,00	0,08	0,042	344	3,97	0,04	0,018	0,04	0,018	3
13	1716,00	137,00	2,00	0,08	0,040	270	3,97	0,04	0,018	0,04	0,018	3
12	1387,00	1012,00	2,00	0,08	0,039	237	3,97	0,04	0,018	0,04	0,018	3
14	1380,00	-761,00	2,00	0,08	0,039	304	3,97	0,04	0,018	0,04	0,018	3
17	-900,00	2584,00	2,00	0,06	0,032	159	3,97	0,04	0,018	0,04	0,018	4
18	-2940,00	2038,00	2,00	0,06	0,028	123	3,97	0,04	0,018	0,04	0,018	4

Вещество: 0333

Дигидросульфид (Водород сернистый, дигидросульфид, гидросульфид)

№	Коорд Х(м)	Коорд Y(м)	Высот а (м)	Концентр. (д. ПДК)	Концентр. (мг/куб.м)	Напр. ветра	Скор. ветра	Фон		Фон до исключения		Тип точки
								доли ПДК	мг/куб.м	доли ПДК	мг/куб.м	
8	-5,00	145,00	2,00	0,29	0,002	92	0,77	-	-	-	-	2
5	717,00	-14,00	2,00	0,28	0,002	304	0,50	-	-	-	-	2
3	713,00	273,00	2,00	0,28	0,002	237	0,50	-	-	-	-	2
6	338,00	-6,00	2,00	0,27	0,002	56	0,50	-	-	-	-	2
4	716,00	136,00	2,00	0,27	0,002	269	0,50	-	-	-	-	2
2	346,00	275,00	2,00	0,27	0,002	126	0,50	-	-	-	-	2
7	-3,00	2,00	2,00	0,23	0,002	74	0,77	-	-	-	-	2
1	-7,00	278,00	2,00	0,23	0,002	110	0,77	-	-	-	-	2
13	1716,00	137,00	2,00	0,07	5,378E-04	270	1,18	-	-	-	-	3
15	340,00	-1006,00	2,00	0,06	5,191E-04	8	0,77	-	-	-	-	3
11	323,00	1275,00	2,00	0,06	5,129E-04	171	0,77	-	-	-	-	3
12	1387,00	1012,00	2,00	0,06	4,951E-04	225	1,18	-	-	-	-	3
14	1380,00	-761,00	2,00	0,06	4,921E-04	316	1,18	-	-	-	-	3
9	-1006,00	178,00	2,00	0,05	3,928E-04	92	4,25	-	-	-	-	3
10	-530,00	1130,00	2,00	0,05	3,878E-04	135	1,18	-	-	-	-	3
16	-751,00	-657,00	2,00	0,05	3,779E-04	58	2,77	-	-	-	-	3
17	-900,00	2584,00	2,00	0,02	1,827E-04	150	10,00	-	-	-	-	4
18	-2940,00	2038,00	2,00	0,02	1,234E-04	119	10,00	-	-	-	-	4

Вещество: 0337

Углерода оксид (Углерод окись; углерод моноокись; угарный газ)

№	Коорд Х(м)	Коорд Y(м)	Высот а (м)	Концентр. (д. ПДК)	Концентр. (мг/куб.м)	Напр. ветра	Скор. ветра	Фон		Фон до исключения		Тип точки
								доли ПДК	мг/куб.м	доли ПДК	мг/куб.м	
1	-7,00	278,00	2,00	0,07	0,373	156	0,50	-	-	-	-	2
8	-5,00	145,00	2,00	0,05	0,269	16	0,50	-	-	-	-	2
7	-3,00	2,00	2,00	0,03	0,173	8	10,00	-	-	-	-	2
6	338,00	-6,00	2,00	0,03	0,143	295	10,00	-	-	-	-	2
2	346,00	275,00	2,00	0,03	0,138	248	10,00	-	-	-	-	2
4	716,00	136,00	2,00	0,02	0,107	271	7,83	-	-	-	-	2
3	713,00	273,00	2,00	0,02	0,100	259	7,83	-	-	-	-	2
5	717,00	-14,00	2,00	0,02	0,099	283	7,83	-	-	-	-	2
9	-1006,00	178,00	2,00	0,02	0,078	92	4,80	-	-	-	-	3
16	-751,00	-657,00	2,00	0,01	0,060	45	4,80	-	-	-	-	3
10	-530,00	1130,00	2,00	0,01	0,060	150	4,80	-	-	-	-	3
11	323,00	1275,00	2,00	0,01	0,057	195	4,80	-	-	-	-	3
15	340,00	-1006,00	2,00	0,01	0,056	345	4,80	-	-	-	-	3
13	1716,00	137,00	2,00	0,01	0,056	270	3,76	-	-	-	-	3
14	1380,00	-761,00	2,00	0,01	0,051	304	3,76	-	-	-	-	3
12	1387,00	1012,00	2,00	0,01	0,051	237	3,76	-	-	-	-	3
17	-900,00	2584,00	2,00	6,64E-03	0,033	159	3,76	-	-	-	-	4
18	-2940,00	2038,00	2,00	4,92E-03	0,025	123	3,76	-	-	-	-	4

Вещество: 0342

Гидрофторид (Водород фторид; фтороводород)

№	Коорд Х(м)	Коорд Y(м)	Высот а (м)	Концентр. (д. ПДК)	Концентр. (мг/куб.м)	Напр. ветра	Скор. ветра	Фон		Фон до исключения		Тип точки
								доли ПДК	мг/куб.м	доли ПДК	мг/куб.м	
1	-7,00	278,00	2,00	4,79E-03	9,589E-05	122	0,50	-	-	-	-	2
8	-5,00	145,00	2,00	3,95E-03	7,909E-05	9	0,73	-	-	-	-	2
7	-3,00	2,00	2,00	1,61E-03	3,226E-05	4	1,06	-	-	-	-	2
2	346,00	275,00	2,00	1,15E-03	2,298E-05	268	1,06	-	-	-	-	2
6	338,00	-6,00	2,00	7,82E-04	1,563E-05	310	1,54	-	-	-	-	2
3	713,00	273,00	2,00	3,87E-04	7,732E-06	269	4,73	-	-	-	-	2

4	716,00	136,00	2,00	3,76E-04	7,512E-06	280	4,73	-	-	-	-	2
5	717,00	-14,00	2,00	3,53E-04	7,056E-06	292	6,88	-	-	-	-	2
10	-530,00	1130,00	2,00	2,50E-04	4,991E-06	148	10,00	-	-	-	-	3
9	-1006,00	178,00	2,00	2,49E-04	4,983E-06	85	10,00	-	-	-	-	3
11	323,00	1275,00	2,00	2,40E-04	4,809E-06	197	10,00	-	-	-	-	3
16	-751,00	-657,00	2,00	2,07E-04	4,133E-06	40	10,00	-	-	-	-	3
15	340,00	-1006,00	2,00	1,84E-04	3,670E-06	346	10,00	-	-	-	-	3
12	1387,00	1012,00	2,00	1,43E-04	2,869E-06	241	10,00	-	-	-	-	3
13	1716,00	137,00	2,00	1,26E-04	2,520E-06	274	10,00	-	-	-	-	3
14	1380,00	-761,00	2,00	1,26E-04	2,519E-06	307	10,00	-	-	-	-	3
17	-900,00	2584,00	2,00	6,72E-05	1,344E-06	158	10,00	-	-	-	-	4
18	-2940,00	2038,00	2,00	3,76E-05	7,514E-07	121	10,00	-	-	-	-	4

Вещество: 0344

Фториды неорганические плохо растворимые

№	Коорд X(м)	Коорд Y(м)	Высот а (м)	Концентр. (д. ПДК)	Концентр. (мг/куб.м)	Напр. ветра	Скор. ветра	Фон		Фон до исключения		Тип точки
								доли ПДК	мг/куб.м	доли ПДК	мг/куб.м	
1	-7,00	278,00	2,00	2,06E-04	4,124E-05	122	0,50	-	-	-	-	2
8	-5,00	145,00	2,00	1,70E-04	3,402E-05	9	0,73	-	-	-	-	2
7	-3,00	2,00	2,00	6,94E-05	1,388E-05	4	1,06	-	-	-	-	2
2	346,00	275,00	2,00	4,94E-05	9,883E-06	268	1,06	-	-	-	-	2
6	338,00	-6,00	2,00	3,36E-05	6,725E-06	310	1,54	-	-	-	-	2
3	713,00	273,00	2,00	1,66E-05	3,326E-06	269	4,73	-	-	-	-	2
4	716,00	136,00	2,00	1,62E-05	3,231E-06	280	4,73	-	-	-	-	2
5	717,00	-14,00	2,00	1,52E-05	3,033E-06	292	6,88	-	-	-	-	2
10	-530,00	1130,00	2,00	1,07E-05	2,147E-06	148	10,00	-	-	-	-	3
9	-1006,00	178,00	2,00	1,07E-05	2,142E-06	85	10,00	-	-	-	-	3
11	323,00	1275,00	2,00	1,03E-05	2,069E-06	197	10,00	-	-	-	-	3
16	-751,00	-657,00	2,00	8,89E-06	1,778E-06	40	10,00	-	-	-	-	3
15	340,00	-1006,00	2,00	7,89E-06	1,579E-06	346	10,00	-	-	-	-	3
12	1387,00	1012,00	2,00	6,17E-06	1,234E-06	241	10,00	-	-	-	-	3
13	1716,00	137,00	2,00	5,41E-06	1,082E-06	274	10,00	-	-	-	-	3
14	1380,00	-761,00	2,00	5,41E-06	1,082E-06	307	10,00	-	-	-	-	3
17	-900,00	2584,00	2,00	2,89E-06	5,773E-07	158	10,00	-	-	-	-	4
18	-2940,00	2038,00	2,00	1,61E-06	3,225E-07	121	10,00	-	-	-	-	4

Вещество: 0349

Хлор

№	Коорд X(м)	Коорд Y(м)	Высот а (м)	Концентр. (д. ПДК)	Концентр. (мг/куб.м)	Напр. ветра	Скор. ветра	Фон		Фон до исключения		Тип точки
								доли ПДК	мг/куб.м	доли ПДК	мг/куб.м	
8	-5,00	145,00	2,00	0,02	0,002	103	1,06	-	-	-	-	2
7	-3,00	2,00	2,00	7,93E-03	7,933E-04	33	4,73	-	-	-	-	2
1	-7,00	278,00	2,00	6,44E-03	6,441E-04	151	6,88	-	-	-	-	2
6	338,00	-6,00	2,00	3,58E-03	3,583E-04	297	10,00	-	-	-	-	2
2	346,00	275,00	2,00	3,36E-03	3,357E-04	241	10,00	-	-	-	-	2
4	716,00	136,00	2,00	1,06E-03	1,060E-04	269	10,00	-	-	-	-	2
3	713,00	273,00	2,00	1,02E-03	1,021E-04	257	10,00	-	-	-	-	2
5	717,00	-14,00	2,00	1,01E-03	1,014E-04	282	10,00	-	-	-	-	2
9	-1006,00	178,00	2,00	3,97E-04	3,973E-05	93	10,00	-	-	-	-	3
16	-751,00	-657,00	2,00	3,68E-04	3,685E-05	47	0,73	-	-	-	-	3
15	340,00	-1006,00	2,00	3,61E-04	3,609E-05	347	0,73	-	-	-	-	3
10	-530,00	1130,00	2,00	3,57E-04	3,567E-05	149	0,73	-	-	-	-	3
11	323,00	1275,00	2,00	3,56E-04	3,563E-05	192	0,73	-	-	-	-	3
14	1380,00	-761,00	2,00	2,39E-04	2,388E-05	304	1,06	-	-	-	-	3
12	1387,00	1012,00	2,00	2,37E-04	2,369E-05	236	1,06	-	-	-	-	3
13	1716,00	137,00	2,00	2,18E-04	2,179E-05	270	1,06	-	-	-	-	3
17	-900,00	2584,00	2,00	1,02E-04	1,025E-05	158	3,25	-	-	-	-	4
18	-2940,00	2038,00	2,00	6,91E-05	6,909E-06	122	4,73	-	-	-	-	4

Вещество: 0406

Полиэтен (Политен; полиэтилен пиролизат)

№	Коорд X(м)	Коорд Y(м)	Высот а (м)	Концентр. (д. ПДК)	Концентр. (мг/куб.м)	Напр. ветра	Скор. ветра	Фон		Фон до исключения		Тип точки
								доли ПДК	мг/куб.м	доли ПДК	мг/куб.м	
2	346,00	275,00	2,00	1,35E-04	1,346E-05	131	0,50	-	-	-	-	2
6	338,00	-6,00	2,00	1,29E-04	1,287E-05	34	0,50	-	-	-	-	2

4	716,00	136,00	2,00	1,13E-04	1,127E-05	278	0,50	-	-	-	-	2
3	713,00	273,00	2,00	1,10E-04	1,099E-05	249	0,50	-	-	-	-	2
5	717,00	-14,00	2,00	9,93E-05	9,932E-06	306	0,73	-	-	-	-	2
8	-5,00	145,00	2,00	6,90E-05	6,897E-06	86	0,73	-	-	-	-	2
1	-7,00	278,00	2,00	6,70E-05	6,699E-06	102	0,73	-	-	-	-	2
7	-3,00	2,00	2,00	6,46E-05	6,464E-06	70	0,73	-	-	-	-	2
11	323,00	1275,00	2,00	1,96E-05	1,957E-06	173	1,54	-	-	-	-	3
15	340,00	-1006,00	2,00	1,77E-05	1,766E-06	6	2,24	-	-	-	-	3
12	1387,00	1012,00	2,00	1,64E-05	1,635E-06	228	3,25	-	-	-	-	3
13	1716,00	137,00	2,00	1,60E-05	1,601E-06	272	3,25	-	-	-	-	3
14	1380,00	-761,00	2,00	1,54E-05	1,539E-06	315	3,25	-	-	-	-	3
10	-530,00	1130,00	2,00	1,44E-05	1,441E-06	134	3,25	-	-	-	-	3
16	-751,00	-657,00	2,00	1,31E-05	1,312E-06	56	4,73	-	-	-	-	3
9	-1006,00	178,00	2,00	1,31E-05	1,307E-06	90	4,73	-	-	-	-	3
17	-900,00	2584,00	2,00	6,28E-06	6,280E-07	151	10,00	-	-	-	-	4
18	-2940,00	2038,00	2,00	3,98E-06	3,978E-07	119	10,00	-	-	-	-	4

Вещество: 0410

Метан

№	Коорд Х(м)	Коорд Y(м)	Высот а (м)	Концентр. (д. ПДК)	Концентр. (мг/куб.м)	Напр. ветра	Скор. ветра	Фон		Фон до исключения		Тип точки
								доли ПДК	мг/куб.м	доли ПДК	мг/куб.м	
6	338,00	-6,00	2,00	0,09	4,404	56	0,50	-	-	-	-	2
2	346,00	275,00	2,00	0,09	4,348	126	0,50	-	-	-	-	2
5	717,00	-14,00	2,00	0,09	4,344	307	0,50	-	-	-	-	2
3	713,00	273,00	2,00	0,09	4,287	235	0,50	-	-	-	-	2
4	716,00	136,00	2,00	0,08	3,909	269	0,50	-	-	-	-	2
8	-5,00	145,00	2,00	0,06	3,161	91	0,77	-	-	-	-	2
7	-3,00	2,00	2,00	0,06	3,017	76	0,77	-	-	-	-	2
1	-7,00	278,00	2,00	0,06	3,011	106	0,77	-	-	-	-	2
13	1716,00	137,00	2,00	0,02	0,992	270	1,18	-	-	-	-	3
15	340,00	-1006,00	2,00	0,02	0,980	9	1,18	-	-	-	-	3
11	323,00	1275,00	2,00	0,02	0,971	170	1,18	-	-	-	-	3
12	1387,00	1012,00	2,00	0,02	0,926	224	1,18	-	-	-	-	3
14	1380,00	-761,00	2,00	0,02	0,921	317	1,18	-	-	-	-	3
10	-530,00	1130,00	2,00	0,01	0,723	133	2,77	-	-	-	-	3
16	-751,00	-657,00	2,00	0,01	0,697	58	4,25	-	-	-	-	3
9	-1006,00	178,00	2,00	0,01	0,680	92	4,25	-	-	-	-	3
17	-900,00	2584,00	2,00	6,83E-03	0,342	150	10,00	-	-	-	-	4
18	-2940,00	2038,00	2,00	4,48E-03	0,224	119	10,00	-	-	-	-	4

Вещество: 0415

Смесь предельных углеводородов C1H4-C5H12

№	Коорд Х(м)	Коорд Y(м)	Высот а (м)	Концентр. (д. ПДК)	Концентр. (мг/куб.м)	Напр. ветра	Скор. ветра	Фон		Фон до исключения		Тип точки
								доли ПДК	мг/куб.м	доли ПДК	мг/куб.м	
8	-5,00	145,00	2,00	4,35E-06	8,708E-04	261	0,73	-	-	-	-	2
9	-1006,00	178,00	2,00	2,27E-06	4,536E-04	83	0,73	-	-	-	-	3
7	-3,00	2,00	2,00	2,13E-06	4,256E-04	300	0,73	-	-	-	-	2
6	338,00	-6,00	2,00	1,51E-06	3,025E-04	285	10,00	-	-	-	-	2
1	-7,00	278,00	2,00	1,46E-06	2,916E-04	238	0,50	-	-	-	-	2
2	346,00	275,00	2,00	1,22E-06	2,438E-04	255	0,73	-	-	-	-	2
5	717,00	-14,00	2,00	1,10E-06	2,202E-04	280	10,00	-	-	-	-	2
4	716,00	136,00	2,00	1,06E-06	2,128E-04	271	10,00	-	-	-	-	2
10	-530,00	1130,00	2,00	1,03E-06	2,051E-04	190	10,00	-	-	-	-	3
16	-751,00	-657,00	2,00	9,34E-07	1,868E-04	5	10,00	-	-	-	-	3
3	713,00	273,00	2,00	8,84E-07	1,768E-04	262	10,00	-	-	-	-	2
15	340,00	-1006,00	2,00	5,01E-07	1,002E-04	323	10,00	-	-	-	-	3
11	323,00	1275,00	2,00	4,50E-07	9,002E-05	224	10,00	-	-	-	-	3
14	1380,00	-761,00	2,00	3,88E-07	7,766E-05	298	10,00	-	-	-	-	3
13	1716,00	137,00	2,00	3,70E-07	7,397E-05	271	10,00	-	-	-	-	3
12	1387,00	1012,00	2,00	3,35E-07	6,698E-05	246	0,73	-	-	-	-	3
17	-900,00	2584,00	2,00	2,71E-07	5,419E-05	171	0,73	-	-	-	-	4
18	-2940,00	2038,00	2,00	2,18E-07	4,367E-05	127	0,73	-	-	-	-	4

Вещество: 0416

Смесь предельных углеводородов C6H14-C10H22

№	Коорд	Коорд	Высот а (м)	Концентр.	Концентр.	Напр.	Скор.	Фон	Фон до исключения	Тип
---	-------	-------	-------------	-----------	-----------	-------	-------	-----	-------------------	-----

	X(м)	Y(м)		(д. ПДК)	(мг/куб.м)	ветра	ветра	доли ПДК	мг/куб.м	доли ПДК	мг/куб.м	
8	-5,00	145,00	2,00	1,03E-03	0,051	100	2,24	-	-	-	-	2
6	338,00	-6,00	2,00	8,02E-04	0,040	327	0,73	-	-	-	-	2
7	-3,00	2,00	2,00	4,94E-04	0,025	42	4,73	-	-	-	-	2
2	346,00	275,00	2,00	4,25E-04	0,021	204	1,06	-	-	-	-	2
1	-7,00	278,00	2,00	4,15E-04	0,021	143	6,88	-	-	-	-	2
4	716,00	136,00	2,00	2,07E-04	0,010	267	10,00	-	-	-	-	2
5	717,00	-14,00	2,00	2,05E-04	0,010	284	10,00	-	-	-	-	2
3	713,00	273,00	2,00	1,69E-04	0,008	251	10,00	-	-	-	-	2
9	-1006,00	178,00	2,00	5,58E-05	0,003	93	10,00	-	-	-	-	3
15	340,00	-1006,00	2,00	4,99E-05	0,002	354	10,00	-	-	-	-	3
16	-751,00	-657,00	2,00	4,82E-05	0,002	51	10,00	-	-	-	-	3
10	-530,00	1130,00	2,00	4,64E-05	0,002	145	10,00	-	-	-	-	3
11	323,00	1275,00	2,00	4,63E-05	0,002	185	10,00	-	-	-	-	3
14	1380,00	-761,00	2,00	3,88E-05	0,002	307	10,00	-	-	-	-	3
13	1716,00	137,00	2,00	3,79E-05	0,002	269	10,00	-	-	-	-	3
12	1387,00	1012,00	2,00	3,62E-05	0,002	232	10,00	-	-	-	-	3
17	-900,00	2584,00	2,00	1,39E-05	6,967E-04	156	10,00	-	-	-	-	4
18	-2940,00	2038,00	2,00	9,26E-06	4,631E-04	122	10,00	-	-	-	-	4

Вещество: 0602

Бензол (Циклогексаatriен; фенилгидрид)

№	Коорд X(м)	Коорд Y(м)	Высот а (м)	Концентр. (д. ПДК)	Концентр. (мг/куб.м)	Напр. ветра	Скор. ветра	Фон		Фон до исключения		Тип точки
								доли ПДК	мг/куб.м	доли ПДК	мг/куб.м	
8	-5,00	145,00	2,00	5,07E-03	0,002	100	2,24	-	-	-	-	2
6	338,00	-6,00	2,00	3,95E-03	0,001	327	0,73	-	-	-	-	2
7	-3,00	2,00	2,00	2,44E-03	7,309E-04	42	4,73	-	-	-	-	2
2	346,00	275,00	2,00	2,09E-03	6,283E-04	204	1,06	-	-	-	-	2
1	-7,00	278,00	2,00	2,04E-03	6,130E-04	143	6,88	-	-	-	-	2
4	716,00	136,00	2,00	1,02E-03	3,065E-04	267	10,00	-	-	-	-	2
5	717,00	-14,00	2,00	1,01E-03	3,034E-04	284	10,00	-	-	-	-	2
3	713,00	273,00	2,00	8,34E-04	2,501E-04	251	10,00	-	-	-	-	2
9	-1006,00	178,00	2,00	2,75E-04	8,256E-05	93	10,00	-	-	-	-	3
15	340,00	-1006,00	2,00	2,46E-04	7,375E-05	354	10,00	-	-	-	-	3
16	-751,00	-657,00	2,00	2,38E-04	7,128E-05	51	10,00	-	-	-	-	3
10	-530,00	1130,00	2,00	2,29E-04	6,863E-05	145	10,00	-	-	-	-	3
11	323,00	1275,00	2,00	2,28E-04	6,844E-05	185	10,00	-	-	-	-	3
14	1380,00	-761,00	2,00	1,91E-04	5,739E-05	307	10,00	-	-	-	-	3
13	1716,00	137,00	2,00	1,87E-04	5,605E-05	269	10,00	-	-	-	-	3
12	1387,00	1012,00	2,00	1,78E-04	5,355E-05	232	10,00	-	-	-	-	3
17	-900,00	2584,00	2,00	6,87E-05	2,060E-05	156	10,00	-	-	-	-	4
18	-2940,00	2038,00	2,00	4,56E-05	1,369E-05	122	10,00	-	-	-	-	4

Вещество: 0616

Диметилбензол (смесь о-, м-, п- изомеров) (Метилтолуол)

№	Коорд X(м)	Коорд Y(м)	Высот а (м)	Концентр. (д. ПДК)	Концентр. (мг/куб.м)	Напр. ветра	Скор. ветра	Фон		Фон до исключения		Тип точки
								доли ПДК	мг/куб.м	доли ПДК	мг/куб.м	
6	338,00	-6,00	2,00	0,18	0,037	56	0,50	-	-	-	-	2
5	717,00	-14,00	2,00	0,18	0,036	307	0,50	-	-	-	-	2
2	346,00	275,00	2,00	0,18	0,036	126	0,50	-	-	-	-	2
3	713,00	273,00	2,00	0,18	0,036	235	0,50	-	-	-	-	2
4	716,00	136,00	2,00	0,16	0,033	269	0,50	-	-	-	-	2
8	-5,00	145,00	2,00	0,14	0,027	92	0,77	-	-	-	-	2
7	-3,00	2,00	2,00	0,13	0,025	76	0,77	-	-	-	-	2
1	-7,00	278,00	2,00	0,13	0,025	106	0,77	-	-	-	-	2
13	1716,00	137,00	2,00	0,04	0,008	270	1,18	-	-	-	-	3
15	340,00	-1006,00	2,00	0,04	0,008	9	1,18	-	-	-	-	3
11	323,00	1275,00	2,00	0,04	0,008	170	1,18	-	-	-	-	3
12	1387,00	1012,00	2,00	0,04	0,008	224	1,18	-	-	-	-	3
14	1380,00	-761,00	2,00	0,04	0,008	317	1,18	-	-	-	-	3
10	-530,00	1130,00	2,00	0,03	0,006	133	2,77	-	-	-	-	3
16	-751,00	-657,00	2,00	0,03	0,006	58	4,25	-	-	-	-	3
9	-1006,00	178,00	2,00	0,03	0,006	92	4,25	-	-	-	-	3
17	-900,00	2584,00	2,00	0,01	0,003	150	10,00	-	-	-	-	4
18	-2940,00	2038,00	2,00	9,42E-03	0,002	119	10,00	-	-	-	-	4

Вещество: 0621
Метилбензол (Фенилметан)

№	Коорд Х(м)	Коорд Y(м)	Высот а (м)	Концентр. (д. ПДК)	Концентр. (мг/куб.м)	Напр. ветра	Скор. ветра	Фон		Фон до исключения		Тип точки
								доли ПДК	мг/куб.м	доли ПДК	мг/куб.м	
6	338,00	-6,00	2,00	0,10	0,060	56	0,50	-	-	-	-	2
5	717,00	-14,00	2,00	0,10	0,059	307	0,50	-	-	-	-	2
2	346,00	275,00	2,00	0,10	0,059	126	0,50	-	-	-	-	2
3	713,00	273,00	2,00	0,10	0,059	235	0,50	-	-	-	-	2
4	716,00	136,00	2,00	0,09	0,054	269	0,50	-	-	-	-	2
8	-5,00	145,00	2,00	0,08	0,045	92	0,77	-	-	-	-	2
7	-3,00	2,00	2,00	0,07	0,042	76	0,77	-	-	-	-	2
1	-7,00	278,00	2,00	0,07	0,041	106	0,77	-	-	-	-	2
13	1716,00	137,00	2,00	0,02	0,014	270	1,18	-	-	-	-	3
15	340,00	-1006,00	2,00	0,02	0,013	9	1,18	-	-	-	-	3
11	323,00	1275,00	2,00	0,02	0,013	170	1,18	-	-	-	-	3
12	1387,00	1012,00	2,00	0,02	0,013	224	1,18	-	-	-	-	3
14	1380,00	-761,00	2,00	0,02	0,013	317	1,18	-	-	-	-	3
10	-530,00	1130,00	2,00	0,02	0,010	133	2,77	-	-	-	-	3
16	-751,00	-657,00	2,00	0,02	0,010	58	4,25	-	-	-	-	3
9	-1006,00	178,00	2,00	0,02	0,009	92	4,25	-	-	-	-	3
17	-900,00	2584,00	2,00	7,81E-03	0,005	150	10,00	-	-	-	-	4
18	-2940,00	2038,00	2,00	5,13E-03	0,003	119	10,00	-	-	-	-	4

Вещество: 0627
Этилбензол (Фенилэтан)

№	Коорд Х(м)	Коорд Y(м)	Высот а (м)	Концентр. (д. ПДК)	Концентр. (мг/куб.м)	Напр. ветра	Скор. ветра	Фон		Фон до исключения		Тип точки
								доли ПДК	мг/куб.м	доли ПДК	мг/куб.м	
6	338,00	-6,00	2,00	0,40	0,008	56	0,50	-	-	-	-	2
2	346,00	275,00	2,00	0,39	0,008	126	0,50	-	-	-	-	2
5	717,00	-14,00	2,00	0,39	0,008	307	0,50	-	-	-	-	2
3	713,00	273,00	2,00	0,38	0,008	234	0,50	-	-	-	-	2
4	716,00	136,00	2,00	0,35	0,007	269	0,50	-	-	-	-	2
8	-5,00	145,00	2,00	0,28	0,006	91	0,77	-	-	-	-	2
7	-3,00	2,00	2,00	0,27	0,005	76	0,77	-	-	-	-	2
1	-7,00	278,00	2,00	0,27	0,005	105	0,77	-	-	-	-	2
13	1716,00	137,00	2,00	0,09	0,002	270	1,18	-	-	-	-	3
15	340,00	-1006,00	2,00	0,09	0,002	9	1,18	-	-	-	-	3
11	323,00	1275,00	2,00	0,09	0,002	170	1,18	-	-	-	-	3
12	1387,00	1012,00	2,00	0,08	0,002	224	1,18	-	-	-	-	3
14	1380,00	-761,00	2,00	0,08	0,002	317	1,18	-	-	-	-	3
10	-530,00	1130,00	2,00	0,06	0,001	133	2,77	-	-	-	-	3
16	-751,00	-657,00	2,00	0,06	0,001	58	4,25	-	-	-	-	3
9	-1006,00	178,00	2,00	0,06	0,001	92	4,25	-	-	-	-	3
17	-900,00	2584,00	2,00	0,03	6,121E-04	150	10,00	-	-	-	-	4
18	-2940,00	2038,00	2,00	0,02	4,010E-04	119	10,00	-	-	-	-	4

Вещество: 1071
Гидроксибензол (фенол)

№	Коорд Х(м)	Коорд Y(м)	Высот а (м)	Концентр. (д. ПДК)	Концентр. (мг/куб.м)	Напр. ветра	Скор. ветра	Фон		Фон до исключения		Тип точки
								доли ПДК	мг/куб.м	доли ПДК	мг/куб.м	
6	338,00	-6,00	2,00	0,03	2,907E-04	332	0,73	-	-	-	-	2
8	-5,00	145,00	2,00	0,03	2,606E-04	100	2,24	-	-	-	-	2
2	346,00	275,00	2,00	0,02	1,825E-04	201	1,06	-	-	-	-	2
7	-3,00	2,00	2,00	0,01	1,096E-04	42	4,73	-	-	-	-	2
1	-7,00	278,00	2,00	0,01	1,036E-04	136	0,73	-	-	-	-	2
4	716,00	136,00	2,00	7,16E-03	7,164E-05	267	10,00	-	-	-	-	2
5	717,00	-14,00	2,00	6,86E-03	6,858E-05	285	10,00	-	-	-	-	2
3	713,00	273,00	2,00	6,07E-03	6,065E-05	250	10,00	-	-	-	-	2
9	-1006,00	178,00	2,00	1,80E-03	1,804E-05	93	10,00	-	-	-	-	3
15	340,00	-1006,00	2,00	1,70E-03	1,702E-05	355	10,00	-	-	-	-	3
11	323,00	1275,00	2,00	1,59E-03	1,587E-05	184	10,00	-	-	-	-	3
16	-751,00	-657,00	2,00	1,57E-03	1,566E-05	52	10,00	-	-	-	-	3
10	-530,00	1130,00	2,00	1,51E-03	1,513E-05	143	10,00	-	-	-	-	3
14	1380,00	-761,00	2,00	1,31E-03	1,314E-05	307	10,00	-	-	-	-	3

13	1716,00	137,00	2,00	1,30E-03	1,298E-05	269	10,00	-	-	-	-	3
12	1387,00	1012,00	2,00	1,25E-03	1,247E-05	232	10,00	-	-	-	-	3
17	-900,00	2584,00	2,00	4,46E-04	4,460E-06	156	10,00	-	-	-	-	4
18	-2940,00	2038,00	2,00	2,92E-04	2,924E-06	121	10,00	-	-	-	-	4

Вещество: 1314

Пропаналь (Пропиональдегид, метилацетальдегид)

№	Коорд X(м)	Коорд Y(м)	Высот а (м)	Концентр. (д. ПДК)	Концентр. (мг/куб.м)	Напр. ветра	Скор. ветра	Фон		Фон до исключения		Тип точки
								доли ПДК	мг/куб.м	доли ПДК	мг/куб.м	
8	-5,00	145,00	2,00	8,44E-03	8,441E-05	32	0,62	-	-	-	-	2
1	-7,00	278,00	2,00	6,27E-03	6,268E-05	159	0,92	-	-	-	-	2
7	-3,00	2,00	2,00	2,79E-03	2,792E-05	8	0,92	-	-	-	-	2
2	346,00	275,00	2,00	1,22E-03	1,221E-05	256	1,37	-	-	-	-	2
6	338,00	-6,00	2,00	1,02E-03	1,023E-05	302	2,04	-	-	-	-	2
3	713,00	273,00	2,00	4,56E-04	4,560E-06	263	10,00	-	-	-	-	2
4	716,00	136,00	2,00	4,56E-04	4,555E-06	275	10,00	-	-	-	-	2
5	717,00	-14,00	2,00	4,35E-04	4,346E-06	287	10,00	-	-	-	-	2
9	-1006,00	178,00	2,00	2,72E-04	2,715E-06	89	10,00	-	-	-	-	3
10	-530,00	1130,00	2,00	2,50E-04	2,497E-06	149	10,00	-	-	-	-	3
11	323,00	1275,00	2,00	2,38E-04	2,385E-06	195	10,00	-	-	-	-	3
16	-751,00	-657,00	2,00	2,29E-04	2,295E-06	42	10,00	-	-	-	-	3
15	340,00	-1006,00	2,00	2,04E-04	2,044E-06	345	10,00	-	-	-	-	3
12	1387,00	1012,00	2,00	1,35E-04	1,348E-06	239	10,00	-	-	-	-	3
14	1380,00	-761,00	2,00	1,25E-04	1,254E-06	305	10,00	-	-	-	-	3
13	1716,00	137,00	2,00	1,21E-04	1,208E-06	272	10,00	-	-	-	-	3
17	-900,00	2584,00	2,00	5,62E-05	5,620E-07	159	10,00	-	-	-	-	4
18	-2940,00	2038,00	2,00	3,48E-05	3,476E-07	122	0,92	-	-	-	-	4

Вещество: 1325

Формальдегид (Муравьиный альдегид, оксометан, метиленоксид)

№	Коорд X(м)	Коорд Y(м)	Высот а (м)	Концентр. (д. ПДК)	Концентр. (мг/куб.м)	Напр. ветра	Скор. ветра	Фон		Фон до исключения		Тип точки
								доли ПДК	мг/куб.м	доли ПДК	мг/куб.м	
6	338,00	-6,00	2,00	0,16	0,008	56	0,50	-	-	-	-	2
5	717,00	-14,00	2,00	0,16	0,008	306	0,50	-	-	-	-	2
2	346,00	275,00	2,00	0,16	0,008	126	0,50	-	-	-	-	2
3	713,00	273,00	2,00	0,16	0,008	235	0,50	-	-	-	-	2
4	716,00	136,00	2,00	0,14	0,007	269	0,50	-	-	-	-	2
8	-5,00	145,00	2,00	0,11	0,006	91	0,50	-	-	-	-	2
7	-3,00	2,00	2,00	0,11	0,005	76	0,50	-	-	-	-	2
1	-7,00	278,00	2,00	0,10	0,005	106	0,50	-	-	-	-	2
13	1716,00	137,00	2,00	0,04	0,002	270	3,54	-	-	-	-	3
15	340,00	-1006,00	2,00	0,04	0,002	9	1,05	-	-	-	-	3
11	323,00	1275,00	2,00	0,04	0,002	170	1,05	-	-	-	-	3
9	-1006,00	178,00	2,00	0,04	0,002	92	4,59	-	-	-	-	3
12	1387,00	1012,00	2,00	0,03	0,002	224	1,05	-	-	-	-	3
14	1380,00	-761,00	2,00	0,03	0,002	317	2,11	-	-	-	-	3
10	-530,00	1130,00	2,00	0,03	0,001	134	3,54	-	-	-	-	3
16	-751,00	-657,00	2,00	0,03	0,001	58	3,54	-	-	-	-	3
17	-900,00	2584,00	2,00	0,01	6,455E-04	150	10,00	-	-	-	-	4
18	-2940,00	2038,00	2,00	9,41E-03	4,705E-04	121	3,54	-	-	-	-	4

Вещество: 1531

Гексановая кислота (Капроновая кислота)

№	Коорд X(м)	Коорд Y(м)	Высот а (м)	Концентр. (д. ПДК)	Концентр. (мг/куб.м)	Напр. ветра	Скор. ветра	Фон		Фон до исключения		Тип точки
								доли ПДК	мг/куб.м	доли ПДК	мг/куб.м	
8	-5,00	145,00	2,00	5,16E-03	5,159E-05	32	0,62	-	-	-	-	2
1	-7,00	278,00	2,00	3,83E-03	3,831E-05	159	0,92	-	-	-	-	2
7	-3,00	2,00	2,00	1,71E-03	1,706E-05	8	0,92	-	-	-	-	2
2	346,00	275,00	2,00	7,46E-04	7,460E-06	256	1,37	-	-	-	-	2
6	338,00	-6,00	2,00	6,25E-04	6,251E-06	302	2,04	-	-	-	-	2
3	713,00	273,00	2,00	2,79E-04	2,787E-06	263	10,00	-	-	-	-	2
4	716,00	136,00	2,00	2,78E-04	2,784E-06	275	10,00	-	-	-	-	2
5	717,00	-14,00	2,00	2,66E-04	2,656E-06	287	10,00	-	-	-	-	2
9	-1006,00	178,00	2,00	1,66E-04	1,659E-06	89	10,00	-	-	-	-	3
10	-530,00	1130,00	2,00	1,53E-04	1,526E-06	149	10,00	-	-	-	-	3

11	323,00	1275,00	2,00	1,46E-04	1,457E-06	195	10,00	-	-	-	-	3
16	-751,00	-657,00	2,00	1,40E-04	1,402E-06	42	10,00	-	-	-	-	3
15	340,00	-1006,00	2,00	1,25E-04	1,249E-06	345	10,00	-	-	-	-	3
12	1387,00	1012,00	2,00	8,24E-05	8,241E-07	239	10,00	-	-	-	-	3
14	1380,00	-761,00	2,00	7,66E-05	7,662E-07	305	10,00	-	-	-	-	3
13	1716,00	137,00	2,00	7,39E-05	7,385E-07	272	10,00	-	-	-	-	3
17	-900,00	2584,00	2,00	3,43E-05	3,434E-07	159	10,00	-	-	-	-	4
18	-2940,00	2038,00	2,00	2,12E-05	2,124E-07	122	0,92	-	-	-	-	4

Вещество: 1555

Этановая кислота (Метанкарбоновая кислота)

№	Коорд X(м)	Коорд Y(м)	Высот а (м)	Концентр. (д. ПДК)	Концентр. (мг/куб.м)	Напр. ветра	Скор. ветра	Фон		Фон до исключения		Тип точки
								доли ПДК	мг/куб.м	доли ПДК	мг/куб.м	
2	346,00	275,00	2,00	6,73E-05	1,346E-05	131	0,50	-	-	-	-	2
6	338,00	-6,00	2,00	6,43E-05	1,287E-05	34	0,50	-	-	-	-	2
4	716,00	136,00	2,00	5,63E-05	1,127E-05	278	0,50	-	-	-	-	2
3	713,00	273,00	2,00	5,49E-05	1,099E-05	249	0,50	-	-	-	-	2
5	717,00	-14,00	2,00	4,97E-05	9,932E-06	306	0,73	-	-	-	-	2
8	-5,00	145,00	2,00	3,45E-05	6,897E-06	86	0,73	-	-	-	-	2
1	-7,00	278,00	2,00	3,35E-05	6,699E-06	102	0,73	-	-	-	-	2
7	-3,00	2,00	2,00	3,23E-05	6,464E-06	70	0,73	-	-	-	-	2
11	323,00	1275,00	2,00	9,78E-06	1,957E-06	173	1,54	-	-	-	-	3
15	340,00	-1006,00	2,00	8,83E-06	1,766E-06	6	2,24	-	-	-	-	3
12	1387,00	1012,00	2,00	8,18E-06	1,635E-06	228	3,25	-	-	-	-	3
13	1716,00	137,00	2,00	8,01E-06	1,601E-06	272	3,25	-	-	-	-	3
14	1380,00	-761,00	2,00	7,69E-06	1,539E-06	315	3,25	-	-	-	-	3
10	-530,00	1130,00	2,00	7,21E-06	1,441E-06	134	3,25	-	-	-	-	3
16	-751,00	-657,00	2,00	6,56E-06	1,312E-06	56	4,73	-	-	-	-	3
9	-1006,00	178,00	2,00	6,54E-06	1,307E-06	90	4,73	-	-	-	-	3
17	-900,00	2584,00	2,00	3,14E-06	6,280E-07	151	10,00	-	-	-	-	4
18	-2940,00	2038,00	2,00	1,99E-06	3,978E-07	119	10,00	-	-	-	-	4

Вещество: 1580

Лимонная кислота

№	Коорд X(м)	Коорд Y(м)	Высот а (м)	Концентр. (д. ПДК)	Концентр. (мг/куб.м)	Напр. ветра	Скор. ветра	Фон		Фон до исключения		Тип точки
								доли ПДК	мг/куб.м	доли ПДК	мг/куб.м	
8	-5,00	145,00	2,00	0,01	0,001	67	0,73	-	-	-	-	2
1	-7,00	278,00	2,00	6,92E-03	6,924E-04	148	1,06	-	-	-	-	2
7	-3,00	2,00	2,00	3,93E-03	3,927E-04	20	1,06	-	-	-	-	2
2	346,00	275,00	2,00	1,83E-03	1,835E-04	250	4,73	-	-	-	-	2
6	338,00	-6,00	2,00	1,65E-03	1,647E-04	303	4,73	-	-	-	-	2
4	716,00	136,00	2,00	7,25E-04	7,253E-05	273	10,00	-	-	-	-	2
3	713,00	273,00	2,00	7,19E-04	7,194E-05	261	10,00	-	-	-	-	2
5	717,00	-14,00	2,00	6,88E-04	6,876E-05	286	10,00	-	-	-	-	2
9	-1006,00	178,00	2,00	3,44E-04	3,441E-05	90	10,00	-	-	-	-	3
10	-530,00	1130,00	2,00	3,13E-04	3,133E-05	148	10,00	-	-	-	-	3
11	323,00	1275,00	2,00	3,08E-04	3,084E-05	193	10,00	-	-	-	-	3
16	-751,00	-657,00	2,00	2,97E-04	2,972E-05	44	10,00	-	-	-	-	3
15	340,00	-1006,00	2,00	2,75E-04	2,749E-05	347	10,00	-	-	-	-	3
12	1387,00	1012,00	2,00	1,73E-04	1,727E-05	238	10,00	-	-	-	-	3
14	1380,00	-761,00	2,00	1,63E-04	1,634E-05	305	10,00	-	-	-	-	3
13	1716,00	137,00	2,00	1,56E-04	1,560E-05	271	10,00	-	-	-	-	3
17	-900,00	2584,00	2,00	7,57E-05	7,566E-06	158	0,73	-	-	-	-	4
18	-2940,00	2038,00	2,00	4,60E-05	4,605E-06	122	1,54	-	-	-	-	4

Вещество: 1716

Одорант СПМ

№	Коорд X(м)	Коорд Y(м)	Высот а (м)	Концентр. (д. ПДК)	Концентр. (мг/куб.м)	Напр. ветра	Скор. ветра	Фон		Фон до исключения		Тип точки
								доли ПДК	мг/куб.м	доли ПДК	мг/куб.м	
8	-5,00	145,00	2,00	1,59E-04	1,902E-06	67	0,73	-	-	-	-	2
1	-7,00	278,00	2,00	7,73E-05	9,274E-07	148	1,06	-	-	-	-	2
7	-3,00	2,00	2,00	4,38E-05	5,260E-07	20	1,06	-	-	-	-	2
2	346,00	275,00	2,00	2,05E-05	2,458E-07	250	4,73	-	-	-	-	2
6	338,00	-6,00	2,00	1,84E-05	2,205E-07	303	4,73	-	-	-	-	2
4	716,00	136,00	2,00	8,10E-06	9,715E-08	273	10,00	-	-	-	-	2

3	713,00	273,00	2,00	8,03E-06	9,636E-08	261	10,00	-	-	-	-	2
5	717,00	-14,00	2,00	7,68E-06	9,210E-08	286	10,00	-	-	-	-	2
9	-1006,00	178,00	2,00	3,84E-06	4,609E-08	90	10,00	-	-	-	-	3
10	-530,00	1130,00	2,00	3,50E-06	4,196E-08	148	10,00	-	-	-	-	3
11	323,00	1275,00	2,00	3,44E-06	4,131E-08	193	10,00	-	-	-	-	3
16	-751,00	-657,00	2,00	3,32E-06	3,981E-08	44	10,00	-	-	-	-	3
15	340,00	-1006,00	2,00	3,07E-06	3,682E-08	347	10,00	-	-	-	-	3
12	1387,00	1012,00	2,00	1,93E-06	2,313E-08	238	10,00	-	-	-	-	3
14	1380,00	-761,00	2,00	1,82E-06	2,189E-08	305	10,00	-	-	-	-	3
13	1716,00	137,00	2,00	1,74E-06	2,090E-08	271	10,00	-	-	-	-	3
17	-900,00	2584,00	2,00	8,44E-07	1,013E-08	158	0,73	-	-	-	-	4
18	-2940,00	2038,00	2,00	5,14E-07	6,168E-09	122	1,54	-	-	-	-	4

Вещество: 1728

Этантiol

№	Коорд X(м)	Коорд Y(м)	Высот а (м)	Концентр. (д. ПДК)	Концентр. (мг/куб.м)	Напр. ветра	Скор. ветра	Фон		Фон до исключения		Тип точки
								доли ПДК	мг/куб.м	доли ПДК	мг/куб.м	
6	338,00	-6,00	2,00	0,12	6,092E-06	339	1,06	-	-	-	-	2
2	346,00	275,00	2,00	0,08	4,138E-06	199	1,06	-	-	-	-	2
8	-5,00	145,00	2,00	0,04	1,774E-06	96	4,73	-	-	-	-	2
7	-3,00	2,00	2,00	0,03	1,652E-06	69	4,73	-	-	-	-	2
1	-7,00	278,00	2,00	0,03	1,494E-06	119	4,73	-	-	-	-	2
4	716,00	136,00	2,00	0,02	1,145E-06	267	6,88	-	-	-	-	2
5	717,00	-14,00	2,00	0,02	1,081E-06	287	10,00	-	-	-	-	2
3	713,00	273,00	2,00	0,02	1,065E-06	250	10,00	-	-	-	-	2
15	340,00	-1006,00	2,00	5,88E-03	2,940E-07	357	10,00	-	-	-	-	3
11	323,00	1275,00	2,00	5,56E-03	2,781E-07	182	10,00	-	-	-	-	3
9	-1006,00	178,00	2,00	4,57E-03	2,285E-07	93	10,00	-	-	-	-	3
16	-751,00	-657,00	2,00	4,57E-03	2,284E-07	53	10,00	-	-	-	-	3
10	-530,00	1130,00	2,00	4,54E-03	2,268E-07	141	10,00	-	-	-	-	3
14	1380,00	-761,00	2,00	4,03E-03	2,013E-07	309	10,00	-	-	-	-	3
12	1387,00	1012,00	2,00	3,93E-03	1,965E-07	231	10,00	-	-	-	-	3
13	1716,00	137,00	2,00	3,89E-03	1,944E-07	269	10,00	-	-	-	-	3
17	-900,00	2584,00	2,00	1,27E-03	6,336E-08	154	1,06	-	-	-	-	4
18	-2940,00	2038,00	2,00	8,06E-04	4,028E-08	121	1,54	-	-	-	-	4

Вещество: 2704

Бензин (нефтяной, малосернистый) (в пересчете на углерод)

№	Коорд X(м)	Коорд Y(м)	Высот а (м)	Концентр. (д. ПДК)	Концентр. (мг/куб.м)	Напр. ветра	Скор. ветра	Фон		Фон до исключения		Тип точки
								доли ПДК	мг/куб.м	доли ПДК	мг/куб.м	
8	-5,00	145,00	2,00	1,80E-03	0,009	20	0,50	-	-	-	-	2
1	-7,00	278,00	2,00	1,13E-03	0,006	172	0,73	-	-	-	-	2
7	-3,00	2,00	2,00	5,58E-04	0,003	3	0,73	-	-	-	-	2
2	346,00	275,00	2,00	2,13E-04	0,001	254	3,25	-	-	-	-	2
6	338,00	-6,00	2,00	1,97E-04	9,840E-04	296	1,06	-	-	-	-	2
9	-1006,00	178,00	2,00	1,35E-04	6,742E-04	85	0,73	-	-	-	-	3
4	716,00	136,00	2,00	1,24E-04	6,200E-04	273	10,00	-	-	-	-	2
3	713,00	273,00	2,00	1,18E-04	5,896E-04	262	10,00	-	-	-	-	2
5	717,00	-14,00	2,00	1,15E-04	5,763E-04	283	10,00	-	-	-	-	2
16	-751,00	-657,00	2,00	5,20E-05	2,602E-04	42	10,00	-	-	-	-	3
10	-530,00	1130,00	2,00	5,07E-05	2,537E-04	151	10,00	-	-	-	-	3
11	323,00	1275,00	2,00	4,80E-05	2,401E-04	196	10,00	-	-	-	-	3
15	340,00	-1006,00	2,00	4,32E-05	2,161E-04	344	10,00	-	-	-	-	3
13	1716,00	137,00	2,00	3,73E-05	1,867E-04	271	10,00	-	-	-	-	3
14	1380,00	-761,00	2,00	3,45E-05	1,725E-04	302	10,00	-	-	-	-	3
12	1387,00	1012,00	2,00	3,37E-05	1,686E-04	240	10,00	-	-	-	-	3
17	-900,00	2584,00	2,00	2,04E-05	1,020E-04	166	0,73	-	-	-	-	4
18	-2940,00	2038,00	2,00	1,61E-05	8,031E-05	125	0,73	-	-	-	-	4

Вещество: 2732

Керосин (Керосин прямой перегонки; керосин дезодорированный)

№	Коорд X(м)	Коорд Y(м)	Высот а (м)	Концентр. (д. ПДК)	Концентр. (мг/куб.м)	Напр. ветра	Скор. ветра	Фон		Фон до исключения		Тип точки
								доли ПДК	мг/куб.м	доли ПДК	мг/куб.м	
1	-7,00	278,00	2,00	0,09	0,103	155	0,50	-	-	-	-	2
8	-5,00	145,00	2,00	0,05	0,063	13	0,50	-	-	-	-	2

7	-3,00	2,00	2,00	0,04	0,045	8	10,00	-	-	-	-	2
6	338,00	-6,00	2,00	0,03	0,034	295	10,00	-	-	-	-	2
2	346,00	275,00	2,00	0,03	0,033	247	10,00	-	-	-	-	2
4	716,00	136,00	2,00	0,02	0,025	271	6,30	-	-	-	-	2
3	713,00	273,00	2,00	0,02	0,023	259	6,30	-	-	-	-	2
5	717,00	-14,00	2,00	0,02	0,022	283	7,94	-	-	-	-	2
9	-1006,00	178,00	2,00	0,01	0,017	92	5,00	-	-	-	-	3
10	-530,00	1130,00	2,00	0,01	0,015	150	3,97	-	-	-	-	3
16	-751,00	-657,00	2,00	0,01	0,015	44	3,97	-	-	-	-	3
11	323,00	1275,00	2,00	0,01	0,014	195	3,97	-	-	-	-	3
15	340,00	-1006,00	2,00	0,01	0,014	345	3,97	-	-	-	-	3
13	1716,00	137,00	2,00	0,01	0,012	270	3,97	-	-	-	-	3
12	1387,00	1012,00	2,00	0,01	0,012	237	3,97	-	-	-	-	3
14	1380,00	-761,00	2,00	0,01	0,012	304	3,97	-	-	-	-	3
17	-900,00	2584,00	2,00	6,45E-03	0,008	159	3,97	-	-	-	-	4
18	-2940,00	2038,00	2,00	4,54E-03	0,005	123	3,97	-	-	-	-	4

Вещество: 2754

Алканы C12-19 (в пересчете на C)

№	Коорд X(м)	Коорд Y(м)	Высот а (м)	Концентр. (д. ПДК)	Концентр. (мг/куб.м)	Напр. ветра	Скор. ветра	Фон		Фон до исключения		Тип точки
								доли ПДК	мг/куб.м	доли ПДК	мг/куб.м	
1	-7,00	278,00	2,00	0,09	0,092	129	0,73	-	-	-	-	2
8	-5,00	145,00	2,00	0,05	0,053	30	1,06	-	-	-	-	2
7	-3,00	2,00	2,00	0,02	0,017	12	6,88	-	-	-	-	2
2	346,00	275,00	2,00	0,01	0,013	262	10,00	-	-	-	-	2
6	338,00	-6,00	2,00	9,49E-03	0,009	309	10,00	-	-	-	-	2
3	713,00	273,00	2,00	3,93E-03	0,004	267	10,00	-	-	-	-	2
4	716,00	136,00	2,00	3,84E-03	0,004	278	10,00	-	-	-	-	2
5	717,00	-14,00	2,00	3,50E-03	0,003	290	10,00	-	-	-	-	2
9	-1006,00	178,00	2,00	1,74E-03	0,002	87	10,00	-	-	-	-	3
10	-530,00	1130,00	2,00	1,71E-03	0,002	147	10,00	-	-	-	-	3
11	323,00	1275,00	2,00	1,68E-03	0,002	195	10,00	-	-	-	-	3
16	-751,00	-657,00	2,00	1,40E-03	0,001	42	10,00	-	-	-	-	3
15	340,00	-1006,00	2,00	1,26E-03	0,001	347	0,73	-	-	-	-	3
12	1387,00	1012,00	2,00	9,57E-04	9,572E-04	240	1,06	-	-	-	-	3
14	1380,00	-761,00	2,00	8,26E-04	8,261E-04	307	1,06	-	-	-	-	3
13	1716,00	137,00	2,00	8,15E-04	8,153E-04	273	1,06	-	-	-	-	3
17	-900,00	2584,00	2,00	4,29E-04	4,294E-04	158	2,24	-	-	-	-	4
18	-2940,00	2038,00	2,00	2,78E-04	2,782E-04	121	10,00	-	-	-	-	4

Вещество: 2902

Взвешенные вещества

№	Коорд X(м)	Коорд Y(м)	Высот а (м)	Концентр. (д. ПДК)	Концентр. (мг/куб.м)	Напр. ветра	Скор. ветра	Фон		Фон до исключения		Тип точки
								доли ПДК	мг/куб.м	доли ПДК	мг/куб.м	
8	-5,00	145,00	2,00	0,02	0,010	83	1,13	-	-	-	-	2
1	-7,00	278,00	2,00	0,02	0,008	123	1,13	-	-	-	-	2
2	346,00	275,00	2,00	0,02	0,008	238	1,13	-	-	-	-	2
7	-3,00	2,00	2,00	0,01	0,007	45	1,63	-	-	-	-	2
6	338,00	-6,00	2,00	0,01	0,006	315	1,63	-	-	-	-	2
4	716,00	136,00	2,00	4,99E-03	0,002	273	2,34	-	-	-	-	2
3	713,00	273,00	2,00	4,92E-03	0,002	259	2,34	-	-	-	-	2
5	717,00	-14,00	2,00	4,55E-03	0,002	289	2,34	-	-	-	-	2
11	323,00	1275,00	2,00	1,71E-03	8,541E-04	188	10,00	-	-	-	-	3
9	-1006,00	178,00	2,00	1,64E-03	8,192E-04	90	10,00	-	-	-	-	3
10	-530,00	1130,00	2,00	1,58E-03	7,908E-04	144	10,00	-	-	-	-	3
15	340,00	-1006,00	2,00	1,57E-03	7,861E-04	352	10,00	-	-	-	-	3
16	-751,00	-657,00	2,00	1,51E-03	7,575E-04	48	10,00	-	-	-	-	3
12	1387,00	1012,00	2,00	1,15E-03	5,747E-04	235	10,00	-	-	-	-	3
14	1380,00	-761,00	2,00	1,09E-03	5,445E-04	308	10,00	-	-	-	-	3
13	1716,00	137,00	2,00	1,08E-03	5,391E-04	271	10,00	-	-	-	-	3
17	-900,00	2584,00	2,00	3,13E-04	1,567E-04	156	10,00	-	-	-	-	4
18	-2940,00	2038,00	2,00	1,66E-04	8,295E-05	121	10,00	-	-	-	-	4

Вещество: 2908

Пыль неорганическая: 70-20% SiO2

№	Коорд X(м)	Коорд Y(м)	Высот а (м)	Концентр. (д. ПДК)	Концентр. (мг/куб.м)	Напр. ветра	Скор. ветра	Фон	Фон до исключения	Тип точки
---	------------	------------	-------------	--------------------	----------------------	-------------	-------------	-----	-------------------	-----------

	X(м)	Y(м)		(д. ПДК)	(мг/куб.м)	ветра	ветра	доли ПДК	мг/куб.м	доли ПДК	мг/куб.м	
2	346,00	275,00	2,00	0,59	0,176	227	3,25	-	-	-	-	2
8	-5,00	145,00	2,00	0,51	0,152	98	0,73	-	-	-	-	2
7	-3,00	2,00	2,00	0,40	0,119	64	0,73	-	-	-	-	2
6	338,00	-6,00	2,00	0,34	0,103	304	6,88	-	-	-	-	2
3	713,00	273,00	2,00	0,34	0,103	242	0,50	-	-	-	-	2
5	717,00	-14,00	2,00	0,34	0,103	299	0,50	-	-	-	-	2
4	716,00	136,00	2,00	0,33	0,100	269	0,50	-	-	-	-	2
1	-7,00	278,00	2,00	0,29	0,088	134	10,00	-	-	-	-	2
13	1716,00	137,00	2,00	0,08	0,024	270	1,06	-	-	-	-	3
15	340,00	-1006,00	2,00	0,08	0,023	4	0,73	-	-	-	-	3
11	323,00	1275,00	2,00	0,07	0,022	175	0,73	-	-	-	-	3
12	1387,00	1012,00	2,00	0,07	0,022	226	1,06	-	-	-	-	3
14	1380,00	-761,00	2,00	0,07	0,021	314	1,06	-	-	-	-	3
9	-1006,00	178,00	2,00	0,07	0,020	92	10,00	-	-	-	-	3
16	-751,00	-657,00	2,00	0,06	0,018	55	1,06	-	-	-	-	3
10	-530,00	1130,00	2,00	0,06	0,018	138	0,73	-	-	-	-	3
17	-900,00	2584,00	2,00	0,03	0,008	151	10,00	-	-	-	-	4
18	-2940,00	2038,00	2,00	0,02	0,006	119	10,00	-	-	-	-	4

Вещество: 2922

Пыль полипропилена

№	Коорд X(м)	Коорд Y(м)	Высот а (м)	Концентр. (д. ПДК)	Концентр. (мг/куб.м)	Напр. ветра	Скор. ветра	Фон		Фон до исключения		Тип точки
								доли ПДК	мг/куб.м	доли ПДК	мг/куб.м	
2	346,00	275,00	2,00	2,69E-05	2,690E-06	131	0,50	-	-	-	-	2
6	338,00	-6,00	2,00	2,57E-05	2,571E-06	34	0,50	-	-	-	-	2
4	716,00	136,00	2,00	2,25E-05	2,252E-06	278	0,50	-	-	-	-	2
3	713,00	273,00	2,00	2,20E-05	2,196E-06	249	0,50	-	-	-	-	2
5	717,00	-14,00	2,00	1,98E-05	1,985E-06	306	0,73	-	-	-	-	2
8	-5,00	145,00	2,00	1,38E-05	1,378E-06	86	0,73	-	-	-	-	2
1	-7,00	278,00	2,00	1,34E-05	1,339E-06	102	0,73	-	-	-	-	2
7	-3,00	2,00	2,00	1,29E-05	1,292E-06	70	0,73	-	-	-	-	2
11	323,00	1275,00	2,00	3,91E-06	3,910E-07	173	1,54	-	-	-	-	3
15	340,00	-1006,00	2,00	3,53E-06	3,529E-07	6	2,24	-	-	-	-	3
12	1387,00	1012,00	2,00	3,27E-06	3,267E-07	228	3,25	-	-	-	-	3
13	1716,00	137,00	2,00	3,20E-06	3,199E-07	272	3,25	-	-	-	-	3
14	1380,00	-761,00	2,00	3,08E-06	3,075E-07	315	3,25	-	-	-	-	3
10	-530,00	1130,00	2,00	2,88E-06	2,880E-07	134	3,25	-	-	-	-	3
16	-751,00	-657,00	2,00	2,62E-06	2,622E-07	56	4,73	-	-	-	-	3
9	-1006,00	178,00	2,00	2,61E-06	2,612E-07	90	4,73	-	-	-	-	3
17	-900,00	2584,00	2,00	1,25E-06	1,255E-07	151	10,00	-	-	-	-	4
18	-2940,00	2038,00	2,00	7,95E-07	7,949E-08	119	10,00	-	-	-	-	4

Вещество: 2930

Пыль абразивная

№	Коорд X(м)	Коорд Y(м)	Высот а (м)	Концентр. (д. ПДК)	Концентр. (мг/куб.м)	Напр. ветра	Скор. ветра	Фон		Фон до исключения		Тип точки
								доли ПДК	мг/куб.м	доли ПДК	мг/куб.м	
1	-7,00	278,00	2,00	6,99E-03	2,795E-04	122	0,50	-	-	-	-	2
8	-5,00	145,00	2,00	5,76E-03	2,305E-04	9	0,73	-	-	-	-	2
7	-3,00	2,00	2,00	2,35E-03	9,405E-05	4	1,06	-	-	-	-	2
2	346,00	275,00	2,00	1,67E-03	6,697E-05	268	1,06	-	-	-	-	2
6	338,00	-6,00	2,00	1,14E-03	4,557E-05	310	1,54	-	-	-	-	2
3	713,00	273,00	2,00	5,63E-04	2,254E-05	269	4,73	-	-	-	-	2
4	716,00	136,00	2,00	5,47E-04	2,189E-05	280	4,73	-	-	-	-	2
5	717,00	-14,00	2,00	5,14E-04	2,055E-05	292	6,88	-	-	-	-	2
10	-530,00	1130,00	2,00	3,64E-04	1,455E-05	148	10,00	-	-	-	-	3
9	-1006,00	178,00	2,00	3,63E-04	1,452E-05	85	10,00	-	-	-	-	3
11	323,00	1275,00	2,00	3,50E-04	1,402E-05	197	10,00	-	-	-	-	3
16	-751,00	-657,00	2,00	3,01E-04	1,205E-05	40	10,00	-	-	-	-	3
15	340,00	-1006,00	2,00	2,67E-04	1,070E-05	346	10,00	-	-	-	-	3
12	1387,00	1012,00	2,00	2,09E-04	8,362E-06	241	10,00	-	-	-	-	3
13	1716,00	137,00	2,00	1,83E-04	7,335E-06	274	10,00	-	-	-	-	3
14	1380,00	-761,00	2,00	1,83E-04	7,333E-06	307	10,00	-	-	-	-	3
17	-900,00	2584,00	2,00	9,78E-05	3,912E-06	158	10,00	-	-	-	-	4
18	-2940,00	2038,00	2,00	5,46E-05	2,185E-06	121	10,00	-	-	-	-	4

Вещество: 2950
Пыль сульфонов НП-1, НП-3

№	Коорд Х(м)	Коорд Y(м)	Высот а (м)	Концентр. (д. ПДК)	Концентр. (мг/куб.м)	Напр. ветра	Скор. ветра	Фон		Фон до исключения		Тип точки
								доли ПДК	мг/куб.м	доли ПДК	мг/куб.м	
8	-5,00	145,00	2,00	5,92E-03	1,777E-04	67	0,73	-	-	-	-	2
1	-7,00	278,00	2,00	2,89E-03	8,662E-05	148	1,06	-	-	-	-	2
7	-3,00	2,00	2,00	1,64E-03	4,913E-05	20	1,06	-	-	-	-	2
2	346,00	275,00	2,00	7,65E-04	2,295E-05	250	4,73	-	-	-	-	2
6	338,00	-6,00	2,00	6,87E-04	2,060E-05	303	4,73	-	-	-	-	2
4	716,00	136,00	2,00	3,02E-04	9,074E-06	273	10,00	-	-	-	-	2
3	713,00	273,00	2,00	3,00E-04	9,000E-06	261	10,00	-	-	-	-	2
5	717,00	-14,00	2,00	2,87E-04	8,602E-06	286	10,00	-	-	-	-	2
9	-1006,00	178,00	2,00	1,43E-04	4,304E-06	90	10,00	-	-	-	-	3
10	-530,00	1130,00	2,00	1,31E-04	3,919E-06	148	10,00	-	-	-	-	3
11	323,00	1275,00	2,00	1,29E-04	3,859E-06	193	10,00	-	-	-	-	3
16	-751,00	-657,00	2,00	1,24E-04	3,719E-06	44	10,00	-	-	-	-	3
15	340,00	-1006,00	2,00	1,15E-04	3,439E-06	347	10,00	-	-	-	-	3
12	1387,00	1012,00	2,00	7,20E-05	2,160E-06	238	10,00	-	-	-	-	3
14	1380,00	-761,00	2,00	6,81E-05	2,044E-06	305	10,00	-	-	-	-	3
13	1716,00	137,00	2,00	6,51E-05	1,952E-06	271	10,00	-	-	-	-	3
17	-900,00	2584,00	2,00	3,15E-05	9,465E-07	158	0,73	-	-	-	-	4
18	-2940,00	2038,00	2,00	1,92E-05	5,761E-07	122	1,54	-	-	-	-	4

Вещество: 6003
Аммиак, сероводород

№	Коорд Х(м)	Коорд Y(м)	Высот а (м)	Концентр. (д. ПДК)	Концентр. (мг/куб.м)	Напр. ветра	Скор. ветра	Фон		Фон до исключения		Тип точки
								доли ПДК	мг/куб.м	доли ПДК	мг/куб.м	
5	717,00	-14,00	2,00	0,50	-	305	0,50	-	-	-	-	2
3	713,00	273,00	2,00	0,50	-	236	0,50	-	-	-	-	2
6	338,00	-6,00	2,00	0,49	-	56	0,50	-	-	-	-	2
2	346,00	275,00	2,00	0,49	-	126	0,50	-	-	-	-	2
4	716,00	136,00	2,00	0,46	-	269	0,50	-	-	-	-	2
8	-5,00	145,00	2,00	0,45	-	91	0,77	-	-	-	-	2
7	-3,00	2,00	2,00	0,38	-	75	0,77	-	-	-	-	2
1	-7,00	278,00	2,00	0,38	-	108	0,77	-	-	-	-	2
13	1716,00	137,00	2,00	0,12	-	270	1,18	-	-	-	-	3
15	340,00	-1006,00	2,00	0,11	-	9	1,18	-	-	-	-	3
11	323,00	1275,00	2,00	0,11	-	171	1,18	-	-	-	-	3
12	1387,00	1012,00	2,00	0,11	-	224	1,18	-	-	-	-	3
14	1380,00	-761,00	2,00	0,11	-	316	1,18	-	-	-	-	3
10	-530,00	1130,00	2,00	0,08	-	134	2,77	-	-	-	-	3
9	-1006,00	178,00	2,00	0,08	-	92	4,25	-	-	-	-	3
16	-751,00	-657,00	2,00	0,08	-	58	2,77	-	-	-	-	3
17	-900,00	2584,00	2,00	0,04	-	150	10,00	-	-	-	-	4
18	-2940,00	2038,00	2,00	0,03	-	119	10,00	-	-	-	-	4

Вещество: 6004
Аммиак, сероводород, формальдегид

№	Коорд Х(м)	Коорд Y(м)	Высот а (м)	Концентр. (д. ПДК)	Концентр. (мг/куб.м)	Напр. ветра	Скор. ветра	Фон		Фон до исключения		Тип точки
								доли ПДК	мг/куб.м	доли ПДК	мг/куб.м	
5	717,00	-14,00	2,00	0,66	-	305	0,50	-	-	-	-	2
3	713,00	273,00	2,00	0,65	-	236	0,50	-	-	-	-	2
6	338,00	-6,00	2,00	0,65	-	56	0,50	-	-	-	-	2
2	346,00	275,00	2,00	0,64	-	126	0,50	-	-	-	-	2
4	716,00	136,00	2,00	0,61	-	269	0,50	-	-	-	-	2
8	-5,00	145,00	2,00	0,57	-	91	0,74	-	-	-	-	2
7	-3,00	2,00	2,00	0,49	-	75	0,74	-	-	-	-	2
1	-7,00	278,00	2,00	0,49	-	107	0,74	-	-	-	-	2
13	1716,00	137,00	2,00	0,15	-	270	1,56	-	-	-	-	3
15	340,00	-1006,00	2,00	0,15	-	9	1,08	-	-	-	-	3
11	323,00	1275,00	2,00	0,15	-	170	1,08	-	-	-	-	3
12	1387,00	1012,00	2,00	0,14	-	224	1,08	-	-	-	-	3
14	1380,00	-761,00	2,00	0,14	-	317	1,08	-	-	-	-	3
9	-1006,00	178,00	2,00	0,12	-	92	4,76	-	-	-	-	3

10	-530,00	1130,00	2,00	0,11	-	134	3,28	-	-	-	-	3
16	-751,00	-657,00	2,00	0,11	-	58	3,28	-	-	-	-	3
17	-900,00	2584,00	2,00	0,05	-	150	10,00	-	-	-	-	4
18	-2940,00	2038,00	2,00	0,04	-	119	10,00	-	-	-	-	4

Вещество: 6005
Аммиак, формальдегид

№	Коорд Х(м)	Коорд Y(м)	Высот а (м)	Концентр. (д. ПДК)	Концентр. (мг/куб.м)	Напр. ветра	Скор. ветра	Фон		Фон до исключения		Тип точки
								доли ПДК	мг/куб.м	доли ПДК	мг/куб.м	
6	338,00	-6,00	2,00	0,38	-	56	0,50	-	-	-	-	2
5	717,00	-14,00	2,00	0,38	-	307	0,50	-	-	-	-	2
2	346,00	275,00	2,00	0,38	-	126	0,50	-	-	-	-	2
3	713,00	273,00	2,00	0,37	-	235	0,50	-	-	-	-	2
4	716,00	136,00	2,00	0,34	-	269	0,50	-	-	-	-	2
8	-5,00	145,00	2,00	0,28	-	91	0,61	-	-	-	-	2
7	-3,00	2,00	2,00	0,26	-	76	0,61	-	-	-	-	2
1	-7,00	278,00	2,00	0,26	-	106	0,61	-	-	-	-	2
13	1716,00	137,00	2,00	0,09	-	270	3,50	-	-	-	-	3
15	340,00	-1006,00	2,00	0,09	-	9	1,22	-	-	-	-	3
11	323,00	1275,00	2,00	0,08	-	170	1,22	-	-	-	-	3
12	1387,00	1012,00	2,00	0,08	-	224	1,22	-	-	-	-	3
14	1380,00	-761,00	2,00	0,08	-	317	1,22	-	-	-	-	3
9	-1006,00	178,00	2,00	0,07	-	92	4,96	-	-	-	-	3
10	-530,00	1130,00	2,00	0,06	-	133	3,50	-	-	-	-	3
16	-751,00	-657,00	2,00	0,06	-	58	3,50	-	-	-	-	3
17	-900,00	2584,00	2,00	0,03	-	150	10,00	-	-	-	-	4
18	-2940,00	2038,00	2,00	0,02	-	119	10,00	-	-	-	-	4

Вещество: 6010
Азота диоксид, серы диоксид, углерода оксид, фенол

№	Коорд Х(м)	Коорд Y(м)	Высот а (м)	Концентр. (д. ПДК)	Концентр. (мг/куб.м)	Напр. ветра	Скор. ветра	Фон		Фон до исключения		Тип точки
								доли ПДК	мг/куб.м	доли ПДК	мг/куб.м	
7	-3,00	2,00	2,00	0,96	-	9	10,00	-	-	-	-	2
1	-7,00	278,00	2,00	0,94	-	170	10,00	-	-	-	-	2
8	-5,00	145,00	2,00	0,78	-	107	10,00	-	-	-	-	2
6	338,00	-6,00	2,00	0,77	-	294	10,00	-	-	-	-	2
2	346,00	275,00	2,00	0,77	-	247	10,00	-	-	-	-	2
4	716,00	136,00	2,00	0,51	-	271	6,30	-	-	-	-	2
3	713,00	273,00	2,00	0,47	-	259	6,30	-	-	-	-	2
5	717,00	-14,00	2,00	0,46	-	283	7,94	-	-	-	-	2
9	-1006,00	178,00	2,00	0,36	-	92	5,00	-	-	-	-	3
16	-751,00	-657,00	2,00	0,32	-	44	3,97	-	-	-	-	3
10	-530,00	1130,00	2,00	0,31	-	151	3,97	-	-	-	-	3
11	323,00	1275,00	2,00	0,30	-	195	3,97	-	-	-	-	3
15	340,00	-1006,00	2,00	0,30	-	345	3,97	-	-	-	-	3
13	1716,00	137,00	2,00	0,29	-	270	3,97	-	-	-	-	3
12	1387,00	1012,00	2,00	0,27	-	237	3,97	-	-	-	-	3
14	1380,00	-761,00	2,00	0,27	-	304	3,97	-	-	-	-	3
17	-900,00	2584,00	2,00	0,18	-	159	3,97	-	-	-	-	4
18	-2940,00	2038,00	2,00	0,13	-	123	3,97	-	-	-	-	4

Вещество: 6035
Сероводород, формальдегид

№	Коорд Х(м)	Коорд Y(м)	Высот а (м)	Концентр. (д. ПДК)	Концентр. (мг/куб.м)	Напр. ветра	Скор. ветра	Фон		Фон до исключения		Тип точки
								доли ПДК	мг/куб.м	доли ПДК	мг/куб.м	
5	717,00	-14,00	2,00	0,44	-	305	0,50	-	-	-	-	2
3	713,00	273,00	2,00	0,44	-	236	0,50	-	-	-	-	2
6	338,00	-6,00	2,00	0,43	-	56	0,50	-	-	-	-	2
2	346,00	275,00	2,00	0,42	-	126	0,50	-	-	-	-	2
4	716,00	136,00	2,00	0,41	-	269	0,50	-	-	-	-	2
8	-5,00	145,00	2,00	0,41	-	91	0,80	-	-	-	-	2
7	-3,00	2,00	2,00	0,34	-	75	0,80	-	-	-	-	2
1	-7,00	278,00	2,00	0,34	-	108	0,80	-	-	-	-	2
13	1716,00	137,00	2,00	0,10	-	270	1,14	-	-	-	-	3
15	340,00	-1006,00	2,00	0,10	-	9	1,14	-	-	-	-	3

11	323,00	1275,00	2,00	0,10	-	171	1,14	-	-	-	-	3
12	1387,00	1012,00	2,00	0,10	-	224	1,14	-	-	-	-	3
14	1380,00	-761,00	2,00	0,10	-	316	1,14	-	-	-	-	3
9	-1006,00	178,00	2,00	0,08	-	92	4,85	-	-	-	-	3
10	-530,00	1130,00	2,00	0,07	-	134	2,35	-	-	-	-	3
16	-751,00	-657,00	2,00	0,07	-	58	3,38	-	-	-	-	3
17	-900,00	2584,00	2,00	0,04	-	150	10,00	-	-	-	-	4
18	-2940,00	2038,00	2,00	0,02	-	119	10,00	-	-	-	-	4

Вещество: 6038
Серы диоксид и фенол

№	Коорд X(м)	Коорд Y(м)	Высот а (м)	Концентр. (д. ПДК)	Концентр. (мг/куб.м)	Напр. ветра	Скор. ветра	Фон		Фон до исключения		Тип точки
								доли ПДК	мг/куб.м	доли ПДК	мг/куб.м	
7	-3,00	2,00	2,00	0,16	-	9	10,00	-	-	-	-	2
1	-7,00	278,00	2,00	0,16	-	170	10,00	-	-	-	-	2
8	-5,00	145,00	2,00	0,14	-	107	10,00	-	-	-	-	2
6	338,00	-6,00	2,00	0,13	-	294	10,00	-	-	-	-	2
2	346,00	275,00	2,00	0,13	-	247	10,00	-	-	-	-	2
4	716,00	136,00	2,00	0,08	-	270	7,94	-	-	-	-	2
5	717,00	-14,00	2,00	0,08	-	283	7,94	-	-	-	-	2
3	713,00	273,00	2,00	0,07	-	259	7,94	-	-	-	-	2
9	-1006,00	178,00	2,00	0,06	-	92	5,00	-	-	-	-	3
16	-751,00	-657,00	2,00	0,05	-	44	3,97	-	-	-	-	3
10	-530,00	1130,00	2,00	0,05	-	151	3,97	-	-	-	-	3
11	323,00	1275,00	2,00	0,05	-	195	3,97	-	-	-	-	3
15	340,00	-1006,00	2,00	0,05	-	344	3,97	-	-	-	-	3
13	1716,00	137,00	2,00	0,05	-	270	3,97	-	-	-	-	3
12	1387,00	1012,00	2,00	0,04	-	237	3,97	-	-	-	-	3
14	1380,00	-761,00	2,00	0,04	-	304	3,97	-	-	-	-	3
17	-900,00	2584,00	2,00	0,03	-	159	3,97	-	-	-	-	4
18	-2940,00	2038,00	2,00	0,02	-	123	3,97	-	-	-	-	4

Вещество: 6043
Серы диоксид и сероводород

№	Коорд X(м)	Коорд Y(м)	Высот а (м)	Концентр. (д. ПДК)	Концентр. (мг/куб.м)	Напр. ветра	Скор. ветра	Фон		Фон до исключения		Тип точки
								доли ПДК	мг/куб.м	доли ПДК	мг/куб.м	
8	-5,00	145,00	2,00	0,32	-	89	0,50	-	-	-	-	2
5	717,00	-14,00	2,00	0,31	-	303	0,50	-	-	-	-	2
3	713,00	273,00	2,00	0,30	-	238	0,50	-	-	-	-	2
4	716,00	136,00	2,00	0,29	-	269	0,50	-	-	-	-	2
6	338,00	-6,00	2,00	0,28	-	56	0,50	-	-	-	-	2
2	346,00	275,00	2,00	0,28	-	126	0,50	-	-	-	-	2
1	-7,00	278,00	2,00	0,25	-	112	0,50	-	-	-	-	2
7	-3,00	2,00	2,00	0,24	-	74	0,98	-	-	-	-	2
9	-1006,00	178,00	2,00	0,11	-	92	4,42	-	-	-	-	3
13	1716,00	137,00	2,00	0,10	-	270	4,42	-	-	-	-	3
15	340,00	-1006,00	2,00	0,07	-	8	0,98	-	-	-	-	3
11	323,00	1275,00	2,00	0,07	-	172	0,98	-	-	-	-	3
14	1380,00	-761,00	2,00	0,07	-	313	3,36	-	-	-	-	3
12	1387,00	1012,00	2,00	0,07	-	228	3,36	-	-	-	-	3
16	-751,00	-657,00	2,00	0,06	-	47	4,42	-	-	-	-	3
10	-530,00	1130,00	2,00	0,06	-	150	4,42	-	-	-	-	3
17	-900,00	2584,00	2,00	0,04	-	157	3,36	-	-	-	-	4
18	-2940,00	2038,00	2,00	0,03	-	122	3,36	-	-	-	-	4

Вещество: 6053
Фтористый водород и плохорастворимые соли фтора

№	Коорд X(м)	Коорд Y(м)	Высот а (м)	Концентр. (д. ПДК)	Концентр. (мг/куб.м)	Напр. ветра	Скор. ветра	Фон		Фон до исключения		Тип точки
								доли ПДК	мг/куб.м	доли ПДК	мг/куб.м	
1	-7,00	278,00	2,00	5,00E-03	-	122	0,50	-	-	-	-	2
8	-5,00	145,00	2,00	4,12E-03	-	9	0,73	-	-	-	-	2
7	-3,00	2,00	2,00	1,68E-03	-	4	1,06	-	-	-	-	2
2	346,00	275,00	2,00	1,20E-03	-	268	1,06	-	-	-	-	2
6	338,00	-6,00	2,00	8,15E-04	-	310	1,54	-	-	-	-	2
3	713,00	273,00	2,00	4,03E-04	-	269	4,73	-	-	-	-	2

4	716,00	136,00	2,00	3,92E-04	-	280	4,73	-	-	-	-	-	2
5	717,00	-14,00	2,00	3,68E-04	-	292	6,88	-	-	-	-	-	2
10	-530,00	1130,00	2,00	2,60E-04	-	148	10,00	-	-	-	-	-	3
9	-1006,00	178,00	2,00	2,60E-04	-	85	10,00	-	-	-	-	-	3
11	323,00	1275,00	2,00	2,51E-04	-	197	10,00	-	-	-	-	-	3
16	-751,00	-657,00	2,00	2,16E-04	-	40	10,00	-	-	-	-	-	3
15	340,00	-1006,00	2,00	1,91E-04	-	346	10,00	-	-	-	-	-	3
12	1387,00	1012,00	2,00	1,50E-04	-	241	10,00	-	-	-	-	-	3
13	1716,00	137,00	2,00	1,31E-04	-	274	10,00	-	-	-	-	-	3
14	1380,00	-761,00	2,00	1,31E-04	-	307	10,00	-	-	-	-	-	3
17	-900,00	2584,00	2,00	7,01E-05	-	158	10,00	-	-	-	-	-	4
18	-2940,00	2038,00	2,00	3,92E-05	-	121	10,00	-	-	-	-	-	4

Вещество: 6204

Азота диоксид, серы диоксид

№	Коорд X(м)	Коорд Y(м)	Высот а (м)	Концентр. (д. ПДК)	Концентр. (мг/куб.м)	Напр. ветра	Скор. ветра	Фон		Фон до исключения		Тип точки
								доли ПДК	мг/куб.м	доли ПДК	мг/куб.м	
7	-3,00	2,00	2,00	0,78	-	9	10,00	0,19	-	0,19	-	2
1	-7,00	278,00	2,00	0,76	-	170	10,00	0,19	-	0,19	-	2
8	-5,00	145,00	2,00	0,66	-	107	10,00	0,19	-	0,19	-	2
2	346,00	275,00	2,00	0,66	-	247	10,00	0,19	-	0,19	-	2
6	338,00	-6,00	2,00	0,66	-	294	10,00	0,19	-	0,19	-	2
4	716,00	136,00	2,00	0,50	-	271	6,30	0,19	-	0,19	-	2
3	713,00	273,00	2,00	0,48	-	259	6,30	0,19	-	0,19	-	2
5	717,00	-14,00	2,00	0,46	-	283	7,94	0,19	-	0,19	-	2
9	-1006,00	178,00	2,00	0,41	-	92	5,00	0,19	-	0,19	-	3
16	-751,00	-657,00	2,00	0,39	-	44	3,97	0,19	-	0,19	-	3
10	-530,00	1130,00	2,00	0,38	-	151	3,97	0,19	-	0,19	-	3
11	323,00	1275,00	2,00	0,38	-	195	3,97	0,19	-	0,19	-	3
15	340,00	-1006,00	2,00	0,38	-	345	3,97	0,19	-	0,19	-	3
13	1716,00	137,00	2,00	0,37	-	270	3,97	0,19	-	0,19	-	3
12	1387,00	1012,00	2,00	0,36	-	237	3,97	0,19	-	0,19	-	3
14	1380,00	-761,00	2,00	0,36	-	304	3,97	0,19	-	0,19	-	3
17	-900,00	2584,00	2,00	0,30	-	159	3,97	0,19	-	0,19	-	4
18	-2940,00	2038,00	2,00	0,27	-	123	3,97	0,19	-	0,19	-	4

Вещество: 6205

Серы диоксид и фтористый водород

№	Коорд X(м)	Коорд Y(м)	Высот а (м)	Концентр. (д. ПДК)	Концентр. (мг/куб.м)	Напр. ветра	Скор. ветра	Фон		Фон до исключения		Тип точки
								доли ПДК	мг/куб.м	доли ПДК	мг/куб.м	
7	-3,00	2,00	2,00	0,09	-	9	10,00	-	-	-	-	2
1	-7,00	278,00	2,00	0,09	-	170	10,00	-	-	-	-	2
8	-5,00	145,00	2,00	0,07	-	107	10,00	-	-	-	-	2
6	338,00	-6,00	2,00	0,07	-	294	10,00	-	-	-	-	2
2	346,00	275,00	2,00	0,07	-	247	10,00	-	-	-	-	2
4	716,00	136,00	2,00	0,04	-	270	6,30	-	-	-	-	2
3	713,00	273,00	2,00	0,04	-	259	7,94	-	-	-	-	2
5	717,00	-14,00	2,00	0,04	-	283	7,94	-	-	-	-	2
9	-1006,00	178,00	2,00	0,03	-	92	5,00	-	-	-	-	3
16	-751,00	-657,00	2,00	0,03	-	44	3,97	-	-	-	-	3
10	-530,00	1130,00	2,00	0,03	-	151	3,97	-	-	-	-	3
11	323,00	1275,00	2,00	0,03	-	195	3,97	-	-	-	-	3
15	340,00	-1006,00	2,00	0,03	-	344	3,97	-	-	-	-	3
13	1716,00	137,00	2,00	0,02	-	270	3,97	-	-	-	-	3
12	1387,00	1012,00	2,00	0,02	-	237	3,97	-	-	-	-	3
14	1380,00	-761,00	2,00	0,02	-	304	3,97	-	-	-	-	3
17	-900,00	2584,00	2,00	0,02	-	159	3,97	-	-	-	-	4
18	-2940,00	2038,00	2,00	0,01	-	123	3,97	-	-	-	-	4

Отчет

Вариант расчета: Новочеркасский МЭОК (821) - Расчет максимально-разовых концентраций технической этап рекультивации [26.10.2022 16:07 - 26.10.2022 16:08] , ЛЕТО

Тип расчета: Расчеты по веществам

Код расчета: 0143 (Марганец и его соединения (в пересчете на марганец (IV) оксид))

Параметр: Концентрация вредного вещества (в долях ПДК)

Высота 2м

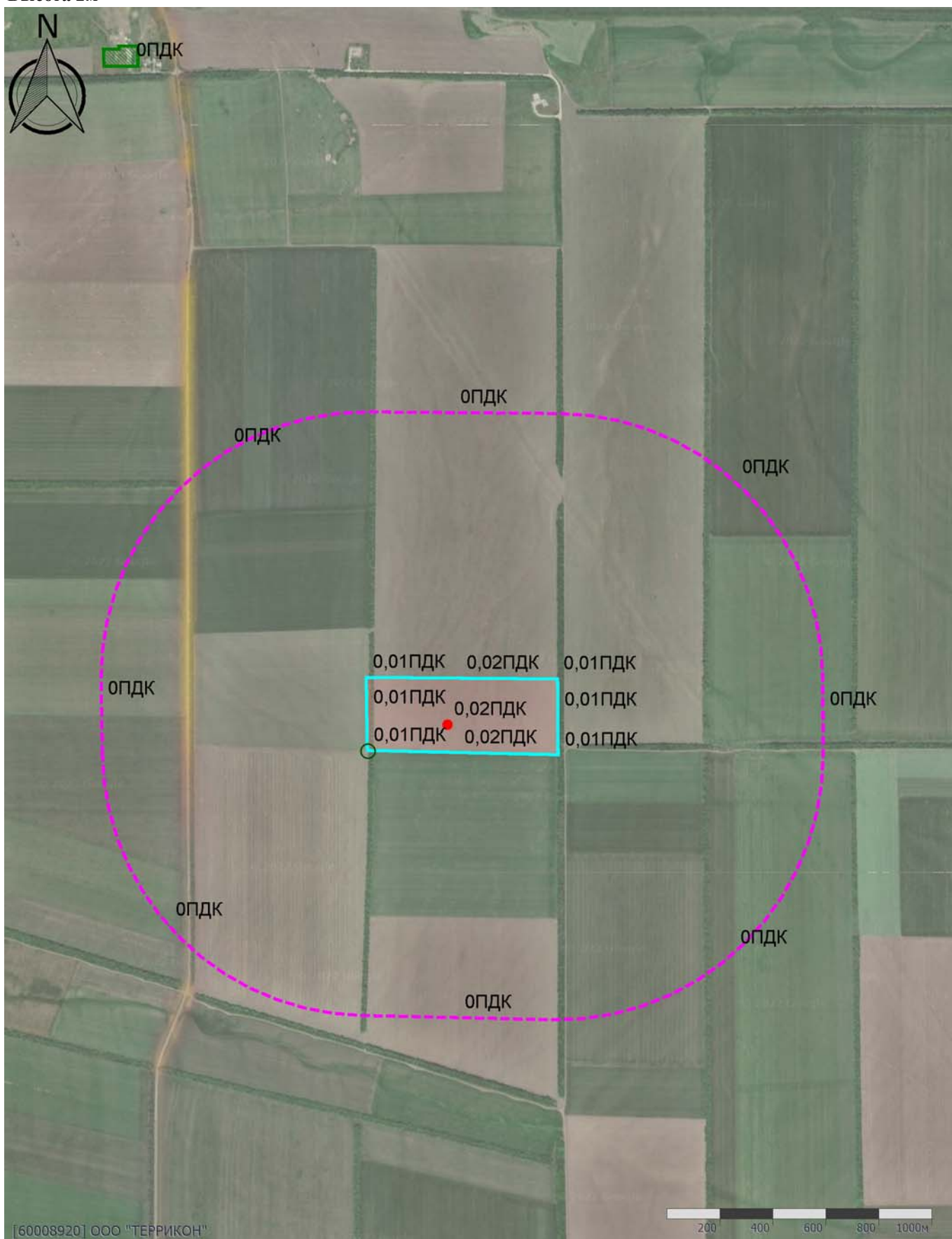

Масштаб 1:20000 (в 1см 200м, ед. изм.: км)

Отчет

Вариант расчета: Новочеркасский МЭОК (821) - Расчет максимально-разовых концентраций технической этап рекультивации [26.10.2022 16:07 - 26.10.2022 16:08] , ЛЕТО
Тип расчета: Расчеты по веществам
Код расчета: 0150 (Натрий гидроксид (Натр едкий))
Параметр: Концентрация вредного вещества (в долях ПДК)
Высота 2м

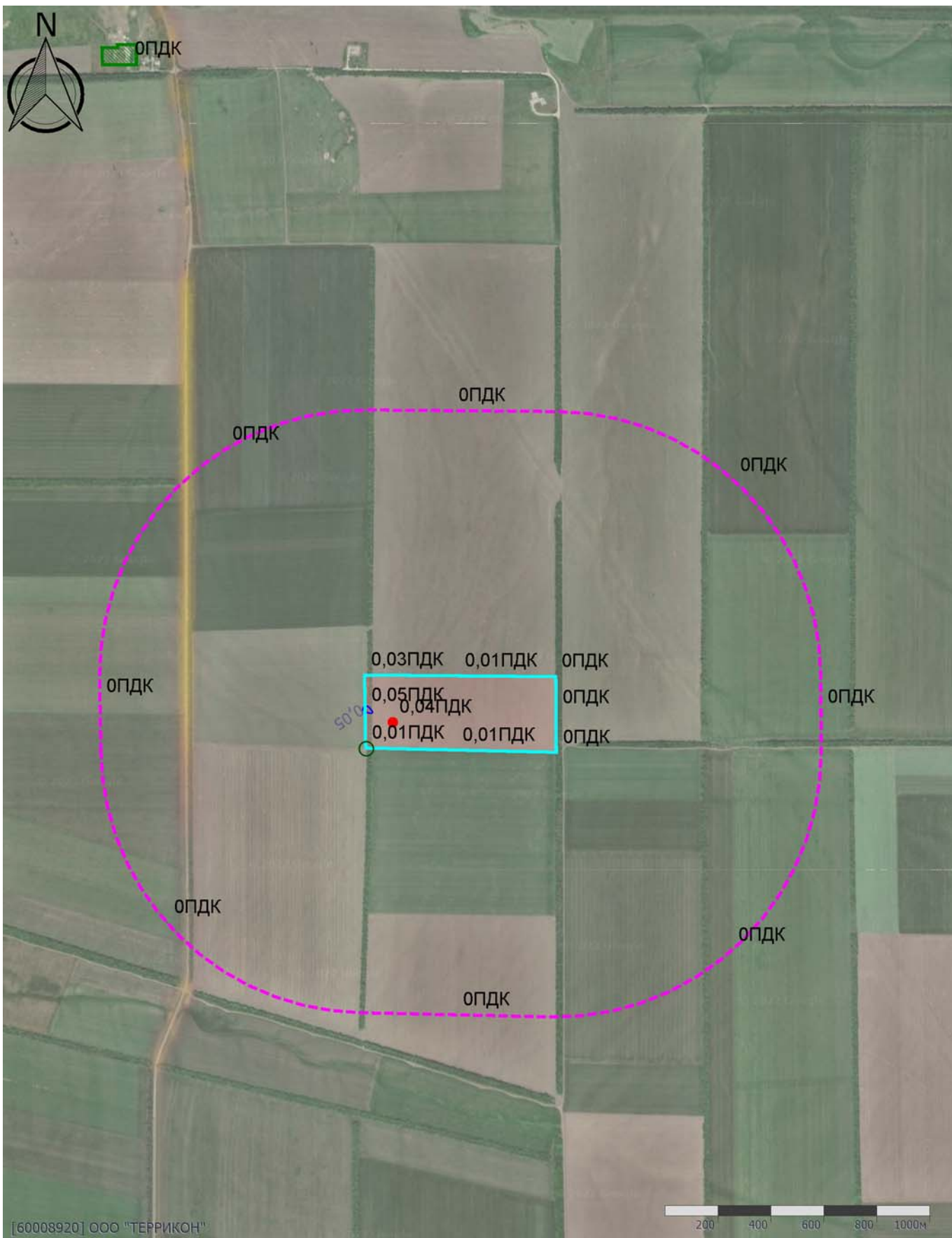

Масштаб 1:20000 (в 1см 200м, ед. изм.: км)

Отчет

Вариант расчета: Новочеркасский МЭОК (821) - Расчет максимально-разовых концентраций технической этап рекультивации [26.10.2022 16:07 - 26.10.2022 16:08] , ЛЕТО
Тип расчета: Расчеты по веществам
Код расчета: 0155 (диНатрий карбонат)
Параметр: Концентрация вредного вещества (в долях ПДК)
Высота 2м

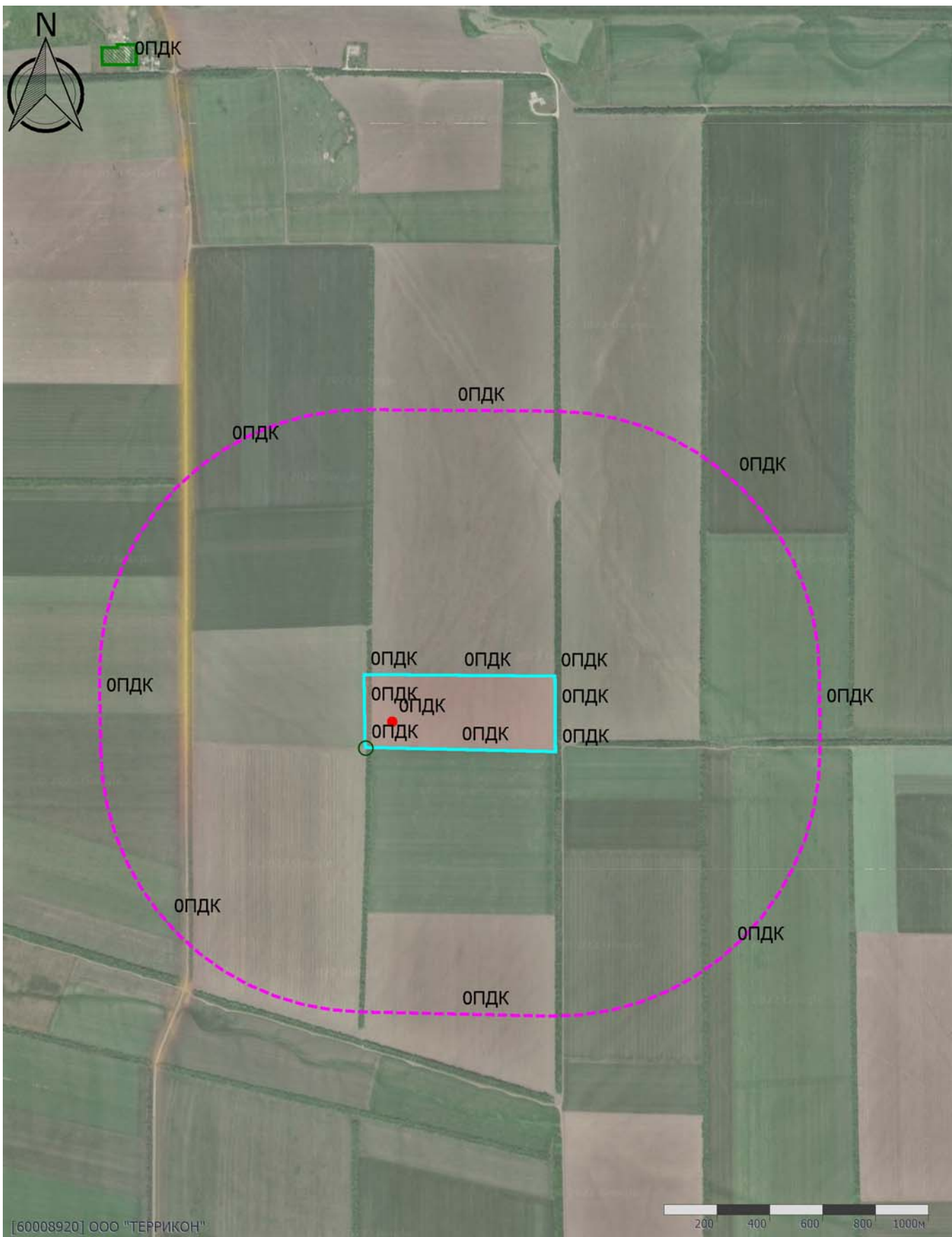

Масштаб 1:20000 (в 1см 200м, ед. изм.: км)

Отчет

Вариант расчета: Новочеркасский МЭОК (821) - Расчет максимально-разовых концентраций технической этап рекультивации [26.10.2022 16:07 - 26.10.2022 16:08] , ЛЕТО
Тип расчета: Расчеты по веществам
Код расчета: 0172 (Алюминий, растворимые соли)
Параметр: Концентрация вредного вещества (в долях ПДК)
Высота 2м

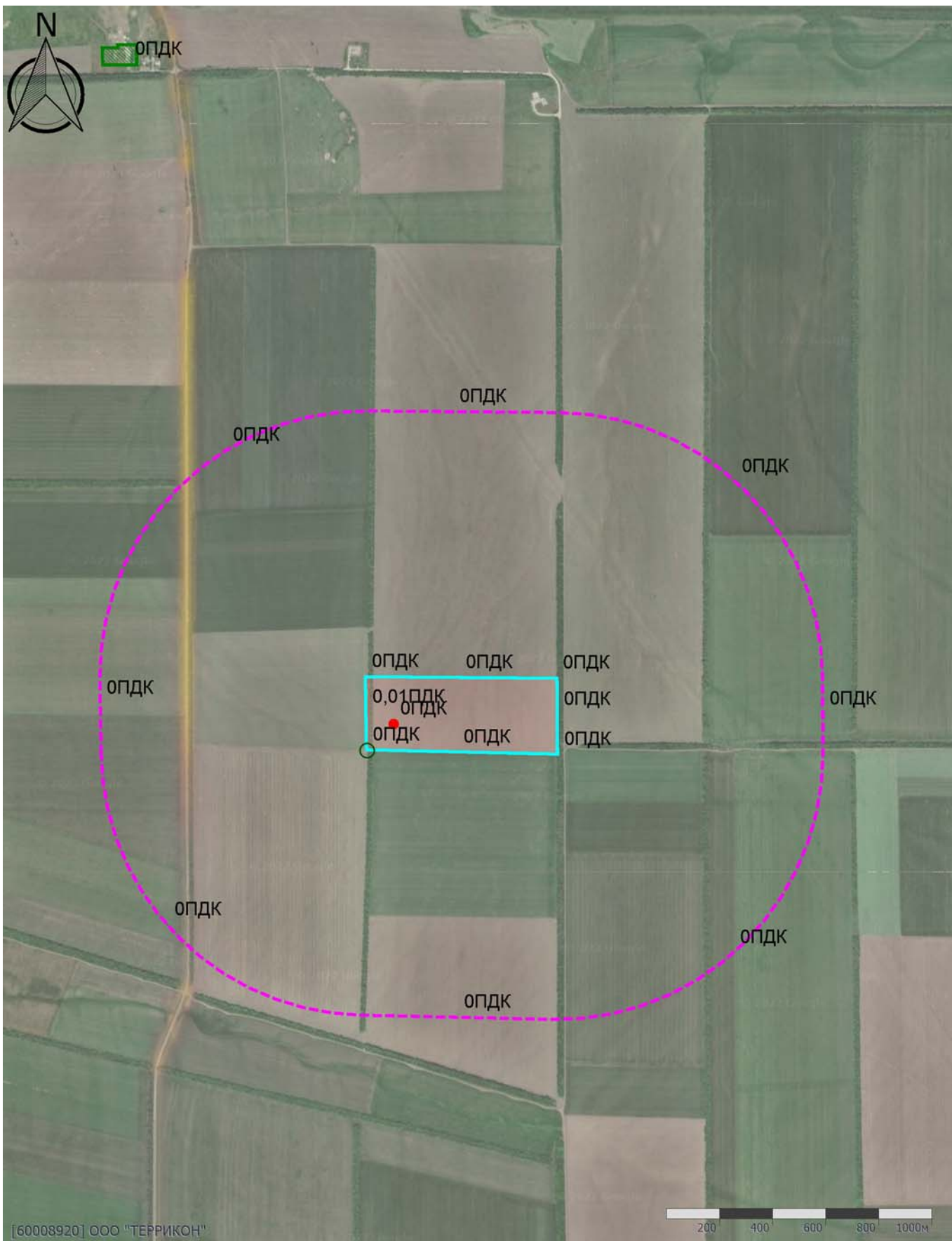

Масштаб 1:20000 (в 1см 200м, ед. изм.: км)

Отчет

Вариант расчета: Новочеркасский МЭОК (821) - Расчет максимально-разовых концентраций технической этап рекультивации [26.10.2022 16:07 - 26.10.2022 16:08] , ЛЕТО

Тип расчета: Расчеты по веществам

Код расчета: 0301 (Азота диоксид (Двуокись азота; пероксид азота))

Параметр: Концентрация вредного вещества (в долях ПДК)

Высота 2м

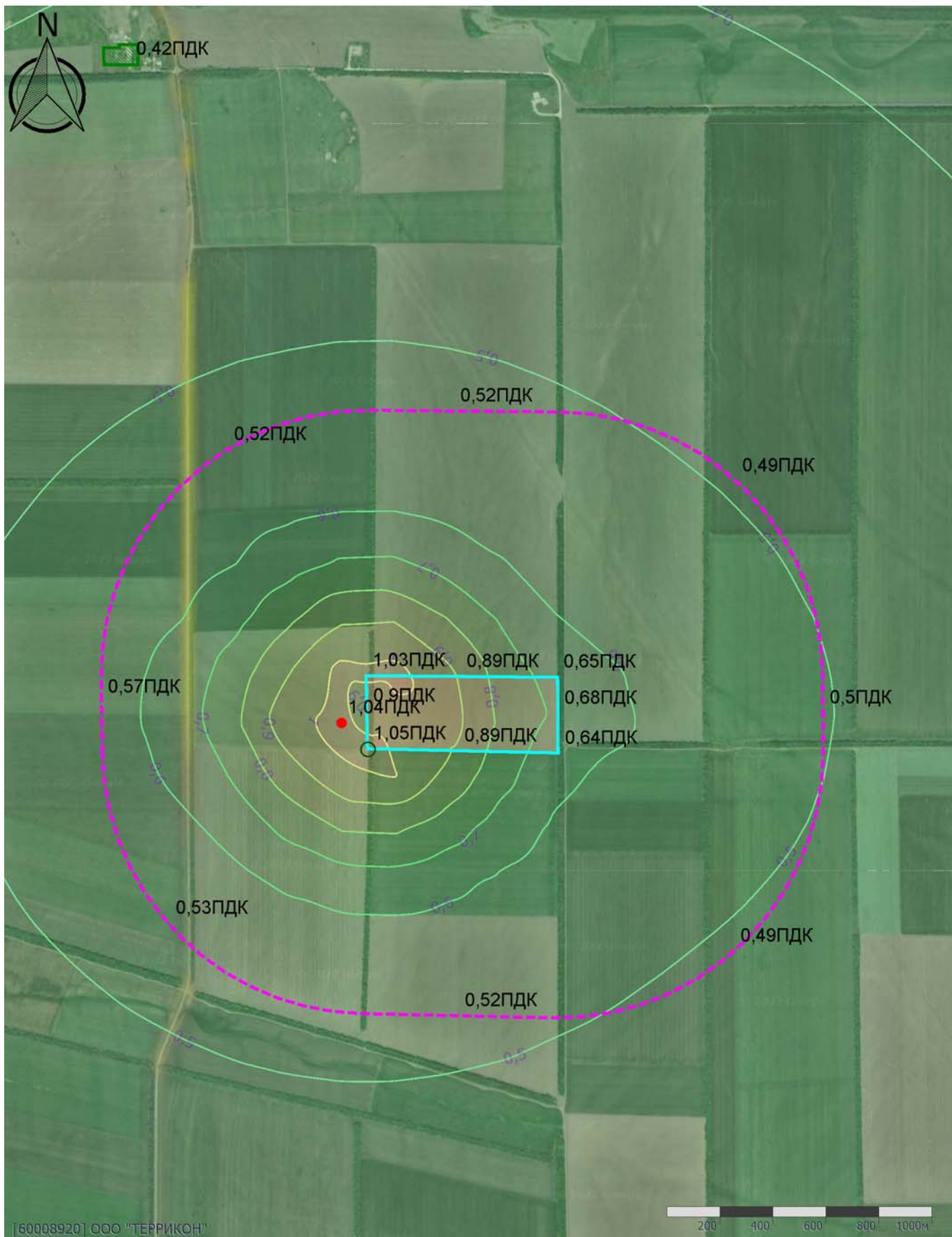

[60008920] ООО "ТЕРРИКОН"

200 400 600 800 1000м

Масштаб 1:20000 (в 1см 200м, ед. изм.: км)

Отчет

Вариант расчета: Новочеркасский МЭОК (821) - Расчет максимально-разовых концентраций технической этап рекультивации [26.10.2022 16:07 - 26.10.2022 16:08] , ЛЕТО
Тип расчета: Расчеты по веществам
Код расчета: 0303 (Аммиак (Азота гидрид))
Параметр: Концентрация вредного вещества (в долях ПДК)
Высота 2м

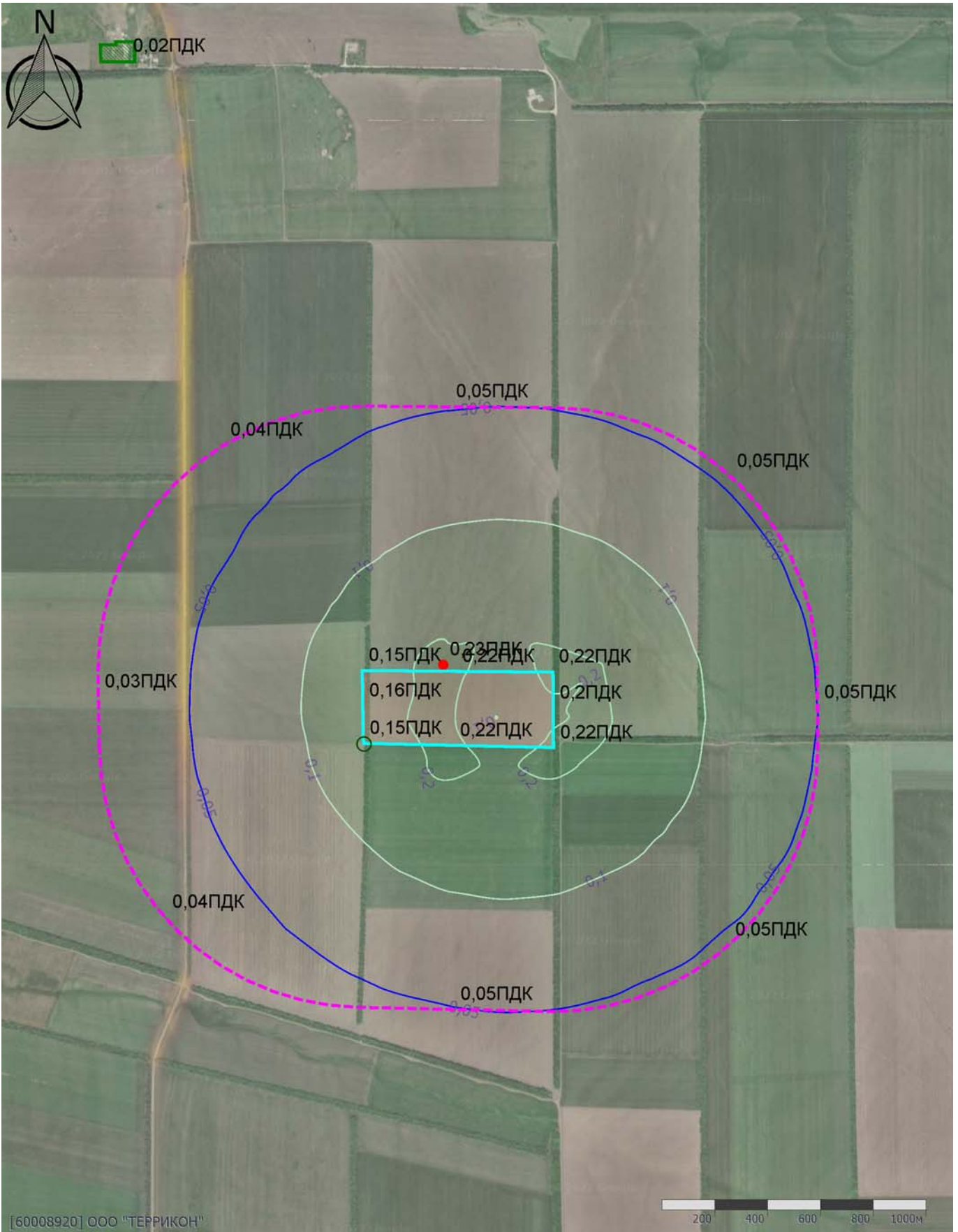

Масштаб 1:20000 (в 1см 200м, ед. изм.: км)

Отчет

Вариант расчета: Новочеркасский МЭОК (821) - Расчет максимально-разовых концентраций технический этап рекультивации [26.10.2022 16:07 - 26.10.2022 16:08], ЛЕТО
Тип расчета: Расчеты по веществам
Код расчета: 0304 (Азот (II) оксид (Азот монооксид))
Параметр: Концентрация вредного вещества (в долях ПДК)
Высота 2м

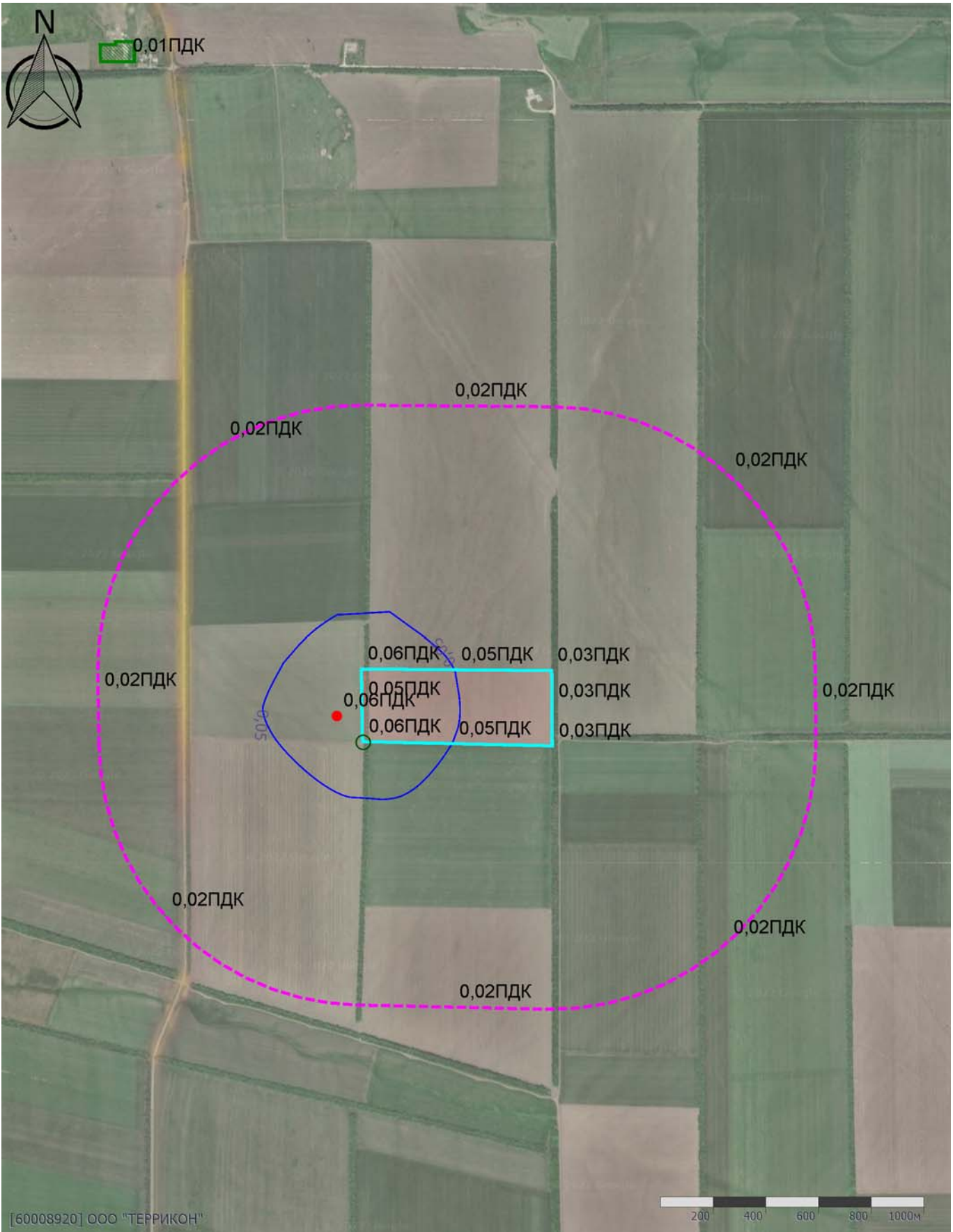

Масштаб 1:20000 (в 1 см 200м, ед. изм.: км)

Отчет

Вариант расчета: Новочеркасский МЭОК (821) - Расчет максимально-разовых концентраций технической этап рекультивации [26.10.2022 16:07 - 26.10.2022 16:08] , ЛЕТО

Тип расчета: Расчеты по веществам

Код расчета: 0328 (Углерод (Пигмент черный))

Параметр: Концентрация вредного вещества (в долях ПДК)

Высота 2м

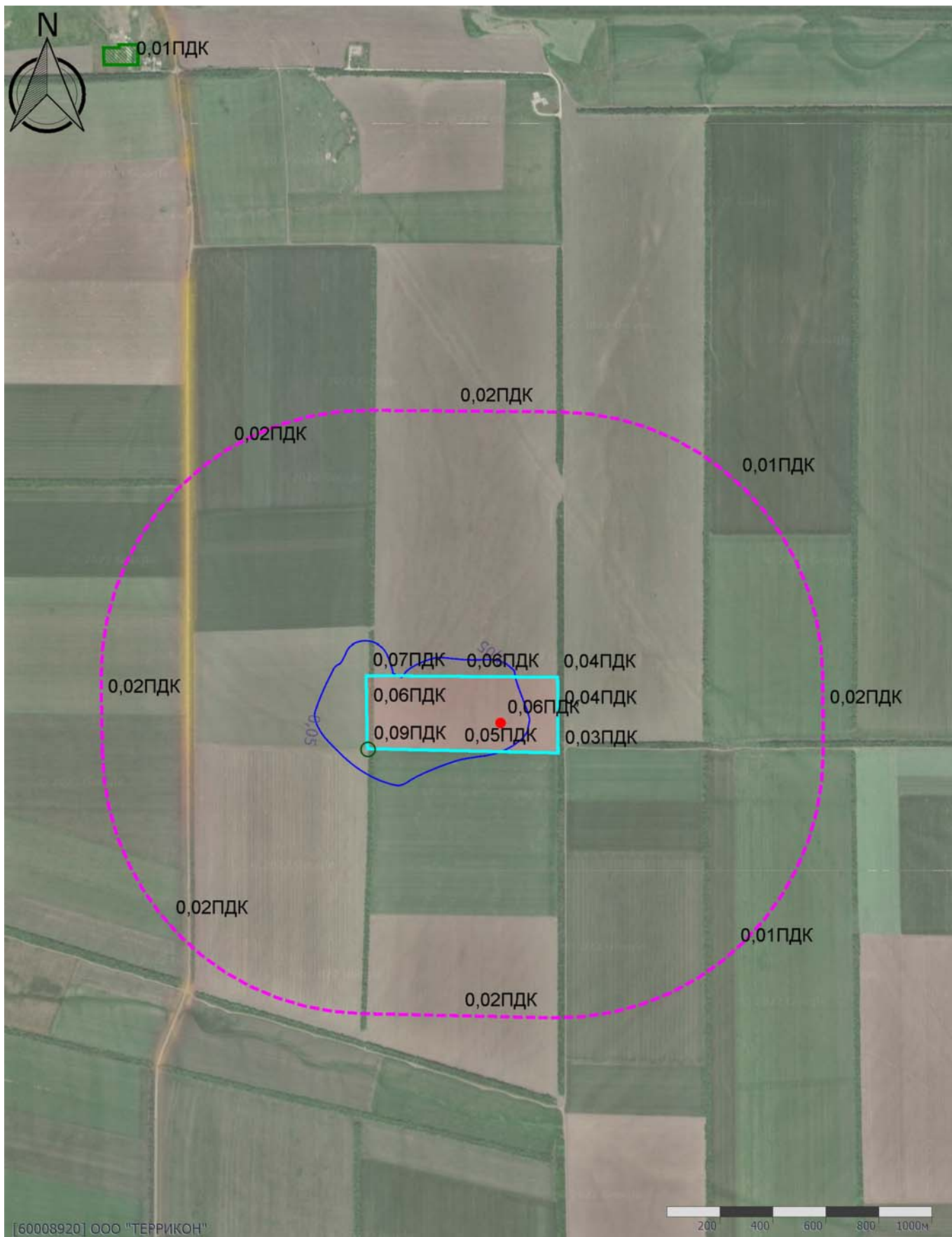

[60008920] ООО "ТЕРРИКОН"

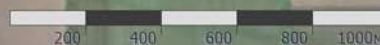

Масштаб 1:20000 (в 1см 200м, ед. изм.: км)

Отчет

Вариант расчета: Новочеркасский МЭОК (821) - Расчет максимально-разовых концентраций технической этап рекультивации [26.10.2022 16:07 - 26.10.2022 16:08] , ЛЕТО
Тип расчета: Расчеты по веществам
Код расчета: 0330 (Сера диоксид)
Параметр: Концентрация вредного вещества (в долях ПДК)
Высота 2м

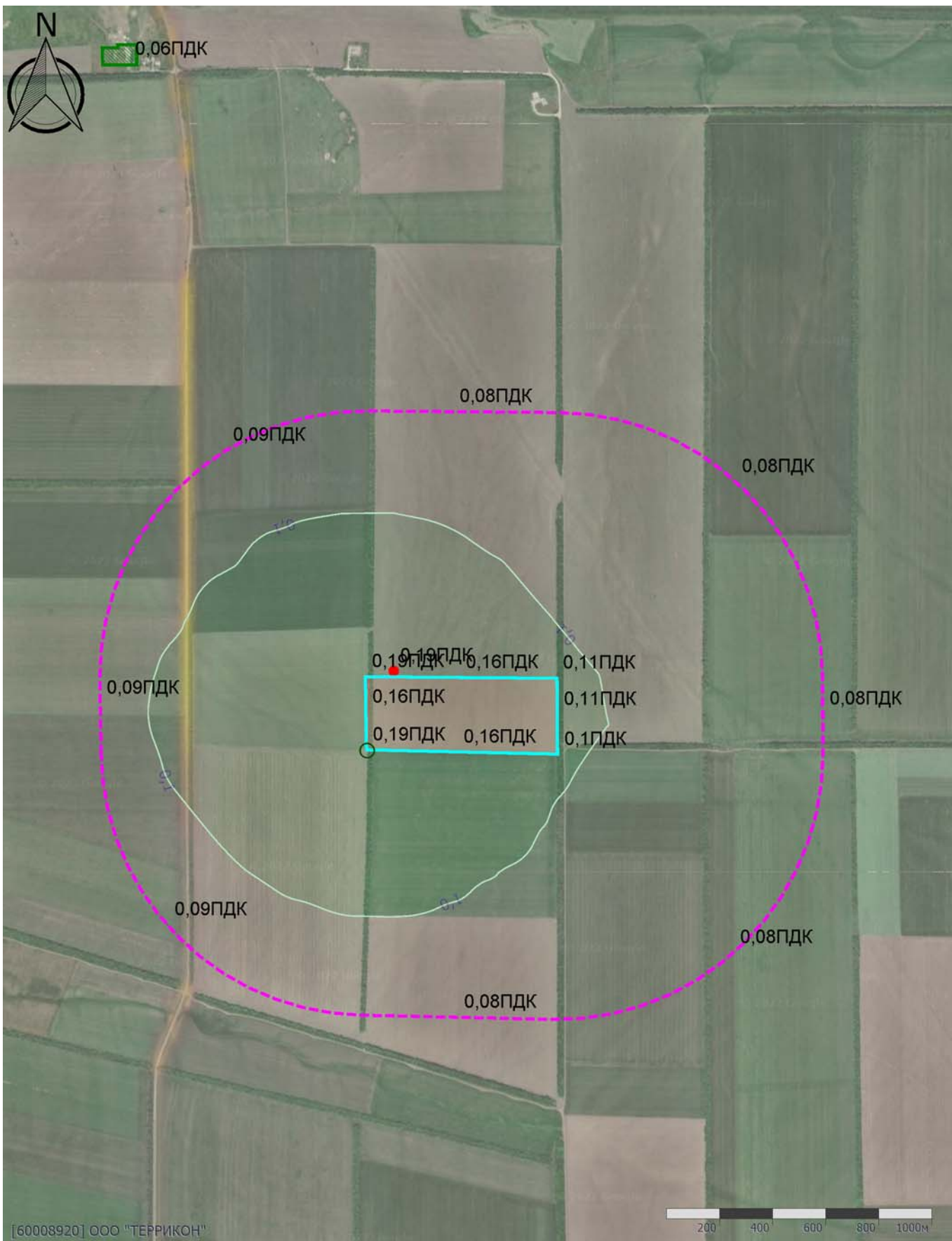

Масштаб 1:20000 (в 1см 200м, ед. изм.: км)

Отчет

Вариант расчета: Новочеркасский МЭОК (821) - Расчет максимально-разовых концентраций технической этап рекультивации [26.10.2022 16:07 - 26.10.2022 16:08] , ЛЕТО

Тип расчета: Расчеты по веществам

Код расчета: 0333 (Дигидросульфид (Водород сернистый, дигидросульфид, гидросульфид))

Параметр: Концентрация вредного вещества (в долях ПДК)

Высота 2м

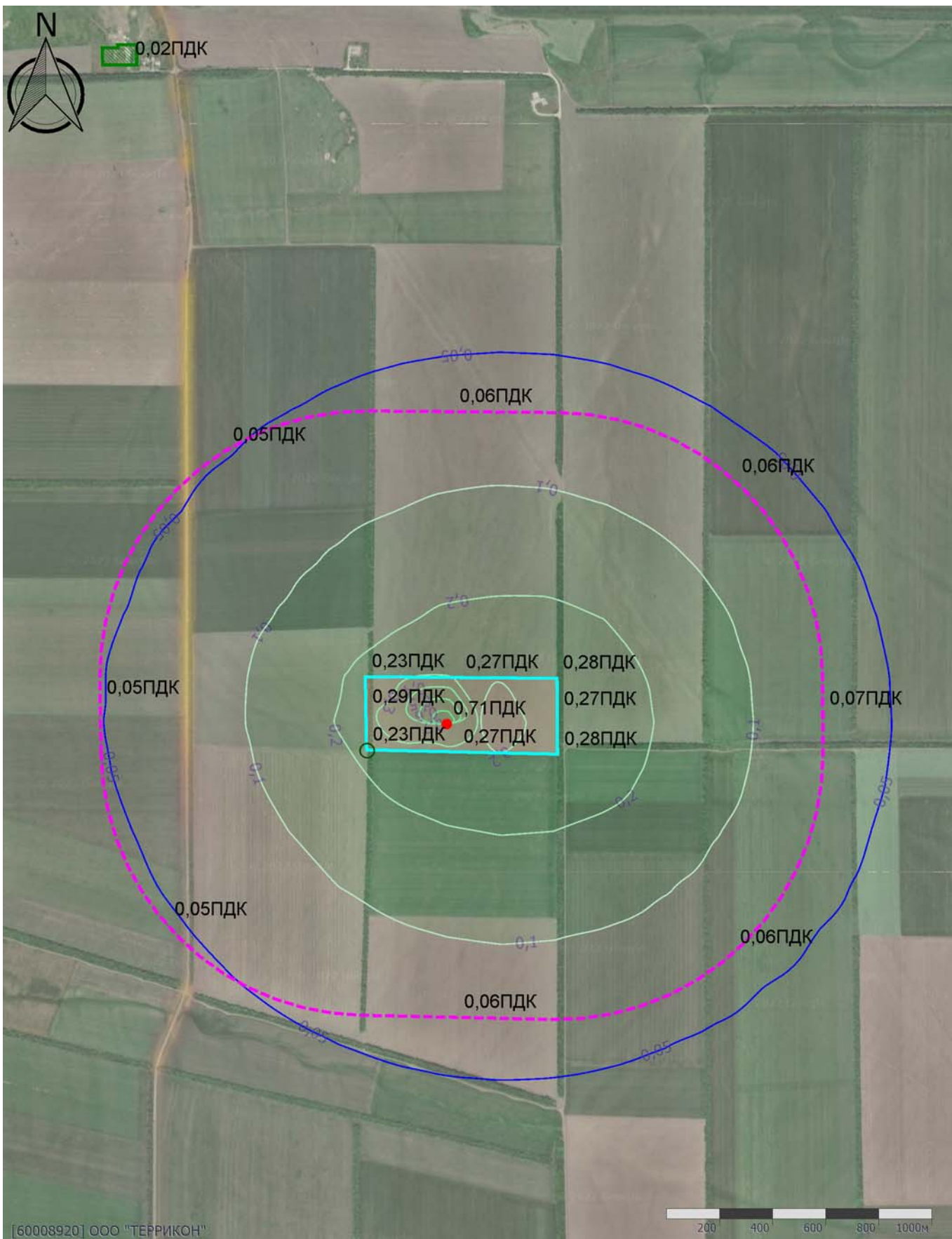

Масштаб 1:20000 (в 1см 200м, ед. изм.: км)

Отчет

Вариант расчета: Новочеркасский МЭОК (821) - Расчет максимально-разовых концентраций технической этап рекультивации [26.10.2022 16:07 - 26.10.2022 16:08] , ЛЕТО

Тип расчета: Расчеты по веществам

Код расчета: 0337 (Углерода оксид (Углерод окись; углерод моноокись; угарный газ))

Параметр: Концентрация вредного вещества (в долях ПДК)

Высота 2м

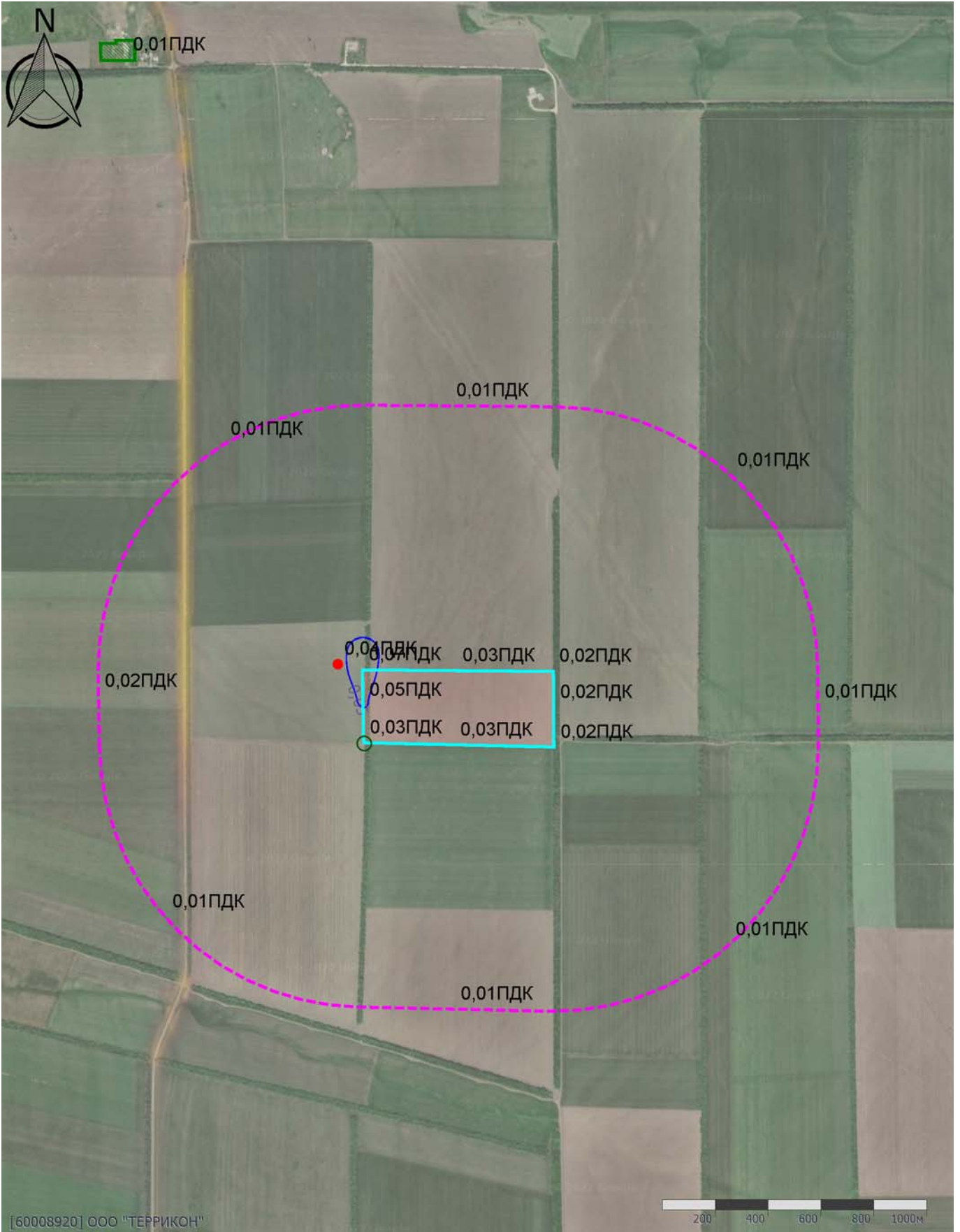

[60008920] ООО "ТЕРРИКОН"

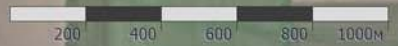

Масштаб 1:20000 (в 1см 200м, ед. изм.: км)

Отчет

Вариант расчета: Новочеркасский МЭОК (821) - Расчет максимально-разовых концентраций технической этап рекультивации [26.10.2022 16:07 - 26.10.2022 16:08] , ЛЕТО
Тип расчета: Расчеты по веществам
Код расчета: 0342 (Гидрофторид (Водород фторид; фтороводород))
Параметр: Концентрация вредного вещества (в долях ПДК)
Высота 2м

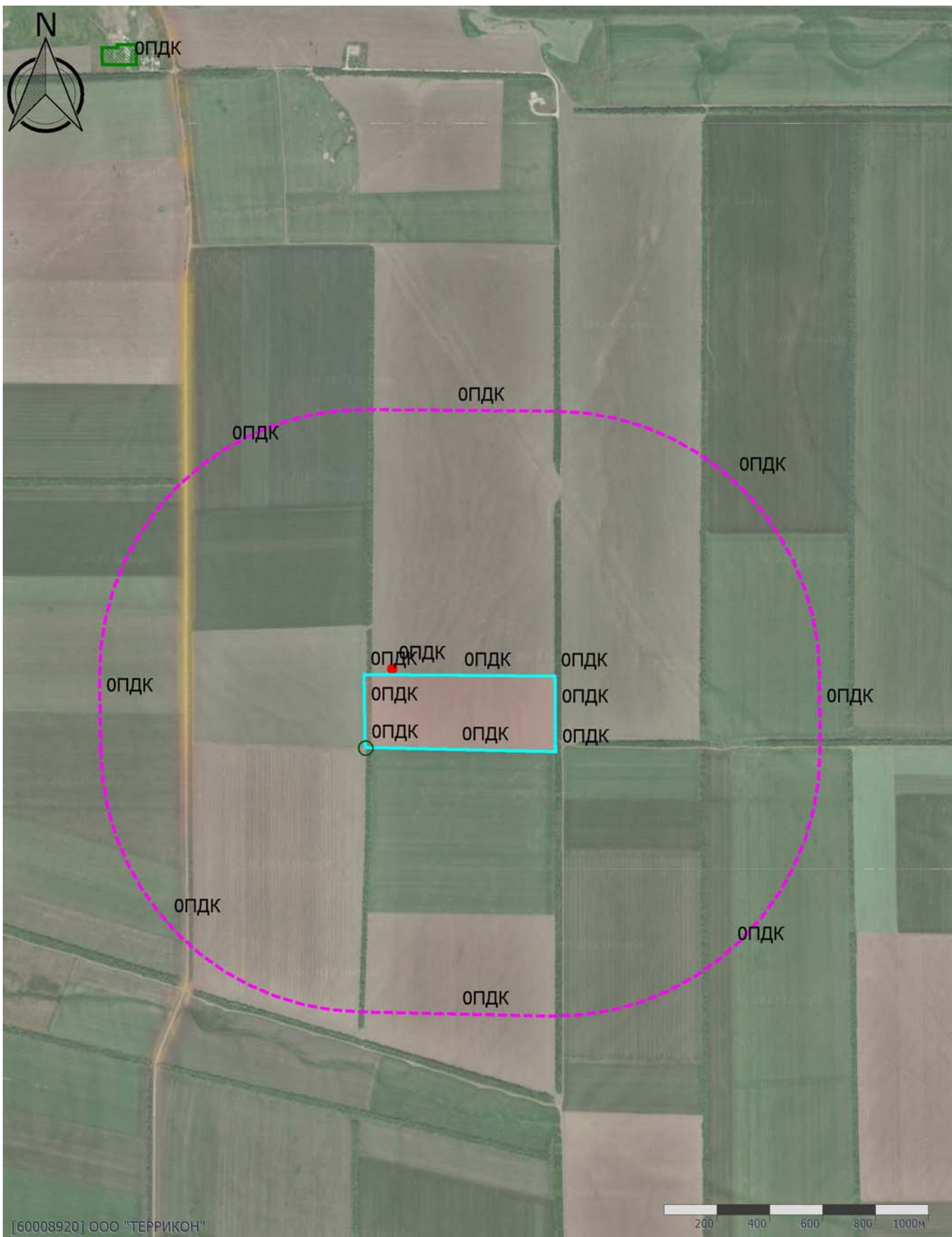

Масштаб 1:20000 (в 1см 200м, ед. изм.: км)

Отчет

Вариант расчета: Новочеркасский МЭОК (821) - Расчет максимально-разовых концентраций технической этап рекультивации [26.10.2022 16:07 - 26.10.2022 16:08] , ЛЕТО

Тип расчета: Расчеты по веществам

Код расчета: 0344 (Фториды неорганические плохо растворимые)

Параметр: Концентрация вредного вещества (в долях ПДК)

Высота 2м

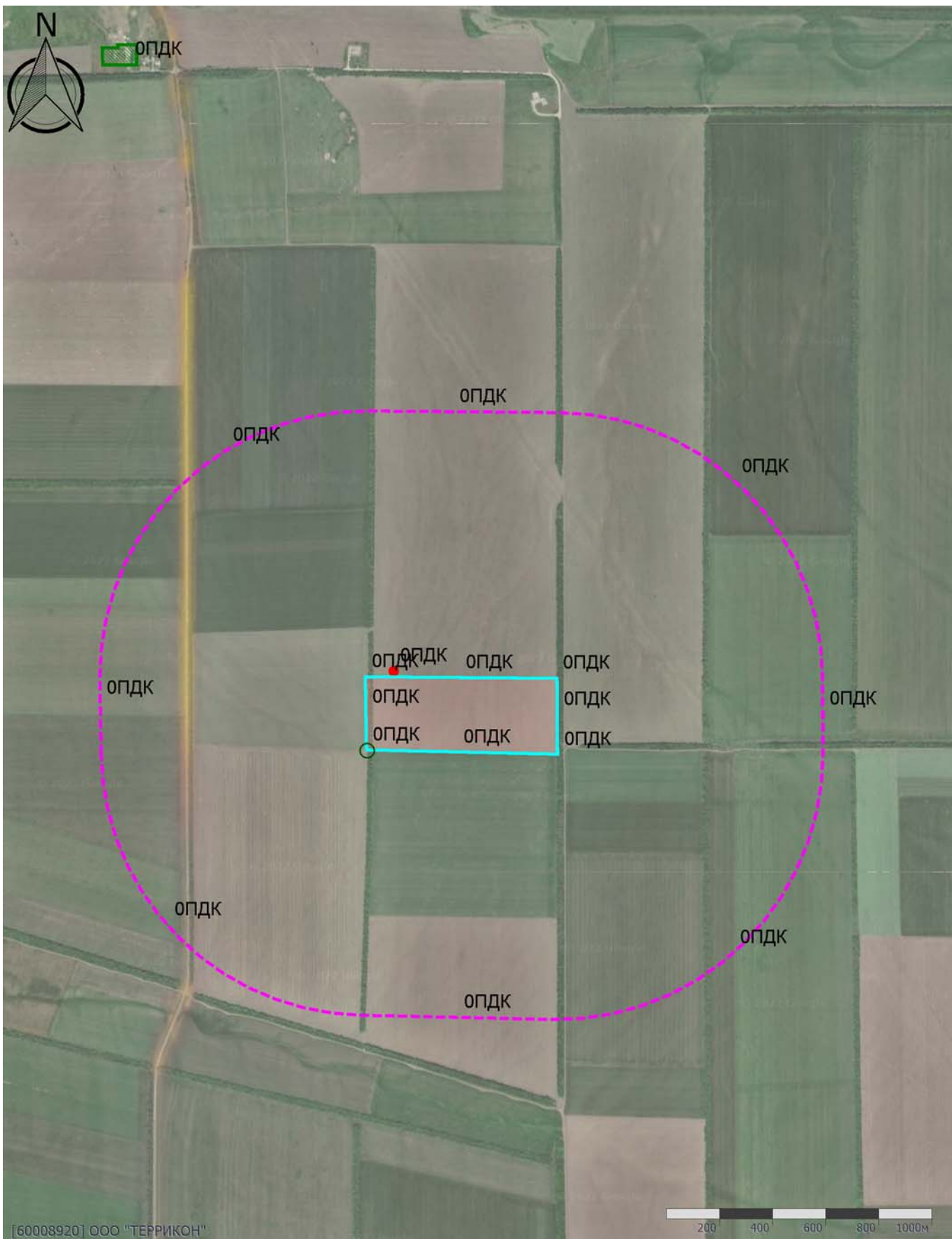

Масштаб 1:20000 (в 1см 200м, ед. изм.: км)

Отчет

Вариант расчета: Новочеркасский МЭОК (821) - Расчет максимально-разовых концентраций технического этап рекультивации [26.10.2022 16:07 - 26.10.2022 16:08] , ЛЕТО

Тип расчета: Расчеты по веществам

Код расчета: 0349 (Хлор)

Параметр: Концентрация вредного вещества (в долях ПДК)

Высота 2м

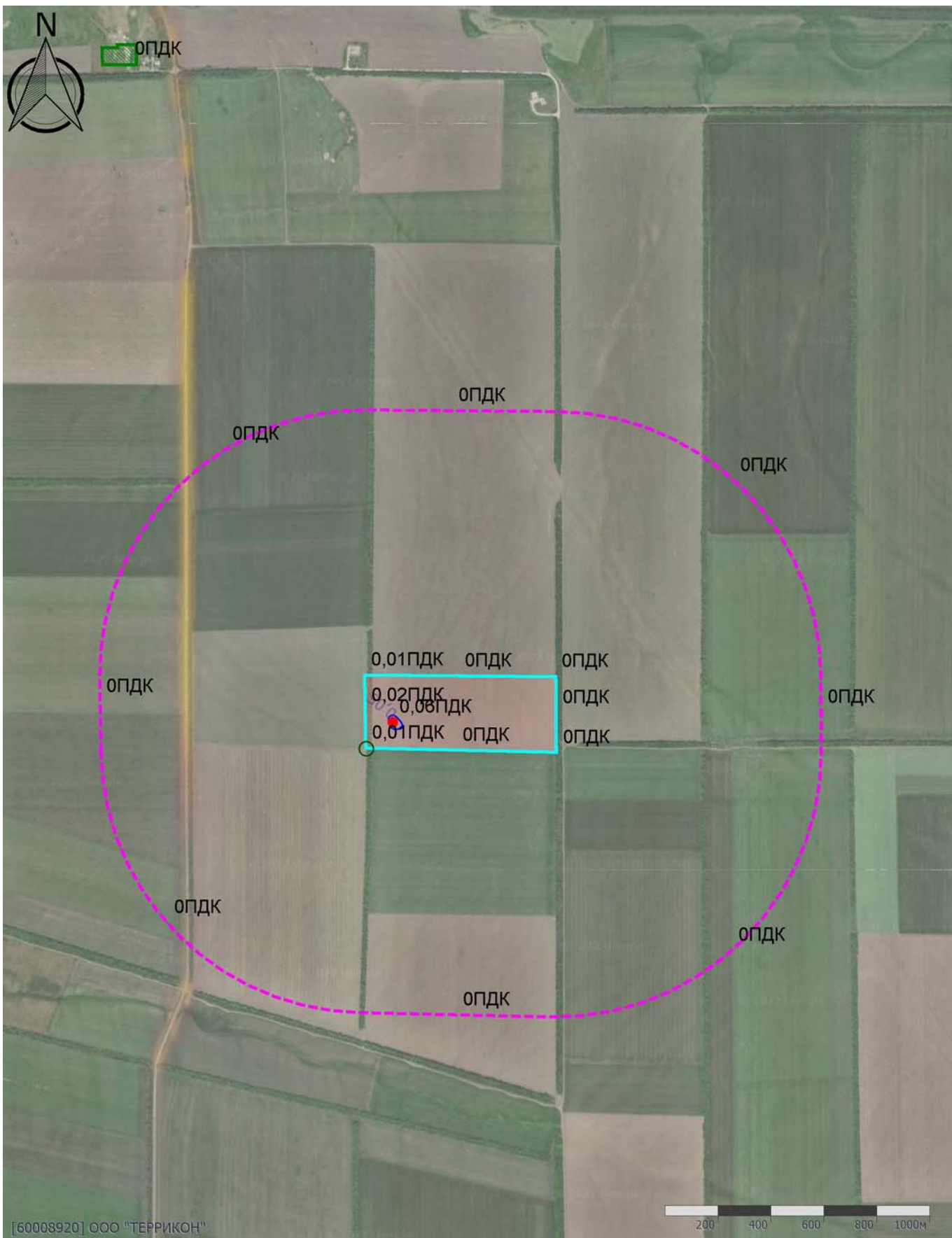

[60008920] ООО "ТЕРРИКОН"

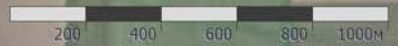

Масштаб 1:20000 (в 1 см 200м, ед. изм.: км)

Отчет

Вариант расчета: Новочеркасский МЭОК (821) - Расчет максимально-разовых концентраций технической этап рекультивации [26.10.2022 16:07 - 26.10.2022 16:08] , ЛЕТО
Тип расчета: Расчеты по веществам
Код расчета: 0406 (Полиэтен (Политен; полиэтилен пиролизат))
Параметр: Концентрация вредного вещества (в долях ПДК)
Высота 2м

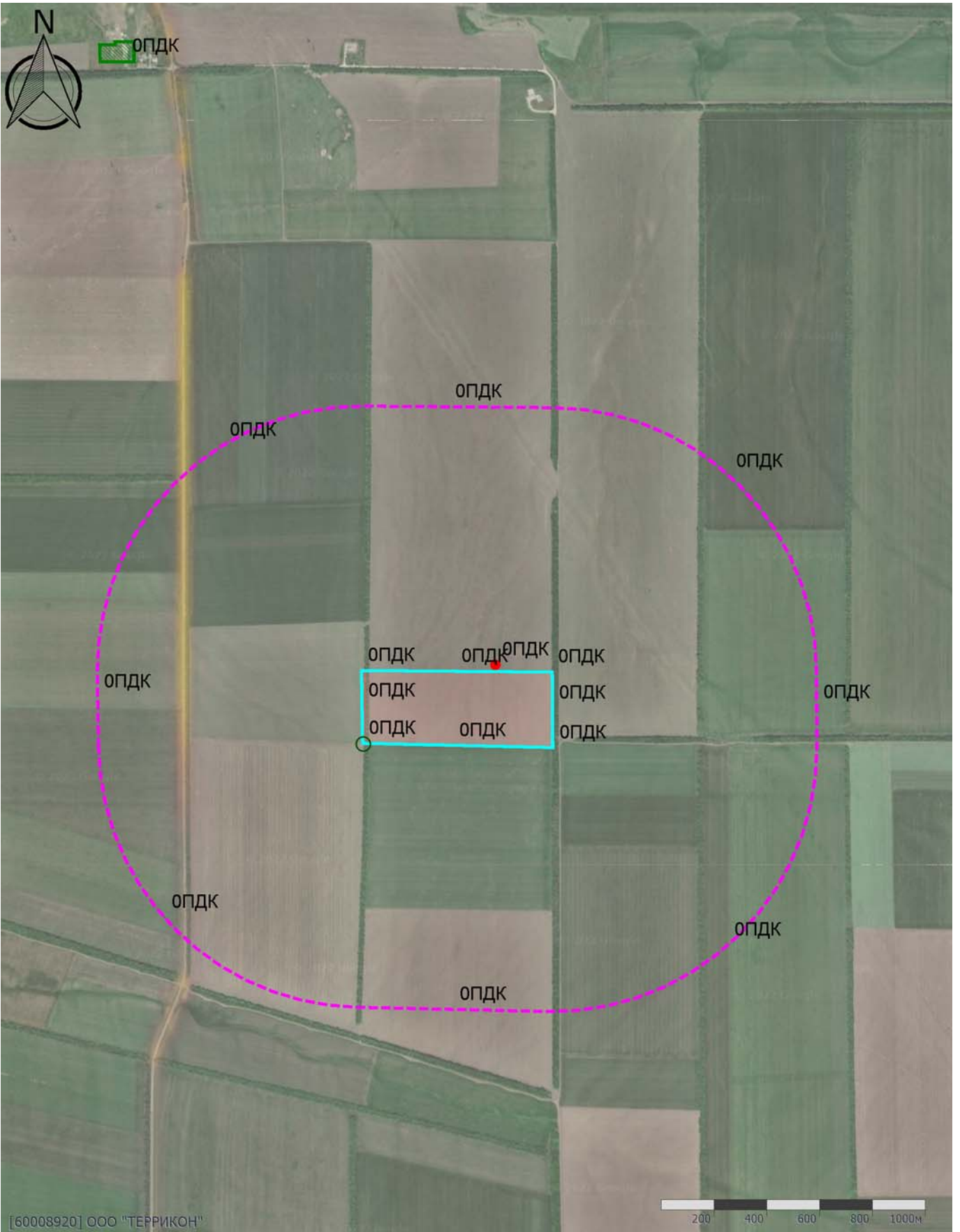

Масштаб 1:20000 (в 1см 200м, ед. изм.: км)

Отчет

Вариант расчета: Новочеркасский МЭОК (821) - Расчет максимально-разовых концентраций технической этап рекультивации [26.10.2022 16:07 - 26.10.2022 16:08] , ЛЕТО

Тип расчета: Расчеты по веществам

Код расчета: 0410 (Метан)

Параметр: Концентрация вредного вещества (в долях ПДК)

Высота 2м

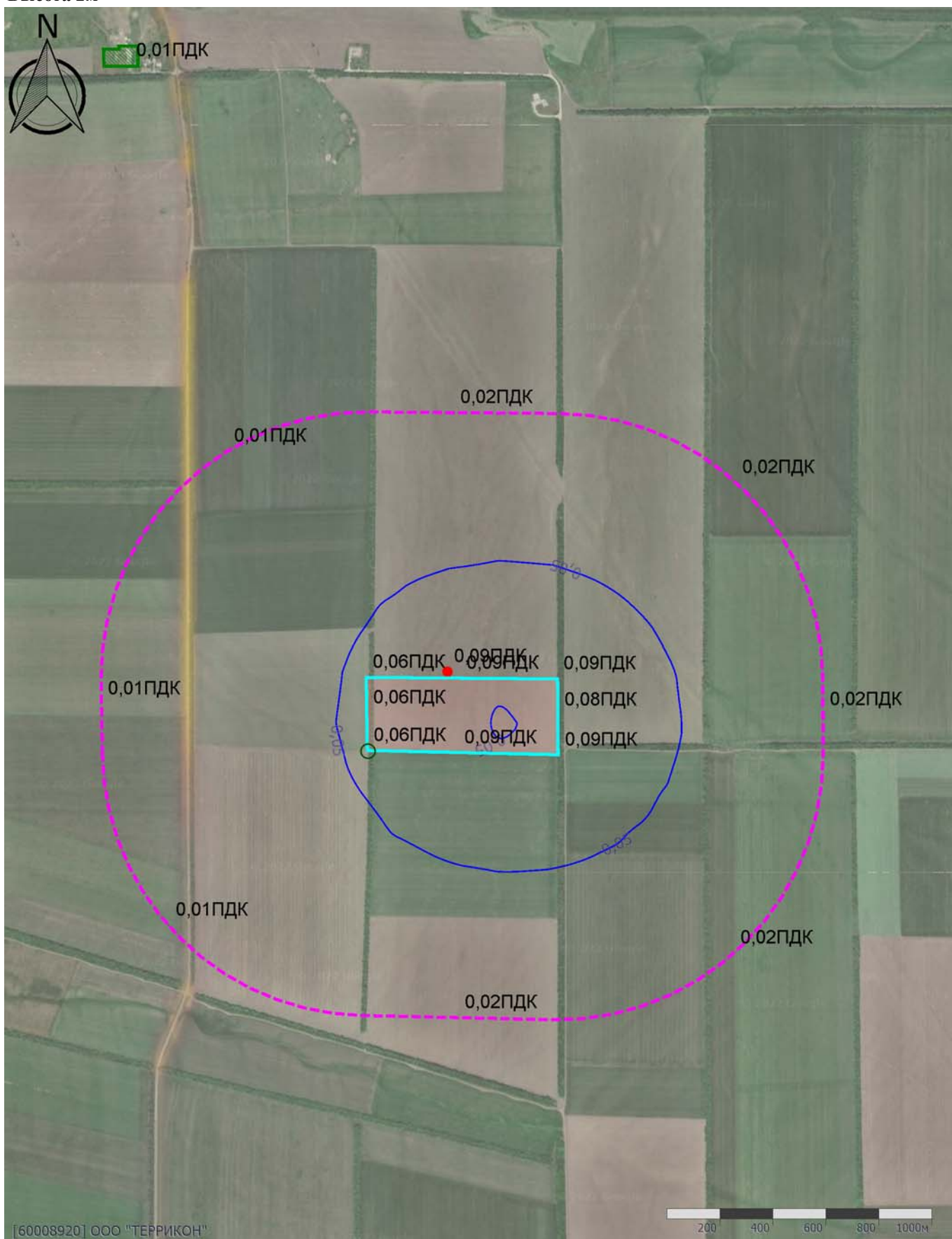

Масштаб 1:20000 (в 1см 200м, ед. изм.: км)

Отчет

Вариант расчета: Новочеркасский МЭОК (821) - Расчет максимально-разовых концентраций технической этап рекультивации [26.10.2022 16:07 - 26.10.2022 16:08] , ЛЕТО
Тип расчета: Расчеты по веществам
Код расчета: 0415 (Смесь предельных углеводов C1H4-C5H12)
Параметр: Концентрация вредного вещества (в долях ПДК)
Высота 2м

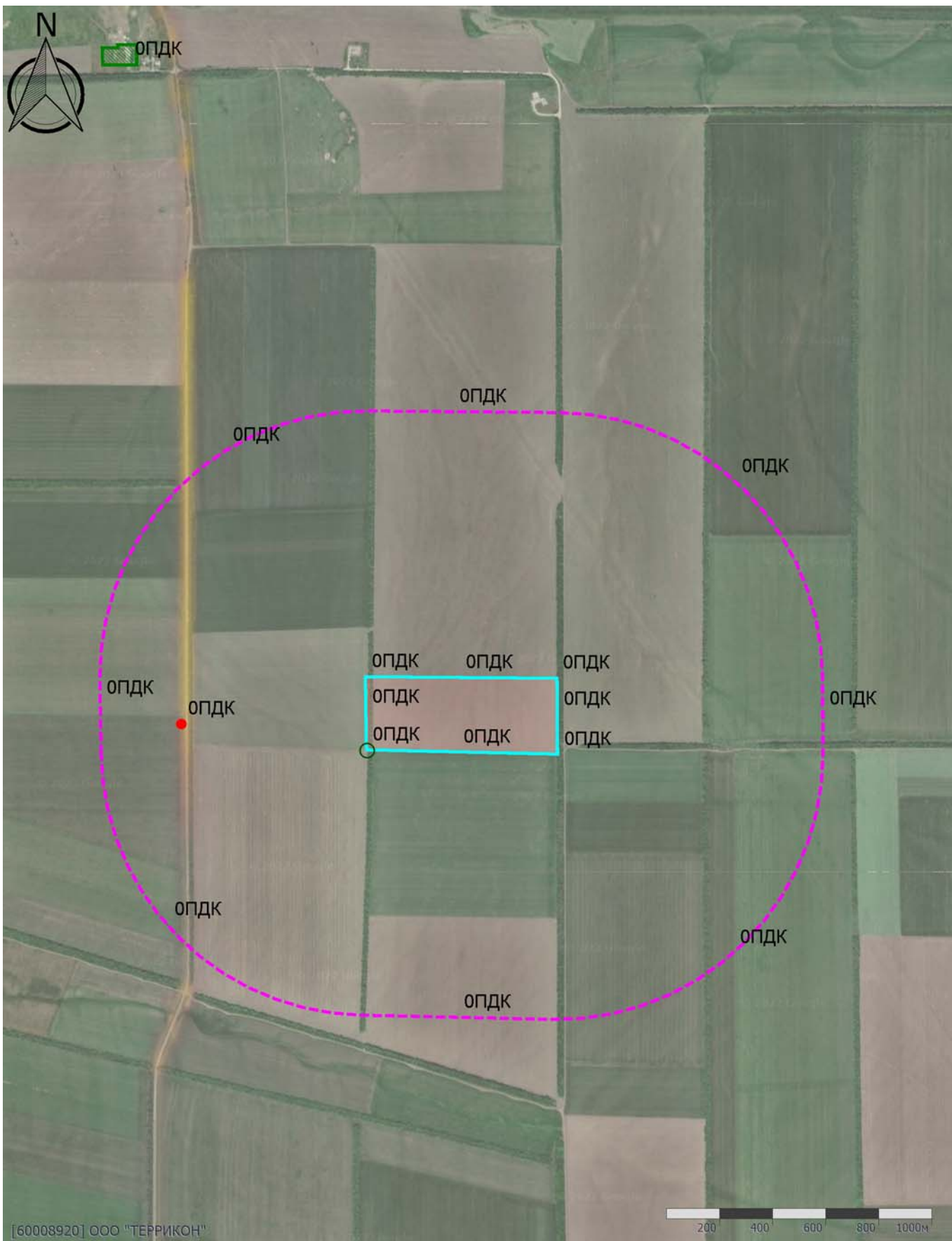

Масштаб 1:20000 (в 1см 200м, ед. изм.: км)

Отчет

Вариант расчета: Новочеркасский МЭОК (821) - Расчет максимально-разовых концентраций технической этап рекультивации [26.10.2022 16:07 - 26.10.2022 16:08] , ЛЕТО
Тип расчета: Расчеты по веществам
Код расчета: 0416 (Смесь предельных углеводов С6Н14-С10Н22)
Параметр: Концентрация вредного вещества (в долях ПДК)
Высота 2м

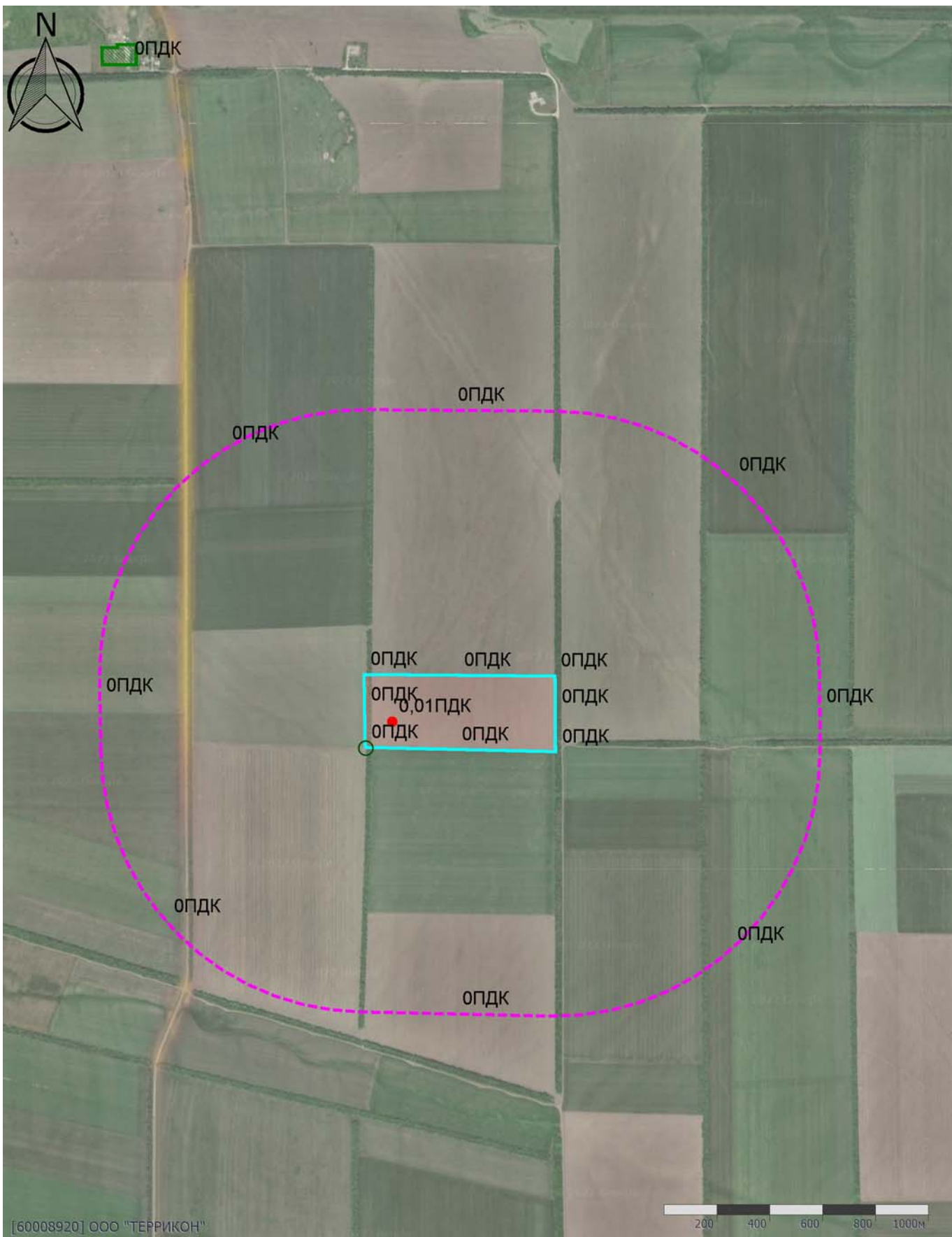

Масштаб 1:20000 (в 1см 200м, ед. изм.: км)

Отчет

Вариант расчета: Новочеркасский МЭОК (821) - Расчет максимально-разовых концентраций технической этап рекультивации [26.10.2022 16:07 - 26.10.2022 16:08] , ЛЕТО
 Тип расчета: Расчеты по веществам
 Код расчета: 0602 (Бензол (Циклогексатриен; фенилгидрид))
 Параметр: Концентрация вредного вещества (в долях ПДК)
 Высота 2м

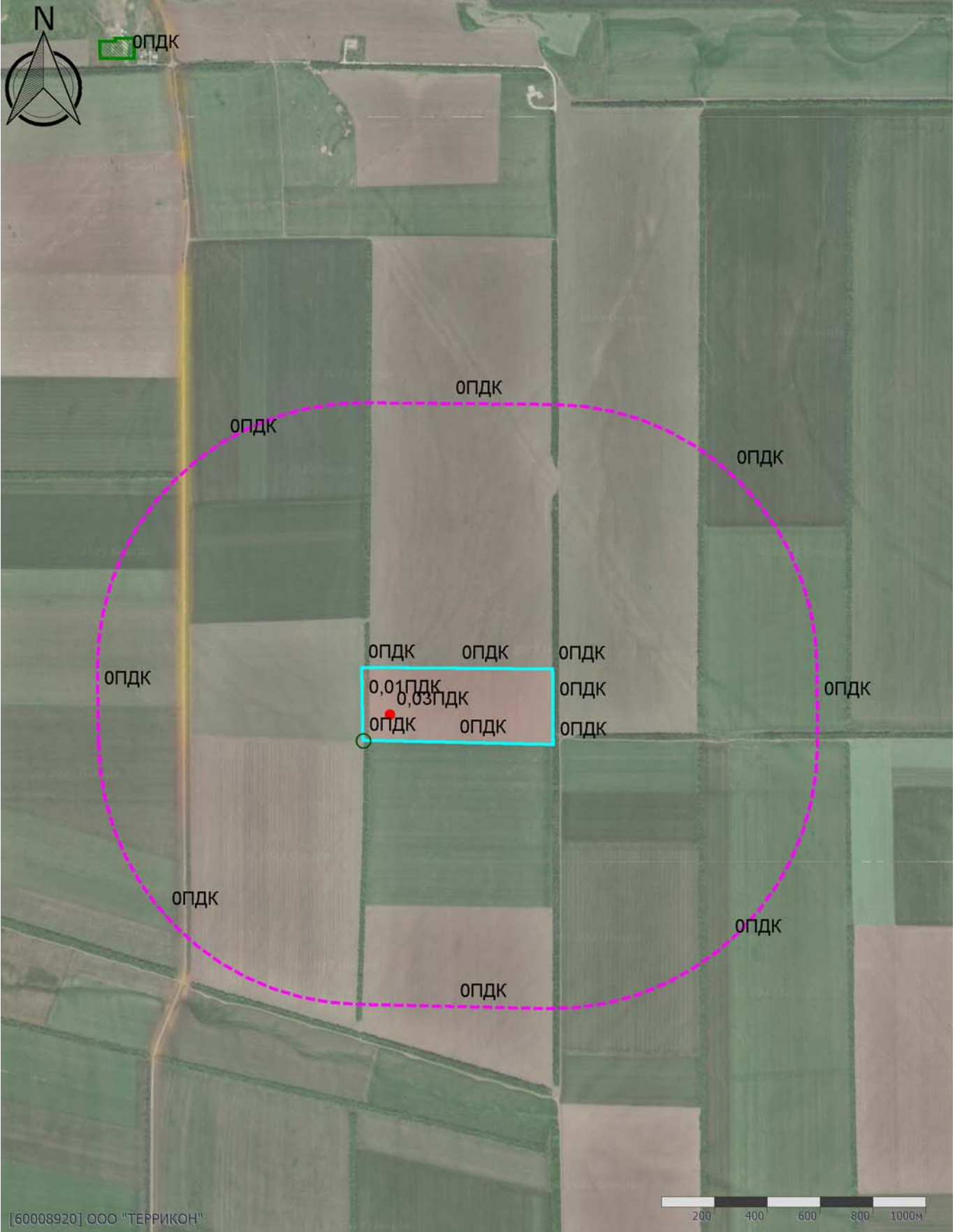

Масштаб 1:20000 (в 1см 200м, ед. изм.: км)

Отчет

Вариант расчета: Новочеркасский МЭОК (821) - Расчет максимально-разовых концентраций технической этап рекультивации [26.10.2022 16:07 - 26.10.2022 16:08] , ЛЕТО

Тип расчета: Расчеты по веществам

Код расчета: 0616 (Диметилбензол (смесь о-, м-, п- изомеров) (Метилтолуол))

Параметр: Концентрация вредного вещества (в долях ПДК)

Высота 2м

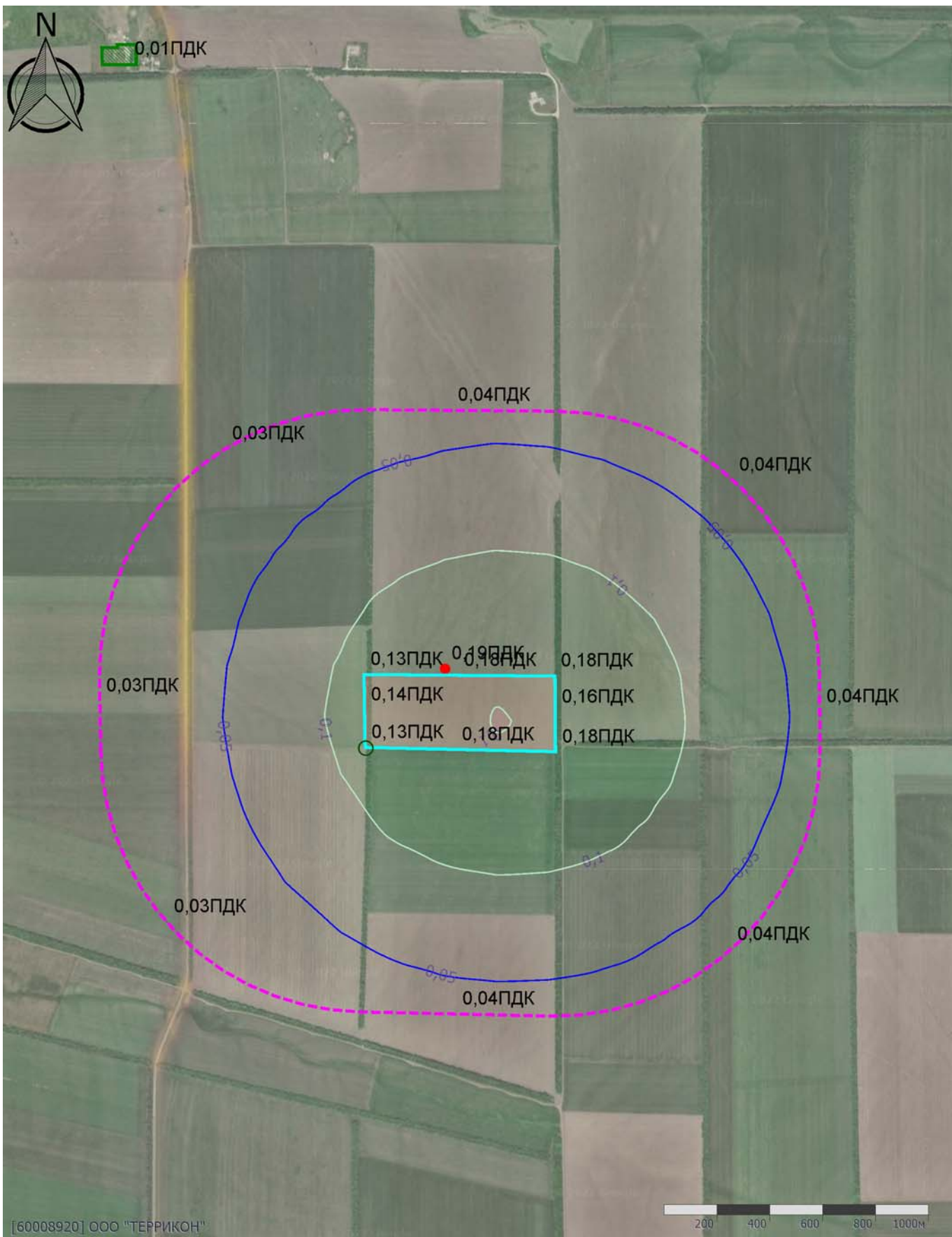

Масштаб 1:20000 (в 1см 200м, ед. изм.: км)

Отчет

Вариант расчета: Новочеркасский МЭОК (821) - Расчет максимально-разовых концентраций технического этап рекультивации [26.10.2022 16:07 - 26.10.2022 16:08] , ЛЕТО

Тип расчета: Расчеты по веществам

Код расчета: 0621 (Метилбензол (Фенилметан))

Параметр: Концентрация вредного вещества (в долях ПДК)

Высота 2м

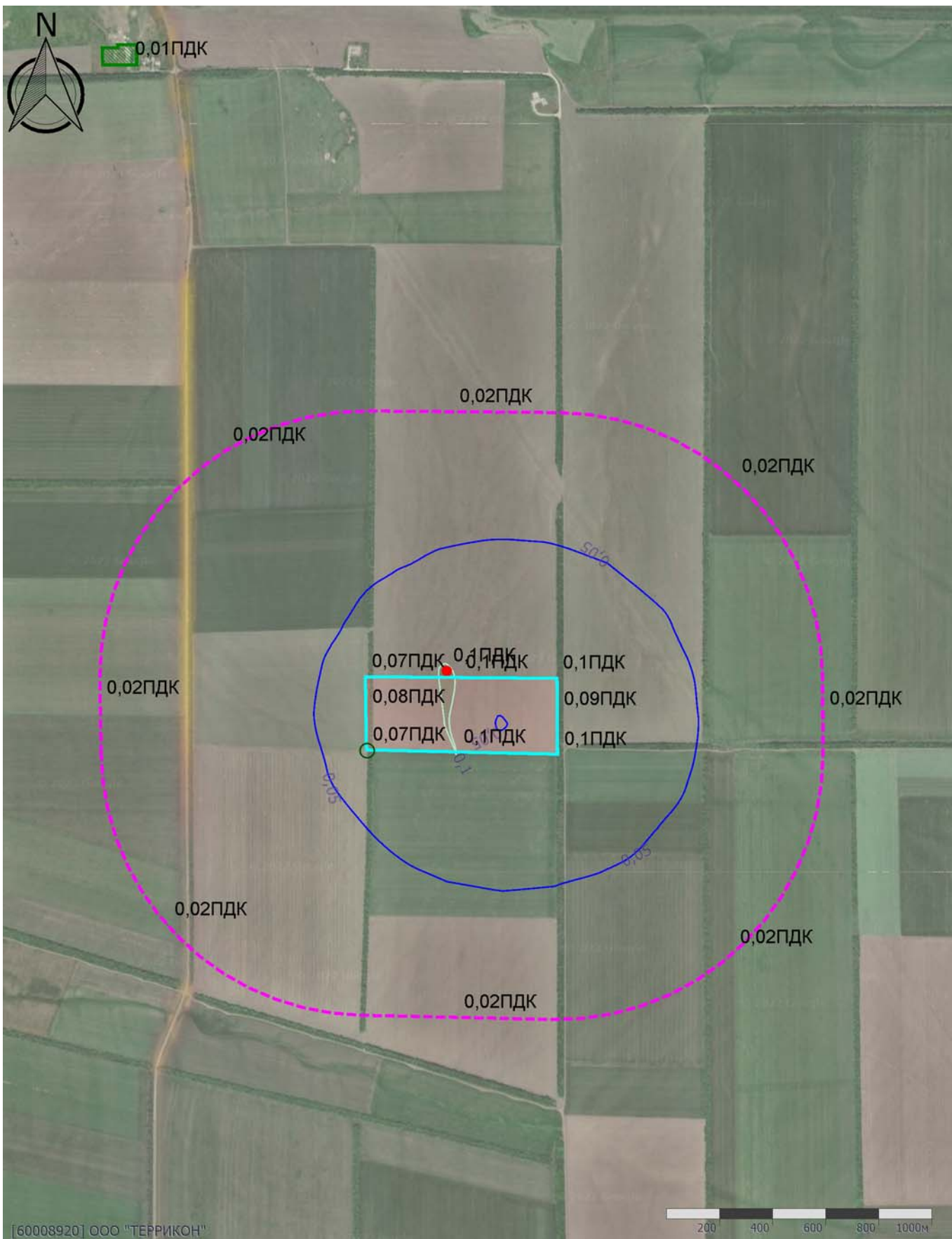

Масштаб 1:20000 (в 1см 200м, ед. изм.: км)

Отчет

Вариант расчета: Новочеркасский МЭОК (821) - Расчет максимально-разовых концентраций технической этап рекультивации [26.10.2022 16:07 - 26.10.2022 16:08] , ЛЕТО

Тип расчета: Расчеты по веществам

Код расчета: 0627 (Этилбензол (Фенилэтан))

Параметр: Концентрация вредного вещества (в долях ПДК)

Высота 2м

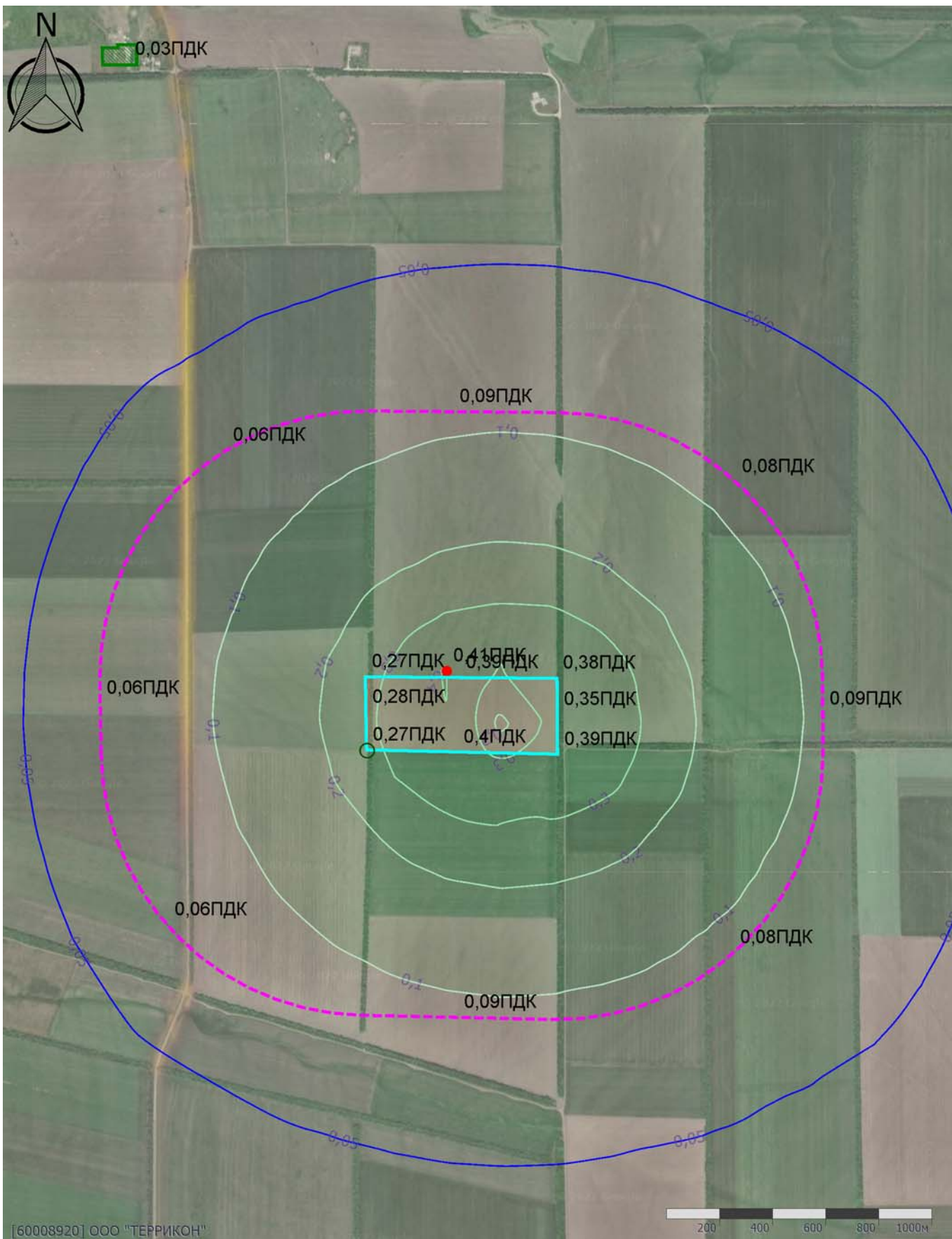

Масштаб 1:20000 (в 1см 200м, ед. изм.: км)

Отчет

Вариант расчета: Новочеркасский МЭОК (821) - Расчет максимально-разовых концентраций технической этап рекультивации [26.10.2022 16:07 - 26.10.2022 16:08] , ЛЕТО

Тип расчета: Расчеты по веществам

Код расчета: 1071 (Гидроксibenзол (фенол))

Параметр: Концентрация вредного вещества (в долях ПДК)

Высота 2м

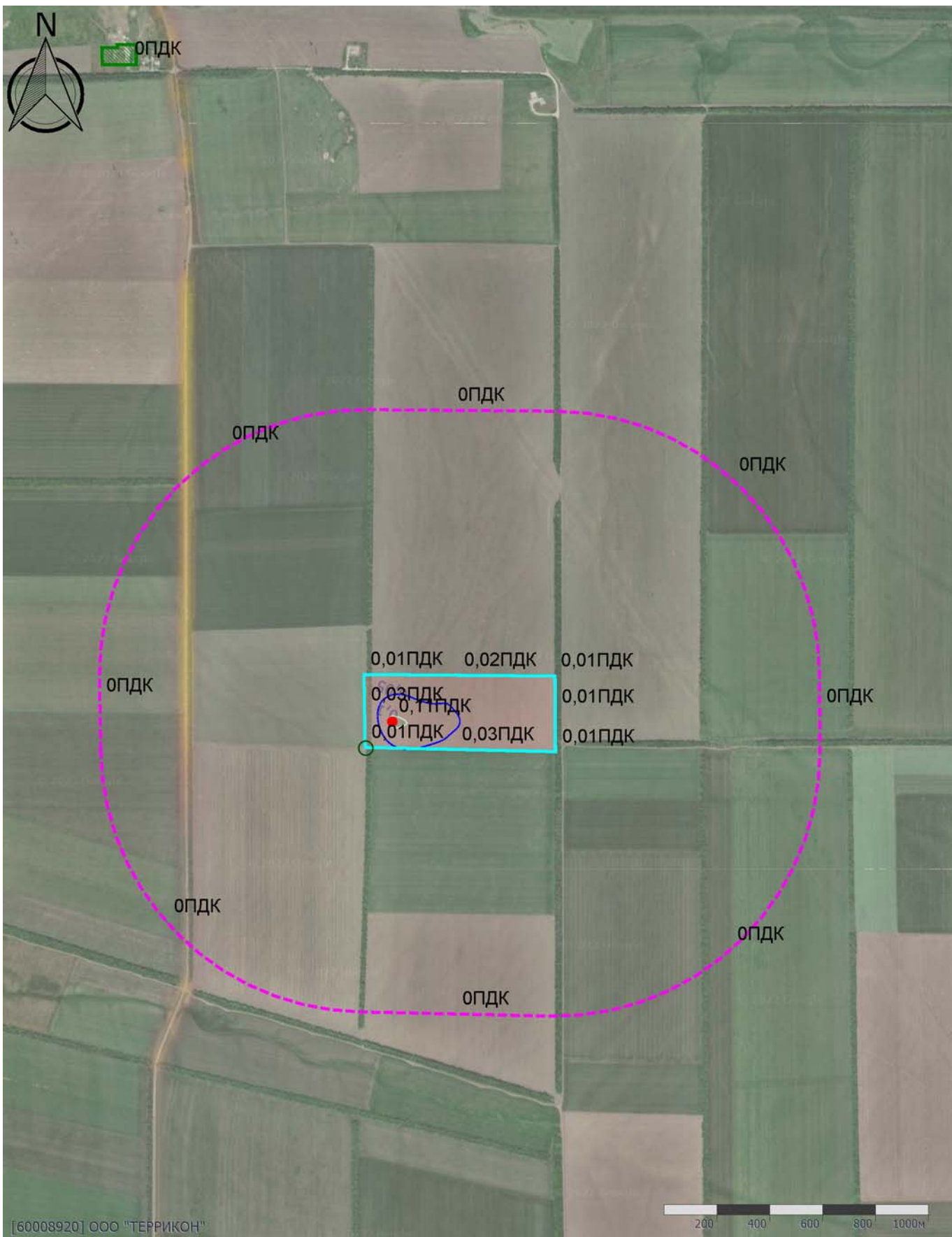

Масштаб 1:20000 (в 1 см 200м, ед. изм.: км)

Отчет

Вариант расчета: Новочеркасский МЭОК (821) - Расчет максимально-разовых концентраций технической этап рекультивации [26.10.2022 16:07 - 26.10.2022 16:08] , ЛЕТО
Тип расчета: Расчеты по веществам
Код расчета: 1314 (Пропаналь (Пропиональдегид, метилацетальдегид))
Параметр: Концентрация вредного вещества (в долях ПДК)
Высота 2м

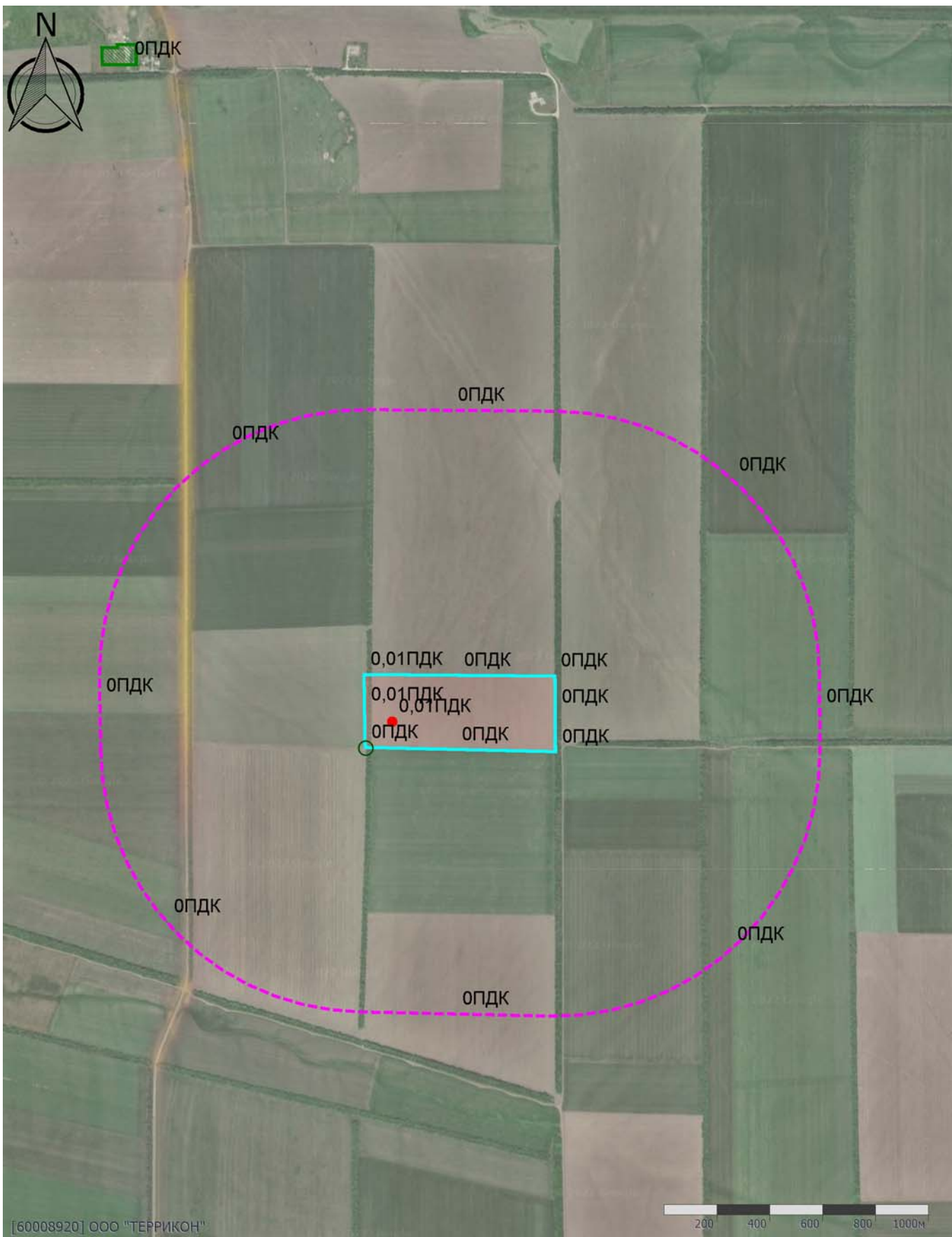

Масштаб 1:20000 (в 1см 200м, ед. изм.: км)

Отчет

Вариант расчета: Новочеркасский МЭОК (821) - Расчет максимально-разовых концентраций технической этап рекультивации [26.10.2022 16:07 - 26.10.2022 16:08] , ЛЕТО

Тип расчета: Расчеты по веществам

Код расчета: 1325 (Формальдегид (Муравьиный альдегид, оксаметан, метиленоксид))

Параметр: Концентрация вредного вещества (в долях ПДК)

Высота 2м

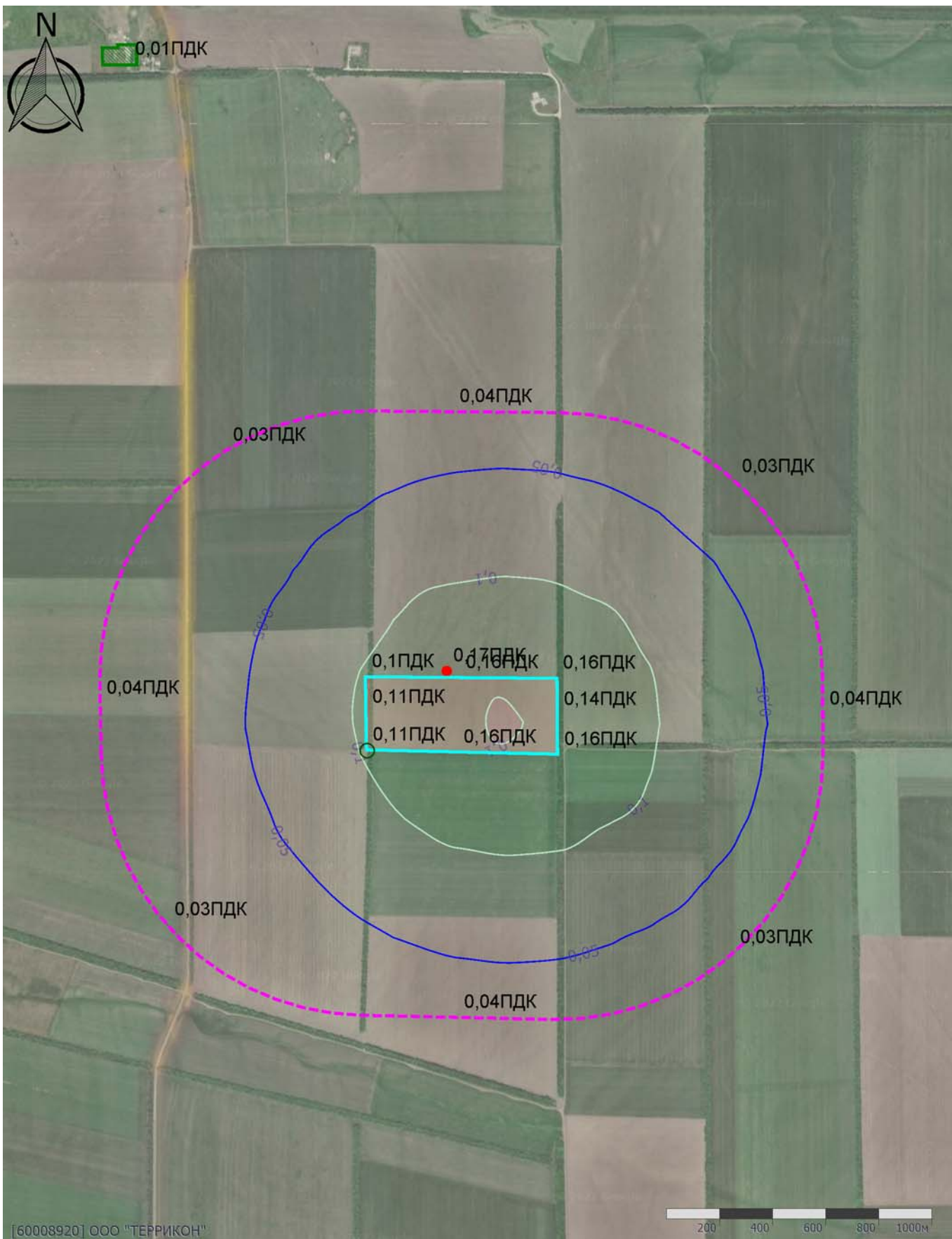

Масштаб 1:20000 (в 1см 200м, ед. изм.: км)

Отчет

Вариант расчета: Новочеркасский МЭОК (821) - Расчет максимально-разовых концентраций технической этап рекультивации [26.10.2022 16:07 - 26.10.2022 16:08] , ЛЕТО
Тип расчета: Расчеты по веществам
Код расчета: 1531 (Гексановая кислота (Капроновая кислота))
Параметр: Концентрация вредного вещества (в долях ПДК)
Высота 2м

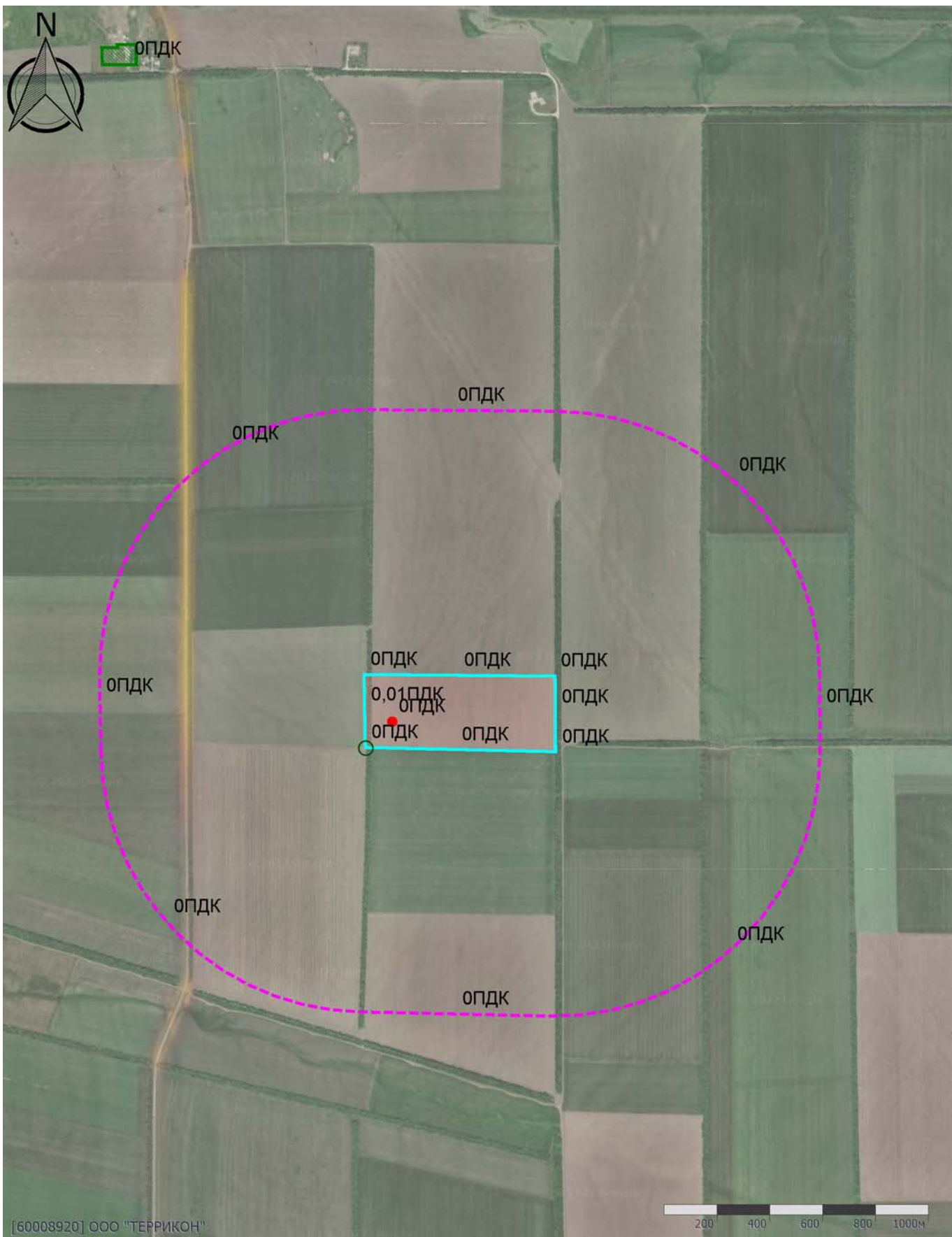

Масштаб 1:20000 (в 1 см 200м, ед. изм.: км)

Отчет

Вариант расчета: Новочеркасский МЭОК (821) - Расчет максимально-разовых концентраций технической этап рекультивации [26.10.2022 16:07 - 26.10.2022 16:08] , ЛЕТО
Тип расчета: Расчеты по веществам
Код расчета: 1555 (Этановая кислота (Метанкарбоновая кислота))
Параметр: Концентрация вредного вещества (в долях ПДК)
Высота 2м

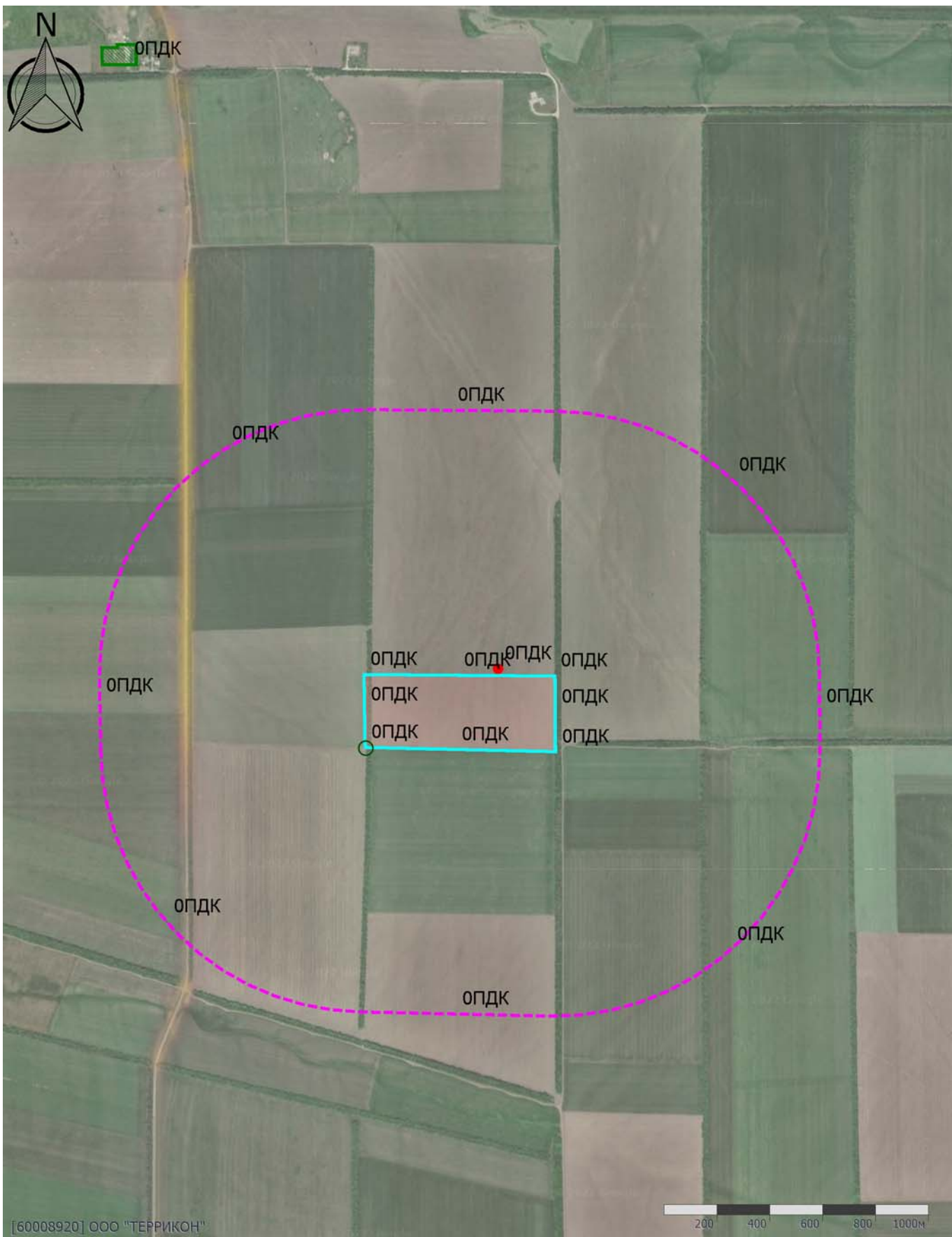

Масштаб 1:20000 (в 1см 200м, ед. изм.: км)

Отчет

Вариант расчета: Новочеркасский МЭОК (821) - Расчет максимально-разовых концентраций технической этап рекультивации [26.10.2022 16:07 - 26.10.2022 16:08] , ЛЕТО

Тип расчета: Расчеты по веществам

Код расчета: 1580 (Лимонная кислота)

Параметр: Концентрация вредного вещества (в долях ПДК)

Высота 2м

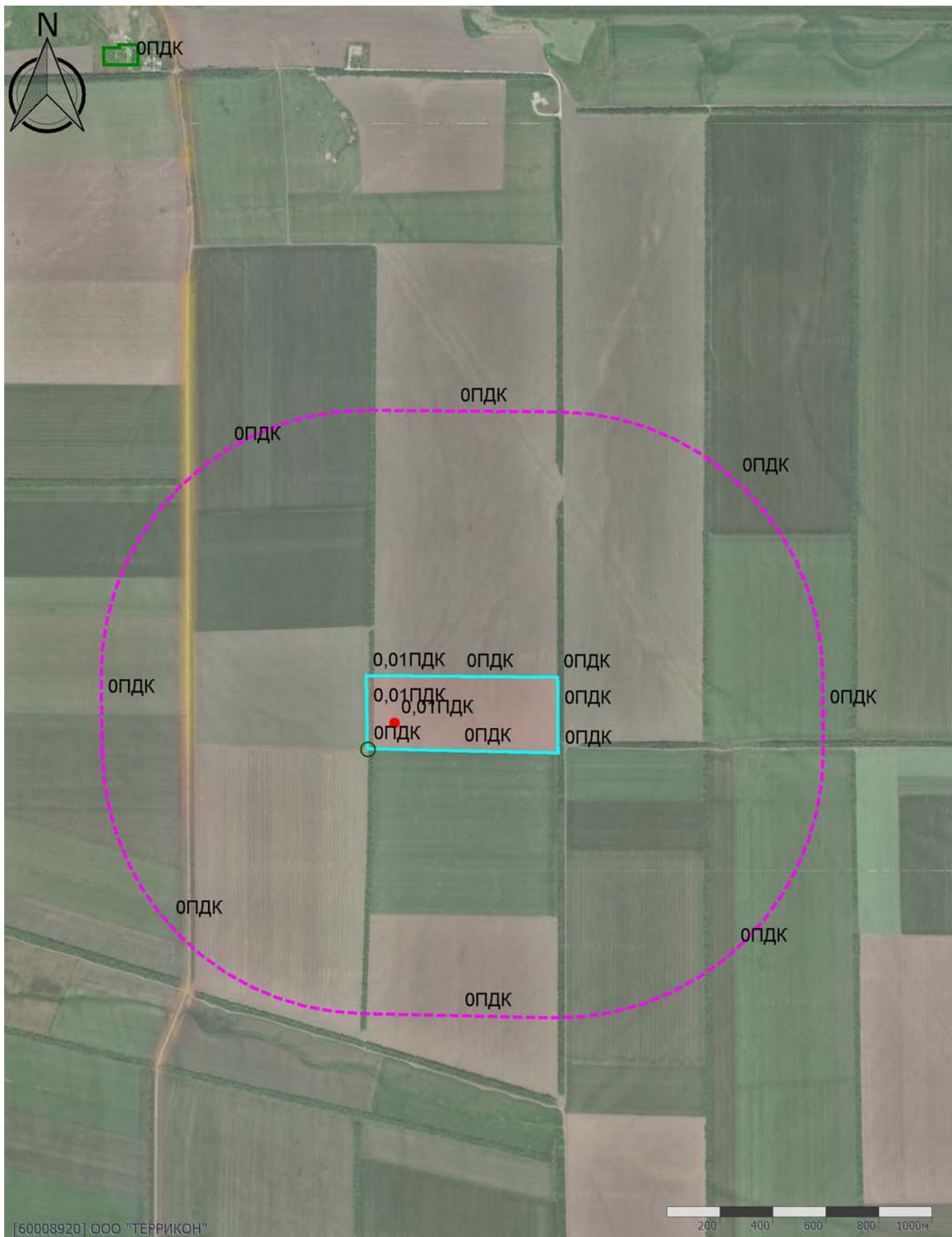

Масштаб 1:20000 (в 1см 200м, ед. изм.: км)

Отчет

Вариант расчета: Новочеркасский МЭОК (821) - Расчет максимально-разовых концентраций технической этап рекультивации [26.10.2022 16:07 - 26.10.2022 16:08] , ЛЕТО
Тип расчета: Расчеты по веществам
Код расчета: 1716 (Одорант СПМ)
Параметр: Концентрация вредного вещества (в долях ПДК)
Высота 2м

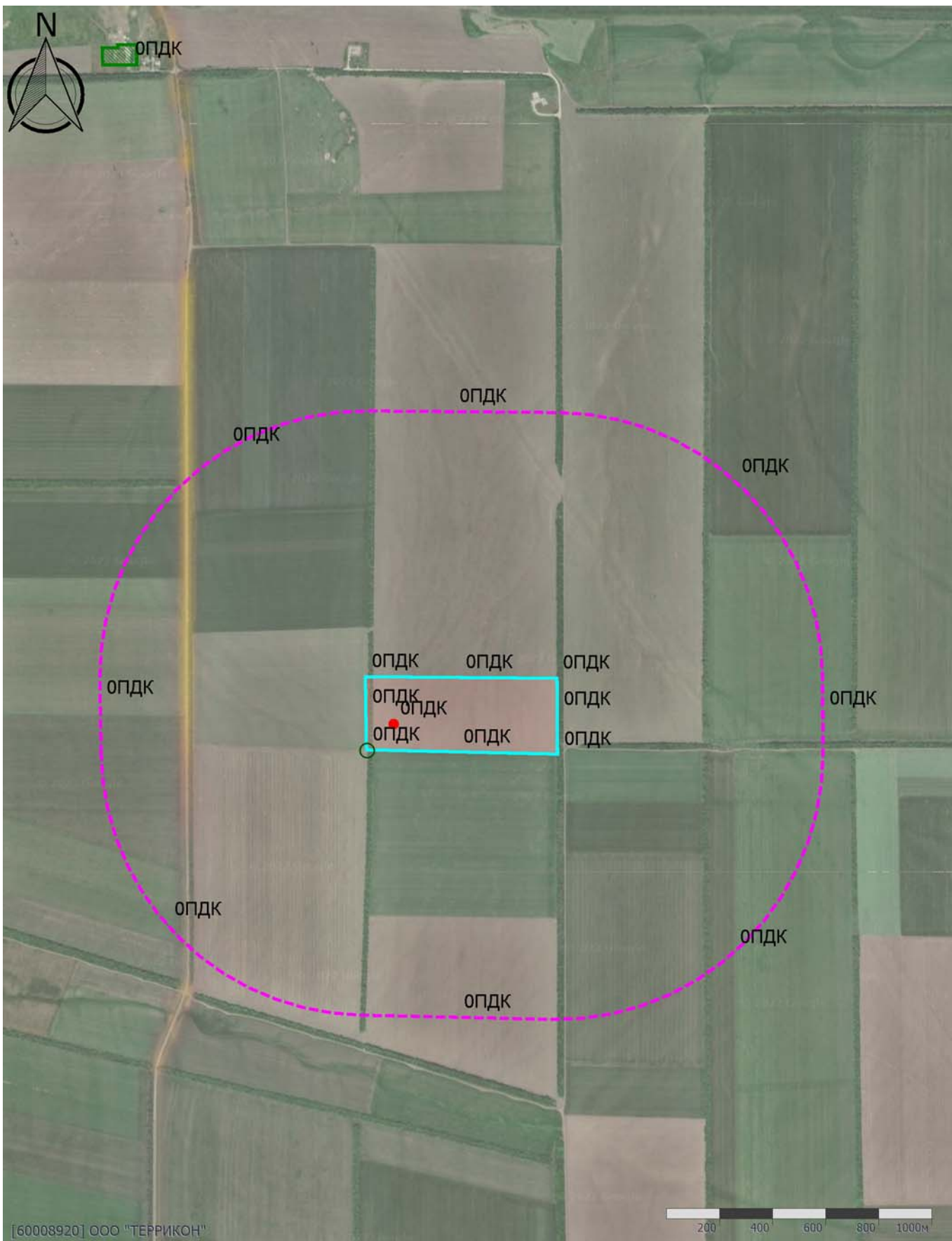

Масштаб 1:20000 (в 1см 200м, ед. изм.: км)

Отчет

Вариант расчета: Новочеркасский МЭОК (821) - Расчет максимально-разовых концентраций технической этап рекультивации [26.10.2022 16:07 - 26.10.2022 16:08] , ЛЕТО

Тип расчета: Расчеты по веществам

Код расчета: 1728 (Этантол)

Параметр: Концентрация вредного вещества (в долях ПДК)

Высота 2м

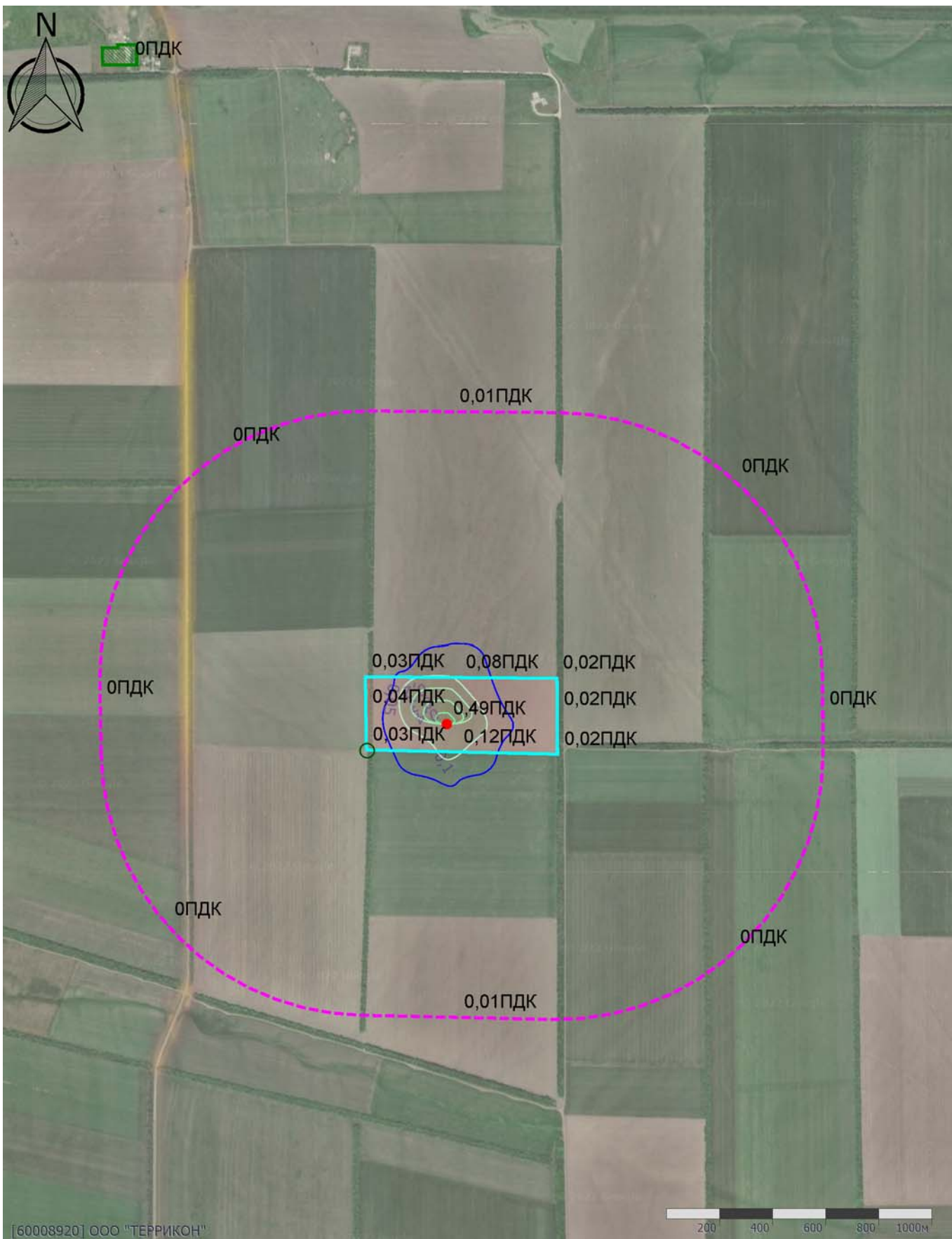

[60008920] ООО "ТЕРРИКОН"

Масштаб 1:20000 (в 1см 200м, ед. изм.: км)

Отчет

Вариант расчета: Новочеркасский МЭОК (821) - Расчет максимально-разовых концентраций технической этап рекультивации [26.10.2022 16:07 - 26.10.2022 16:08] , ЛЕТО
Тип расчета: Расчеты по веществам
Код расчета: 2704 (Бензин (нефтяной, малосернистый) (в пересчете на углерод))
Параметр: Концентрация вредного вещества (в долях ПДК)
Высота 2м

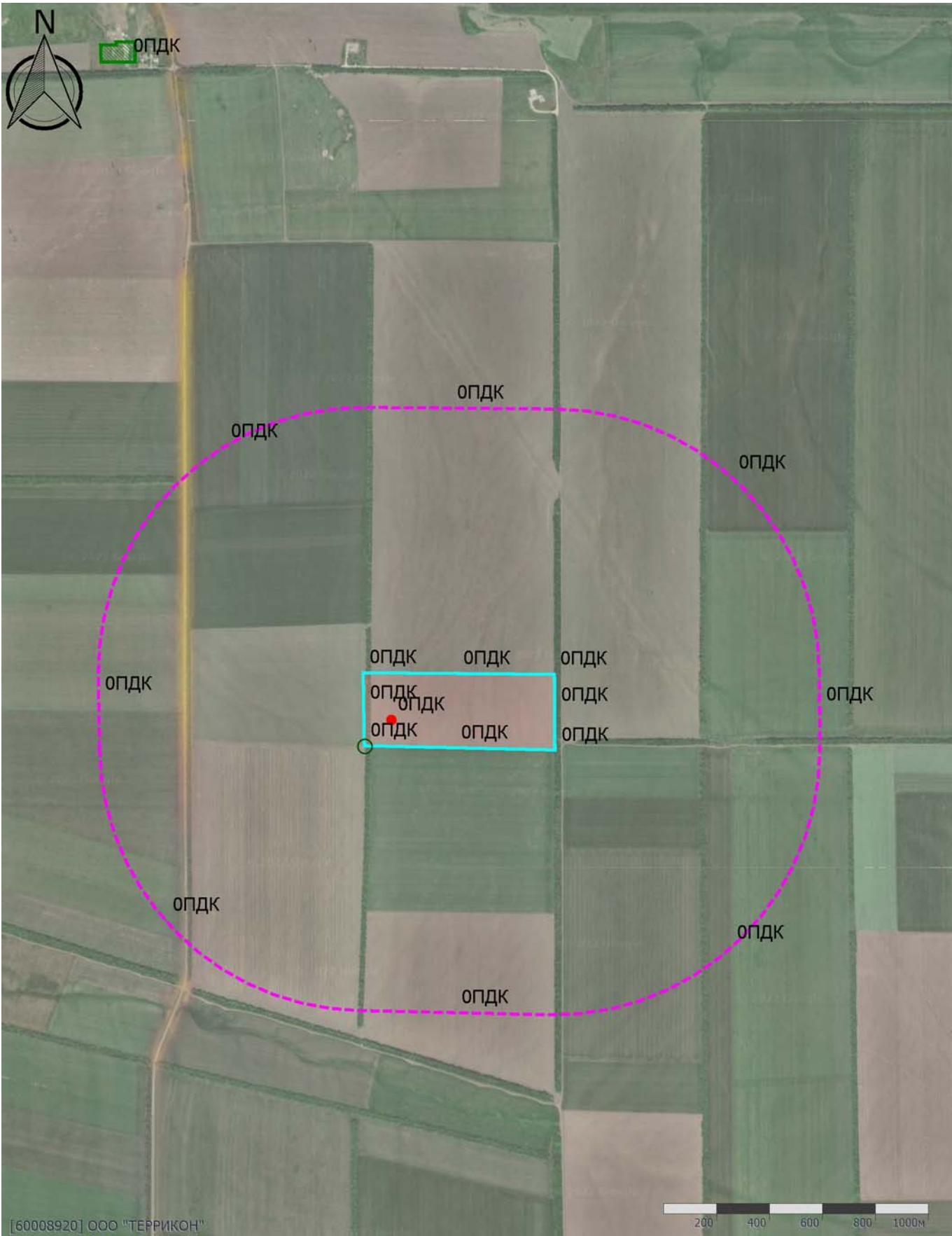

Масштаб 1:20000 (в 1 см 200м, ед. изм.: км)

Отчет

Вариант расчета: Новочеркасский МЭОК (821) - Расчет максимально-разовых концентраций технической этап рекультивации [26.10.2022 16:07 - 26.10.2022 16:08] , ЛЕТО

Тип расчета: Расчеты по веществам

Код расчета: 2732 (Керосин (Керосин прямой перегонки; керосин дезодорированный))

Параметр: Концентрация вредного вещества (в долях ПДК)

Высота 2м

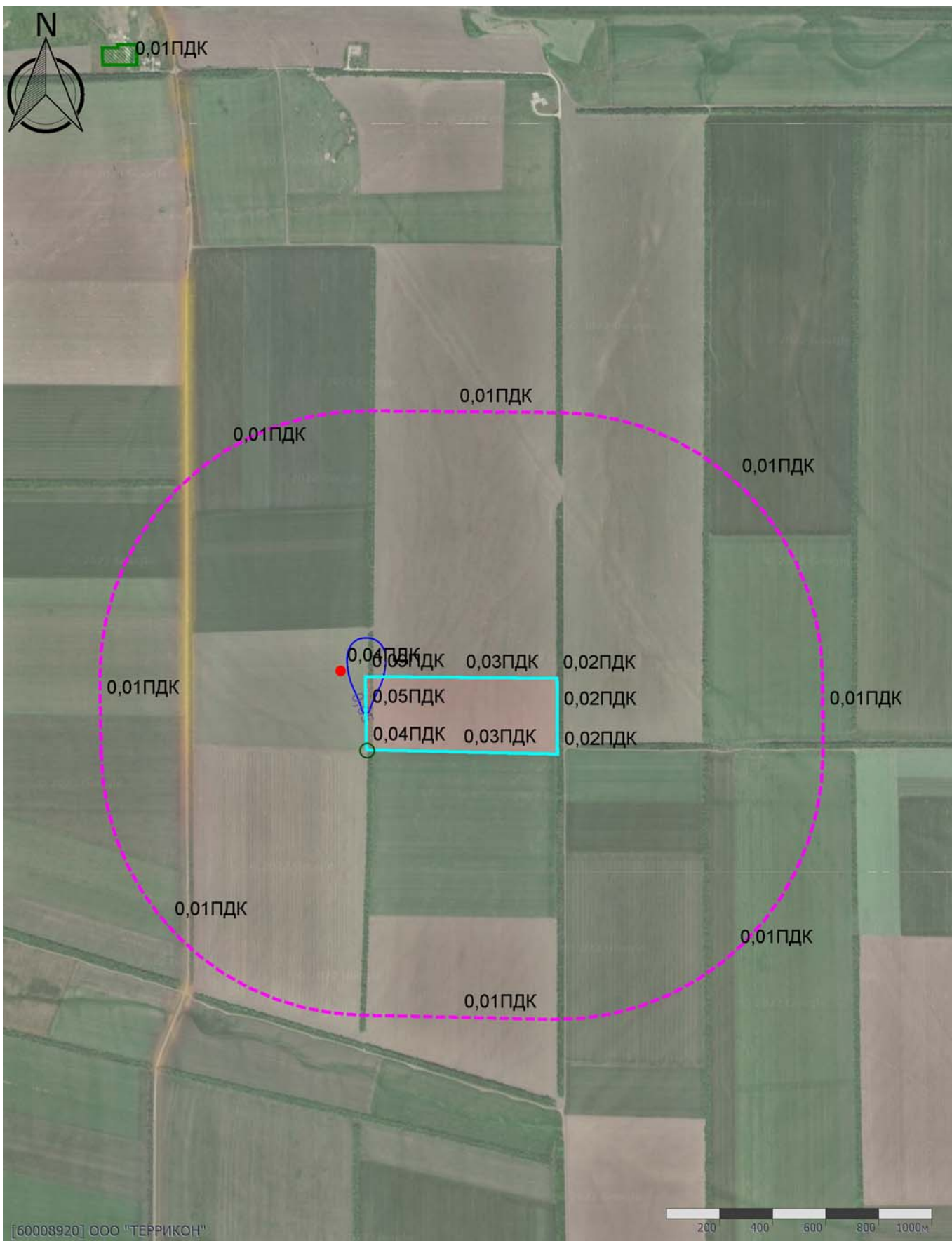

[60008920] ООО "ТЕРРИКОН"

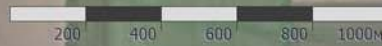

Масштаб 1:20000 (в 1см 200м, ед. изм.: км)

Отчет

Вариант расчета: Новочеркасский МЭОК (821) - Расчет максимально-разовых концентраций технической этап рекультивации [26.10.2022 16:07 - 26.10.2022 16:08] , ЛЕТО

Тип расчета: Расчеты по веществам

Код расчета: 2754 (Алканы C12-19 (в пересчете на С))

Параметр: Концентрация вредного вещества (в долях ПДК)

Высота 2м

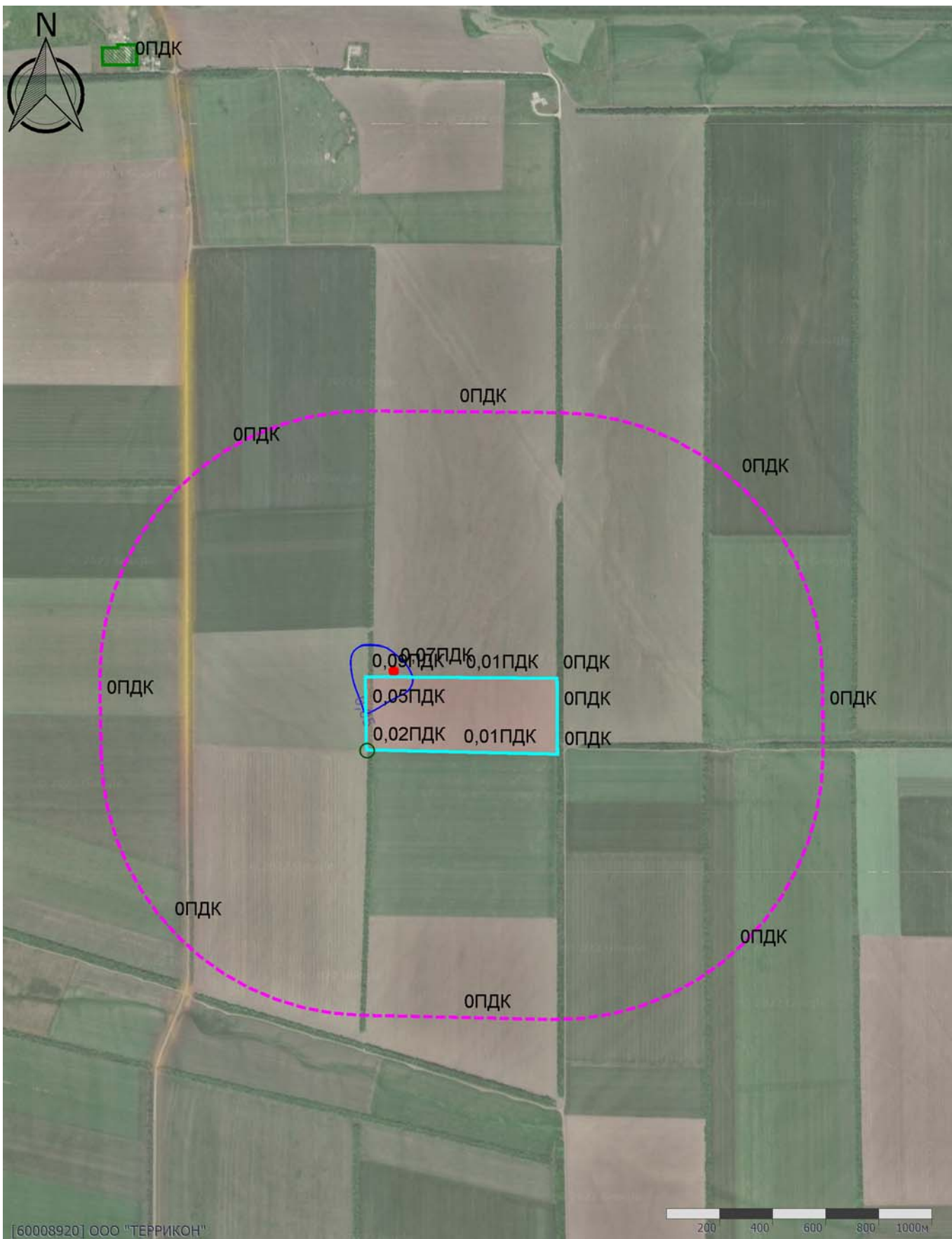

Отчет

Вариант расчета: Новочеркасский МЭОК (821) - Расчет максимально-разовых концентраций технической этап рекультивации [26.10.2022 16:07 - 26.10.2022 16:08] , ЛЕТО
Тип расчета: Расчеты по веществам
Код расчета: 2902 (Взвешенные вещества)
Параметр: Концентрация вредного вещества (в долях ПДК)
Высота 2м

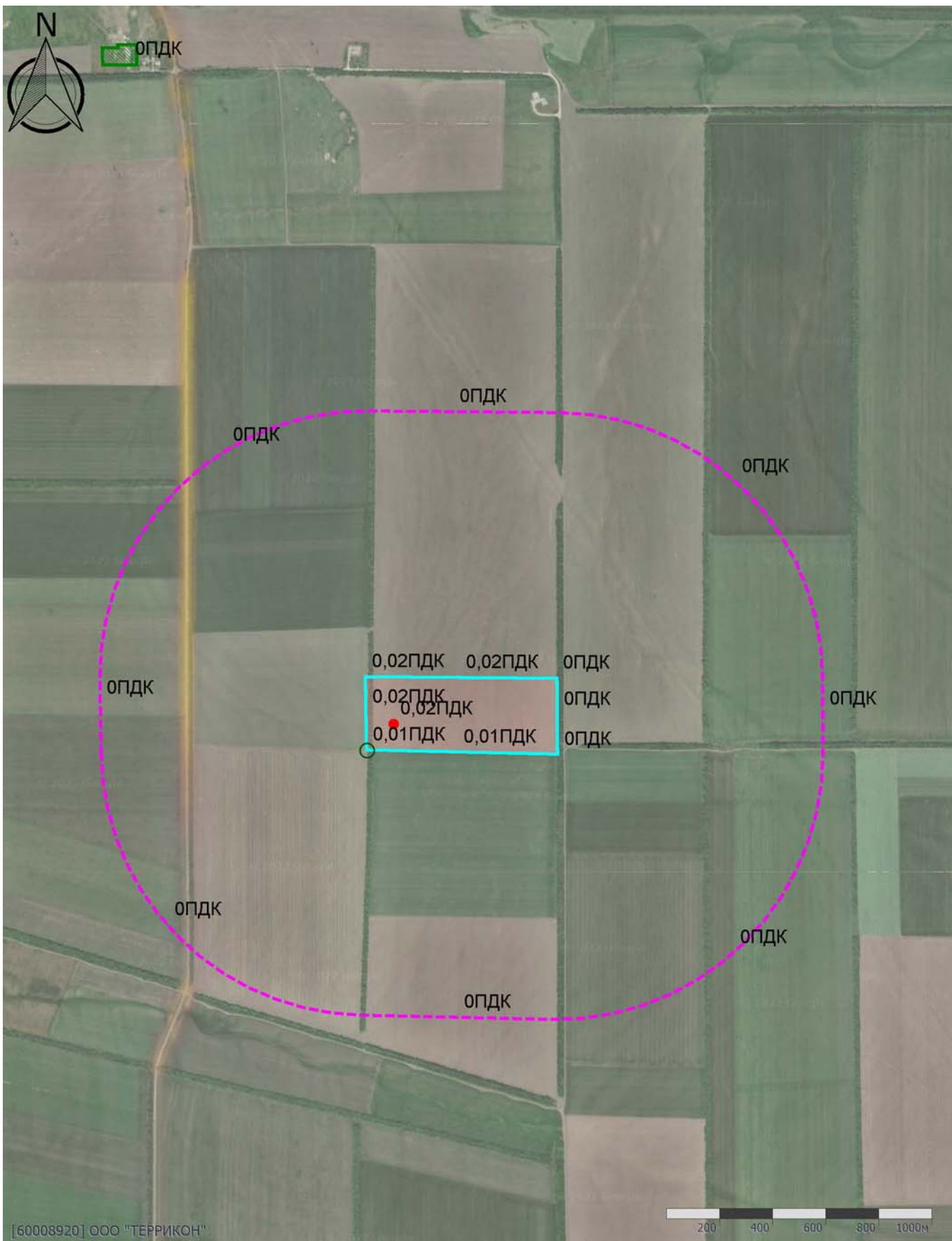

Масштаб 1:20000 (в 1см 200м, ед. изм.: км)

Отчет

Вариант расчета: Новочеркасский МЭОК (821) - Расчет максимально-разовых концентраций технической этап рекультивации [26.10.2022 16:07 - 26.10.2022 16:08] , ЛЕТО

Тип расчета: Расчеты по веществам

Код расчета: 2908 (Пыль неорганическая: 70-20% SiO₂)

Параметр: Концентрация вредного вещества (в долях ПДК)

Высота 2м

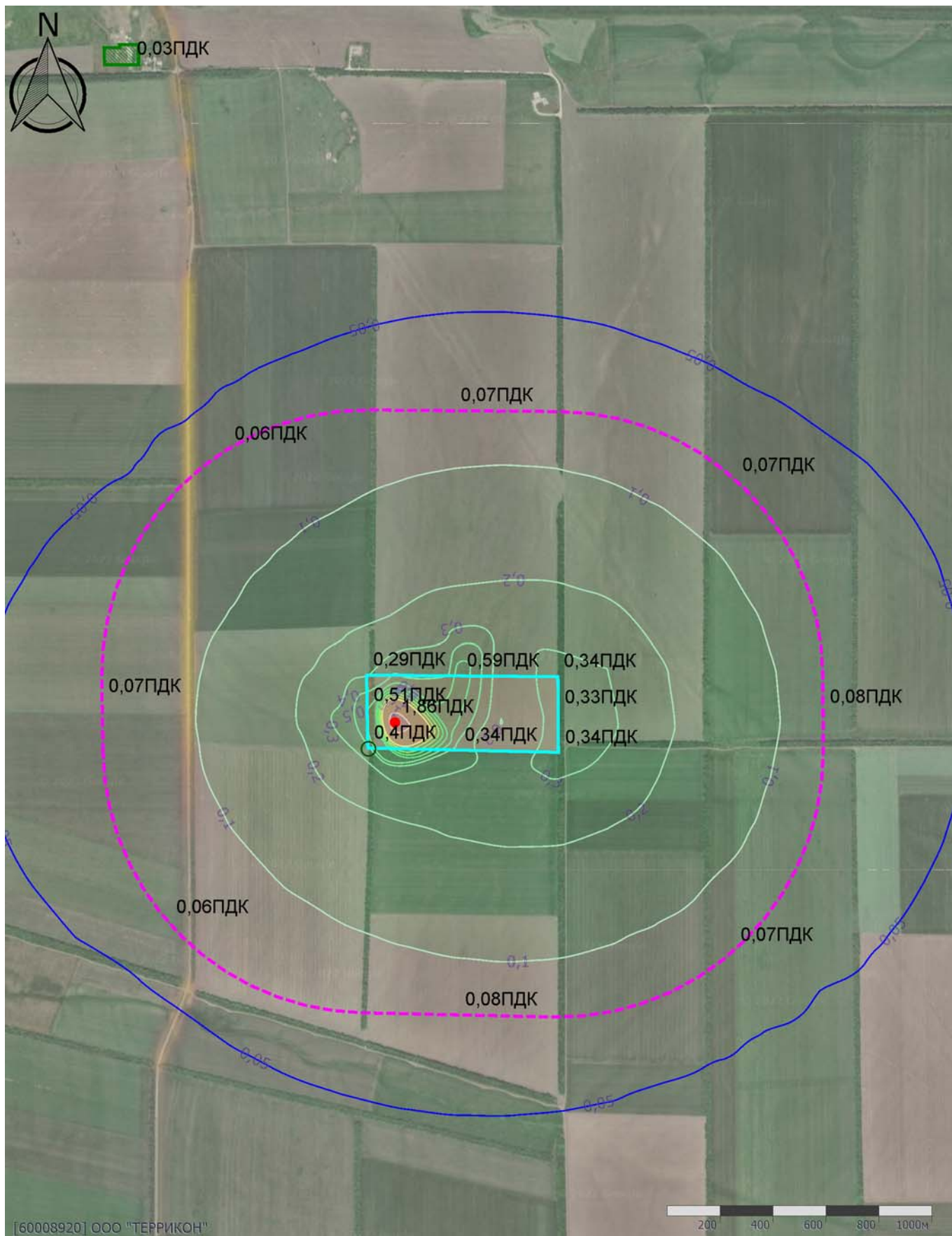

Отчет

Вариант расчета: Новочеркасский МЭОК (821) - Расчет максимально-разовых концентраций технической этап рекультивации [26.10.2022 16:07 - 26.10.2022 16:08] , ЛЕТО

Тип расчета: Расчеты по веществам

Код расчета: 2922 (Пыль полипропилена)

Параметр: Концентрация вредного вещества (в долях ПДК)

Высота 2м

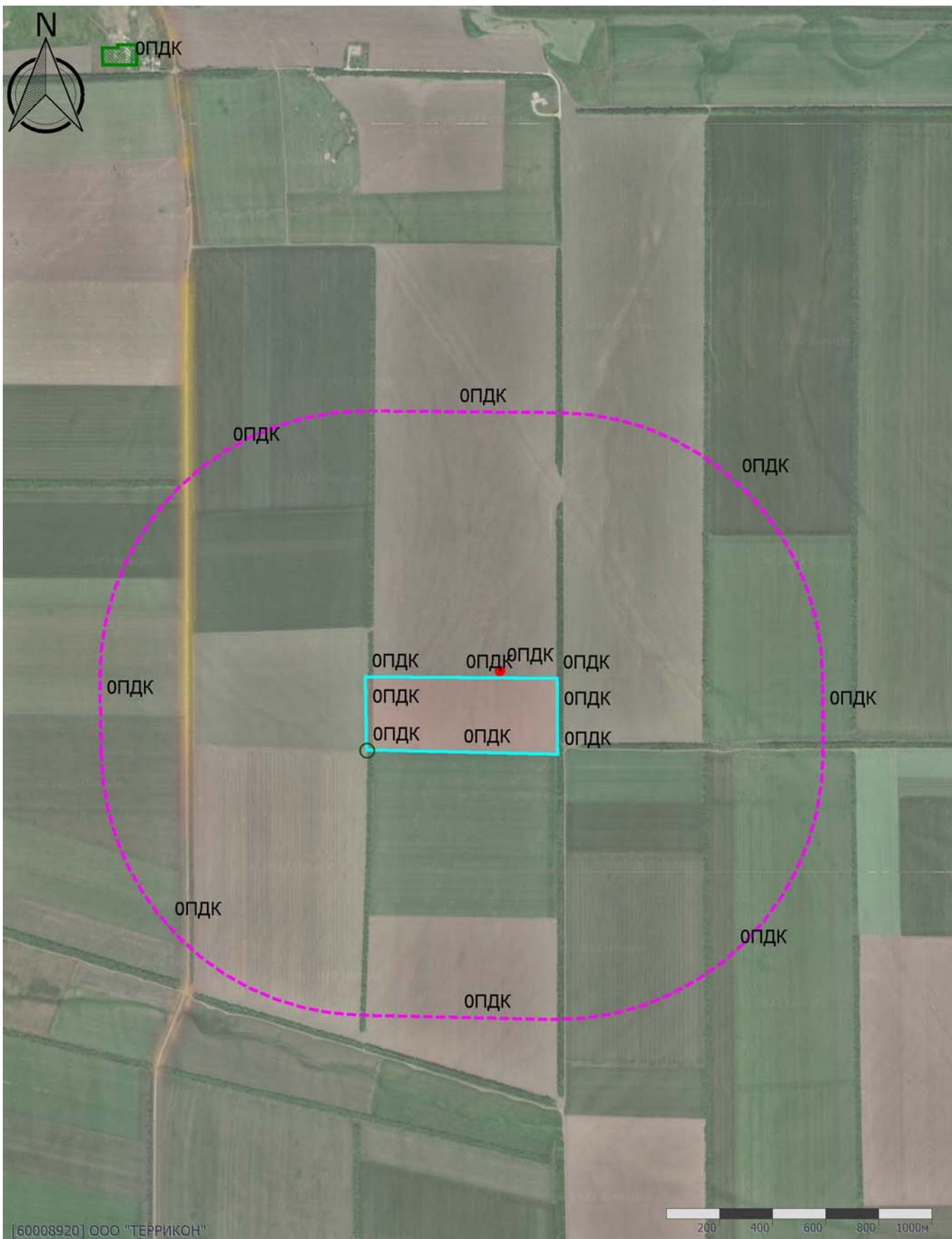

Масштаб 1:20000 (в 1см 200м, ед. изм.: км)

Отчет

Вариант расчета: Новочеркасский МЭОК (821) - Расчет максимально-разовых концентраций технической этап рекультивации [26.10.2022 16:07 - 26.10.2022 16:08] , ЛЕТО
Тип расчета: Расчеты по веществам
Код расчета: 2930 (Пыль абразивная)
Параметр: Концентрация вредного вещества (в долях ПДК)
Высота 2м

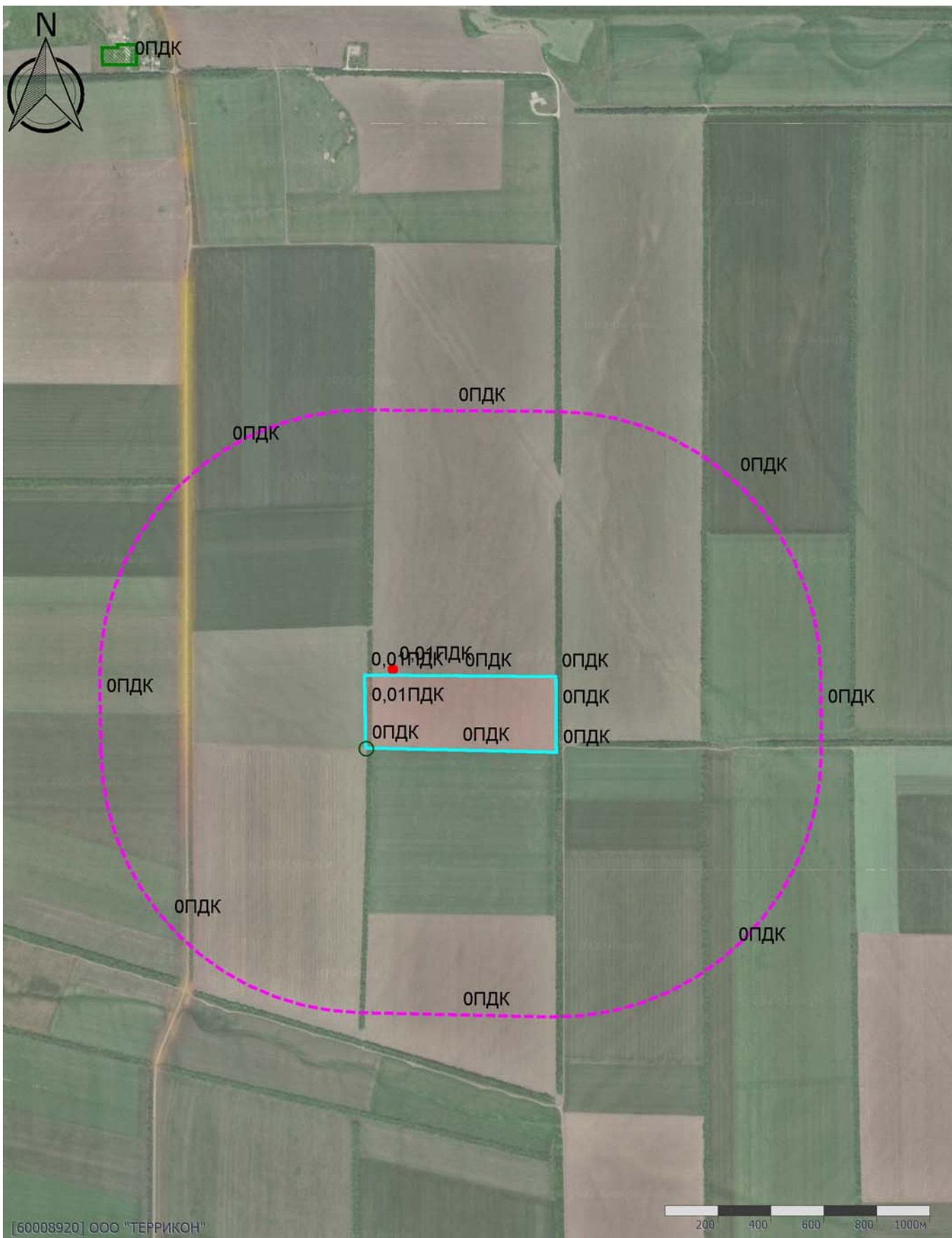

Масштаб 1:20000 (в 1см 200м, ед. изм.: км)

Отчет

Вариант расчета: Новочеркасский МЭОК (821) - Расчет максимально-разовых концентраций технической этап рекультивации [26.10.2022 16:07 - 26.10.2022 16:08] , ЛЕТО

Тип расчета: Расчеты по веществам

Код расчета: 2950 (Пыль сульфидов НП-1, НП-3)

Параметр: Концентрация вредного вещества (в долях ПДК)

Высота 2м

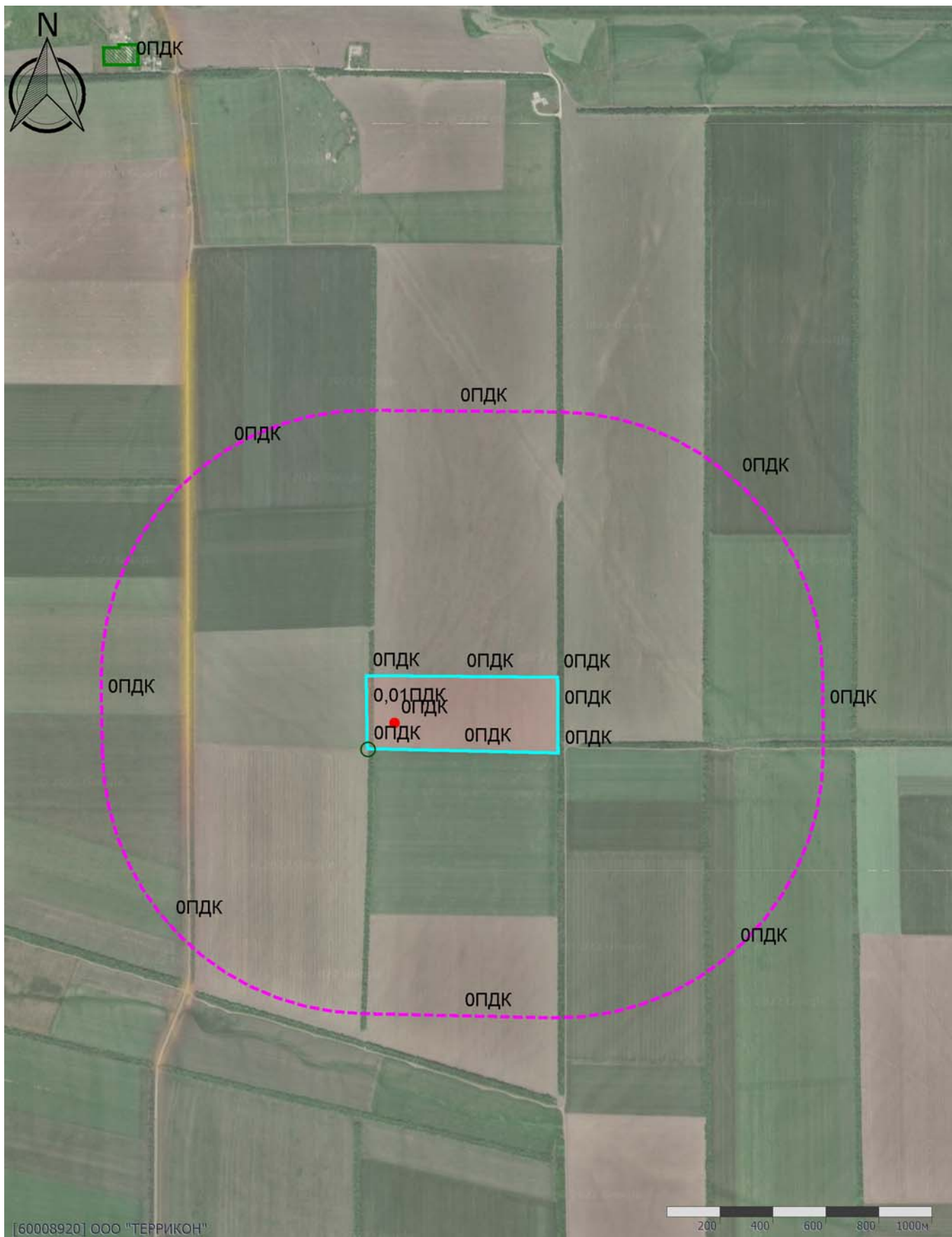

[60008920] ООО "ТЕРРИКОН"

200 400 600 800 1000м

Масштаб 1:20000 (в 1см 200м, ед. изм.: км)

Отчет

Вариант расчета: Новочеркасский МЭОК (821) - Расчет максимально-разовых концентраций технической этап рекультивации [26.10.2022 16:07 - 26.10.2022 16:08] , ЛЕТО

Тип расчета: Расчеты по веществам

Код расчета: 6003 (Аммиак, сероводород)

Параметр: Концентрация вредного вещества (в долях ПДК)

Высота 2м

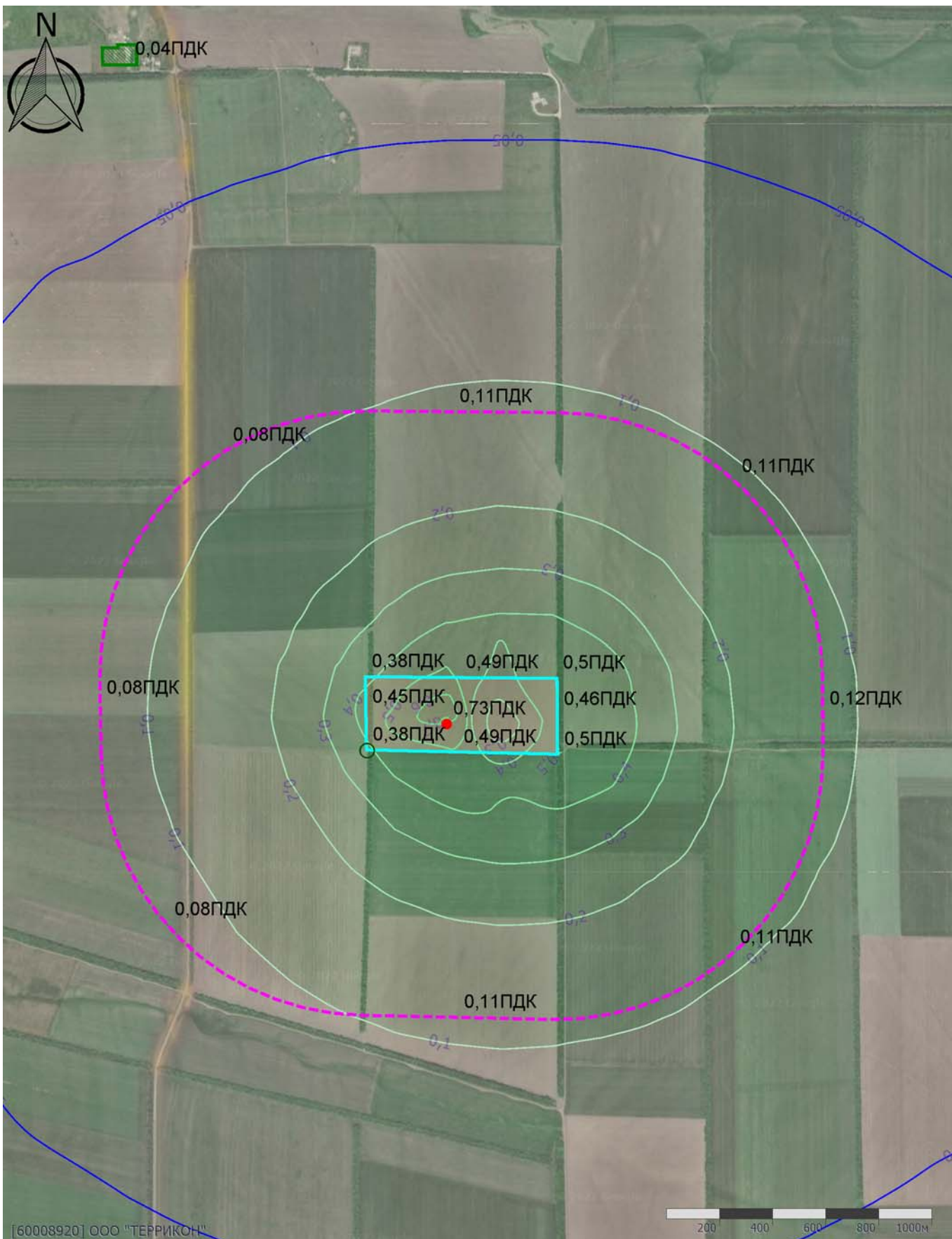

Масштаб 1:20000 (в 1см 200м, ед. изм.: км)

Отчет

Вариант расчета: Новочеркасский МЭОК (821) - Расчет максимально-разовых концентраций технической этап рекультивации [26.10.2022 16:07 - 26.10.2022 16:08] , ЛЕТО

Тип расчета: Расчеты по веществам

Код расчета: 6004 (Аммиак, сероводород, формальдегид)

Параметр: Концентрация вредного вещества (в долях ПДК)

Высота 2м

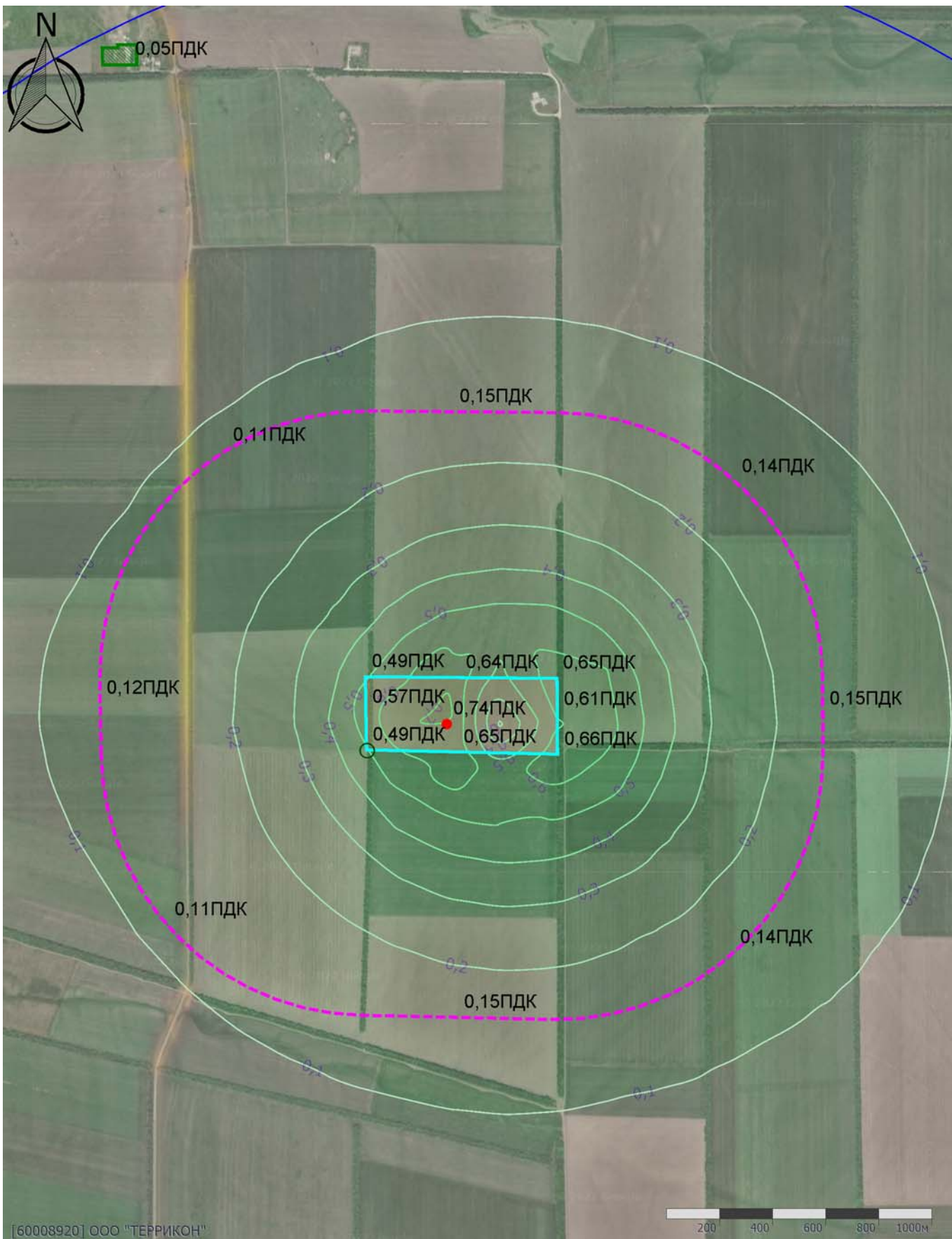

Масштаб 1:20000 (в 1см 200м, ед. изм.: км)

Отчет

Вариант расчета: Новочеркасский МЭОК (821) - Расчет максимально-разовых концентраций технической этап рекультивации [26.10.2022 16:07 - 26.10.2022 16:08] , ЛЕТО
 Тип расчета: Расчеты по веществам
 Код расчета: 6005 (Аммиак, формальдегид)
 Параметр: Концентрация вредного вещества (в долях ПДК)
 Высота 2м

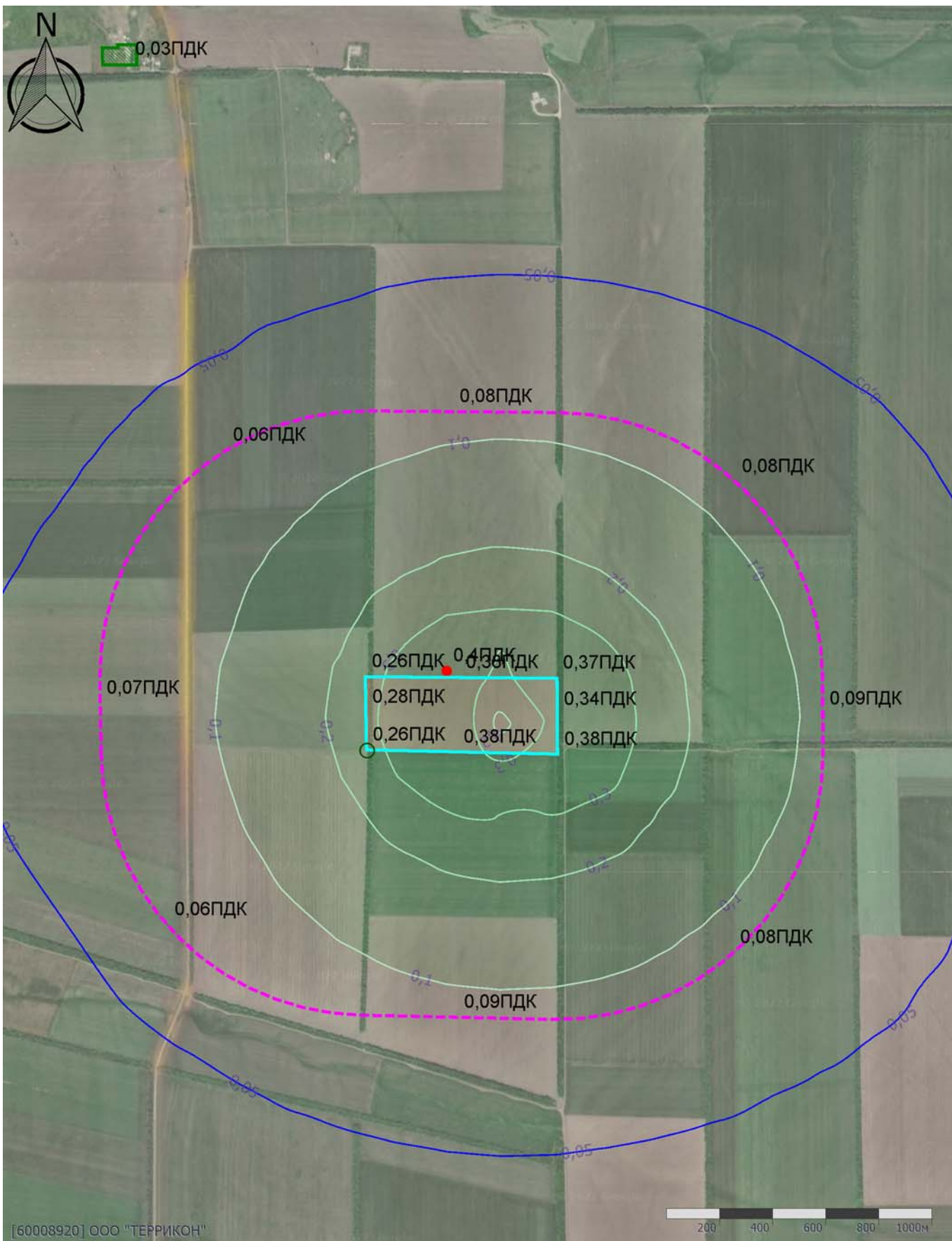

[60008920] ООО "ТЕРРИКОН"

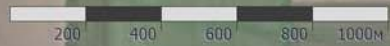

Масштаб 1:20000 (в 1см 200м, ед. изм.: км)

Отчет

Вариант расчета: Новочеркасский МЭОК (821) - Расчет максимально-разовых концентраций технической этап рекультивации [26.10.2022 16:07 - 26.10.2022 16:08] , ЛЕТО

Тип расчета: Расчеты по веществам

Код расчета: 6010 (Азота диоксид, серы диоксид, углерода оксид, фенол)

Параметр: Концентрация вредного вещества (в долях ПДК)

Высота 2м

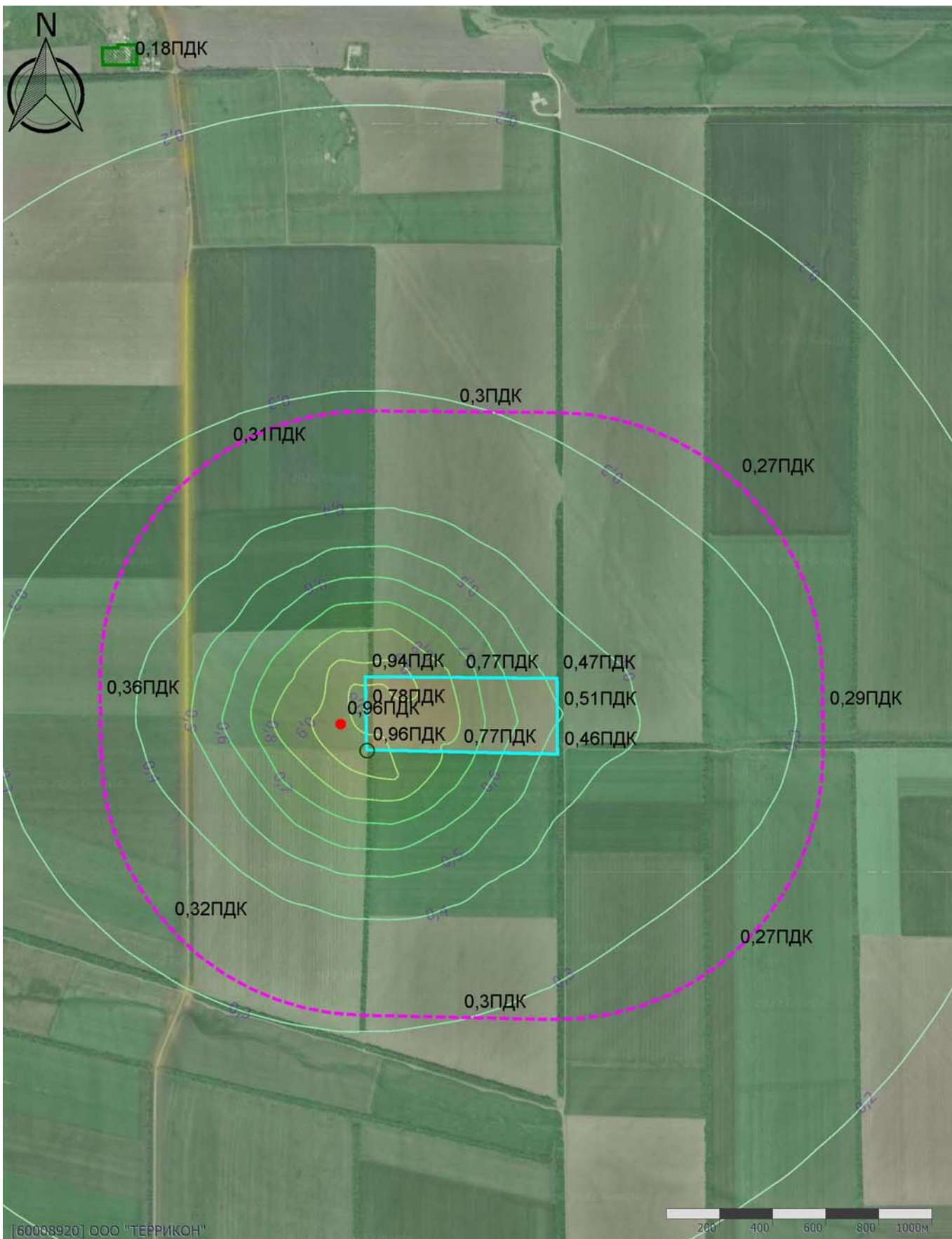

[60088920] ООО "ТЕРРИКОН"

200 400 600 800 1000м

Масштаб 1:20000 (в 1см 200м, ед. изм.: км)

Отчет

Вариант расчета: Новочеркасский МЭОК (821) - Расчет максимально-разовых концентраций технической этап рекультивации [26.10.2022 16:07 - 26.10.2022 16:08] , ЛЕТО

Тип расчета: Расчеты по веществам

Код расчета: 6035 (Сероводород, формальдегид)

Параметр: Концентрация вредного вещества (в долях ПДК)

Высота 2м



Масштаб 1:20000 (в 1см 200м, ед. изм.: км)

Отчет

Вариант расчета: Новочеркасский МЭОК (821) - Расчет максимально-разовых концентраций технической этап рекультивации [26.10.2022 16:07 - 26.10.2022 16:08] , ЛЕТО

Тип расчета: Расчеты по веществам

Код расчета: 6038 (Серы диоксид и фенол)

Параметр: Концентрация вредного вещества (в долях ПДК)

Высота 2м

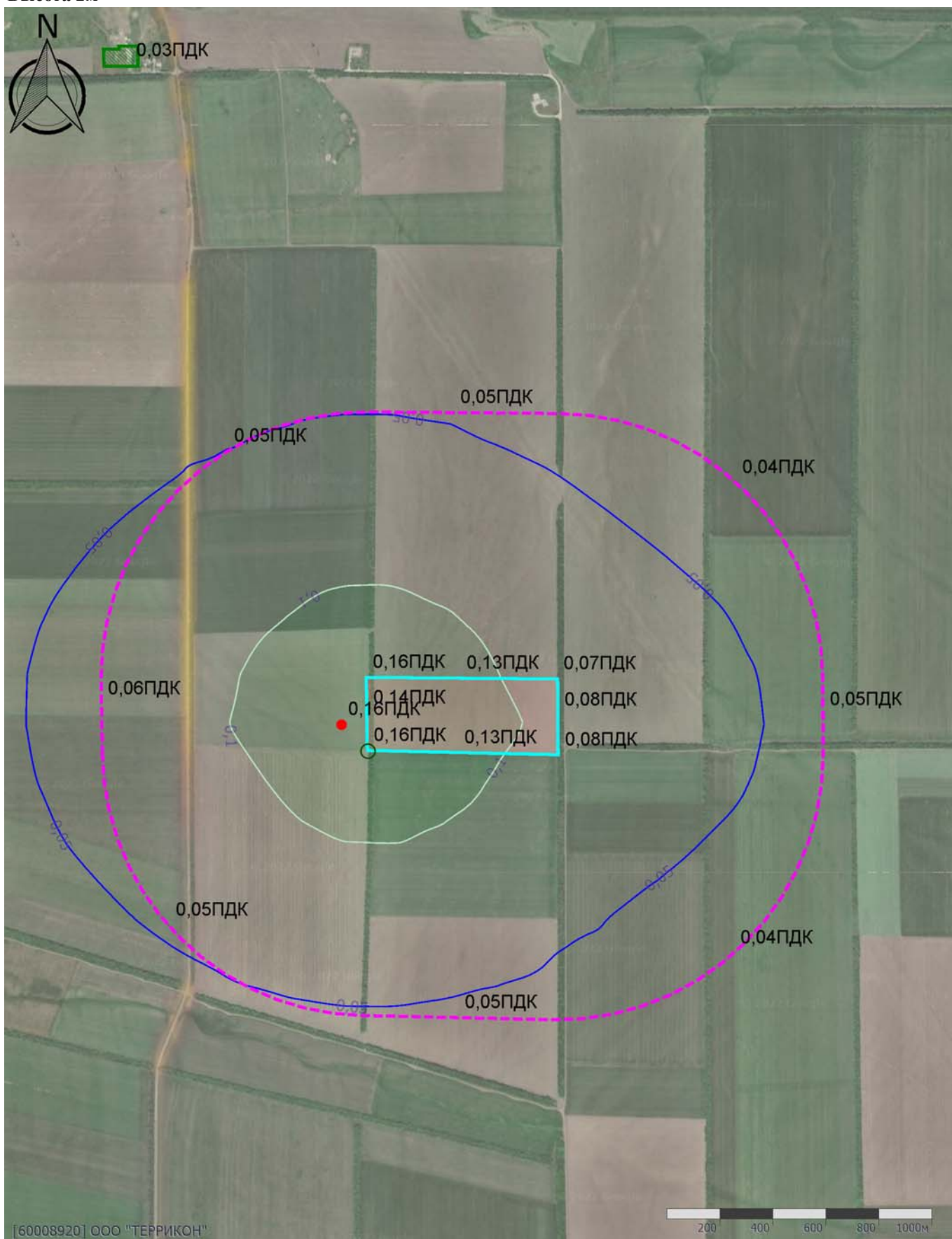

[60008920] ООО "ТЕРРИКОН"

Масштаб 1:20000 (в 1 см 200 м, ед. изм.: км)

Отчет

Вариант расчета: Новочеркасский МЭОК (821) - Расчет максимально-разовых концентраций технической этап рекультивации [26.10.2022 16:07 - 26.10.2022 16:08] , ЛЕТО

Тип расчета: Расчеты по веществам

Код расчета: 6043 (Серы диоксид и сероводород)

Параметр: Концентрация вредного вещества (в долях ПДК)

Высота 2м

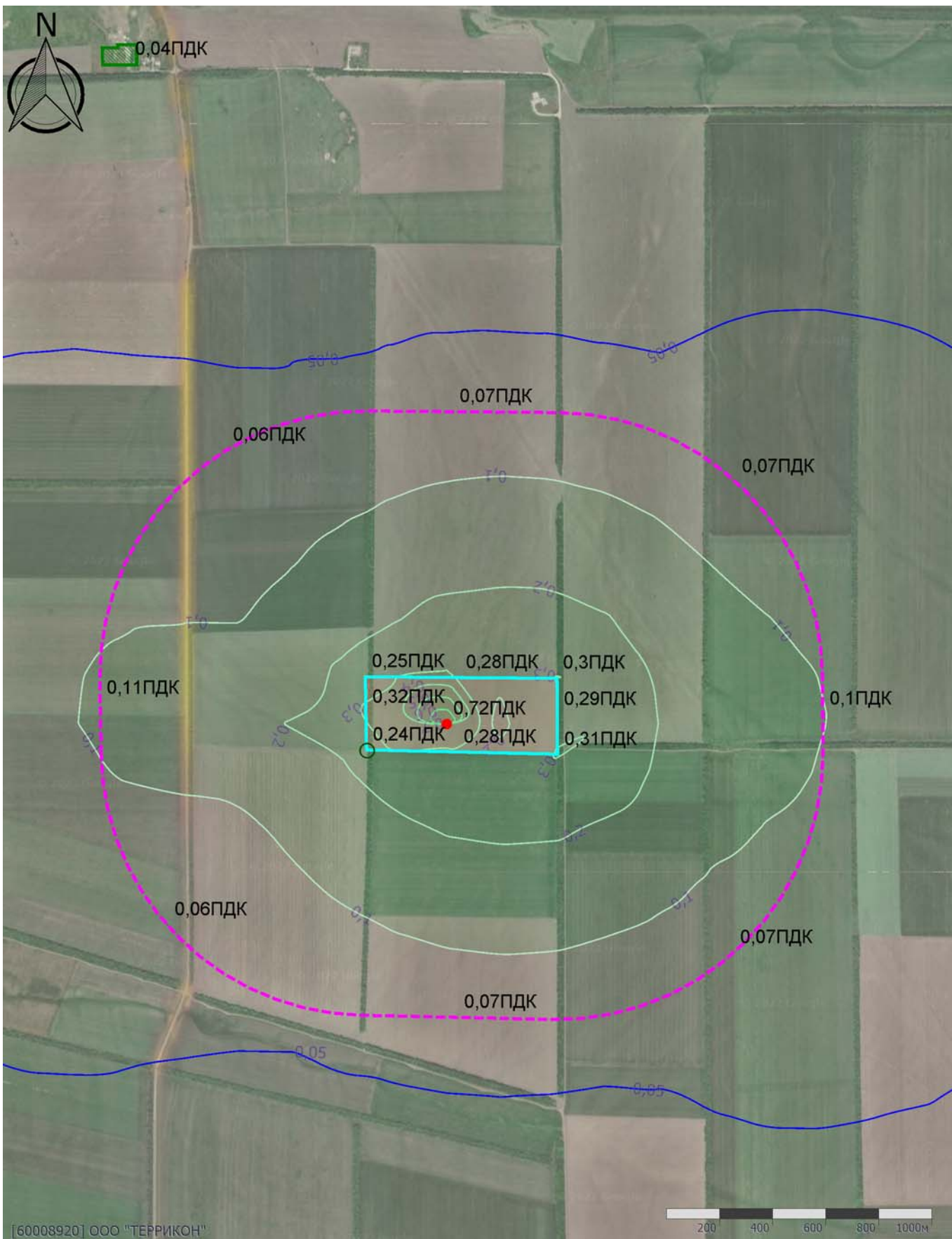

[60008920] ООО "ТЕРРИКОН"

200 400 600 800 1000м

Масштаб 1:20000 (в 1см 200м, ед. изм.: км)

Отчет

Вариант расчета: Новочеркасский МЭОК (821) - Расчет максимально-разовых концентраций технической этап рекультивации [26.10.2022 16:07 - 26.10.2022 16:08] , ЛЕТО

Тип расчета: Расчеты по веществам

Код расчета: 6053 (Фтористый водород и плохо растворимые соли фтора)

Параметр: Концентрация вредного вещества (в долях ПДК)

Высота 2м

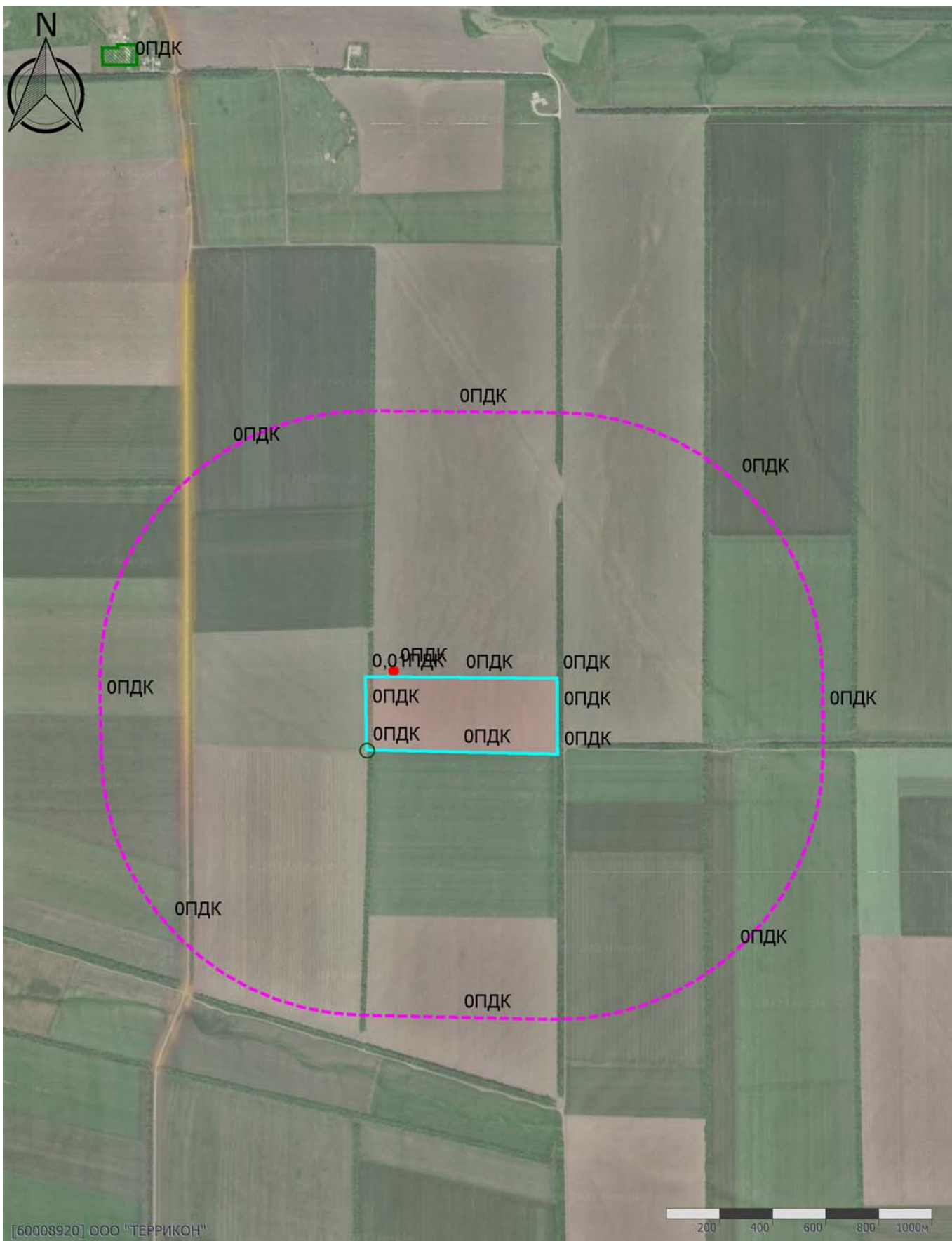

[60008920] ООО "ТЕРРИКОН"

Масштаб 1:20000 (в 1см 200м, ед. изм.: км)

Отчет

Вариант расчета: Новочеркасский МЭОК (821) - Расчет максимально-разовых концентраций технической этап рекультивации [26.10.2022 16:07 - 26.10.2022 16:08] , ЛЕТО

Тип расчета: Расчеты по веществам

Код расчета: 6204 (Азота диоксид, серы диоксид)

Параметр: Концентрация вредного вещества (в долях ПДК)

Высота 2м

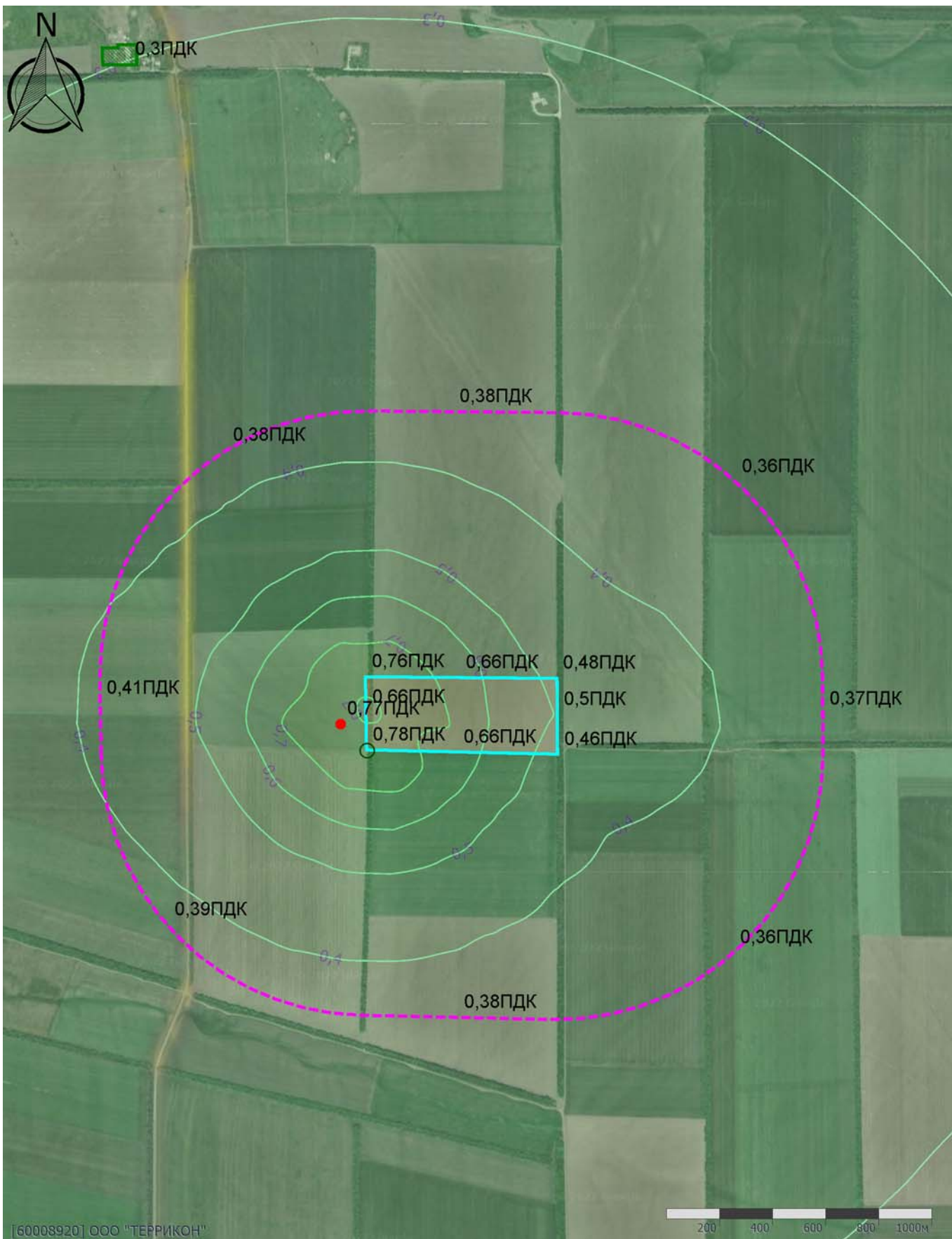

Масштаб 1:20000 (в 1 см 200м, ед. изм.: км)

Отчет

Вариант расчета: Новочеркасский МЭОК (821) - Расчет максимально-разовых концентраций технической этап рекультивации [26.10.2022 16:07 - 26.10.2022 16:08] , ЛЕТО

Тип расчета: Расчеты по веществам

Код расчета: 6205 (Серы диоксид и фтористый водород)

Параметр: Концентрация вредного вещества (в долях ПДК)

Высота 2м

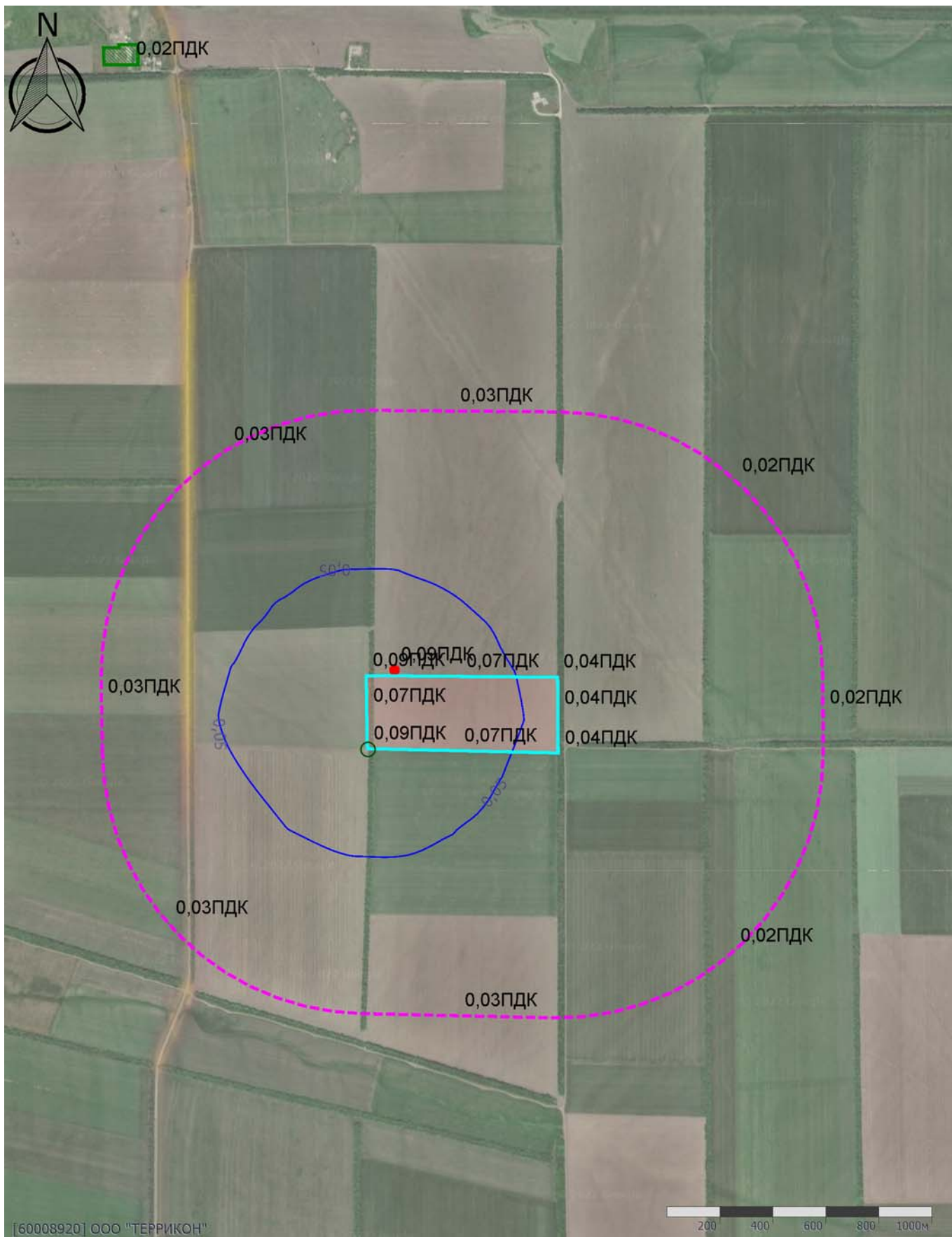

Масштаб 1:20000 (в 1см 200м, ед. изм.: км)

Отчет

Вариант расчета: Новочеркасский МЭОК (821) - Расчет максимально-разовых концентраций технической этап рекультивации [26.10.2022 16:07 - 26.10.2022 16:08] , ЛЕТО

Тип расчета: Расчеты по веществам

Код расчета: Все вещества (Объединённый результат)

Параметр: Концентрация вредного вещества (в долях ПДК)

Высота 2м

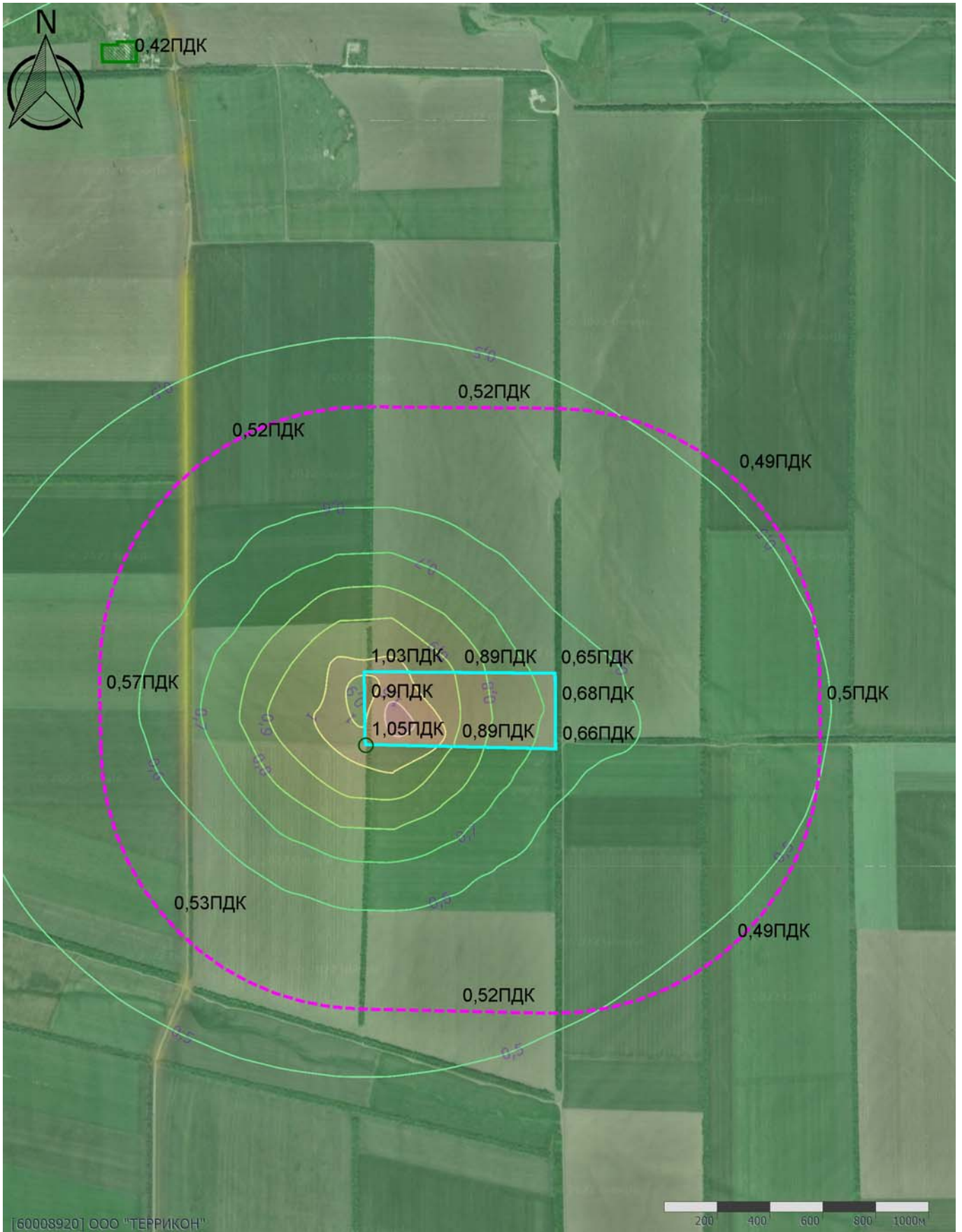

[60008920] ООО "ТЕРРИКОН"

Масштаб 1:20000 (в 1см 200м, ед. изм.: км)

Приложение Ж 3.2 Расчет среднесуточных концентраций

УПРЗА «ЭКОЛОГ»

Copyright © 1990-2022 ФИРМА «ИНТЕГРАЛ»

Программа зарегистрирована на: ООО "ТЕРРИКОН"

Регистрационный номер: 60008920

Город: 821, Новочеркасск

Район: 2, Новый район

Адрес предприятия:

Разработчик:

ИНН:

ОКПО:

Отрасль:

Величина нормативной санзоны: 0 м

ВИД: 6, Технический этап рекультивации

ВР: 1, Новый вариант расчета

Расчетные константы: S=999999,99

Расчет: «Расчет среднесуточных концентраций»

Максимальные концентрации по веществам (расчетные площадки)

Вещество: 0349

Хлор

Площадка: 2

Расчетная площадка

Поле средних концентраций

Коорд X(м)	Коорд Y(м)	Концентр. (д. ПДК)	Концентр. (мг/куб.м)	Напр. ветра	Скор. ветра	Фон		Фон до исключения	
						доли ПДК	мг/куб.м	доли ПДК	мг/куб.м
100,00	100,00	6,84E-03	2,052E-04	-	-	-	-	-	-

Вещество: 0602

Бензол (Циклогексатриен; фенилгидрид)

Площадка: 2

Расчетная площадка

Поле средних концентраций

Коорд X(м)	Коорд Y(м)	Концентр. (д. ПДК)	Концентр. (мг/куб.м)	Напр. ветра	Скор. ветра	Фон		Фон до исключения	
						доли ПДК	мг/куб.м	доли ПДК	мг/куб.м
100,00	100,00	0,02	0,001	-	-	-	-	-	-

Вещество: 1071

Гидроксибензол (фенол)

Площадка: 2

Расчетная площадка

Поле средних концентраций

Коорд X(м)	Коорд Y(м)	Концентр. (д. ПДК)	Концентр. (мг/куб.м)	Напр. ветра	Скор. ветра	Фон		Фон до исключения	
						доли ПДК	мг/куб.м	доли ПДК	мг/куб.м
100,00	100,00	0,03	2,078E-04	-	-	-	-	-	-

Результаты расчета по веществам (расчетные точки)

Типы точек:

- 0 - расчетная точка пользователя
- 1 - точка на границе охранной зоны
- 2 - точка на границе производственной зоны
- 3 - точка на границе СЗЗ
- 4 - на границе жилой зоны
- 5 - на границе застройки

6 - точки квотирования

Вещество: 0143
Марганец и его соединения (в пересчете на марганец (IV) оксид)

№	Коорд X(м)	Коорд Y(м)	Высот а (м)	Концентр. (д. ПДК)	Концентр. (мг/куб.м)	Напр. ветра	Скор. ветра	Фон		Фон до исключения		Тип точки
								доли ПДК	мг/куб.м	доли ПДК	мг/куб.м	
8	-5,00	145,00	2,00	2,77E-03	2,766E-06	-	-	-	-	-	-	2
4	716,00	136,00	2,00	2,70E-03	2,702E-06	-	-	-	-	-	-	2
6	338,00	-6,00	2,00	2,69E-03	2,685E-06	-	-	-	-	-	-	2
7	-3,00	2,00	2,00	2,64E-03	2,642E-06	-	-	-	-	-	-	2
1	-7,00	278,00	2,00	2,58E-03	2,579E-06	-	-	-	-	-	-	2
2	346,00	275,00	2,00	2,55E-03	2,547E-06	-	-	-	-	-	-	2
3	713,00	273,00	2,00	2,46E-03	2,461E-06	-	-	-	-	-	-	2
5	717,00	-14,00	2,00	2,29E-03	2,293E-06	-	-	-	-	-	-	2
9	-1006,00	178,00	2,00	7,61E-04	7,606E-07	-	-	-	-	-	-	3
13	1716,00	137,00	2,00	6,00E-04	5,998E-07	-	-	-	-	-	-	3
16	-751,00	-657,00	2,00	5,83E-04	5,828E-07	-	-	-	-	-	-	3
15	340,00	-1006,00	2,00	5,58E-04	5,580E-07	-	-	-	-	-	-	3
12	1387,00	1012,00	2,00	5,18E-04	5,180E-07	-	-	-	-	-	-	3
11	323,00	1275,00	2,00	4,72E-04	4,716E-07	-	-	-	-	-	-	3
14	1380,00	-761,00	2,00	4,44E-04	4,442E-07	-	-	-	-	-	-	3
10	-530,00	1130,00	2,00	2,68E-04	2,679E-07	-	-	-	-	-	-	3
18	-2940,00	2038,00	2,00	1,42E-04	1,423E-07	-	-	-	-	-	-	4
17	-900,00	2584,00	2,00	8,37E-05	8,366E-08	-	-	-	-	-	-	4

Вещество: 0301
Азота диоксид (Двуокись азота; пероксид азота)

№	Коорд X(м)	Коорд Y(м)	Высот а (м)	Концентр. (д. ПДК)	Концентр. (мг/куб.м)	Напр. ветра	Скор. ветра	Фон		Фон до исключения		Тип точки
								доли ПДК	мг/куб.м	доли ПДК	мг/куб.м	
7	-3,00	2,00	2,00	0,89	0,089	-	-	-	-	-	-	2
1	-7,00	278,00	2,00	0,87	0,087	-	-	-	-	-	-	2
8	-5,00	145,00	2,00	0,81	0,081	-	-	-	-	-	-	2
6	338,00	-6,00	2,00	0,80	0,080	-	-	-	-	-	-	2
2	346,00	275,00	2,00	0,80	0,080	-	-	-	-	-	-	2
4	716,00	136,00	2,00	0,68	0,068	-	-	-	-	-	-	2
3	713,00	273,00	2,00	0,66	0,066	-	-	-	-	-	-	2
5	717,00	-14,00	2,00	0,65	0,065	-	-	-	-	-	-	2
9	-1006,00	178,00	2,00	0,60	0,060	-	-	-	-	-	-	3
16	-751,00	-657,00	2,00	0,58	0,058	-	-	-	-	-	-	3
10	-530,00	1130,00	2,00	0,57	0,057	-	-	-	-	-	-	3
11	323,00	1275,00	2,00	0,57	0,057	-	-	-	-	-	-	3
15	340,00	-1006,00	2,00	0,57	0,057	-	-	-	-	-	-	3
13	1716,00	137,00	2,00	0,56	0,056	-	-	-	-	-	-	3
12	1387,00	1012,00	2,00	0,55	0,055	-	-	-	-	-	-	3
14	1380,00	-761,00	2,00	0,55	0,055	-	-	-	-	-	-	3
17	-900,00	2584,00	2,00	0,50	0,050	-	-	-	-	-	-	4
18	-2940,00	2038,00	2,00	0,47	0,047	-	-	-	-	-	-	4

Вещество: 0303
Аммиак (Азота гидрид)

№	Коорд X(м)	Коорд Y(м)	Высот а (м)	Концентр. (д. ПДК)	Концентр. (мг/куб.м)	Напр. ветра	Скор. ветра	Фон		Фон до исключения		Тип точки
								доли ПДК	мг/куб.м	доли ПДК	мг/куб.м	
6	338,00	-6,00	2,00	0,12	0,012	-	-	-	-	-	-	2
8	-5,00	145,00	2,00	0,12	0,012	-	-	-	-	-	-	2
7	-3,00	2,00	2,00	0,11	0,011	-	-	-	-	-	-	2
1	-7,00	278,00	2,00	0,10	0,010	-	-	-	-	-	-	2
3	713,00	273,00	2,00	0,10	0,010	-	-	-	-	-	-	2
2	346,00	275,00	2,00	0,10	0,010	-	-	-	-	-	-	2
4	716,00	136,00	2,00	0,09	0,009	-	-	-	-	-	-	2
5	717,00	-14,00	2,00	0,09	0,009	-	-	-	-	-	-	2
13	1716,00	137,00	2,00	0,04	0,004	-	-	-	-	-	-	3
9	-1006,00	178,00	2,00	0,03	0,003	-	-	-	-	-	-	3
12	1387,00	1012,00	2,00	0,03	0,003	-	-	-	-	-	-	3
16	-751,00	-657,00	2,00	0,03	0,003	-	-	-	-	-	-	3
15	340,00	-1006,00	2,00	0,03	0,003	-	-	-	-	-	-	3

14	1380,00	-761,00	2,00	0,02	0,002	-	-	-	-	-	-	-	3
11	323,00	1275,00	2,00	0,02	0,002	-	-	-	-	-	-	-	3
10	-530,00	1130,00	2,00	0,02	0,002	-	-	-	-	-	-	-	3
18	-2940,00	2038,00	2,00	7,48E-03	7,478E-04	-	-	-	-	-	-	-	4
17	-900,00	2584,00	2,00	3,84E-03	3,836E-04	-	-	-	-	-	-	-	4

Вещество: 0328

Углерод (Пигмент черный)

№	Коорд Х(м)	Коорд Y(м)	Высот а (м)	Концентр. (д. ПДК)	Концентр. (мг/куб.м)	Напр. ветра	Скор. ветра	Фон		Фон до исключения		Тип точки	
								доли ПДК	мг/куб.м	доли ПДК	мг/куб.м		
7	-3,00	2,00	2,00	0,04	0,002	-	-	-	-	-	-	-	2
8	-5,00	145,00	2,00	0,04	0,002	-	-	-	-	-	-	-	2
1	-7,00	278,00	2,00	0,03	0,002	-	-	-	-	-	-	-	2
6	338,00	-6,00	2,00	0,03	0,001	-	-	-	-	-	-	-	2
2	346,00	275,00	2,00	0,02	0,001	-	-	-	-	-	-	-	2
4	716,00	136,00	2,00	0,02	8,569E-04	-	-	-	-	-	-	-	2
3	713,00	273,00	2,00	0,02	8,401E-04	-	-	-	-	-	-	-	2
5	717,00	-14,00	2,00	0,01	7,326E-04	-	-	-	-	-	-	-	2
9	-1006,00	178,00	2,00	0,01	5,838E-04	-	-	-	-	-	-	-	3
16	-751,00	-657,00	2,00	8,48E-03	4,239E-04	-	-	-	-	-	-	-	3
13	1716,00	137,00	2,00	8,06E-03	4,028E-04	-	-	-	-	-	-	-	3
12	1387,00	1012,00	2,00	6,49E-03	3,244E-04	-	-	-	-	-	-	-	3
15	340,00	-1006,00	2,00	6,47E-03	3,235E-04	-	-	-	-	-	-	-	3
14	1380,00	-761,00	2,00	5,41E-03	2,706E-04	-	-	-	-	-	-	-	3
11	323,00	1275,00	2,00	4,85E-03	2,425E-04	-	-	-	-	-	-	-	3
10	-530,00	1130,00	2,00	4,27E-03	2,133E-04	-	-	-	-	-	-	-	3
18	-2940,00	2038,00	2,00	2,28E-03	1,138E-04	-	-	-	-	-	-	-	4
17	-900,00	2584,00	2,00	1,12E-03	5,603E-05	-	-	-	-	-	-	-	4

Вещество: 0337

Углерода оксид (Углерод окись; углерод моноокись; угарный газ)

№	Коорд Х(м)	Коорд Y(м)	Высот а (м)	Концентр. (д. ПДК)	Концентр. (мг/куб.м)	Напр. ветра	Скор. ветра	Фон		Фон до исключения		Тип точки	
								доли ПДК	мг/куб.м	доли ПДК	мг/куб.м		
8	-5,00	145,00	2,00	0,02	0,046	-	-	-	-	-	-	-	2
1	-7,00	278,00	2,00	0,02	0,046	-	-	-	-	-	-	-	2
7	-3,00	2,00	2,00	0,01	0,031	-	-	-	-	-	-	-	2
6	338,00	-6,00	2,00	7,70E-03	0,023	-	-	-	-	-	-	-	2
2	346,00	275,00	2,00	7,13E-03	0,021	-	-	-	-	-	-	-	2
4	716,00	136,00	2,00	5,38E-03	0,016	-	-	-	-	-	-	-	2
3	713,00	273,00	2,00	5,18E-03	0,016	-	-	-	-	-	-	-	2
5	717,00	-14,00	2,00	4,72E-03	0,014	-	-	-	-	-	-	-	2
9	-1006,00	178,00	2,00	4,49E-03	0,013	-	-	-	-	-	-	-	3
16	-751,00	-657,00	2,00	3,16E-03	0,009	-	-	-	-	-	-	-	3
13	1716,00	137,00	2,00	2,97E-03	0,009	-	-	-	-	-	-	-	3
15	340,00	-1006,00	2,00	2,44E-03	0,007	-	-	-	-	-	-	-	3
12	1387,00	1012,00	2,00	2,41E-03	0,007	-	-	-	-	-	-	-	3
14	1380,00	-761,00	2,00	2,02E-03	0,006	-	-	-	-	-	-	-	3
11	323,00	1275,00	2,00	1,88E-03	0,006	-	-	-	-	-	-	-	3
10	-530,00	1130,00	2,00	1,65E-03	0,005	-	-	-	-	-	-	-	3
18	-2940,00	2038,00	2,00	9,13E-04	0,003	-	-	-	-	-	-	-	4
17	-900,00	2584,00	2,00	4,66E-04	0,001	-	-	-	-	-	-	-	4

Вещество: 0342

Гидрофторид (Водород фторид; фтороводород)

№	Коорд Х(м)	Коорд Y(м)	Высот а (м)	Концентр. (д. ПДК)	Концентр. (мг/куб.м)	Напр. ветра	Скор. ветра	Фон		Фон до исключения		Тип точки	
								доли ПДК	мг/куб.м	доли ПДК	мг/куб.м		
8	-5,00	145,00	2,00	1,41E-04	1,976E-06	-	-	-	-	-	-	-	2
7	-3,00	2,00	2,00	7,59E-05	1,062E-06	-	-	-	-	-	-	-	2
2	346,00	275,00	2,00	7,39E-05	1,035E-06	-	-	-	-	-	-	-	2
1	-7,00	278,00	2,00	5,95E-05	8,337E-07	-	-	-	-	-	-	-	2
6	338,00	-6,00	2,00	4,06E-05	5,678E-07	-	-	-	-	-	-	-	2
3	713,00	273,00	2,00	2,85E-05	3,988E-07	-	-	-	-	-	-	-	2
4	716,00	136,00	2,00	2,68E-05	3,756E-07	-	-	-	-	-	-	-	2
9	-1006,00	178,00	2,00	2,37E-05	3,319E-07	-	-	-	-	-	-	-	3
5	717,00	-14,00	2,00	2,32E-05	3,249E-07	-	-	-	-	-	-	-	2

16	-751,00	-657,00	2,00	1,37E-05	1,914E-07	-	-	-	-	-	-	-	3
11	323,00	1275,00	2,00	1,32E-05	1,846E-07	-	-	-	-	-	-	-	3
15	340,00	-1006,00	2,00	9,67E-06	1,354E-07	-	-	-	-	-	-	-	3
12	1387,00	1012,00	2,00	9,63E-06	1,348E-07	-	-	-	-	-	-	-	3
13	1716,00	137,00	2,00	8,96E-06	1,254E-07	-	-	-	-	-	-	-	3
14	1380,00	-761,00	2,00	6,97E-06	9,765E-08	-	-	-	-	-	-	-	3
10	-530,00	1130,00	2,00	5,44E-06	7,623E-08	-	-	-	-	-	-	-	3
18	-2940,00	2038,00	2,00	2,50E-06	3,495E-08	-	-	-	-	-	-	-	4
17	-900,00	2584,00	2,00	2,10E-06	2,944E-08	-	-	-	-	-	-	-	4

Вещество: 0349

Хлор

№	Коорд X(м)	Коорд Y(м)	Высот а (м)	Концентр. (д. ПДК)	Концентр. (мг/куб.м)	Напр. ветра	Скор. ветра	Фон		Фон до исключения		Тип точки
								доли ПДК	мг/куб.м	доли ПДК	мг/куб.м	
8	-5,00	145,00	2,00	4,38E-03	1,314E-04	-	-	-	-	-	-	2
7	-3,00	2,00	2,00	1,43E-03	4,303E-05	-	-	-	-	-	-	2
2	346,00	275,00	2,00	5,81E-04	1,743E-05	-	-	-	-	-	-	2
6	338,00	-6,00	2,00	5,68E-04	1,703E-05	-	-	-	-	-	-	2
1	-7,00	278,00	2,00	3,99E-04	1,198E-05	-	-	-	-	-	-	2
4	716,00	136,00	2,00	1,88E-04	5,654E-06	-	-	-	-	-	-	2
3	713,00	273,00	2,00	1,81E-04	5,425E-06	-	-	-	-	-	-	2
5	717,00	-14,00	2,00	1,73E-04	5,183E-06	-	-	-	-	-	-	2
9	-1006,00	178,00	2,00	9,22E-05	2,767E-06	-	-	-	-	-	-	3
16	-751,00	-657,00	2,00	6,45E-05	1,935E-06	-	-	-	-	-	-	3
15	340,00	-1006,00	2,00	4,73E-05	1,418E-06	-	-	-	-	-	-	3
11	323,00	1275,00	2,00	4,63E-05	1,388E-06	-	-	-	-	-	-	3
13	1716,00	137,00	2,00	3,66E-05	1,097E-06	-	-	-	-	-	-	3
12	1387,00	1012,00	2,00	3,60E-05	1,079E-06	-	-	-	-	-	-	3
14	1380,00	-761,00	2,00	3,14E-05	9,429E-07	-	-	-	-	-	-	3
10	-530,00	1130,00	2,00	1,87E-05	5,619E-07	-	-	-	-	-	-	3
18	-2940,00	2038,00	2,00	8,54E-06	2,563E-07	-	-	-	-	-	-	4
17	-900,00	2584,00	2,00	6,82E-06	2,046E-07	-	-	-	-	-	-	4

Вещество: 0602

Бензол (Циклогексаatriен; фенилгидрид)

№	Коорд X(м)	Коорд Y(м)	Высот а (м)	Концентр. (д. ПДК)	Концентр. (мг/куб.м)	Напр. ветра	Скор. ветра	Фон		Фон до исключения		Тип точки
								доли ПДК	мг/куб.м	доли ПДК	мг/куб.м	
8	-5,00	145,00	2,00	7,68E-03	4,611E-04	-	-	-	-	-	-	2
7	-3,00	2,00	2,00	3,62E-03	2,174E-04	-	-	-	-	-	-	2
6	338,00	-6,00	2,00	3,59E-03	2,152E-04	-	-	-	-	-	-	2
2	346,00	275,00	2,00	2,45E-03	1,471E-04	-	-	-	-	-	-	2
1	-7,00	278,00	2,00	1,69E-03	1,015E-04	-	-	-	-	-	-	2
4	716,00	136,00	2,00	1,19E-03	7,146E-05	-	-	-	-	-	-	2
5	717,00	-14,00	2,00	1,10E-03	6,600E-05	-	-	-	-	-	-	2
3	713,00	273,00	2,00	9,98E-04	5,986E-05	-	-	-	-	-	-	2
9	-1006,00	178,00	2,00	3,88E-04	2,327E-05	-	-	-	-	-	-	3
16	-751,00	-657,00	2,00	2,79E-04	1,675E-05	-	-	-	-	-	-	3
15	340,00	-1006,00	2,00	2,23E-04	1,337E-05	-	-	-	-	-	-	3
13	1716,00	137,00	2,00	2,04E-04	1,222E-05	-	-	-	-	-	-	3
11	323,00	1275,00	2,00	1,91E-04	1,149E-05	-	-	-	-	-	-	3
12	1387,00	1012,00	2,00	1,79E-04	1,073E-05	-	-	-	-	-	-	3
14	1380,00	-761,00	2,00	1,63E-04	9,776E-06	-	-	-	-	-	-	3
10	-530,00	1130,00	2,00	9,18E-05	5,511E-06	-	-	-	-	-	-	3
18	-2940,00	2038,00	2,00	3,93E-05	2,358E-06	-	-	-	-	-	-	4
17	-900,00	2584,00	2,00	2,73E-05	1,638E-06	-	-	-	-	-	-	4

Вещество: 0703

Бенз/а/пирен

№	Коорд X(м)	Коорд Y(м)	Высот а (м)	Концентр. (д. ПДК)	Концентр. (мг/куб.м)	Напр. ветра	Скор. ветра	Фон		Фон до исключения		Тип точки
								доли ПДК	мг/куб.м	доли ПДК	мг/куб.м	
7	-3,00	2,00	2,00	0,02	1,715E-08	-	-	-	-	-	-	2
8	-5,00	145,00	2,00	0,02	1,636E-08	-	-	-	-	-	-	2
1	-7,00	278,00	2,00	0,02	1,592E-08	-	-	-	-	-	-	2
6	338,00	-6,00	2,00	9,15E-03	9,150E-09	-	-	-	-	-	-	2
4	716,00	136,00	2,00	9,10E-03	9,104E-09	-	-	-	-	-	-	2

3	713,00	273,00	2,00	8,52E-03	8,522E-09	-	-	-	-	-	-	-	2
5	717,00	-14,00	2,00	7,32E-03	7,320E-09	-	-	-	-	-	-	-	2
2	346,00	275,00	2,00	6,60E-03	6,603E-09	-	-	-	-	-	-	-	2
9	-1006,00	178,00	2,00	6,54E-03	6,542E-09	-	-	-	-	-	-	-	3
16	-751,00	-657,00	2,00	5,10E-03	5,105E-09	-	-	-	-	-	-	-	3
13	1716,00	137,00	2,00	4,36E-03	4,359E-09	-	-	-	-	-	-	-	3
15	340,00	-1006,00	2,00	3,97E-03	3,966E-09	-	-	-	-	-	-	-	3
12	1387,00	1012,00	2,00	3,90E-03	3,902E-09	-	-	-	-	-	-	-	3
11	323,00	1275,00	2,00	3,39E-03	3,388E-09	-	-	-	-	-	-	-	3
14	1380,00	-761,00	2,00	3,23E-03	3,231E-09	-	-	-	-	-	-	-	3
10	-530,00	1130,00	2,00	2,31E-03	2,311E-09	-	-	-	-	-	-	-	3
18	-2940,00	2038,00	2,00	1,47E-03	1,470E-09	-	-	-	-	-	-	-	4
17	-900,00	2584,00	2,00	7,85E-04	7,850E-10	-	-	-	-	-	-	-	4

Вещество: 1071

Гидроксibenзол (фенол)

№	Коорд Х(м)	Коорд Y(м)	Высот а (м)	Концентр. (д. ПДК)	Концентр. (мг/куб.м)	Напр. ветра	Скор. ветра	Фон		Фон до исключения		Тип точки	
								доли ПДК	мг/куб.м	доли ПДК	мг/куб.м		
8	-5,00	145,00	2,00	0,01	8,149E-05	-	-	-	-	-	-	-	2
6	338,00	-6,00	2,00	7,58E-03	4,548E-05	-	-	-	-	-	-	-	2
2	346,00	275,00	2,00	5,88E-03	3,527E-05	-	-	-	-	-	-	-	2
7	-3,00	2,00	2,00	5,69E-03	3,414E-05	-	-	-	-	-	-	-	2
1	-7,00	278,00	2,00	2,85E-03	1,708E-05	-	-	-	-	-	-	-	2
4	716,00	136,00	2,00	2,47E-03	1,483E-05	-	-	-	-	-	-	-	2
5	717,00	-14,00	2,00	2,23E-03	1,340E-05	-	-	-	-	-	-	-	2
3	713,00	273,00	2,00	2,13E-03	1,277E-05	-	-	-	-	-	-	-	2
9	-1006,00	178,00	2,00	8,01E-04	4,806E-06	-	-	-	-	-	-	-	3
16	-751,00	-657,00	2,00	5,68E-04	3,407E-06	-	-	-	-	-	-	-	3
15	340,00	-1006,00	2,00	4,64E-04	2,786E-06	-	-	-	-	-	-	-	3
13	1716,00	137,00	2,00	4,26E-04	2,557E-06	-	-	-	-	-	-	-	3
11	323,00	1275,00	2,00	4,09E-04	2,455E-06	-	-	-	-	-	-	-	3
12	1387,00	1012,00	2,00	3,78E-04	2,270E-06	-	-	-	-	-	-	-	3
14	1380,00	-761,00	2,00	3,39E-04	2,033E-06	-	-	-	-	-	-	-	3
10	-530,00	1130,00	2,00	1,87E-04	1,119E-06	-	-	-	-	-	-	-	3
18	-2940,00	2038,00	2,00	7,95E-05	4,772E-07	-	-	-	-	-	-	-	4
17	-900,00	2584,00	2,00	5,69E-05	3,412E-07	-	-	-	-	-	-	-	4

Вещество: 1325

Формальдегид (Муравьиный альдегид, оксометан, метиленоксид)

№	Коорд Х(м)	Коорд Y(м)	Высот а (м)	Концентр. (д. ПДК)	Концентр. (мг/куб.м)	Напр. ветра	Скор. ветра	Фон		Фон до исключения		Тип точки	
								доли ПДК	мг/куб.м	доли ПДК	мг/куб.м		
6	338,00	-6,00	2,00	0,22	0,002	-	-	-	-	-	-	-	2
8	-5,00	145,00	2,00	0,21	0,002	-	-	-	-	-	-	-	2
7	-3,00	2,00	2,00	0,20	0,002	-	-	-	-	-	-	-	2
1	-7,00	278,00	2,00	0,18	0,002	-	-	-	-	-	-	-	2
3	713,00	273,00	2,00	0,18	0,002	-	-	-	-	-	-	-	2
2	346,00	275,00	2,00	0,17	0,002	-	-	-	-	-	-	-	2
4	716,00	136,00	2,00	0,16	0,002	-	-	-	-	-	-	-	2
5	717,00	-14,00	2,00	0,16	0,002	-	-	-	-	-	-	-	2
9	-1006,00	178,00	2,00	0,07	7,496E-04	-	-	-	-	-	-	-	3
13	1716,00	137,00	2,00	0,07	7,129E-04	-	-	-	-	-	-	-	3
16	-751,00	-657,00	2,00	0,05	5,446E-04	-	-	-	-	-	-	-	3
12	1387,00	1012,00	2,00	0,05	5,334E-04	-	-	-	-	-	-	-	3
15	340,00	-1006,00	2,00	0,05	5,279E-04	-	-	-	-	-	-	-	3
14	1380,00	-761,00	2,00	0,04	4,448E-04	-	-	-	-	-	-	-	3
11	323,00	1275,00	2,00	0,04	3,777E-04	-	-	-	-	-	-	-	3
10	-530,00	1130,00	2,00	0,03	2,945E-04	-	-	-	-	-	-	-	3
18	-2940,00	2038,00	2,00	0,01	1,471E-04	-	-	-	-	-	-	-	4
17	-900,00	2584,00	2,00	7,08E-03	7,082E-05	-	-	-	-	-	-	-	4

Вещество: 2902

Взвешенные вещества

№	Коорд Х(м)	Коорд Y(м)	Высот а (м)	Концентр. (д. ПДК)	Концентр. (мг/куб.м)	Напр. ветра	Скор. ветра	Фон		Фон до исключения		Тип точки	
								доли ПДК	мг/куб.м	доли ПДК	мг/куб.м		
8	-5,00	145,00	2,00	0,01	0,002	-	-	-	-	-	-	-	2

2	346,00	275,00	2,00	7,88E-03	0,001	-	-	-	-	-	-	2
7	-3,00	2,00	2,00	7,83E-03	0,001	-	-	-	-	-	-	2
1	-7,00	278,00	2,00	7,37E-03	0,001	-	-	-	-	-	-	2
6	338,00	-6,00	2,00	5,25E-03	7,882E-04	-	-	-	-	-	-	2
4	716,00	136,00	2,00	2,96E-03	4,439E-04	-	-	-	-	-	-	2
3	713,00	273,00	2,00	2,94E-03	4,409E-04	-	-	-	-	-	-	2
5	717,00	-14,00	2,00	2,52E-03	3,785E-04	-	-	-	-	-	-	2
9	-1006,00	178,00	2,00	1,31E-03	1,965E-04	-	-	-	-	-	-	3
16	-751,00	-657,00	2,00	9,29E-04	1,394E-04	-	-	-	-	-	-	3
11	323,00	1275,00	2,00	7,58E-04	1,136E-04	-	-	-	-	-	-	3
15	340,00	-1006,00	2,00	7,35E-04	1,103E-04	-	-	-	-	-	-	3
13	1716,00	137,00	2,00	6,63E-04	9,942E-05	-	-	-	-	-	-	3
12	1387,00	1012,00	2,00	6,42E-04	9,634E-05	-	-	-	-	-	-	3
14	1380,00	-761,00	2,00	5,17E-04	7,758E-05	-	-	-	-	-	-	3
10	-530,00	1130,00	2,00	3,42E-04	5,127E-05	-	-	-	-	-	-	3
18	-2940,00	2038,00	2,00	1,12E-04	1,680E-05	-	-	-	-	-	-	4
17	-900,00	2584,00	2,00	8,62E-05	1,292E-05	-	-	-	-	-	-	4

Отчет

Вариант расчета: Новочеркасский МЭОК (821) - Расчёт среднесуточных концентраций технический этап рекультивации [26.10.2022 16:24 - 26.10.2022 16:24]

Тип расчета: Расчеты по веществам

Код расчета: 0143 (Марганец и его соединения (в пересчете на марганец (IV) оксид))

Параметр: Концентрация вредного вещества (в долях ПДК)

Высота 2м

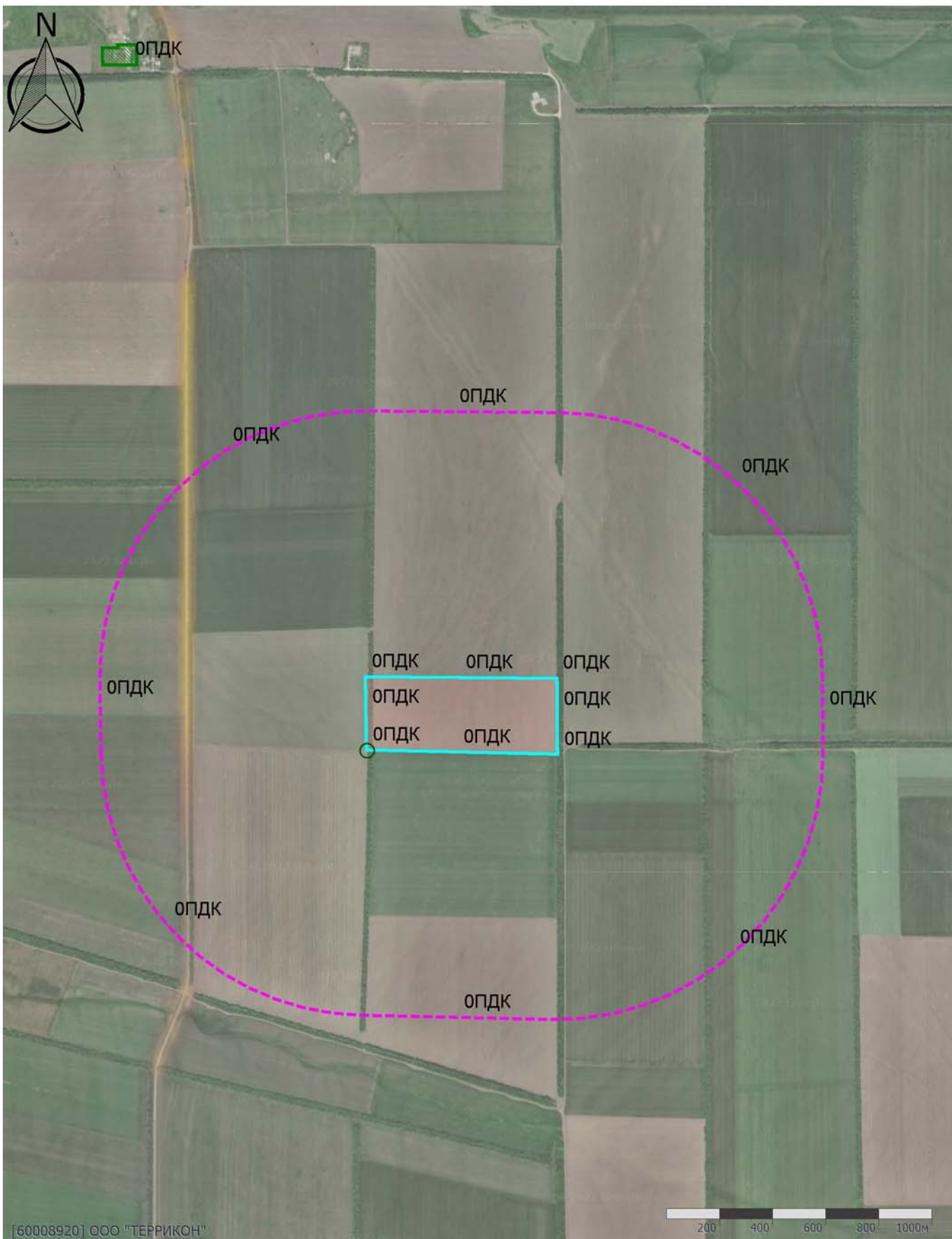

[60008920] ООО "ТЕРРИКОН"

200 400 600 800 1000м

Масштаб 1:20000 (в 1см 200м, ед. изм.: км)

Отчет

Вариант расчета: Новочеркасский МЭОК (821) - Расчёт среднесуточных концентраций технический этап рекультивации [26.10.2022 16:24 - 26.10.2022 16:24]

Тип расчета: Расчеты по веществам

Код расчета: 0301 (Азота диоксид (Двуокись азота; пероксид азота))

Параметр: Концентрация вредного вещества (в долях ПДК)

Высота 2м

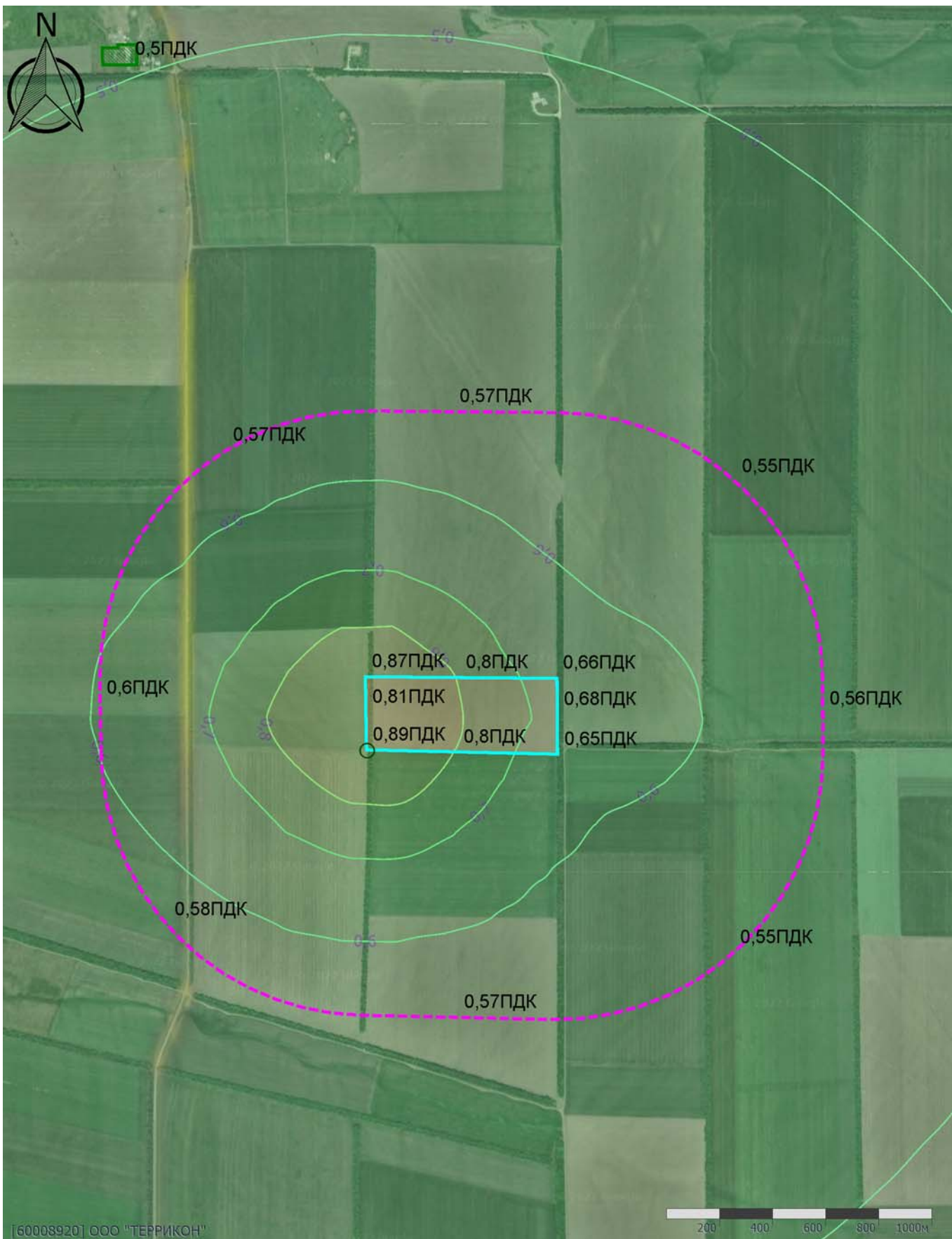

Масштаб 1:20000 (в 1см 200м, ед. изм.: км)

Отчет

Вариант расчета: Новочеркасский МЭОК (821) - Расчёт среднесуточных концентраций технический этап рекультивации [26.10.2022 16:24 - 26.10.2022 16:24]

Тип расчета: Расчеты по веществам

Код расчета: 0303 (Аммиак (Азота гидрид))

Параметр: Концентрация вредного вещества (в долях ПДК)

Высота 2м

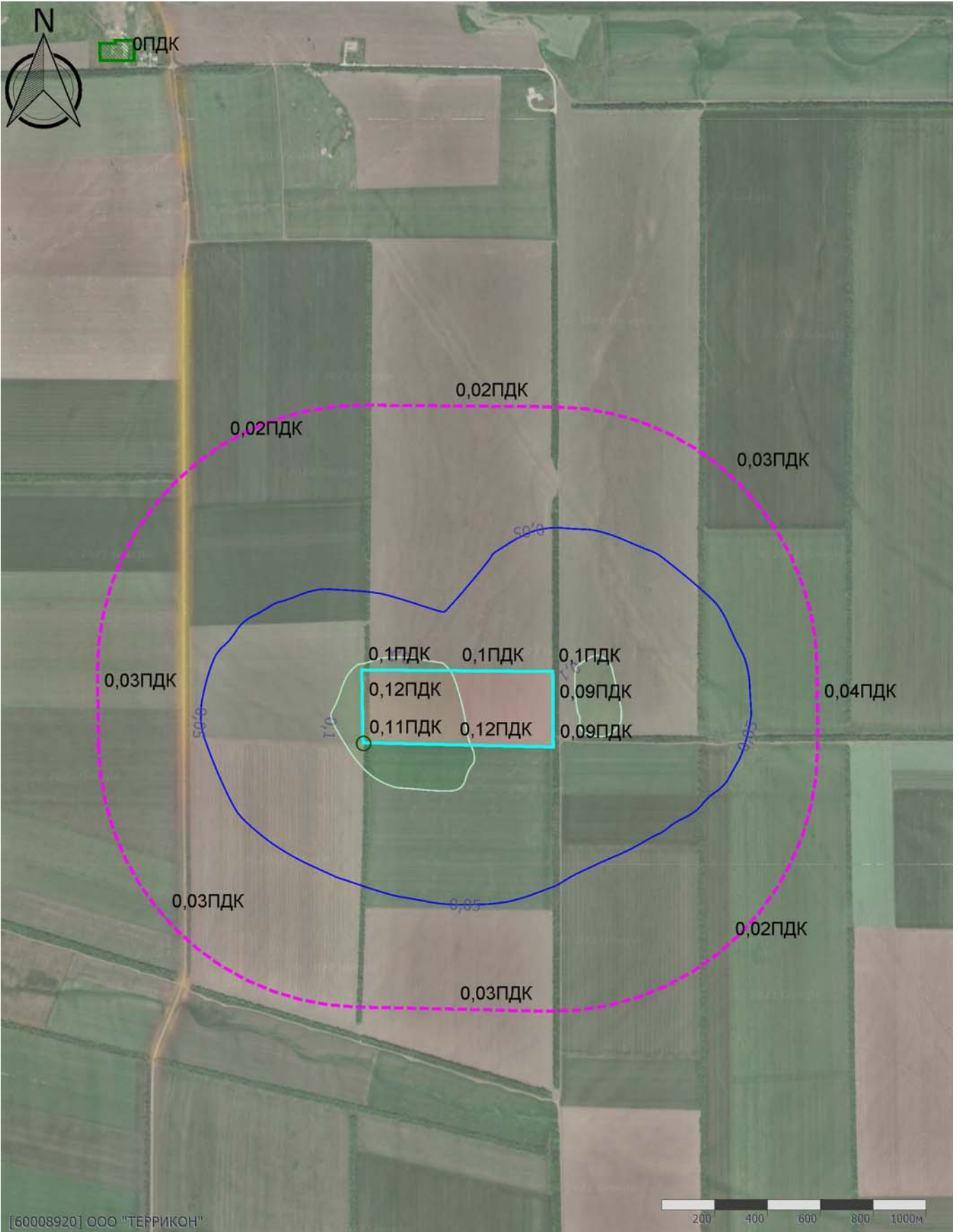

[60008920] ООО "ТЕРРИКОН"

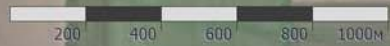

Масштаб 1:20000 (в 1см 200м, ед. изм.: км)

Отчет

Вариант расчета: Новочеркасский МЭОК (821) - Расчет среднесуточных концентраций технической этап рекультивации [26.10.2022 16:24 - 26.10.2022 16:24]
Тип расчета: Расчеты по веществам
Код расчета: 0328 (Углерод (Пигмент черный))
Параметр: Концентрация вредного вещества (в долях ПДК)
Высота 2м

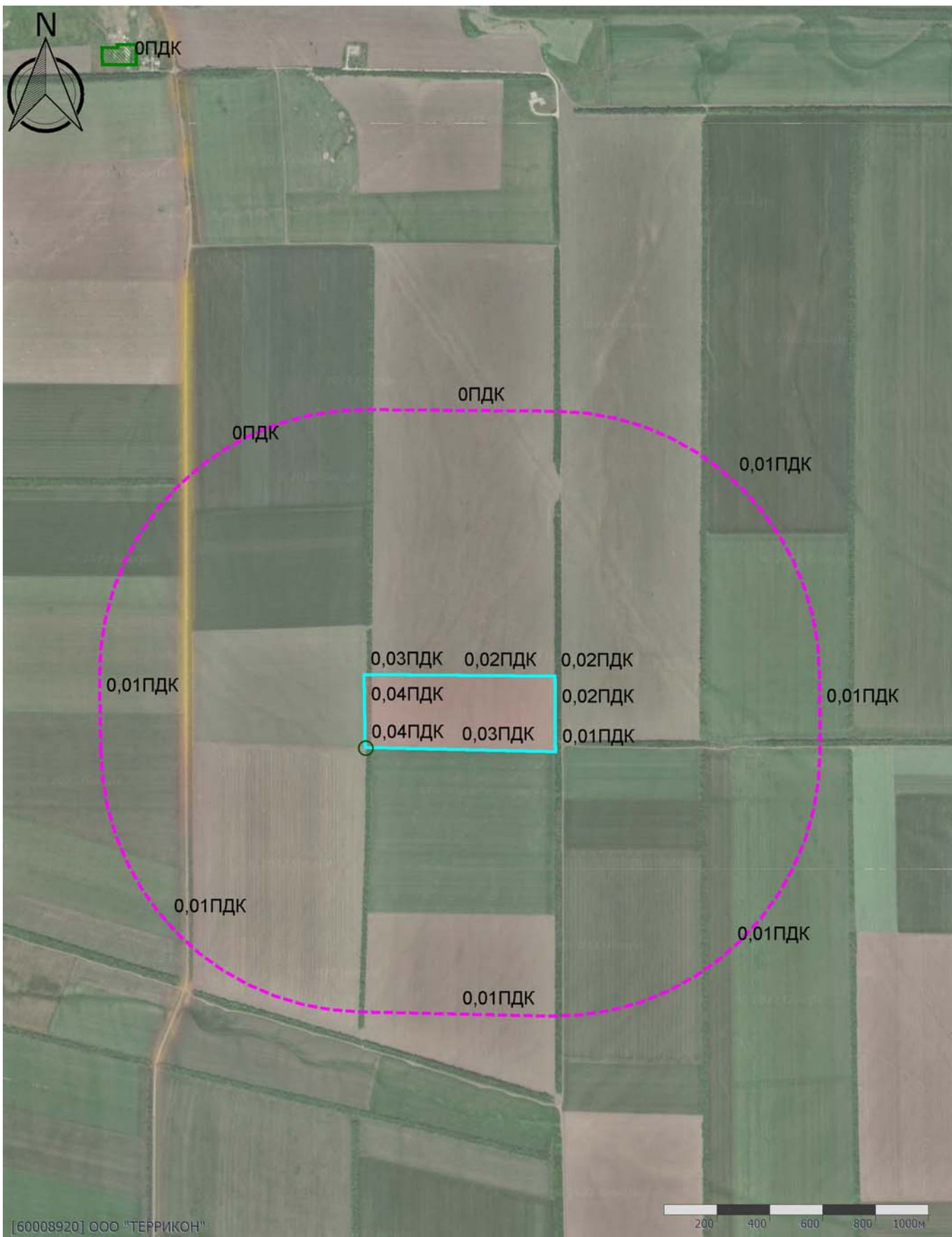

[60008920] ООО "ТЕРРИКОН"

Масштаб 1:20000 (в 1см 200м, ед. изм.: км)

Отчет

Вариант расчета: Новочеркасский МЭОК (821) - Расчёт среднесуточных концентраций технический этап рекультивации [26.10.2022 16:24 - 26.10.2022 16:24]

Тип расчета: Расчеты по веществам

Код расчета: 0337 (Углерода оксид (Углерод окись; углерод моноокись; угарный газ))

Параметр: Концентрация вредного вещества (в долях ПДК)

Высота 2м

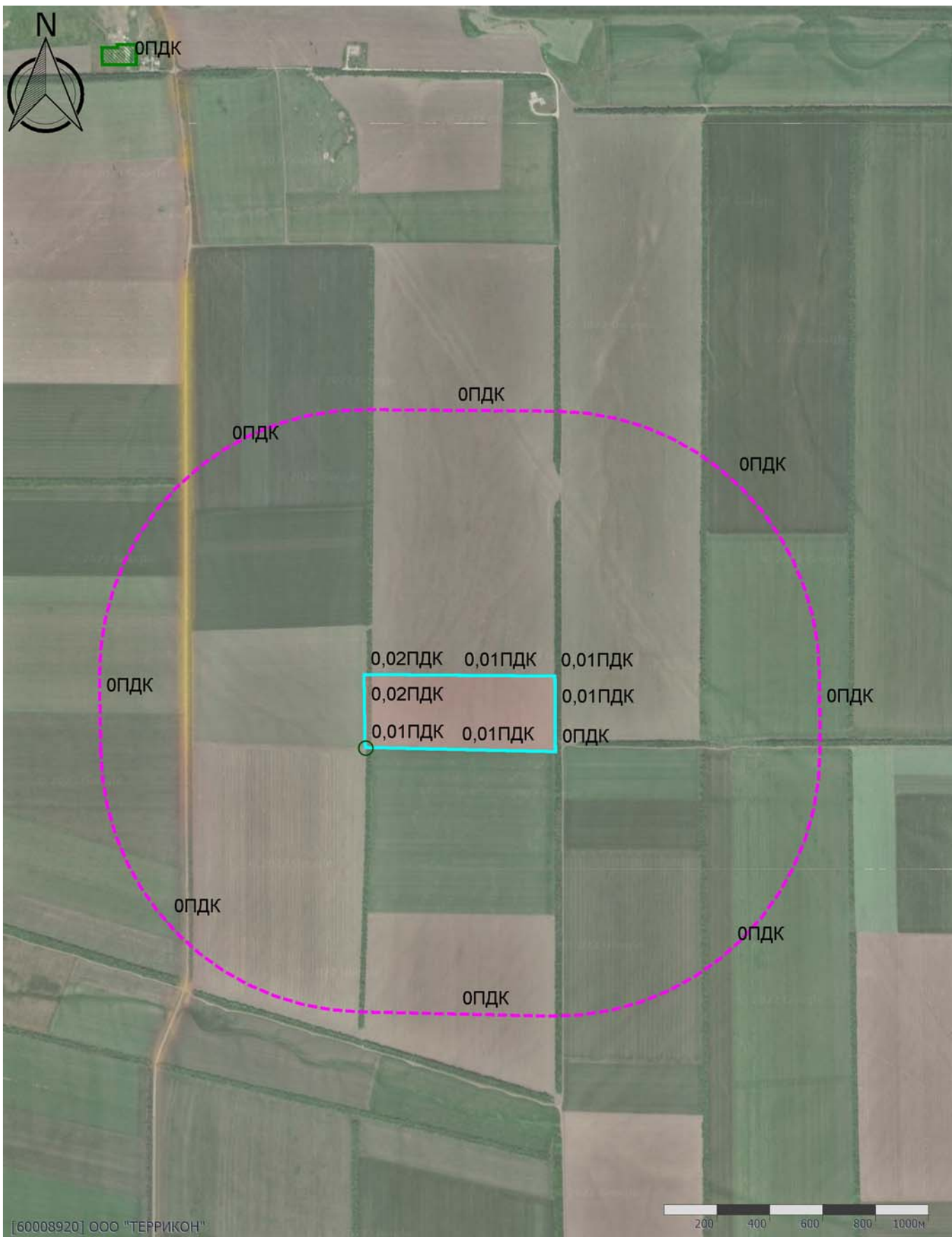

Масштаб 1:20000 (в 1см 200м, ед. изм.: км)

Отчет

Вариант расчета: Новочеркасский МЭОК (821) - Расчёт среднесуточных концентраций технический этап рекультивации [26.10.2022 16:24 - 26.10.2022 16:24]

Тип расчета: Расчеты по веществам

Код расчета: 0342 (Гидрофторид (Водород фторид; фтороводород))

Параметр: Концентрация вредного вещества (в долях ПДК)

Высота 2м

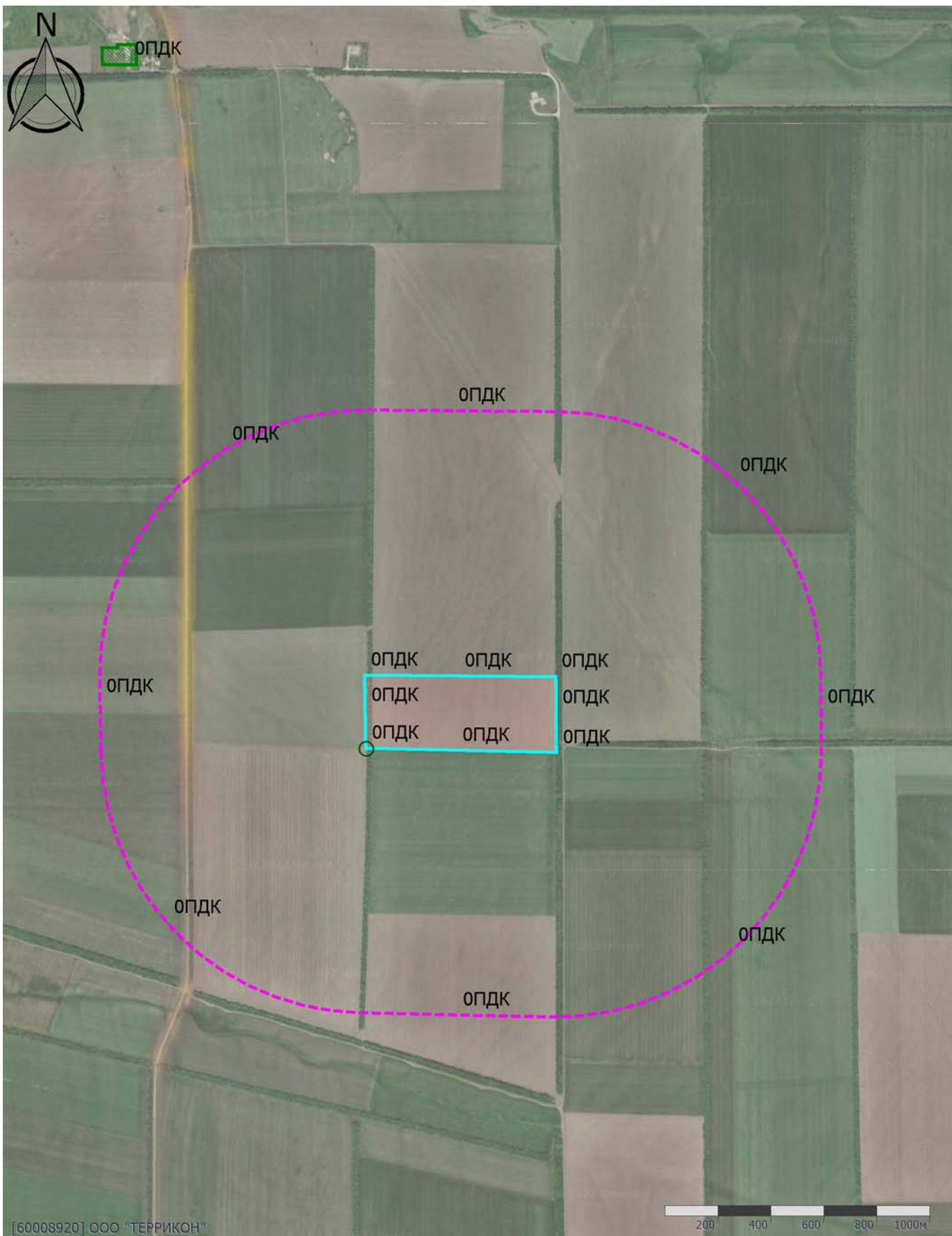

Масштаб 1:20000 (в 1см 200м, ед. изм.: км)

Отчет

Вариант расчета: Новочеркасский МЭОК (821) - Расчёт среднесуточных концентраций технический этап рекультивации [26.10.2022 16:24 - 26.10.2022 16:24]

Тип расчета: Расчеты по веществам

Код расчета: 0349 (Хлор)

Параметр: Концентрация вредного вещества (в долях ПДК)

Высота 2м

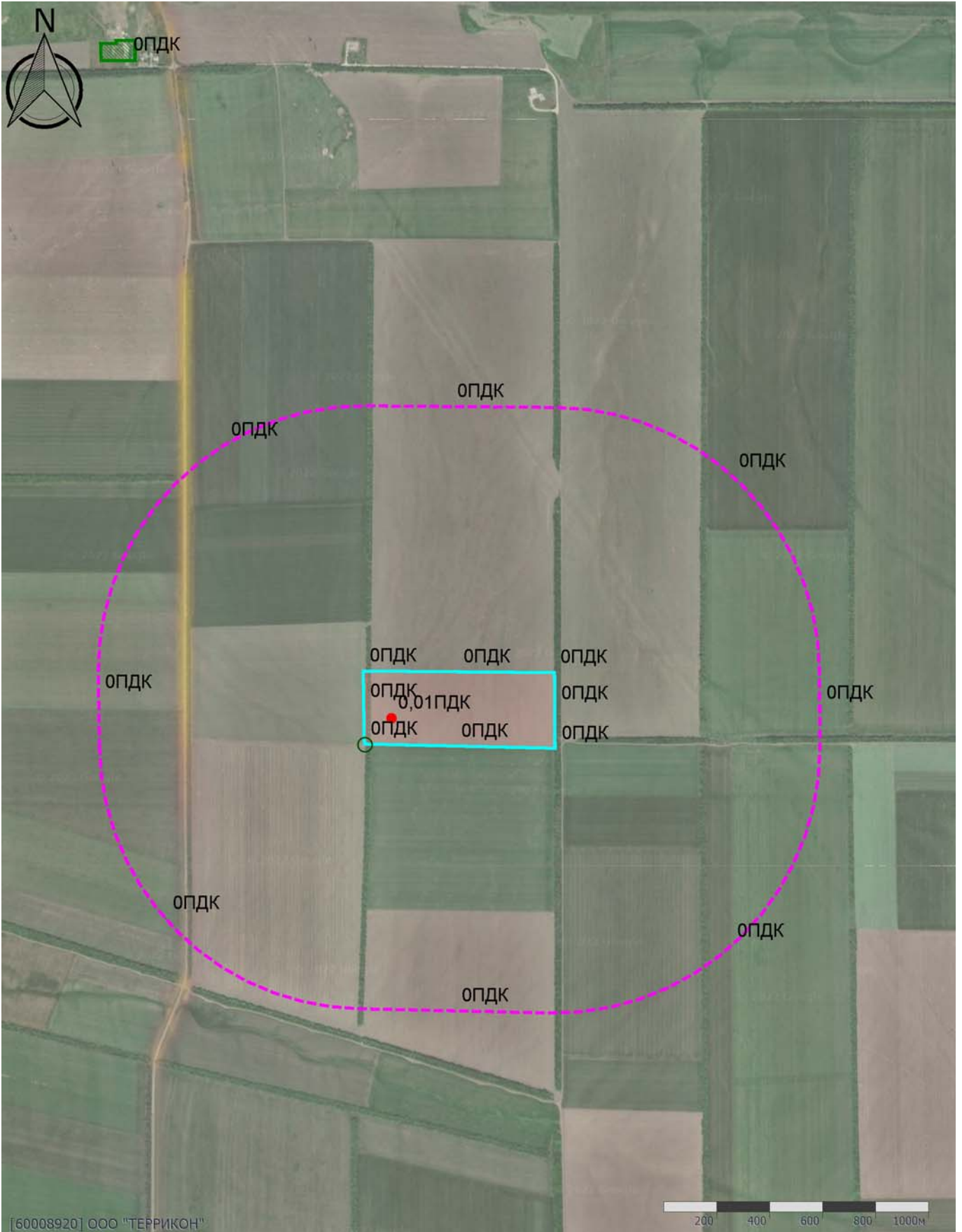

Масштаб 1:20000 (в 1см 200м, ед. изм.: км)

Отчет

Вариант расчета: Новочеркасский МЭОК (821) - Расчёт среднесуточных концентраций технический этап рекультивации [26.10.2022 16:24 - 26.10.2022 16:24]

Тип расчета: Расчеты по веществам

Код расчета: 0602 (Бензол (Циклогексатриен; фенилгидрид))

Параметр: Концентрация вредного вещества (в долях ПДК)

Высота 2м

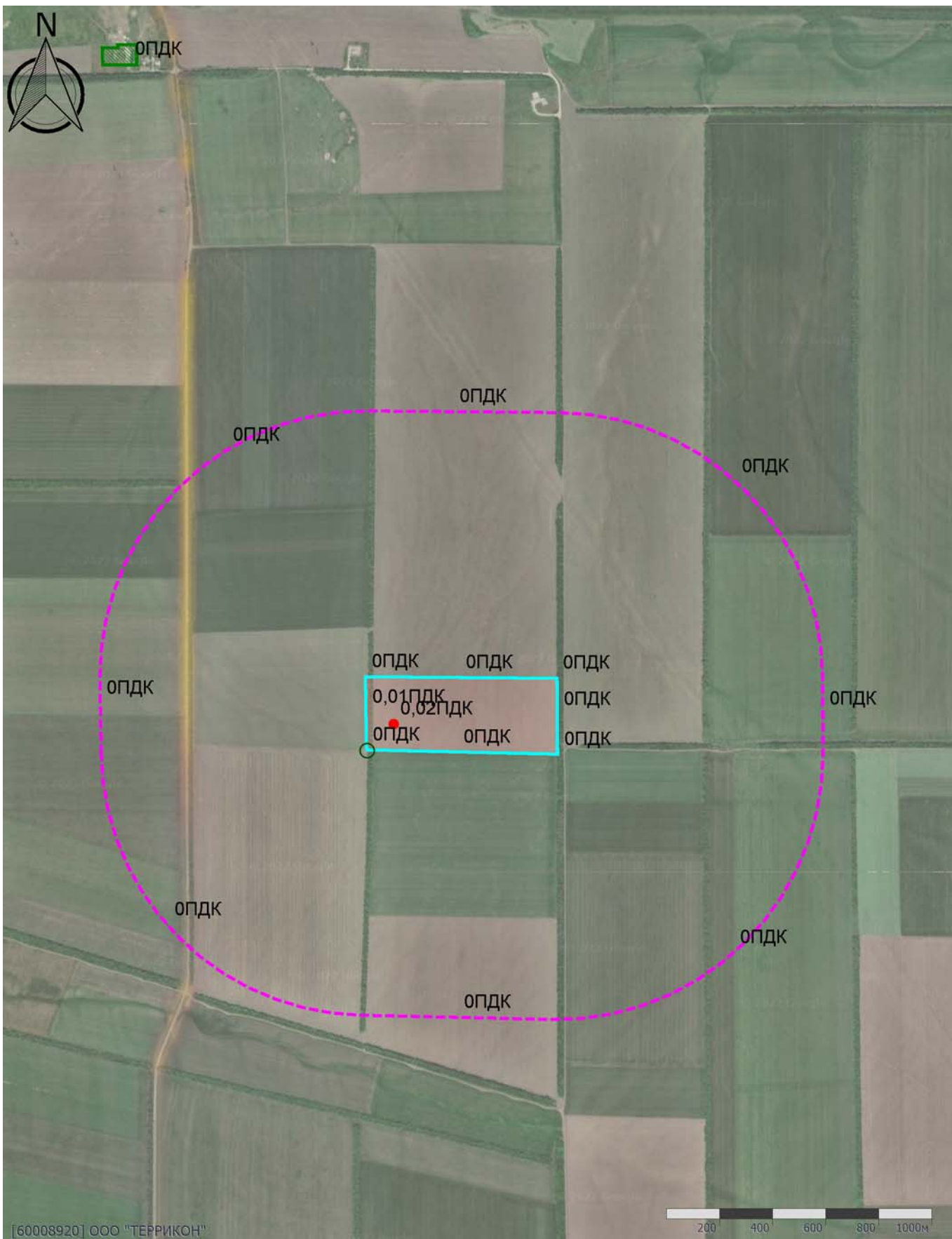

Масштаб 1:20000 (в 1см 200м, ед. изм.: км)

Отчет

Вариант расчета: Новочеркасский МЭОК (821) - Расчёт среднесуточных концентраций технический этап рекультивации [26.10.2022 16:24 - 26.10.2022 16:24]
 Тип расчета: Расчеты по веществам
 Код расчета: 0703 (Бенз/а/пирен)
 Параметр: Концентрация вредного вещества (в долях ПДК)
 Высота 2м

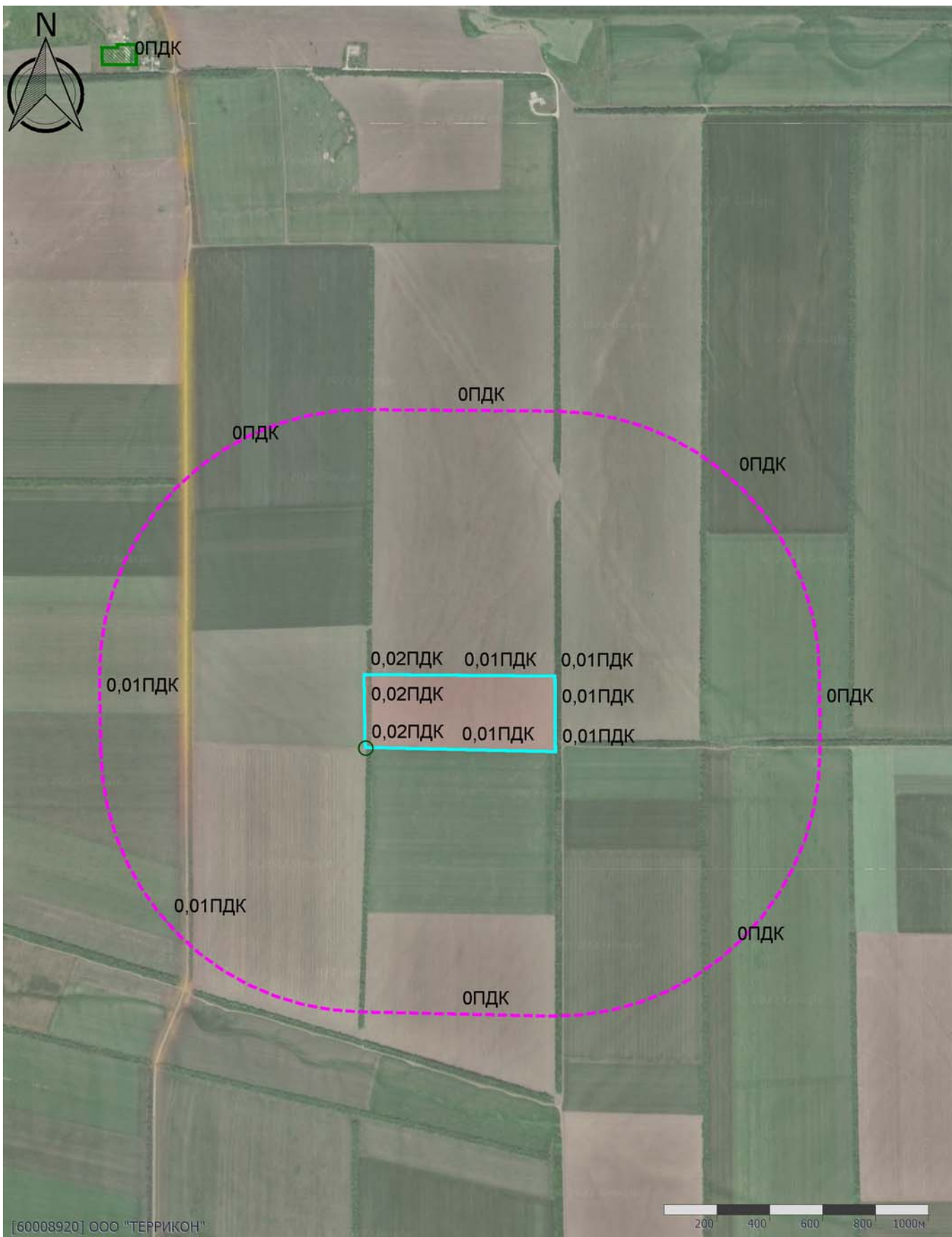

[60008920] ООО "ТЕРРИКОН"

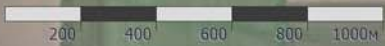

Масштаб 1:20000 (в 1см 200м, ед. изм.: км)

Отчет

Вариант расчета: Новочеркасский МЭОК (821) - Расчёт среднесуточных концентраций технической этап рекультивации [26.10.2022 16:24 - 26.10.2022 16:24]
Тип расчета: Расчеты по веществам
Код расчета: 1071 (Гидроксибензол (фенол))
Параметр: Концентрация вредного вещества (в долях ПДК)
Высота 2м

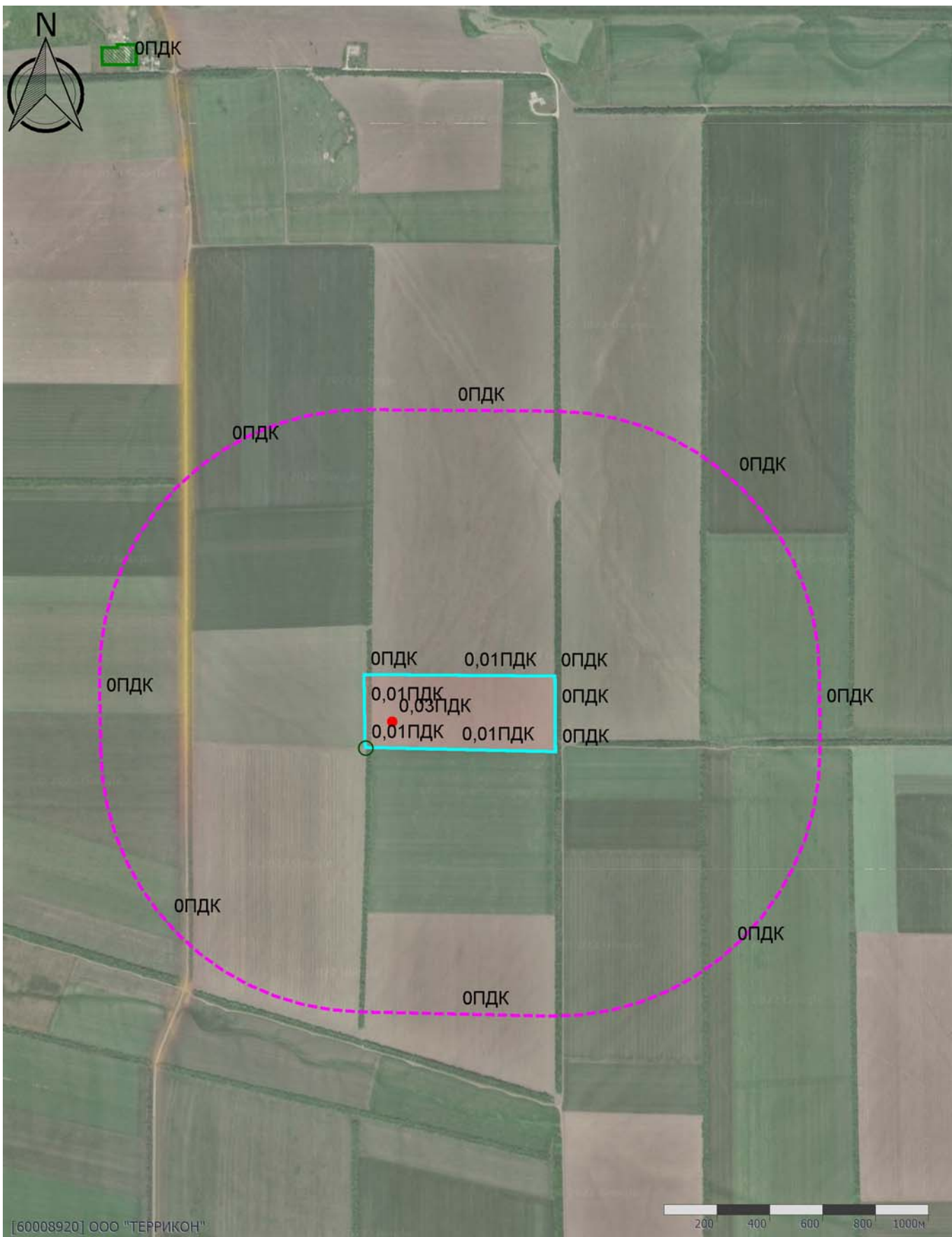

[60008920] ООО "ТЕРРИКОН"

Масштаб 1:20000 (в 1см 200м, ед. изм.: км)

Отчет

Вариант расчета: Новочеркасский МЭОК (821) - Расчет среднесуточных концентраций технический этап рекультивации [26.10.2022 16:24 - 26.10.2022 16:24]

Тип расчета: Расчеты по веществам

Код расчета: 1325 (Формальдегид (Муравьиный альдегид, оксаметан, метиленоксид))

Параметр: Концентрация вредного вещества (в долях ПДК)

Высота 2м

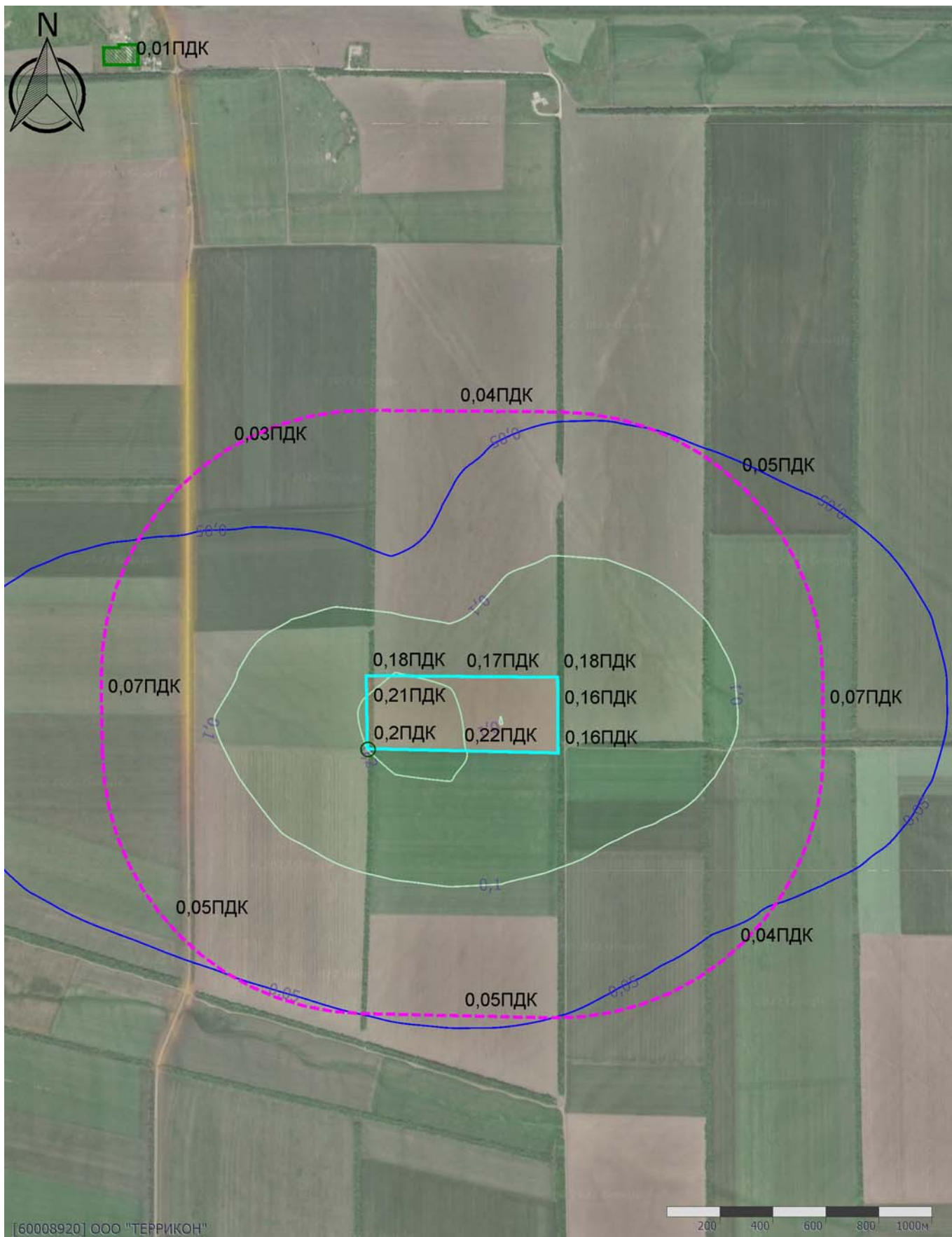

Отчет

Вариант расчета: Новочеркасский МЭОК (821) - Расчёт среднесуточных концентраций технический этап рекультивации [26.10.2022 16:24 - 26.10.2022 16:24]

Тип расчета: Расчеты по веществам

Код расчета: 2902 (Взвешенные вещества)

Параметр: Концентрация вредного вещества (в долях ПДК)

Высота 2м

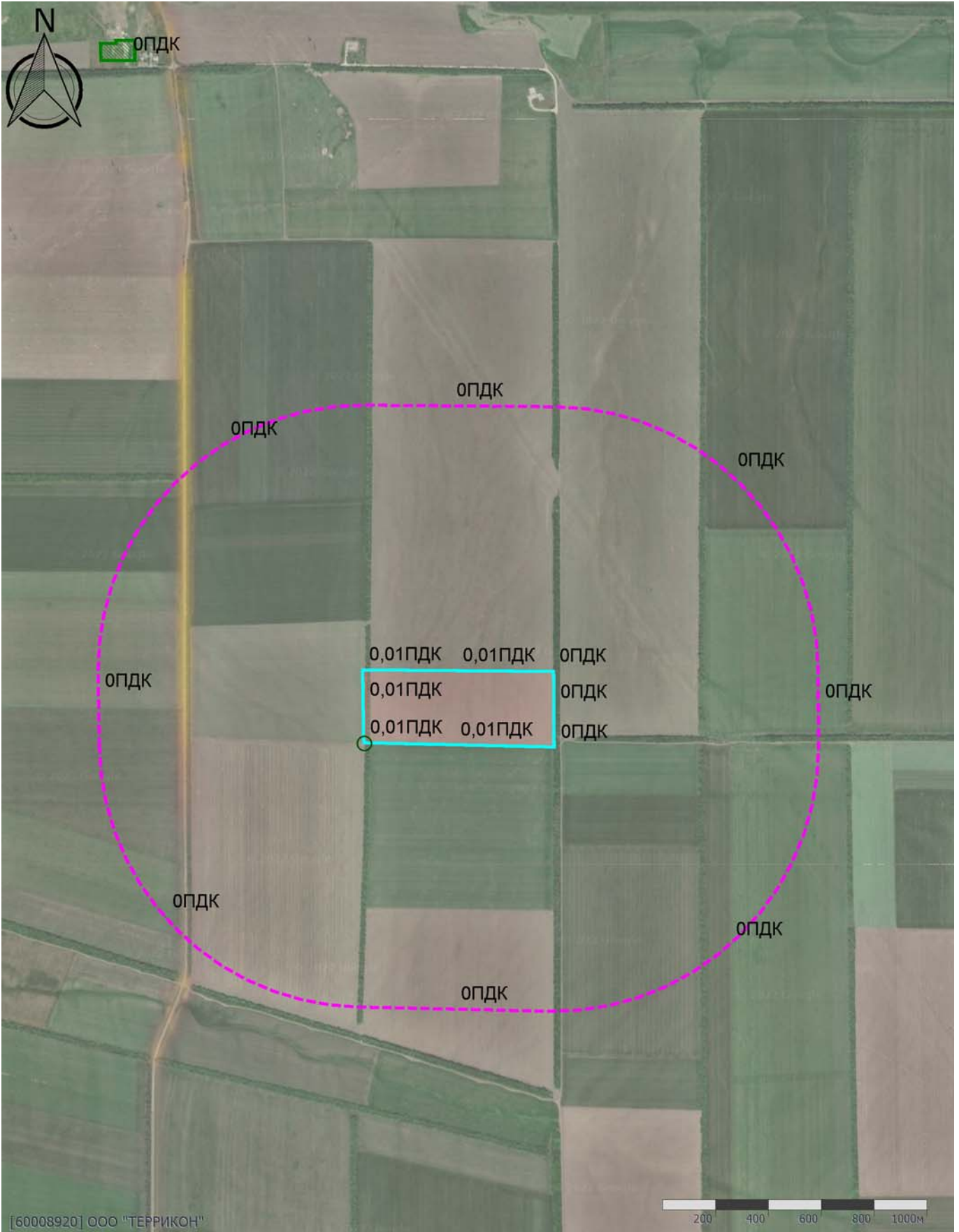

[60008920] ООО "ТЕРРИКОН"

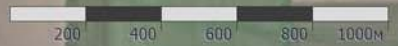

Масштаб 1:20000 (в 1см 200м, ед. изм.: км)

Отчет

Вариант расчета: Новочеркасский МЭОК (821) - Расчёт среднесуточных концентраций технический этап рекультивации [26.10.2022 16:24 - 26.10.2022 16:24]

Тип расчета: Расчеты по веществам

Код расчета: Все вещества (Объединённый результат)

Параметр: Концентрация вредного вещества (в долях ПДК)

Высота 2м

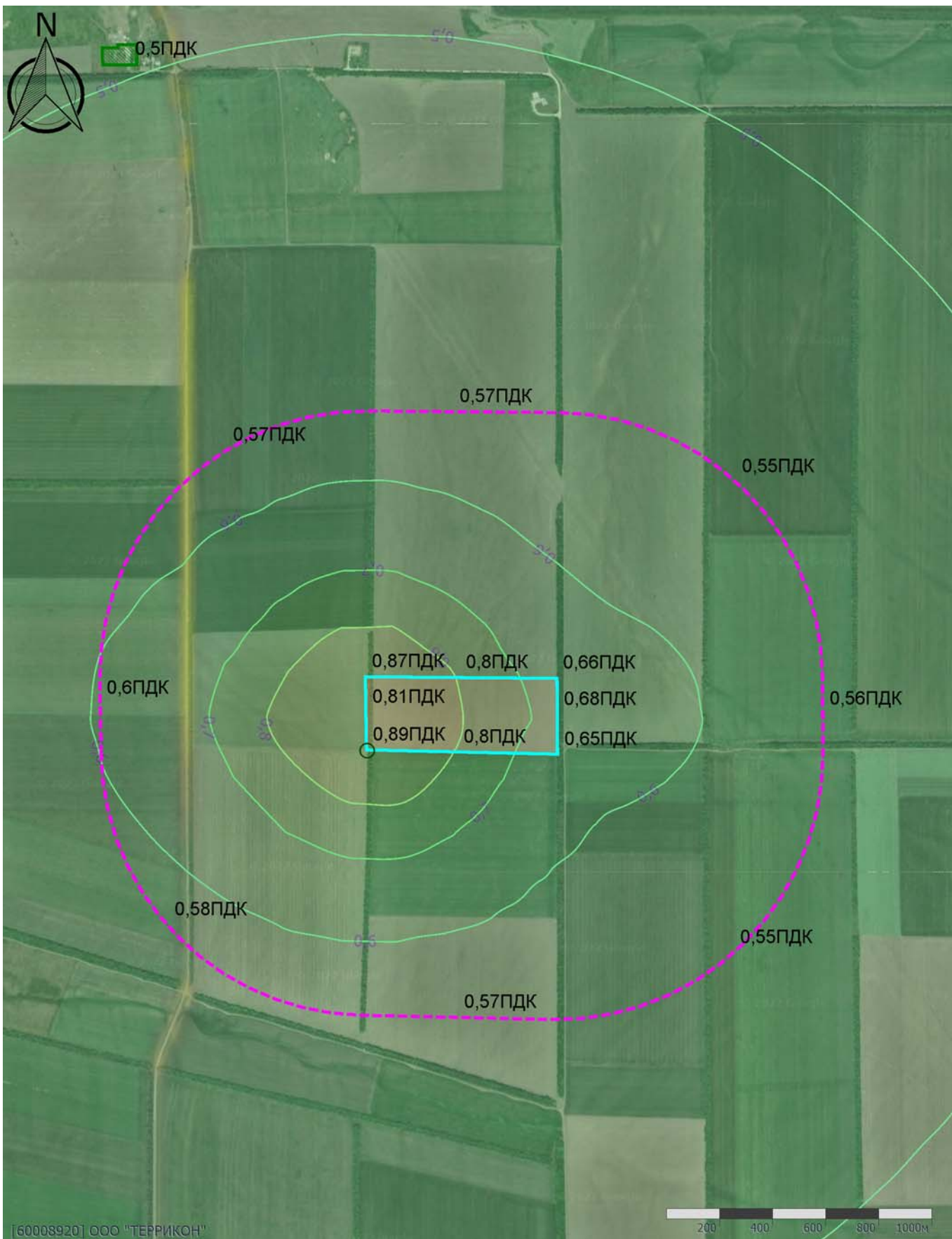

Приложение Ж 3.3 Расчет среднегодовых концентраций

УПРЗА «ЭКОЛОГ»
 Copyright © 1990-2022 ФИРМА «ИНТЕГРАЛ»
 Программа зарегистрирована на: ООО "ТЕРРИКОН"
 Регистрационный номер: 60008920

Город: 821, Новочеркасск
 Район: 2, Новый район

Адрес предприятия:

Разработчик:
 ИНН:
 ОКПО:
 Отрасль:
 Величина нормативной санзоны: 0 м
ВИД: 6, Технический этап рекультивации
ВР: 1, Новый вариант расчета
 Расчетные константы: S=999999,99
 Расчет: «Расчет средних концентраций по МРР-2017»

Максимальные концентрации по веществам (расчетные площадки)

Вещество: 0123
 диЖелезо триоксид (железа оксид) (в пересчете на железо)
 Площадка: 2
 Расчетная площадка
 Поле средних концентраций

Коорд X(м)	Коорд Y(м)	Концентр. (д. ПДК)	Концентр. (мг/куб.м)	Напр. ветра	Скор. ветра	Фон		Фон до исключения	
						доли ПДК	мг/куб.м	доли ПДК	мг/куб.м
-100,00	300,00	8,26E-06	3,305E-07	-	-	-	-	-	-

Вещество: 0143
 Марганец и его соединения (в пересчете на марганец (IV) оксид)
 Площадка: 2
 Расчетная площадка
 Поле средних концентраций

Коорд X(м)	Коорд Y(м)	Концентр. (д. ПДК)	Концентр. (мг/куб.м)	Напр. ветра	Скор. ветра	Фон		Фон до исключения	
						доли ПДК	мг/куб.м	доли ПДК	мг/куб.м
-100,00	300,00	3,64E-04	1,819E-08	-	-	-	-	-	-

Вещество: 0155
 диНатрий карбонат
 Площадка: 2
 Расчетная площадка
 Поле средних концентраций

Коорд X(м)	Коорд Y(м)	Концентр. (д. ПДК)	Концентр. (мг/куб.м)	Напр. ветра	Скор. ветра	Фон		Фон до исключения	
						доли ПДК	мг/куб.м	доли ПДК	мг/куб.м
-100,00	100,00	1,27E-06	6,364E-08	-	-	-	-	-	-

Вещество: 0301
 Азота диоксид (Двуокись азота; пероксид азота)
 Площадка: 2
 Расчетная площадка
 Поле средних концентраций

Коорд X(м)	Коорд Y(м)	Концентр. (д. ПДК)	Концентр. (мг/куб.м)	Напр. ветра	Скор. ветра	Фон		Фон до исключения	
						доли ПДК	мг/куб.м	доли ПДК	мг/куб.м
100,00	100,00	0,62	0,025	-	-	0,57	0,023	0,57	0,023

Вещество: 0303
 Аммиак (Азота гидрид)

Площадка: 2

Расчетная площадка

Поле средних концентраций

Коорд X(м)	Коорд Y(м)	Концентр. (д. ПДК)	Концентр. (мг/куб.м)	Напр. ветра	Скор. ветра	Фон		Фон до исключения	
						доли ПДК	мг/куб.м	доли ПДК	мг/куб.м
100,00	100,00	0,07	0,003	-	-	-	-	-	-

Вещество: 0304

Азот (II) оксид (Азот монооксид)

Площадка: 2

Расчетная площадка

Поле средних концентраций

Коорд X(м)	Коорд Y(м)	Концентр. (д. ПДК)	Концентр. (мг/куб.м)	Напр. ветра	Скор. ветра	Фон		Фон до исключения	
						доли ПДК	мг/куб.м	доли ПДК	мг/куб.м
100,00	100,00	4,41E-03	2,644E-04	-	-	-	-	-	-

Вещество: 0328

Углерод (Пигмент черный)

Площадка: 2

Расчетная площадка

Поле средних концентраций

Коорд X(м)	Коорд Y(м)	Концентр. (д. ПДК)	Концентр. (мг/куб.м)	Напр. ветра	Скор. ветра	Фон		Фон до исключения	
						доли ПДК	мг/куб.м	доли ПДК	мг/куб.м
100,00	100,00	5,72E-03	1,430E-04	-	-	-	-	-	-

Вещество: 0330

Сера диоксид

Площадка: 2

Расчетная площадка

Поле средних концентраций

Коорд X(м)	Коорд Y(м)	Концентр. (д. ПДК)	Концентр. (мг/куб.м)	Напр. ветра	Скор. ветра	Фон		Фон до исключения	
						доли ПДК	мг/куб.м	доли ПДК	мг/куб.м
100,00	100,00	0,13	0,007	-	-	0,12	0,006	0,12	0,006

Вещество: 0333

Дигидросульфид (Водород сернистый, дигидросульфид, гидросульфид)

Площадка: 2

Расчетная площадка

Поле средних концентраций

Коорд X(м)	Коорд Y(м)	Концентр. (д. ПДК)	Концентр. (мг/куб.м)	Напр. ветра	Скор. ветра	Фон		Фон до исключения	
						доли ПДК	мг/куб.м	доли ПДК	мг/куб.м
100,00	100,00	0,09	1,792E-04	-	-	-	-	-	-

Вещество: 0337

Углерода оксид (Углерод окись; углерод моноокись; угарный газ)

Площадка: 2

Расчетная площадка

Поле средних концентраций

Коорд X(м)	Коорд Y(м)	Концентр. (д. ПДК)	Концентр. (мг/куб.м)	Напр. ветра	Скор. ветра	Фон		Фон до исключения	
						доли ПДК	мг/куб.м	доли ПДК	мг/куб.м
100,00	100,00	9,76E-04	0,003	-	-	-	-	-	-

Вещество: 0342

Гидрофторид (Водород фторид; фтороводород)

Площадка: 2

Расчетная площадка

Поле средних концентраций

Коорд	Коорд	Концентр.	Концентр.	Напр.	Скор.	Фон	Фон до исключения
-------	-------	-----------	-----------	-------	-------	-----	-------------------

X(м)	Y(м)	(д. ПДК)	(мг/куб.м)	ветра	ветра	доли ПДК	мг/куб.м	доли ПДК	мг/куб.м
-100,00	300,00	3,96E-06	1,978E-08	-	-	-	-	-	-

Вещество: 0349

Хлор

Площадка: 2

Расчетная площадка

Поле средних концентраций

Коорд X(м)	Коорд Y(м)	Концентр. (д. ПДК)	Концентр. (мг/куб.м)	Напр. ветра	Скор. ветра	Фон		Фон до исключения	
						доли ПДК	мг/куб.м	доли ПДК	мг/куб.м
100,00	100,00	6,64E-03	1,328E-06	-	-	-	-	-	-

Вещество: 0416

Смесь предельных углеводородов С6Н14-С10Н22

Площадка: 2

Расчетная площадка

Поле средних концентраций

Коорд X(м)	Коорд Y(м)	Концентр. (д. ПДК)	Концентр. (мг/куб.м)	Напр. ветра	Скор. ветра	Фон		Фон до исключения	
						доли ПДК	мг/куб.м	доли ПДК	мг/куб.м
100,00	100,00	6,82E-04	0,003	-	-	-	-	-	-

Вещество: 0602

Бензол (Циклогексатриен; фенилгидрид)

Площадка: 2

Расчетная площадка

Поле средних концентраций

Коорд X(м)	Коорд Y(м)	Концентр. (д. ПДК)	Концентр. (мг/куб.м)	Напр. ветра	Скор. ветра	Фон		Фон до исключения	
						доли ПДК	мг/куб.м	доли ПДК	мг/куб.м
100,00	100,00	0,02	1,008E-04	-	-	-	-	-	-

Вещество: 0616

Диметилбензол (смесь о-, м-, п- изомеров) (Метилтолуол)

Площадка: 2

Расчетная площадка

Поле средних концентраций

Коорд X(м)	Коорд Y(м)	Концентр. (д. ПДК)	Концентр. (мг/куб.м)	Напр. ветра	Скор. ветра	Фон		Фон до исключения	
						доли ПДК	мг/куб.м	доли ПДК	мг/куб.м
100,00	100,00	0,03	0,003	-	-	-	-	-	-

Вещество: 0621

Метилбензол (Фенилметан)

Площадка: 2

Расчетная площадка

Поле средних концентраций

Коорд X(м)	Коорд Y(м)	Концентр. (д. ПДК)	Концентр. (мг/куб.м)	Напр. ветра	Скор. ветра	Фон		Фон до исключения	
						доли ПДК	мг/куб.м	доли ПДК	мг/куб.м
100,00	100,00	0,01	0,004	-	-	-	-	-	-

Вещество: 0627

Этилбензол (Фенилэтан)

Площадка: 2

Расчетная площадка

Поле средних концентраций

Коорд X(м)	Коорд Y(м)	Концентр. (д. ПДК)	Концентр. (мг/куб.м)	Напр. ветра	Скор. ветра	Фон		Фон до исключения	
						доли ПДК	мг/куб.м	доли ПДК	мг/куб.м
100,00	100,00	0,01	5,202E-04	-	-	-	-	-	-

Вещество: 0703

Бенз/а/пирен

Площадка: 2

Расчетная площадка
Поле средних концентраций

Коорд X(м)	Коорд Y(м)	Концентр. (д. ПДК)	Концентр. (мг/куб.м)	Напр. ветра	Скор. ветра	Фон		Фон до исключения	
						доли ПДК	мг/куб.м	доли ПДК	мг/куб.м
100,00	100,00	6,41E-04	6,415E-10	-	-	-	-	-	-

Вещество: 1071
Гидроксibenзол (фенол)

Площадка: 2
Расчетная площадка

Поле средних концентраций

Коорд X(м)	Коорд Y(м)	Концентр. (д. ПДК)	Концентр. (мг/куб.м)	Напр. ветра	Скор. ветра	Фон		Фон до исключения	
						доли ПДК	мг/куб.м	доли ПДК	мг/куб.м
100,00	100,00	5,34E-03	1,603E-05	-	-	-	-	-	-

Вещество: 1325
Формальдегид (Муравьиный альдегид, оксoметан, метиленоксид)

Площадка: 2
Расчетная площадка

Поле средних концентраций

Коорд X(м)	Коорд Y(м)	Концентр. (д. ПДК)	Концентр. (мг/куб.м)	Напр. ветра	Скор. ветра	Фон		Фон до исключения	
						доли ПДК	мг/куб.м	доли ПДК	мг/куб.м
100,00	100,00	0,18	5,267E-04	-	-	-	-	-	-

Вещество: 1531
Гексановая кислота (Капроновая кислота)

Площадка: 2
Расчетная площадка

Поле средних концентраций

Коорд X(м)	Коорд Y(м)	Концентр. (д. ПДК)	Концентр. (мг/куб.м)	Напр. ветра	Скор. ветра	Фон		Фон до исключения	
						доли ПДК	мг/куб.м	доли ПДК	мг/куб.м
-100,00	100,00	7,42E-06	3,708E-08	-	-	-	-	-	-

Вещество: 2704
Бензин (нефтяной, малосернистый) (в пересчете на углерод)

Площадка: 2
Расчетная площадка

Поле средних концентраций

Коорд X(м)	Коорд Y(м)	Концентр. (д. ПДК)	Концентр. (мг/куб.м)	Напр. ветра	Скор. ветра	Фон		Фон до исключения	
						доли ПДК	мг/куб.м	доли ПДК	мг/куб.м
-100,00	100,00	1,22E-05	1,830E-05	-	-	-	-	-	-

Вещество: 2902
Взвешенные вещества

Площадка: 2
Расчетная площадка

Поле средних концентраций

Коорд X(м)	Коорд Y(м)	Концентр. (д. ПДК)	Концентр. (мг/куб.м)	Напр. ветра	Скор. ветра	Фон		Фон до исключения	
						доли ПДК	мг/куб.м	доли ПДК	мг/куб.м
-100,00	100,00	1,79E-03	1,341E-04	-	-	-	-	-	-

Вещество: 2908
Пыль неорганическая: 70-20% SiO2

Площадка: 2
Расчетная площадка

Поле средних концентраций

Коорд X(м)	Коорд Y(м)	Концентр. (д. ПДК)	Концентр. (мг/куб.м)	Напр. ветра	Скор. ветра	Фон		Фон до исключения	
						доли ПДК	мг/куб.м	доли ПДК	мг/куб.м
100,00	100,00	0,40	0,040	-	-	-	-	-	-

Результаты расчета по веществам
(расчетные точки)

Типы точек:
 0 - расчетная точка пользователя
 1 - точка на границе охранной зоны
 2 - точка на границе производственной зоны
 3 - точка на границе СЗЗ
 4 - на границе жилой зоны
 5 - на границе застройки
 6 - точки квотирования

Вещество: 0123
диЖелезо триоксид (железа оксид) (в пересчете на железо)

№	Коорд Х(м)	Коорд Y(м)	Высот а (м)	Концентр. (д. ПДК)	Концентр. (мг/куб.м)	Напр. ветра	Скор. ветра	Фон		Фон до исключения		Тип точки
								доли ПДК	мг/куб.м	доли ПДК	мг/куб.м	
8	-5,00	145,00	2,00	5,68E-06	2,274E-07	-	-	-	-	-	-	2
7	-3,00	2,00	2,00	5,13E-06	2,051E-07	-	-	-	-	-	-	2
2	346,00	275,00	2,00	3,19E-06	1,276E-07	-	-	-	-	-	-	2
9	-1006,00	178,00	2,00	3,13E-06	1,250E-07	-	-	-	-	-	-	3
4	716,00	136,00	2,00	3,05E-06	1,219E-07	-	-	-	-	-	-	2
3	713,00	273,00	2,00	2,96E-06	1,182E-07	-	-	-	-	-	-	2
1	-7,00	278,00	2,00	2,36E-06	9,438E-08	-	-	-	-	-	-	2
5	717,00	-14,00	2,00	2,25E-06	9,010E-08	-	-	-	-	-	-	2
6	338,00	-6,00	2,00	2,07E-06	8,278E-08	-	-	-	-	-	-	2
16	-751,00	-657,00	2,00	1,48E-06	5,906E-08	-	-	-	-	-	-	3
13	1716,00	137,00	2,00	1,22E-06	4,888E-08	-	-	-	-	-	-	3
12	1387,00	1012,00	2,00	9,76E-07	3,903E-08	-	-	-	-	-	-	3
15	340,00	-1006,00	2,00	7,99E-07	3,195E-08	-	-	-	-	-	-	3
11	323,00	1275,00	2,00	7,08E-07	2,831E-08	-	-	-	-	-	-	3
14	1380,00	-761,00	2,00	5,98E-07	2,393E-08	-	-	-	-	-	-	3
18	-2940,00	2038,00	2,00	2,60E-07	1,038E-08	-	-	-	-	-	-	4
10	-530,00	1130,00	2,00	1,74E-07	6,953E-09	-	-	-	-	-	-	3
17	-900,00	2584,00	2,00	4,61E-08	1,844E-09	-	-	-	-	-	-	4

Вещество: 0143
Марганец и его соединения (в пересчете на марганец (IV) оксид)

№	Коорд Х(м)	Коорд Y(м)	Высот а (м)	Концентр. (д. ПДК)	Концентр. (мг/куб.м)	Напр. ветра	Скор. ветра	Фон		Фон до исключения		Тип точки
								доли ПДК	мг/куб.м	доли ПДК	мг/куб.м	
8	-5,00	145,00	2,00	3,48E-04	1,741E-08	-	-	-	-	-	-	2
7	-3,00	2,00	2,00	3,26E-04	1,629E-08	-	-	-	-	-	-	2
1	-7,00	278,00	2,00	1,88E-04	9,391E-09	-	-	-	-	-	-	2
4	716,00	136,00	2,00	1,86E-04	9,318E-09	-	-	-	-	-	-	2
3	713,00	273,00	2,00	1,71E-04	8,534E-09	-	-	-	-	-	-	2
9	-1006,00	178,00	2,00	1,68E-04	8,379E-09	-	-	-	-	-	-	3
5	717,00	-14,00	2,00	1,36E-04	6,800E-09	-	-	-	-	-	-	2
6	338,00	-6,00	2,00	1,08E-04	5,419E-09	-	-	-	-	-	-	2
2	346,00	275,00	2,00	1,02E-04	5,121E-09	-	-	-	-	-	-	2
16	-751,00	-657,00	2,00	9,24E-05	4,622E-09	-	-	-	-	-	-	3
13	1716,00	137,00	2,00	7,97E-05	3,983E-09	-	-	-	-	-	-	3
12	1387,00	1012,00	2,00	5,92E-05	2,961E-09	-	-	-	-	-	-	3
15	340,00	-1006,00	2,00	5,12E-05	2,562E-09	-	-	-	-	-	-	3
14	1380,00	-761,00	2,00	3,79E-05	1,896E-09	-	-	-	-	-	-	3
11	323,00	1275,00	2,00	3,63E-05	1,816E-09	-	-	-	-	-	-	3
18	-2940,00	2038,00	2,00	1,60E-05	7,999E-10	-	-	-	-	-	-	4
10	-530,00	1130,00	2,00	1,22E-05	6,123E-10	-	-	-	-	-	-	3
17	-900,00	2584,00	2,00	2,28E-06	1,141E-10	-	-	-	-	-	-	4

Вещество: 0155
диНатрий карбонат

№	Коорд Х(м)	Коорд Y(м)	Высот а (м)	Концентр. (д. ПДК)	Концентр. (мг/куб.м)	Напр. ветра	Скор. ветра	Фон		Фон до исключения		Тип точки
								доли ПДК	мг/куб.м	доли ПДК	мг/куб.м	
8	-5,00	145,00	2,00	2,45E-06	1,223E-07	-	-	-	-	-	-	2
7	-3,00	2,00	2,00	4,91E-07	2,457E-08	-	-	-	-	-	-	2
2	346,00	275,00	2,00	3,94E-07	1,968E-08	-	-	-	-	-	-	2
6	338,00	-6,00	2,00	2,14E-07	1,072E-08	-	-	-	-	-	-	2

3	713,00	273,00	2,00	1,32E-07	6,616E-09	-	-	-	-	-	-	-	2
4	716,00	136,00	2,00	1,30E-07	6,518E-09	-	-	-	-	-	-	-	2
9	-1006,00	178,00	2,00	1,18E-07	5,880E-09	-	-	-	-	-	-	-	3
5	717,00	-14,00	2,00	1,07E-07	5,326E-09	-	-	-	-	-	-	-	2
1	-7,00	278,00	2,00	5,64E-08	2,822E-09	-	-	-	-	-	-	-	2
16	-751,00	-657,00	2,00	4,76E-08	2,378E-09	-	-	-	-	-	-	-	3
13	1716,00	137,00	2,00	2,84E-08	1,418E-09	-	-	-	-	-	-	-	3
11	323,00	1275,00	2,00	2,59E-08	1,294E-09	-	-	-	-	-	-	-	3
12	1387,00	1012,00	2,00	2,53E-08	1,266E-09	-	-	-	-	-	-	-	3
15	340,00	-1006,00	2,00	2,29E-08	1,143E-09	-	-	-	-	-	-	-	3
14	1380,00	-761,00	2,00	1,62E-08	8,083E-10	-	-	-	-	-	-	-	3
18	-2940,00	2038,00	2,00	5,03E-09	2,515E-10	-	-	-	-	-	-	-	4
10	-530,00	1130,00	2,00	2,69E-09	1,344E-10	-	-	-	-	-	-	-	3
17	-900,00	2584,00	2,00	1,50E-09	7,500E-11	-	-	-	-	-	-	-	4

Вещество: 0301

Азота диоксид (Двуокись азота; пероксид азота)

№	Коорд Х(м)	Коорд Y(м)	Высот а (м)	Концентр. (д. ПДК)	Концентр. (мг/куб.м)	Напр. ветра	Скор. ветра	Фон		Фон до исключения		Тип точки
								доли ПДК	мг/куб.м	доли ПДК	мг/куб.м	
8	-5,00	145,00	2,00	0,62	0,025	-	-	0,57	0,023	0,57	0,023	2
7	-3,00	2,00	2,00	0,61	0,024	-	-	0,57	0,023	0,57	0,023	2
1	-7,00	278,00	2,00	0,60	0,024	-	-	0,57	0,023	0,57	0,023	2
6	338,00	-6,00	2,00	0,60	0,024	-	-	0,57	0,023	0,57	0,023	2
2	346,00	275,00	2,00	0,59	0,024	-	-	0,57	0,023	0,57	0,023	2
3	713,00	273,00	2,00	0,59	0,024	-	-	0,57	0,023	0,57	0,023	2
4	716,00	136,00	2,00	0,59	0,024	-	-	0,57	0,023	0,57	0,023	2
9	-1006,00	178,00	2,00	0,59	0,024	-	-	0,57	0,023	0,57	0,023	3
5	717,00	-14,00	2,00	0,59	0,023	-	-	0,57	0,023	0,57	0,023	2
16	-751,00	-657,00	2,00	0,58	0,023	-	-	0,57	0,023	0,57	0,023	3
13	1716,00	137,00	2,00	0,58	0,023	-	-	0,57	0,023	0,57	0,023	3
12	1387,00	1012,00	2,00	0,58	0,023	-	-	0,57	0,023	0,57	0,023	3
15	340,00	-1006,00	2,00	0,58	0,023	-	-	0,57	0,023	0,57	0,023	3
14	1380,00	-761,00	2,00	0,58	0,023	-	-	0,57	0,023	0,57	0,023	3
11	323,00	1275,00	2,00	0,58	0,023	-	-	0,57	0,023	0,57	0,023	3
10	-530,00	1130,00	2,00	0,58	0,023	-	-	0,57	0,023	0,57	0,023	3
18	-2940,00	2038,00	2,00	0,58	0,023	-	-	0,57	0,023	0,57	0,023	4
17	-900,00	2584,00	2,00	0,58	0,023	-	-	0,57	0,023	0,57	0,023	4

Вещество: 0303

Аммиак (Азота гидрид)

№	Коорд Х(м)	Коорд Y(м)	Высот а (м)	Концентр. (д. ПДК)	Концентр. (мг/куб.м)	Напр. ветра	Скор. ветра	Фон		Фон до исключения		Тип точки
								доли ПДК	мг/куб.м	доли ПДК	мг/куб.м	
8	-5,00	145,00	2,00	0,07	0,003	-	-	-	-	-	-	2
7	-3,00	2,00	2,00	0,07	0,003	-	-	-	-	-	-	2
1	-7,00	278,00	2,00	0,05	0,002	-	-	-	-	-	-	2
6	338,00	-6,00	2,00	0,04	0,002	-	-	-	-	-	-	2
9	-1006,00	178,00	2,00	0,03	0,001	-	-	-	-	-	-	3
3	713,00	273,00	2,00	0,03	0,001	-	-	-	-	-	-	2
2	346,00	275,00	2,00	0,03	0,001	-	-	-	-	-	-	2
4	716,00	136,00	2,00	0,02	9,970E-04	-	-	-	-	-	-	2
5	717,00	-14,00	2,00	0,02	8,176E-04	-	-	-	-	-	-	2
13	1716,00	137,00	2,00	0,02	7,955E-04	-	-	-	-	-	-	3
16	-751,00	-657,00	2,00	0,02	7,899E-04	-	-	-	-	-	-	3
12	1387,00	1012,00	2,00	0,01	5,255E-04	-	-	-	-	-	-	3
15	340,00	-1006,00	2,00	0,01	4,681E-04	-	-	-	-	-	-	3
14	1380,00	-761,00	2,00	8,46E-03	3,382E-04	-	-	-	-	-	-	3
11	323,00	1275,00	2,00	5,13E-03	2,053E-04	-	-	-	-	-	-	3
10	-530,00	1130,00	2,00	4,22E-03	1,690E-04	-	-	-	-	-	-	3
18	-2940,00	2038,00	2,00	3,57E-03	1,429E-04	-	-	-	-	-	-	4
17	-900,00	2584,00	2,00	3,57E-04	1,428E-05	-	-	-	-	-	-	4

Вещество: 0304

Азот (II) оксид (Азот монооксид)

№	Коорд Х(м)	Коорд Y(м)	Высот а (м)	Концентр. (д. ПДК)	Концентр. (мг/куб.м)	Напр. ветра	Скор. ветра	Фон		Фон до исключения		Тип точки
								доли ПДК	мг/куб.м	доли ПДК	мг/куб.м	

8	-5,00	145,00	2,00	4,98E-03	2,989E-04	-	-	-	-	-	-	-	2
7	-3,00	2,00	2,00	3,60E-03	2,161E-04	-	-	-	-	-	-	-	2
1	-7,00	278,00	2,00	2,90E-03	1,742E-04	-	-	-	-	-	-	-	2
6	338,00	-6,00	2,00	2,38E-03	1,428E-04	-	-	-	-	-	-	-	2
2	346,00	275,00	2,00	1,93E-03	1,157E-04	-	-	-	-	-	-	-	2
3	713,00	273,00	2,00	1,54E-03	9,263E-05	-	-	-	-	-	-	-	2
4	716,00	136,00	2,00	1,52E-03	9,138E-05	-	-	-	-	-	-	-	2
9	-1006,00	178,00	2,00	1,43E-03	8,574E-05	-	-	-	-	-	-	-	3
5	717,00	-14,00	2,00	1,23E-03	7,367E-05	-	-	-	-	-	-	-	2
16	-751,00	-657,00	2,00	9,01E-04	5,406E-05	-	-	-	-	-	-	-	3
13	1716,00	137,00	2,00	8,76E-04	5,256E-05	-	-	-	-	-	-	-	3
12	1387,00	1012,00	2,00	5,95E-04	3,569E-05	-	-	-	-	-	-	-	3
15	340,00	-1006,00	2,00	5,30E-04	3,179E-05	-	-	-	-	-	-	-	3
14	1380,00	-761,00	2,00	3,83E-04	2,298E-05	-	-	-	-	-	-	-	3
11	323,00	1275,00	2,00	2,68E-04	1,610E-05	-	-	-	-	-	-	-	3
10	-530,00	1130,00	2,00	1,77E-04	1,064E-05	-	-	-	-	-	-	-	3
18	-2940,00	2038,00	2,00	1,53E-04	9,167E-06	-	-	-	-	-	-	-	4
17	-900,00	2584,00	2,00	1,78E-05	1,068E-06	-	-	-	-	-	-	-	4

Вещество: 0328

Углерод (Пигмент черный)

№	Коорд Х(м)	Коорд Y(м)	Высот а (м)	Концентр. (д. ПДК)	Концентр. (мг/куб.м)	Напр. ветра	Скор. ветра	Фон		Фон до исключения		Тип точки
								доли ПДК	мг/куб.м	доли ПДК	мг/куб.м	
8	-5,00	145,00	2,00	6,17E-03	1,543E-04	-	-	-	-	-	-	2
7	-3,00	2,00	2,00	4,70E-03	1,176E-04	-	-	-	-	-	-	2
1	-7,00	278,00	2,00	3,65E-03	9,116E-05	-	-	-	-	-	-	2
6	338,00	-6,00	2,00	3,23E-03	8,065E-05	-	-	-	-	-	-	2
2	346,00	275,00	2,00	2,41E-03	6,020E-05	-	-	-	-	-	-	2
3	713,00	273,00	2,00	2,11E-03	5,267E-05	-	-	-	-	-	-	2
4	716,00	136,00	2,00	2,10E-03	5,252E-05	-	-	-	-	-	-	2
9	-1006,00	178,00	2,00	1,74E-03	4,362E-05	-	-	-	-	-	-	3
5	717,00	-14,00	2,00	1,69E-03	4,218E-05	-	-	-	-	-	-	2
16	-751,00	-657,00	2,00	1,11E-03	2,770E-05	-	-	-	-	-	-	3
13	1716,00	137,00	2,00	1,09E-03	2,716E-05	-	-	-	-	-	-	3
12	1387,00	1012,00	2,00	7,36E-04	1,840E-05	-	-	-	-	-	-	3
15	340,00	-1006,00	2,00	6,59E-04	1,648E-05	-	-	-	-	-	-	3
14	1380,00	-761,00	2,00	4,75E-04	1,188E-05	-	-	-	-	-	-	3
11	323,00	1275,00	2,00	3,32E-04	8,298E-06	-	-	-	-	-	-	3
10	-530,00	1130,00	2,00	2,17E-04	5,437E-06	-	-	-	-	-	-	3
18	-2940,00	2038,00	2,00	1,82E-04	4,550E-06	-	-	-	-	-	-	4
17	-900,00	2584,00	2,00	2,12E-05	5,302E-07	-	-	-	-	-	-	4

Вещество: 0330

Сера диоксид

№	Коорд Х(м)	Коорд Y(м)	Высот а (м)	Концентр. (д. ПДК)	Концентр. (мг/куб.м)	Напр. ветра	Скор. ветра	Фон		Фон до исключения		Тип точки
								доли ПДК	мг/куб.м	доли ПДК	мг/куб.м	
8	-5,00	145,00	2,00	0,13	0,007	-	-	0,12	0,006	0,12	0,006	2
7	-3,00	2,00	2,00	0,13	0,006	-	-	0,12	0,006	0,12	0,006	2
1	-7,00	278,00	2,00	0,13	0,006	-	-	0,12	0,006	0,12	0,006	2
6	338,00	-6,00	2,00	0,13	0,006	-	-	0,12	0,006	0,12	0,006	2
2	346,00	275,00	2,00	0,12	0,006	-	-	0,12	0,006	0,12	0,006	2
9	-1006,00	178,00	2,00	0,12	0,006	-	-	0,12	0,006	0,12	0,006	3
3	713,00	273,00	2,00	0,12	0,006	-	-	0,12	0,006	0,12	0,006	2
4	716,00	136,00	2,00	0,12	0,006	-	-	0,12	0,006	0,12	0,006	2
5	717,00	-14,00	2,00	0,12	0,006	-	-	0,12	0,006	0,12	0,006	2
16	-751,00	-657,00	2,00	0,12	0,006	-	-	0,12	0,006	0,12	0,006	3
13	1716,00	137,00	2,00	0,12	0,006	-	-	0,12	0,006	0,12	0,006	3
12	1387,00	1012,00	2,00	0,12	0,006	-	-	0,12	0,006	0,12	0,006	3
15	340,00	-1006,00	2,00	0,12	0,006	-	-	0,12	0,006	0,12	0,006	3
14	1380,00	-761,00	2,00	0,12	0,006	-	-	0,12	0,006	0,12	0,006	3
11	323,00	1275,00	2,00	0,12	0,006	-	-	0,12	0,006	0,12	0,006	3
10	-530,00	1130,00	2,00	0,12	0,006	-	-	0,12	0,006	0,12	0,006	3
18	-2940,00	2038,00	2,00	0,12	0,006	-	-	0,12	0,006	0,12	0,006	4
17	-900,00	2584,00	2,00	0,12	0,006	-	-	0,12	0,006	0,12	0,006	4

Вещество: 0333

Дигидросульфид (Водород сернистый, дигидросульфид, гидросульфид)

№	Коорд X(м)	Коорд Y(м)	Высот а (м)	Концентр. (д. ПДК)	Концентр. (мг/куб.м)	Напр. ветра	Скор. ветра	Фон		Фон до исключения		Тип точки
								доли ПДК	мг/куб.м	доли ПДК	мг/куб.м	
8	-5,00	145,00	2,00	0,09	1,832E-04	-	-	-	-	-	-	2
7	-3,00	2,00	2,00	0,07	1,435E-04	-	-	-	-	-	-	2
1	-7,00	278,00	2,00	0,05	1,073E-04	-	-	-	-	-	-	2
6	338,00	-6,00	2,00	0,05	9,166E-05	-	-	-	-	-	-	2
2	346,00	275,00	2,00	0,03	5,863E-05	-	-	-	-	-	-	2
9	-1006,00	178,00	2,00	0,03	5,848E-05	-	-	-	-	-	-	3
3	713,00	273,00	2,00	0,03	5,383E-05	-	-	-	-	-	-	2
4	716,00	136,00	2,00	0,03	5,253E-05	-	-	-	-	-	-	2
5	717,00	-14,00	2,00	0,02	4,309E-05	-	-	-	-	-	-	2
16	-751,00	-657,00	2,00	0,02	3,962E-05	-	-	-	-	-	-	3
13	1716,00	137,00	2,00	0,02	3,949E-05	-	-	-	-	-	-	3
12	1387,00	1012,00	2,00	0,01	2,620E-05	-	-	-	-	-	-	3
15	340,00	-1006,00	2,00	0,01	2,340E-05	-	-	-	-	-	-	3
14	1380,00	-761,00	2,00	8,44E-03	1,688E-05	-	-	-	-	-	-	3
11	323,00	1275,00	2,00	5,26E-03	1,053E-05	-	-	-	-	-	-	3
10	-530,00	1130,00	2,00	4,16E-03	8,310E-06	-	-	-	-	-	-	3
18	-2940,00	2038,00	2,00	3,54E-03	7,073E-06	-	-	-	-	-	-	4
17	-900,00	2584,00	2,00	3,62E-04	7,233E-07	-	-	-	-	-	-	4

Вещество: 0337

Углерода оксид (Углерод окись; углерод моноокись; угарный газ)

№	Коорд X(м)	Коорд Y(м)	Высот а (м)	Концентр. (д. ПДК)	Концентр. (мг/куб.м)	Напр. ветра	Скор. ветра	Фон		Фон до исключения		Тип точки
								доли ПДК	мг/куб.м	доли ПДК	мг/куб.м	
8	-5,00	145,00	2,00	1,10E-03	0,003	-	-	-	-	-	-	2
7	-3,00	2,00	2,00	7,92E-04	0,002	-	-	-	-	-	-	2
1	-7,00	278,00	2,00	6,54E-04	0,002	-	-	-	-	-	-	2
6	338,00	-6,00	2,00	5,01E-04	0,002	-	-	-	-	-	-	2
2	346,00	275,00	2,00	4,37E-04	0,001	-	-	-	-	-	-	2
9	-1006,00	178,00	2,00	3,24E-04	9,732E-04	-	-	-	-	-	-	3
3	713,00	273,00	2,00	3,20E-04	9,604E-04	-	-	-	-	-	-	2
4	716,00	136,00	2,00	3,14E-04	9,408E-04	-	-	-	-	-	-	2
5	717,00	-14,00	2,00	2,53E-04	7,602E-04	-	-	-	-	-	-	2
16	-751,00	-657,00	2,00	1,98E-04	5,940E-04	-	-	-	-	-	-	3
13	1716,00	137,00	2,00	1,90E-04	5,714E-04	-	-	-	-	-	-	3
12	1387,00	1012,00	2,00	1,30E-04	3,890E-04	-	-	-	-	-	-	3
15	340,00	-1006,00	2,00	1,15E-04	3,458E-04	-	-	-	-	-	-	3
14	1380,00	-761,00	2,00	8,34E-05	2,502E-04	-	-	-	-	-	-	3
11	323,00	1275,00	2,00	5,92E-05	1,777E-04	-	-	-	-	-	-	3
10	-530,00	1130,00	2,00	3,94E-05	1,182E-04	-	-	-	-	-	-	3
18	-2940,00	2038,00	2,00	3,39E-05	1,018E-04	-	-	-	-	-	-	4
17	-900,00	2584,00	2,00	4,03E-06	1,209E-05	-	-	-	-	-	-	4

Вещество: 0342

Гидрофторид (Водород фторид; фтороводород)

№	Коорд X(м)	Коорд Y(м)	Высот а (м)	Концентр. (д. ПДК)	Концентр. (мг/куб.м)	Напр. ветра	Скор. ветра	Фон		Фон до исключения		Тип точки
								доли ПДК	мг/куб.м	доли ПДК	мг/куб.м	
2	346,00	275,00	2,00	1,98E-06	9,888E-09	-	-	-	-	-	-	2
8	-5,00	145,00	2,00	1,56E-06	7,800E-09	-	-	-	-	-	-	2
7	-3,00	2,00	2,00	1,27E-06	6,345E-09	-	-	-	-	-	-	2
9	-1006,00	178,00	2,00	1,14E-06	5,704E-09	-	-	-	-	-	-	3
3	713,00	273,00	2,00	9,34E-07	4,672E-09	-	-	-	-	-	-	2
4	716,00	136,00	2,00	8,40E-07	4,199E-09	-	-	-	-	-	-	2
6	338,00	-6,00	2,00	7,86E-07	3,930E-09	-	-	-	-	-	-	2
5	717,00	-14,00	2,00	6,42E-07	3,210E-09	-	-	-	-	-	-	2
16	-751,00	-657,00	2,00	3,82E-07	1,909E-09	-	-	-	-	-	-	3
13	1716,00	137,00	2,00	2,78E-07	1,392E-09	-	-	-	-	-	-	3
11	323,00	1275,00	2,00	2,78E-07	1,388E-09	-	-	-	-	-	-	3
12	1387,00	1012,00	2,00	2,74E-07	1,372E-09	-	-	-	-	-	-	3
15	340,00	-1006,00	2,00	1,92E-07	9,597E-10	-	-	-	-	-	-	3
14	1380,00	-761,00	2,00	1,49E-07	7,452E-10	-	-	-	-	-	-	3
1	-7,00	278,00	2,00	1,35E-07	6,758E-10	-	-	-	-	-	-	2
18	-2940,00	2038,00	2,00	7,01E-08	3,505E-10	-	-	-	-	-	-	4

10	-530,00	1130,00	2,00	2,88E-08	1,439E-10	-	-	-	-	-	-	-	3
17	-900,00	2584,00	2,00	1,91E-08	9,546E-11	-	-	-	-	-	-	-	4

Вещество: 0344

Фториды неорганические плохо растворимые

№	Коорд X(м)	Коорд Y(м)	Высот а (м)	Концентр. (д. ПДК)	Концентр. (мг/куб.м)	Напр. ветра	Скор. ветра	Фон		Фон до исключения		Тип точки
								доли ПДК	мг/куб.м	доли ПДК	мг/куб.м	
2	346,00	275,00	2,00	1,37E-07	4,120E-09	-	-	-	-	-	-	2
8	-5,00	145,00	2,00	1,08E-07	3,250E-09	-	-	-	-	-	-	2
7	-3,00	2,00	2,00	8,81E-08	2,644E-09	-	-	-	-	-	-	2
9	-1006,00	178,00	2,00	7,92E-08	2,377E-09	-	-	-	-	-	-	3
3	713,00	273,00	2,00	6,49E-08	1,946E-09	-	-	-	-	-	-	2
4	716,00	136,00	2,00	5,83E-08	1,750E-09	-	-	-	-	-	-	2
6	338,00	-6,00	2,00	5,46E-08	1,637E-09	-	-	-	-	-	-	2
5	717,00	-14,00	2,00	4,46E-08	1,337E-09	-	-	-	-	-	-	2
16	-751,00	-657,00	2,00	2,65E-08	7,953E-10	-	-	-	-	-	-	3
13	1716,00	137,00	2,00	1,93E-08	5,800E-10	-	-	-	-	-	-	3
11	323,00	1275,00	2,00	1,93E-08	5,783E-10	-	-	-	-	-	-	3
12	1387,00	1012,00	2,00	1,91E-08	5,715E-10	-	-	-	-	-	-	3
15	340,00	-1006,00	2,00	1,33E-08	3,998E-10	-	-	-	-	-	-	3
14	1380,00	-761,00	2,00	1,03E-08	3,105E-10	-	-	-	-	-	-	3
1	-7,00	278,00	2,00	9,38E-09	2,814E-10	-	-	-	-	-	-	2
18	-2940,00	2038,00	2,00	4,87E-09	1,460E-10	-	-	-	-	-	-	4
10	-530,00	1130,00	2,00	2,00E-09	5,994E-11	-	-	-	-	-	-	3
17	-900,00	2584,00	2,00	1,33E-09	3,977E-11	-	-	-	-	-	-	4

Вещество: 0349

Хлор

№	Коорд X(м)	Коорд Y(м)	Высот а (м)	Концентр. (д. ПДК)	Концентр. (мг/куб.м)	Напр. ветра	Скор. ветра	Фон		Фон до исключения		Тип точки
								доли ПДК	мг/куб.м	доли ПДК	мг/куб.м	
8	-5,00	145,00	2,00	0,01	2,521E-06	-	-	-	-	-	-	2
7	-3,00	2,00	2,00	2,72E-03	5,435E-07	-	-	-	-	-	-	2
2	346,00	275,00	2,00	1,03E-03	2,061E-07	-	-	-	-	-	-	2
6	338,00	-6,00	2,00	8,83E-04	1,766E-07	-	-	-	-	-	-	2
4	716,00	136,00	2,00	3,49E-04	6,971E-08	-	-	-	-	-	-	2
3	713,00	273,00	2,00	3,32E-04	6,640E-08	-	-	-	-	-	-	2
5	717,00	-14,00	2,00	3,00E-04	5,991E-08	-	-	-	-	-	-	2
9	-1006,00	178,00	2,00	2,54E-04	5,086E-08	-	-	-	-	-	-	3
1	-7,00	278,00	2,00	1,52E-04	3,036E-08	-	-	-	-	-	-	2
16	-751,00	-657,00	2,00	1,17E-04	2,330E-08	-	-	-	-	-	-	3
13	1716,00	137,00	2,00	6,20E-05	1,240E-08	-	-	-	-	-	-	3
15	340,00	-1006,00	2,00	5,53E-05	1,105E-08	-	-	-	-	-	-	3
11	323,00	1275,00	2,00	5,34E-05	1,068E-08	-	-	-	-	-	-	3
12	1387,00	1012,00	2,00	5,24E-05	1,048E-08	-	-	-	-	-	-	3
14	1380,00	-761,00	2,00	3,70E-05	7,400E-09	-	-	-	-	-	-	3
18	-2940,00	2038,00	2,00	9,15E-06	1,831E-09	-	-	-	-	-	-	4
10	-530,00	1130,00	2,00	5,55E-06	1,111E-09	-	-	-	-	-	-	3
17	-900,00	2584,00	2,00	2,89E-06	5,774E-10	-	-	-	-	-	-	4

Вещество: 0415

Смесь предельных углеводородов C1H4-C5H12

№	Коорд X(м)	Коорд Y(м)	Высот а (м)	Концентр. (д. ПДК)	Концентр. (мг/куб.м)	Напр. ветра	Скор. ветра	Фон		Фон до исключения		Тип точки
								доли ПДК	мг/куб.м	доли ПДК	мг/куб.м	
9	-1006,00	178,00	2,00	6,33E-08	3,166E-06	-	-	-	-	-	-	3
8	-5,00	145,00	2,00	5,29E-08	2,643E-06	-	-	-	-	-	-	2
7	-3,00	2,00	2,00	3,03E-08	1,514E-06	-	-	-	-	-	-	2
1	-7,00	278,00	2,00	2,93E-08	1,464E-06	-	-	-	-	-	-	2
2	346,00	275,00	2,00	1,76E-08	8,790E-07	-	-	-	-	-	-	2
6	338,00	-6,00	2,00	1,55E-08	7,754E-07	-	-	-	-	-	-	2
3	713,00	273,00	2,00	8,91E-09	4,456E-07	-	-	-	-	-	-	2
4	716,00	136,00	2,00	8,88E-09	4,439E-07	-	-	-	-	-	-	2
5	717,00	-14,00	2,00	8,08E-09	4,038E-07	-	-	-	-	-	-	2
16	-751,00	-657,00	2,00	7,41E-09	3,705E-07	-	-	-	-	-	-	3
10	-530,00	1130,00	2,00	4,22E-09	2,110E-07	-	-	-	-	-	-	3
11	323,00	1275,00	2,00	3,99E-09	1,995E-07	-	-	-	-	-	-	3

12	1387,00	1012,00	2,00	2,92E-09	1,460E-07	-	-	-	-	-	-	-	3
13	1716,00	137,00	2,00	2,90E-09	1,448E-07	-	-	-	-	-	-	-	3
15	340,00	-1006,00	2,00	2,42E-09	1,210E-07	-	-	-	-	-	-	-	3
14	1380,00	-761,00	2,00	2,04E-09	1,018E-07	-	-	-	-	-	-	-	3
18	-2940,00	2038,00	2,00	7,40E-10	3,700E-08	-	-	-	-	-	-	-	4
17	-900,00	2584,00	2,00	6,31E-10	3,157E-08	-	-	-	-	-	-	-	4

Вещество: 0416

Смесь предельных углеводородов C6H14-C10H22

№	Коорд X(м)	Коорд Y(м)	Высот а (м)	Концентр. (д. ПДК)	Концентр. (мг/куб.м)	Напр. ветра	Скор. ветра	Фон		Фон до исключения		Тип точки	
								доли ПДК	мг/куб.м	доли ПДК	мг/куб.м		
8	-5,00	145,00	2,00	5,21E-04	0,003	-	-	-	-	-	-	-	2
7	-3,00	2,00	2,00	2,38E-04	0,001	-	-	-	-	-	-	-	2
2	346,00	275,00	2,00	1,13E-04	5,639E-04	-	-	-	-	-	-	-	2
6	338,00	-6,00	2,00	1,13E-04	5,627E-04	-	-	-	-	-	-	-	2
4	716,00	136,00	2,00	5,44E-05	2,721E-04	-	-	-	-	-	-	-	2
3	713,00	273,00	2,00	4,74E-05	2,370E-04	-	-	-	-	-	-	-	2
1	-7,00	278,00	2,00	4,62E-05	2,311E-04	-	-	-	-	-	-	-	2
5	717,00	-14,00	2,00	4,53E-05	2,264E-04	-	-	-	-	-	-	-	2
9	-1006,00	178,00	2,00	2,36E-05	1,178E-04	-	-	-	-	-	-	-	3
16	-751,00	-657,00	2,00	1,29E-05	6,453E-05	-	-	-	-	-	-	-	3
13	1716,00	137,00	2,00	8,42E-06	4,208E-05	-	-	-	-	-	-	-	3
15	340,00	-1006,00	2,00	6,98E-06	3,492E-05	-	-	-	-	-	-	-	3
12	1387,00	1012,00	2,00	6,51E-06	3,255E-05	-	-	-	-	-	-	-	3
11	323,00	1275,00	2,00	5,35E-06	2,673E-05	-	-	-	-	-	-	-	3
14	1380,00	-761,00	2,00	4,65E-06	2,324E-05	-	-	-	-	-	-	-	3
18	-2940,00	2038,00	2,00	1,14E-06	5,695E-06	-	-	-	-	-	-	-	4
10	-530,00	1130,00	2,00	8,48E-07	4,240E-06	-	-	-	-	-	-	-	3
17	-900,00	2584,00	2,00	2,48E-07	1,241E-06	-	-	-	-	-	-	-	4

Вещество: 0602

Бензол (Циклогексаatriен; фенилгидрид)

№	Коорд X(м)	Коорд Y(м)	Высот а (м)	Концентр. (д. ПДК)	Концентр. (мг/куб.м)	Напр. ветра	Скор. ветра	Фон		Фон до исключения		Тип точки	
								доли ПДК	мг/куб.м	доли ПДК	мг/куб.м		
8	-5,00	145,00	2,00	0,02	7,707E-05	-	-	-	-	-	-	-	2
7	-3,00	2,00	2,00	7,05E-03	3,525E-05	-	-	-	-	-	-	-	2
2	346,00	275,00	2,00	3,34E-03	1,668E-05	-	-	-	-	-	-	-	2
6	338,00	-6,00	2,00	3,33E-03	1,664E-05	-	-	-	-	-	-	-	2
4	716,00	136,00	2,00	1,61E-03	8,046E-06	-	-	-	-	-	-	-	2
3	713,00	273,00	2,00	1,40E-03	7,009E-06	-	-	-	-	-	-	-	2
1	-7,00	278,00	2,00	1,37E-03	6,834E-06	-	-	-	-	-	-	-	2
5	717,00	-14,00	2,00	1,34E-03	6,696E-06	-	-	-	-	-	-	-	2
9	-1006,00	178,00	2,00	6,97E-04	3,483E-06	-	-	-	-	-	-	-	3
16	-751,00	-657,00	2,00	3,82E-04	1,908E-06	-	-	-	-	-	-	-	3
13	1716,00	137,00	2,00	2,49E-04	1,244E-06	-	-	-	-	-	-	-	3
15	340,00	-1006,00	2,00	2,07E-04	1,033E-06	-	-	-	-	-	-	-	3
12	1387,00	1012,00	2,00	1,93E-04	9,626E-07	-	-	-	-	-	-	-	3
11	323,00	1275,00	2,00	1,58E-04	7,904E-07	-	-	-	-	-	-	-	3
14	1380,00	-761,00	2,00	1,37E-04	6,874E-07	-	-	-	-	-	-	-	3
18	-2940,00	2038,00	2,00	3,37E-05	1,684E-07	-	-	-	-	-	-	-	4
10	-530,00	1130,00	2,00	2,51E-05	1,254E-07	-	-	-	-	-	-	-	3
17	-900,00	2584,00	2,00	7,34E-06	3,671E-08	-	-	-	-	-	-	-	4

Вещество: 0616

Диметилбензол (смесь о-, м-, п- изомеров) (Метилтолуол)

№	Коорд X(м)	Коорд Y(м)	Высот а (м)	Концентр. (д. ПДК)	Концентр. (мг/куб.м)	Напр. ветра	Скор. ветра	Фон		Фон до исключения		Тип точки	
								доли ПДК	мг/куб.м	доли ПДК	мг/куб.м		
8	-5,00	145,00	2,00	0,02	0,002	-	-	-	-	-	-	-	2
7	-3,00	2,00	2,00	0,02	0,002	-	-	-	-	-	-	-	2
1	-7,00	278,00	2,00	0,02	0,002	-	-	-	-	-	-	-	2
6	338,00	-6,00	2,00	0,01	0,001	-	-	-	-	-	-	-	2
9	-1006,00	178,00	2,00	9,60E-03	9,601E-04	-	-	-	-	-	-	-	3
3	713,00	273,00	2,00	8,62E-03	8,615E-04	-	-	-	-	-	-	-	2
2	346,00	275,00	2,00	8,43E-03	8,426E-04	-	-	-	-	-	-	-	2
4	716,00	136,00	2,00	8,36E-03	8,356E-04	-	-	-	-	-	-	-	2

5	717,00	-14,00	2,00	6,86E-03	6,856E-04	-	-	-	-	-	-	-	2
13	1716,00	137,00	2,00	6,62E-03	6,622E-04	-	-	-	-	-	-	-	3
16	-751,00	-657,00	2,00	6,58E-03	6,581E-04	-	-	-	-	-	-	-	3
12	1387,00	1012,00	2,00	4,38E-03	4,375E-04	-	-	-	-	-	-	-	3
15	340,00	-1006,00	2,00	3,90E-03	3,900E-04	-	-	-	-	-	-	-	3
14	1380,00	-761,00	2,00	2,82E-03	2,817E-04	-	-	-	-	-	-	-	3
11	323,00	1275,00	2,00	1,71E-03	1,712E-04	-	-	-	-	-	-	-	3
10	-530,00	1130,00	2,00	1,41E-03	1,405E-04	-	-	-	-	-	-	-	3
18	-2940,00	2038,00	2,00	1,19E-03	1,189E-04	-	-	-	-	-	-	-	4
17	-900,00	2584,00	2,00	1,19E-04	1,190E-05	-	-	-	-	-	-	-	4

Вещество: 0621
Метилбензол (Фенилметан)

№	Коорд X(м)	Коорд Y(м)	Высот а (м)	Концентр. (д. ПДК)	Концентр. (мг/куб.м)	Напр. ветра	Скор. ветра	Фон		Фон до исключения		Тип точки
								доли ПДК	мг/куб.м	доли ПДК	мг/куб.м	
8	-5,00	145,00	2,00	9,73E-03	0,004	-	-	-	-	-	-	2
7	-3,00	2,00	2,00	9,05E-03	0,004	-	-	-	-	-	-	2
1	-7,00	278,00	2,00	7,22E-03	0,003	-	-	-	-	-	-	2
6	338,00	-6,00	2,00	5,94E-03	0,002	-	-	-	-	-	-	2
9	-1006,00	178,00	2,00	3,92E-03	0,002	-	-	-	-	-	-	3
3	713,00	273,00	2,00	3,52E-03	0,001	-	-	-	-	-	-	2
2	346,00	275,00	2,00	3,45E-03	0,001	-	-	-	-	-	-	2
4	716,00	136,00	2,00	3,42E-03	0,001	-	-	-	-	-	-	2
5	717,00	-14,00	2,00	2,80E-03	0,001	-	-	-	-	-	-	2
13	1716,00	137,00	2,00	2,70E-03	0,001	-	-	-	-	-	-	3
16	-751,00	-657,00	2,00	2,69E-03	0,001	-	-	-	-	-	-	3
12	1387,00	1012,00	2,00	1,79E-03	7,145E-04	-	-	-	-	-	-	3
15	340,00	-1006,00	2,00	1,59E-03	6,369E-04	-	-	-	-	-	-	3
14	1380,00	-761,00	2,00	1,15E-03	4,600E-04	-	-	-	-	-	-	3
11	323,00	1275,00	2,00	6,99E-04	2,797E-04	-	-	-	-	-	-	3
10	-530,00	1130,00	2,00	5,73E-04	2,294E-04	-	-	-	-	-	-	3
18	-2940,00	2038,00	2,00	4,85E-04	1,941E-04	-	-	-	-	-	-	4
17	-900,00	2584,00	2,00	4,86E-05	1,943E-05	-	-	-	-	-	-	4

Вещество: 0627
Этилбензол (Фенилэтан)

№	Коорд X(м)	Коорд Y(м)	Высот а (м)	Концентр. (д. ПДК)	Концентр. (мг/куб.м)	Напр. ветра	Скор. ветра	Фон		Фон до исключения		Тип точки
								доли ПДК	мг/куб.м	доли ПДК	мг/куб.м	
8	-5,00	145,00	2,00	0,01	4,895E-04	-	-	-	-	-	-	2
7	-3,00	2,00	2,00	0,01	4,656E-04	-	-	-	-	-	-	2
1	-7,00	278,00	2,00	9,44E-03	3,776E-04	-	-	-	-	-	-	2
6	338,00	-6,00	2,00	7,68E-03	3,073E-04	-	-	-	-	-	-	2
9	-1006,00	178,00	2,00	5,13E-03	2,051E-04	-	-	-	-	-	-	3
3	713,00	273,00	2,00	4,58E-03	1,831E-04	-	-	-	-	-	-	2
4	716,00	136,00	2,00	4,43E-03	1,774E-04	-	-	-	-	-	-	2
2	346,00	275,00	2,00	4,42E-03	1,769E-04	-	-	-	-	-	-	2
5	717,00	-14,00	2,00	3,64E-03	1,455E-04	-	-	-	-	-	-	2
13	1716,00	137,00	2,00	3,54E-03	1,417E-04	-	-	-	-	-	-	3
16	-751,00	-657,00	2,00	3,52E-03	1,407E-04	-	-	-	-	-	-	3
12	1387,00	1012,00	2,00	2,34E-03	9,361E-05	-	-	-	-	-	-	3
15	340,00	-1006,00	2,00	2,08E-03	8,339E-05	-	-	-	-	-	-	3
14	1380,00	-761,00	2,00	1,51E-03	6,025E-05	-	-	-	-	-	-	3
11	323,00	1275,00	2,00	9,13E-04	3,653E-05	-	-	-	-	-	-	3
10	-530,00	1130,00	2,00	7,53E-04	3,010E-05	-	-	-	-	-	-	3
18	-2940,00	2038,00	2,00	6,36E-04	2,545E-05	-	-	-	-	-	-	4
17	-900,00	2584,00	2,00	6,36E-05	2,543E-06	-	-	-	-	-	-	4

Вещество: 0703
Бенз/а/пирен

№	Коорд X(м)	Коорд Y(м)	Высот а (м)	Концентр. (д. ПДК)	Концентр. (мг/куб.м)	Напр. ветра	Скор. ветра	Фон		Фон до исключения		Тип точки
								доли ПДК	мг/куб.м	доли ПДК	мг/куб.м	
8	-5,00	145,00	2,00	6,41E-04	6,410E-10	-	-	-	-	-	-	2
7	-3,00	2,00	2,00	5,36E-04	5,364E-10	-	-	-	-	-	-	2
1	-7,00	278,00	2,00	4,43E-04	4,432E-10	-	-	-	-	-	-	2
4	716,00	136,00	2,00	3,36E-04	3,359E-10	-	-	-	-	-	-	2

3	713,00	273,00	2,00	3,20E-04	3,200E-10	-	-	-	-	-	-	-	2
9	-1006,00	178,00	2,00	2,51E-04	2,506E-10	-	-	-	-	-	-	-	3
5	717,00	-14,00	2,00	2,33E-04	2,335E-10	-	-	-	-	-	-	-	2
6	338,00	-6,00	2,00	1,56E-04	1,557E-10	-	-	-	-	-	-	-	2
16	-751,00	-657,00	2,00	1,47E-04	1,465E-10	-	-	-	-	-	-	-	3
13	1716,00	137,00	2,00	1,28E-04	1,278E-10	-	-	-	-	-	-	-	3
12	1387,00	1012,00	2,00	9,58E-05	9,581E-11	-	-	-	-	-	-	-	3
15	340,00	-1006,00	2,00	8,21E-05	8,209E-11	-	-	-	-	-	-	-	3
2	346,00	275,00	2,00	6,98E-05	6,978E-11	-	-	-	-	-	-	-	2
14	1380,00	-761,00	2,00	6,05E-05	6,050E-11	-	-	-	-	-	-	-	3
11	323,00	1275,00	2,00	5,50E-05	5,500E-11	-	-	-	-	-	-	-	3
18	-2940,00	2038,00	2,00	2,58E-05	2,576E-11	-	-	-	-	-	-	-	4
10	-530,00	1130,00	2,00	2,06E-05	2,062E-11	-	-	-	-	-	-	-	3
17	-900,00	2584,00	2,00	3,17E-06	3,172E-12	-	-	-	-	-	-	-	4

Вещество: 1071
Гидроксибензол (фенол)

№	Коорд Х(м)	Коорд Y(м)	Высот а (м)	Концентр. (д. ПДК)	Концентр. (мг/куб.м)	Напр. ветра	Скор. ветра	Фон		Фон до исключения		Тип точки
								доли ПДК	мг/куб.м	доли ПДК	мг/куб.м	
8	-5,00	145,00	2,00	4,75E-03	1,425E-05	-	-	-	-	-	-	2
7	-3,00	2,00	2,00	1,98E-03	5,932E-06	-	-	-	-	-	-	2
2	346,00	275,00	2,00	9,99E-04	2,998E-06	-	-	-	-	-	-	2
6	338,00	-6,00	2,00	9,38E-04	2,815E-06	-	-	-	-	-	-	2
4	716,00	136,00	2,00	4,65E-04	1,396E-06	-	-	-	-	-	-	2
3	713,00	273,00	2,00	4,11E-04	1,234E-06	-	-	-	-	-	-	2
5	717,00	-14,00	2,00	3,85E-04	1,156E-06	-	-	-	-	-	-	2
1	-7,00	278,00	2,00	3,81E-04	1,144E-06	-	-	-	-	-	-	2
9	-1006,00	178,00	2,00	2,20E-04	6,609E-07	-	-	-	-	-	-	3
16	-751,00	-657,00	2,00	1,15E-04	3,455E-07	-	-	-	-	-	-	3
13	1716,00	137,00	2,00	7,45E-05	2,236E-07	-	-	-	-	-	-	3
15	340,00	-1006,00	2,00	6,15E-05	1,845E-07	-	-	-	-	-	-	3
12	1387,00	1012,00	2,00	5,88E-05	1,763E-07	-	-	-	-	-	-	3
11	323,00	1275,00	2,00	4,98E-05	1,494E-07	-	-	-	-	-	-	3
14	1380,00	-761,00	2,00	4,13E-05	1,238E-07	-	-	-	-	-	-	3
18	-2940,00	2038,00	2,00	1,05E-05	3,146E-08	-	-	-	-	-	-	4
10	-530,00	1130,00	2,00	7,50E-06	2,251E-08	-	-	-	-	-	-	3
17	-900,00	2584,00	2,00	2,41E-06	7,222E-09	-	-	-	-	-	-	4

Вещество: 1325
Формальдегид (Муравьиный альдегид, оксометан, метиленоксид)

№	Коорд Х(м)	Коорд Y(м)	Высот а (м)	Концентр. (д. ПДК)	Концентр. (мг/куб.м)	Напр. ветра	Скор. ветра	Фон		Фон до исключения		Тип точки
								доли ПДК	мг/куб.м	доли ПДК	мг/куб.м	
8	-5,00	145,00	2,00	0,17	4,979E-04	-	-	-	-	-	-	2
7	-3,00	2,00	2,00	0,16	4,714E-04	-	-	-	-	-	-	2
1	-7,00	278,00	2,00	0,13	3,818E-04	-	-	-	-	-	-	2
6	338,00	-6,00	2,00	0,10	3,110E-04	-	-	-	-	-	-	2
9	-1006,00	178,00	2,00	0,07	2,075E-04	-	-	-	-	-	-	3
3	713,00	273,00	2,00	0,06	1,854E-04	-	-	-	-	-	-	2
4	716,00	136,00	2,00	0,06	1,795E-04	-	-	-	-	-	-	2
2	346,00	275,00	2,00	0,06	1,795E-04	-	-	-	-	-	-	2
5	717,00	-14,00	2,00	0,05	1,473E-04	-	-	-	-	-	-	2
13	1716,00	137,00	2,00	0,05	1,433E-04	-	-	-	-	-	-	3
16	-751,00	-657,00	2,00	0,05	1,423E-04	-	-	-	-	-	-	3
12	1387,00	1012,00	2,00	0,03	9,466E-05	-	-	-	-	-	-	3
15	340,00	-1006,00	2,00	0,03	8,433E-05	-	-	-	-	-	-	3
14	1380,00	-761,00	2,00	0,02	6,093E-05	-	-	-	-	-	-	3
11	323,00	1275,00	2,00	0,01	3,698E-05	-	-	-	-	-	-	3
10	-530,00	1130,00	2,00	0,01	3,043E-05	-	-	-	-	-	-	3
18	-2940,00	2038,00	2,00	8,58E-03	2,573E-05	-	-	-	-	-	-	4
17	-900,00	2584,00	2,00	8,58E-04	2,574E-06	-	-	-	-	-	-	4

Вещество: 1531
Гексановая кислота (Капроновая кислота)

№	Коорд Х(м)	Коорд Y(м)	Высот а (м)	Концентр. (д. ПДК)	Концентр. (мг/куб.м)	Напр. ветра	Скор. ветра	Фон		Фон до исключения		Тип точки
								доли ПДК	мг/куб.м	доли ПДК	мг/куб.м	

2	346,00	275,00	2,00	3,71E-06	1,853E-08	-	-	-	-	-	-	-	2
8	-5,00	145,00	2,00	3,69E-06	1,847E-08	-	-	-	-	-	-	-	2
7	-3,00	2,00	2,00	3,32E-06	1,662E-08	-	-	-	-	-	-	-	2
6	338,00	-6,00	2,00	1,95E-06	9,752E-09	-	-	-	-	-	-	-	2
9	-1006,00	178,00	2,00	1,89E-06	9,428E-09	-	-	-	-	-	-	-	3
3	713,00	273,00	2,00	1,64E-06	8,221E-09	-	-	-	-	-	-	-	2
4	716,00	136,00	2,00	1,58E-06	7,919E-09	-	-	-	-	-	-	-	2
5	717,00	-14,00	2,00	1,30E-06	6,505E-09	-	-	-	-	-	-	-	2
1	-7,00	278,00	2,00	8,96E-07	4,478E-09	-	-	-	-	-	-	-	2
16	-751,00	-657,00	2,00	7,20E-07	3,600E-09	-	-	-	-	-	-	-	3
13	1716,00	137,00	2,00	4,73E-07	2,363E-09	-	-	-	-	-	-	-	3
12	1387,00	1012,00	2,00	4,30E-07	2,150E-09	-	-	-	-	-	-	-	3
11	323,00	1275,00	2,00	4,20E-07	2,098E-09	-	-	-	-	-	-	-	3
15	340,00	-1006,00	2,00	3,46E-07	1,730E-09	-	-	-	-	-	-	-	3
14	1380,00	-761,00	2,00	2,68E-07	1,340E-09	-	-	-	-	-	-	-	3
18	-2940,00	2038,00	2,00	1,05E-07	5,274E-10	-	-	-	-	-	-	-	4
10	-530,00	1130,00	2,00	4,30E-08	2,150E-10	-	-	-	-	-	-	-	3
17	-900,00	2584,00	2,00	3,13E-08	1,567E-10	-	-	-	-	-	-	-	4

Вещество: 1555

Этановая кислота (Метанкарбоновая кислота)

№	Коорд Х(м)	Коорд Y(м)	Высот а (м)	Концентр. (д. ПДК)	Концентр. (мг/куб.м)	Напр. ветра	Скор. ветра	Фон		Фон до исключения		Тип точки
								доли ПДК	мг/куб.м	доли ПДК	мг/куб.м	
8	-5,00	145,00	2,00	6,10E-08	3,658E-09	-	-	-	-	-	-	2
7	-3,00	2,00	2,00	5,15E-08	3,091E-09	-	-	-	-	-	-	2
1	-7,00	278,00	2,00	5,03E-08	3,020E-09	-	-	-	-	-	-	2
3	713,00	273,00	2,00	2,89E-08	1,736E-09	-	-	-	-	-	-	2
4	716,00	136,00	2,00	2,86E-08	1,717E-09	-	-	-	-	-	-	2
9	-1006,00	178,00	2,00	2,48E-08	1,487E-09	-	-	-	-	-	-	3
6	338,00	-6,00	2,00	2,12E-08	1,269E-09	-	-	-	-	-	-	2
5	717,00	-14,00	2,00	1,77E-08	1,064E-09	-	-	-	-	-	-	2
16	-751,00	-657,00	2,00	1,52E-08	9,133E-10	-	-	-	-	-	-	3
13	1716,00	137,00	2,00	1,49E-08	8,934E-10	-	-	-	-	-	-	3
12	1387,00	1012,00	2,00	1,09E-08	6,513E-10	-	-	-	-	-	-	3
15	340,00	-1006,00	2,00	8,92E-09	5,352E-10	-	-	-	-	-	-	3
2	346,00	275,00	2,00	8,57E-09	5,141E-10	-	-	-	-	-	-	2
14	1380,00	-761,00	2,00	6,42E-09	3,852E-10	-	-	-	-	-	-	3
11	323,00	1275,00	2,00	4,99E-09	2,997E-10	-	-	-	-	-	-	3
10	-530,00	1130,00	2,00	3,27E-09	1,962E-10	-	-	-	-	-	-	3
18	-2940,00	2038,00	2,00	2,97E-09	1,781E-10	-	-	-	-	-	-	4
17	-900,00	2584,00	2,00	2,89E-10	1,734E-11	-	-	-	-	-	-	4

Вещество: 2704

Бензин (нефтяной, малосернистый) (в пересчете на углерод)

№	Коорд Х(м)	Коорд Y(м)	Высот а (м)	Концентр. (д. ПДК)	Концентр. (мг/куб.м)	Напр. ветра	Скор. ветра	Фон		Фон до исключения		Тип точки
								доли ПДК	мг/куб.м	доли ПДК	мг/куб.м	
8	-5,00	145,00	2,00	5,75E-06	8,627E-06	-	-	-	-	-	-	2
7	-3,00	2,00	2,00	4,63E-06	6,951E-06	-	-	-	-	-	-	2
1	-7,00	278,00	2,00	3,67E-06	5,499E-06	-	-	-	-	-	-	2
2	346,00	275,00	2,00	3,55E-06	5,322E-06	-	-	-	-	-	-	2
9	-1006,00	178,00	2,00	2,49E-06	3,741E-06	-	-	-	-	-	-	3
6	338,00	-6,00	2,00	2,17E-06	3,254E-06	-	-	-	-	-	-	2
3	713,00	273,00	2,00	1,36E-06	2,033E-06	-	-	-	-	-	-	2
4	716,00	136,00	2,00	1,33E-06	1,992E-06	-	-	-	-	-	-	2
5	717,00	-14,00	2,00	1,12E-06	1,677E-06	-	-	-	-	-	-	2
16	-751,00	-657,00	2,00	6,26E-07	9,397E-07	-	-	-	-	-	-	3
11	323,00	1275,00	2,00	3,48E-07	5,227E-07	-	-	-	-	-	-	3
13	1716,00	137,00	2,00	3,34E-07	5,016E-07	-	-	-	-	-	-	3
12	1387,00	1012,00	2,00	3,11E-07	4,662E-07	-	-	-	-	-	-	3
15	340,00	-1006,00	2,00	2,70E-07	4,044E-07	-	-	-	-	-	-	3
14	1380,00	-761,00	2,00	2,02E-07	3,025E-07	-	-	-	-	-	-	3
10	-530,00	1130,00	2,00	1,08E-07	1,623E-07	-	-	-	-	-	-	3
18	-2940,00	2038,00	2,00	6,75E-08	1,012E-07	-	-	-	-	-	-	4
17	-900,00	2584,00	2,00	2,99E-08	4,478E-08	-	-	-	-	-	-	4

Вещество: 2902

Взвешенные вещества

№	Коорд Х(м)	Коорд У(м)	Высот а (м)	Концентр. (д. ПДК)	Концентр. (мг/куб.м)	Напр. ветра	Скор. ветра	Фон		Фон до исключения		Тип точки
								доли ПДК	мг/куб.м	доли ПДК	мг/куб.м	
8	-5,00	145,00	2,00	2,50E-03	1,873E-04	-	-	-	-	-	-	2
7	-3,00	2,00	2,00	1,01E-03	7,592E-05	-	-	-	-	-	-	2
2	346,00	275,00	2,00	9,34E-04	7,006E-05	-	-	-	-	-	-	2
1	-7,00	278,00	2,00	7,48E-04	5,609E-05	-	-	-	-	-	-	2
6	338,00	-6,00	2,00	4,74E-04	3,556E-05	-	-	-	-	-	-	2
3	713,00	273,00	2,00	4,45E-04	3,341E-05	-	-	-	-	-	-	2
4	716,00	136,00	2,00	4,44E-04	3,327E-05	-	-	-	-	-	-	2
5	717,00	-14,00	2,00	3,43E-04	2,571E-05	-	-	-	-	-	-	2
9	-1006,00	178,00	2,00	3,08E-04	2,308E-05	-	-	-	-	-	-	3
16	-751,00	-657,00	2,00	1,47E-04	1,101E-05	-	-	-	-	-	-	3
13	1716,00	137,00	2,00	1,05E-04	7,874E-06	-	-	-	-	-	-	3
12	1387,00	1012,00	2,00	8,82E-05	6,612E-06	-	-	-	-	-	-	3
15	340,00	-1006,00	2,00	7,72E-05	5,793E-06	-	-	-	-	-	-	3
11	323,00	1275,00	2,00	7,35E-05	5,516E-06	-	-	-	-	-	-	3
14	1380,00	-761,00	2,00	5,56E-05	4,172E-06	-	-	-	-	-	-	3
18	-2940,00	2038,00	2,00	2,04E-05	1,531E-06	-	-	-	-	-	-	4
10	-530,00	1130,00	2,00	1,13E-05	8,462E-07	-	-	-	-	-	-	3
17	-900,00	2584,00	2,00	4,08E-06	3,061E-07	-	-	-	-	-	-	4

Вещество: 2908

Пыль неорганическая: 70-20% SiO2

№	Коорд Х(м)	Коорд У(м)	Высот а (м)	Концентр. (д. ПДК)	Концентр. (мг/куб.м)	Напр. ветра	Скор. ветра	Фон		Фон до исключения		Тип точки
								доли ПДК	мг/куб.м	доли ПДК	мг/куб.м	
8	-5,00	145,00	2,00	0,11	0,011	-	-	-	-	-	-	2
7	-3,00	2,00	2,00	0,07	0,007	-	-	-	-	-	-	2
6	338,00	-6,00	2,00	0,03	0,003	-	-	-	-	-	-	2
2	346,00	275,00	2,00	0,03	0,003	-	-	-	-	-	-	2
1	-7,00	278,00	2,00	0,02	0,002	-	-	-	-	-	-	2
4	716,00	136,00	2,00	0,01	0,001	-	-	-	-	-	-	2
3	713,00	273,00	2,00	0,01	0,001	-	-	-	-	-	-	2
5	717,00	-14,00	2,00	0,01	0,001	-	-	-	-	-	-	2
9	-1006,00	178,00	2,00	7,76E-03	7,756E-04	-	-	-	-	-	-	3
16	-751,00	-657,00	2,00	4,62E-03	4,622E-04	-	-	-	-	-	-	3
13	1716,00	137,00	2,00	3,70E-03	3,697E-04	-	-	-	-	-	-	3
12	1387,00	1012,00	2,00	2,64E-03	2,638E-04	-	-	-	-	-	-	3
15	340,00	-1006,00	2,00	2,60E-03	2,604E-04	-	-	-	-	-	-	3
14	1380,00	-761,00	2,00	1,79E-03	1,788E-04	-	-	-	-	-	-	3
11	323,00	1275,00	2,00	1,62E-03	1,624E-04	-	-	-	-	-	-	3
10	-530,00	1130,00	2,00	5,96E-04	5,959E-05	-	-	-	-	-	-	3
18	-2940,00	2038,00	2,00	5,61E-04	5,606E-05	-	-	-	-	-	-	4
17	-900,00	2584,00	2,00	8,53E-05	8,528E-06	-	-	-	-	-	-	4

Отчет

Вариант расчета: Новочеркасский МЭОК (821) - Расчет средних концентраций технический этап рекультивации [26.10.2022 16:08 - 26.10.2022 16:24]

Тип расчета: Расчеты по веществам

Код расчета: 0123 (диЖелезо триоксид (железа оксид) (в пересчете на железо))

Параметр: Концентрация вредного вещества (в долях ПДК)

Высота 2м

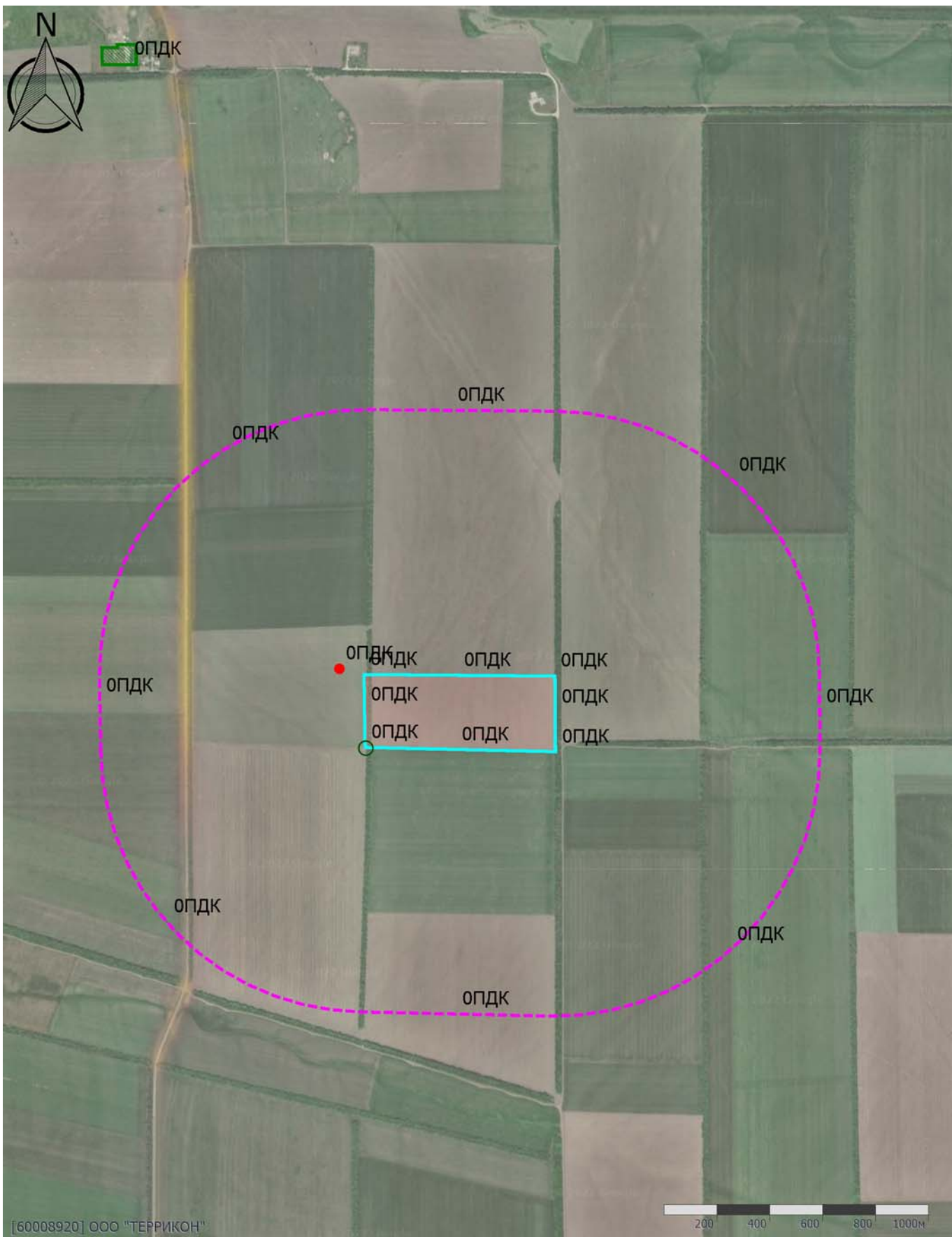

Масштаб 1:20000 (в 1см 200м, ед. изм.: км)

Отчет

Вариант расчета: Новочеркасский МЭОК (821) - Расчет средних концентраций технический этап рекультивации [26.10.2022 16:08 - 26.10.2022 16:24]

Тип расчета: Расчеты по веществам

Код расчета: 0143 (Марганец и его соединения (в пересчете на марганец (IV) оксид))

Параметр: Концентрация вредного вещества (в долях ПДК)

Высота 2м

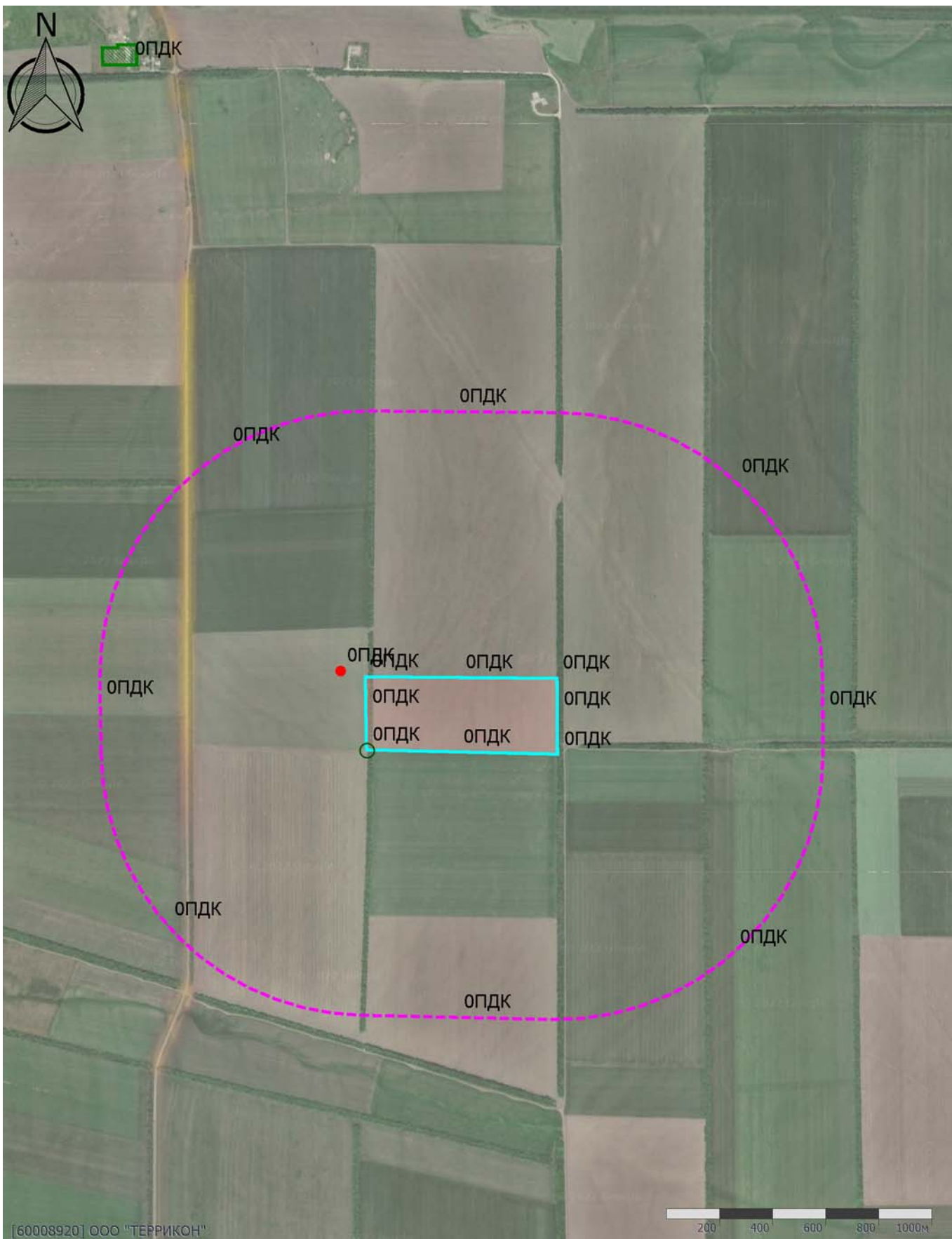

Масштаб 1:20000 (в 1 см 200м, ед. изм.: км)

Отчет

Вариант расчета: Новочеркасский МЭОК (821) - Расчет средних концентраций технический этап рекультивации [26.10.2022 16:08 - 26.10.2022 16:24]

Тип расчета: Расчеты по веществам

Код расчета: 0155 (диНатрий карбонат)

Параметр: Концентрация вредного вещества (в долях ПДК)

Высота 2м

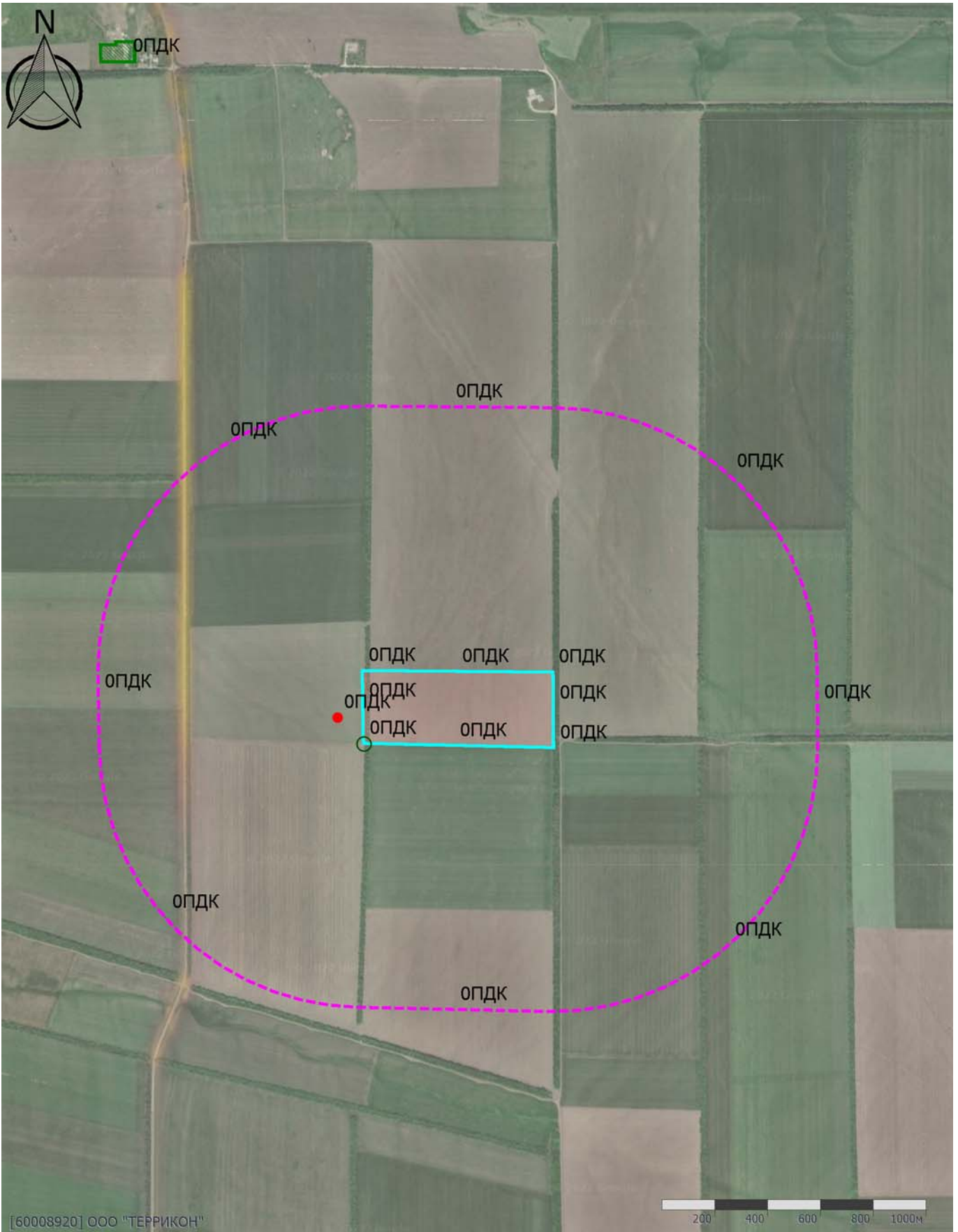

Масштаб 1:20000 (в 1см 200м, ед. изм.: км)

Отчет

Вариант расчета: Новочеркасский МЭОК (821) - Расчет средних концентраций технический этап рекультивации [26.10.2022 16:08 - 26.10.2022 16:24]

Тип расчета: Расчеты по веществам

Код расчета: 0301 (Азота диоксид (Двуокись азота; пероксид азота))

Параметр: Концентрация вредного вещества (в долях ПДК)

Высота 2м

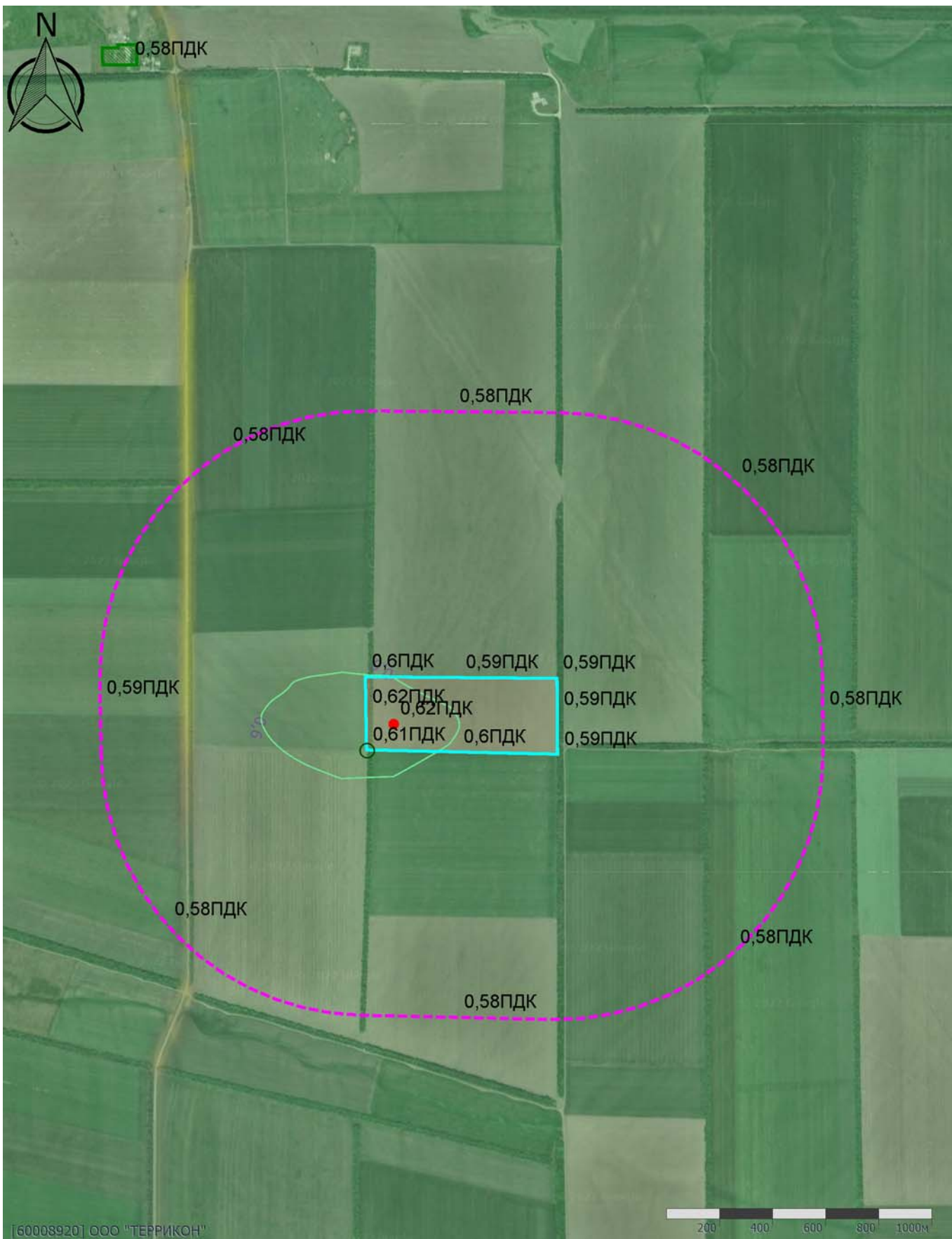

Масштаб 1:20000 (в 1см 200м, ед. изм.: км)

Отчет

Вариант расчета: Новочеркасский МЭОК (821) - Расчет средних концентраций технический этап рекультивации [26.10.2022 16:08 - 26.10.2022 16:24]
 Тип расчета: Расчеты по веществам
 Код расчета: 0303 (Аммиак (Азота гидрид))
 Параметр: Концентрация вредного вещества (в долях ПДК)
 Высота 2м

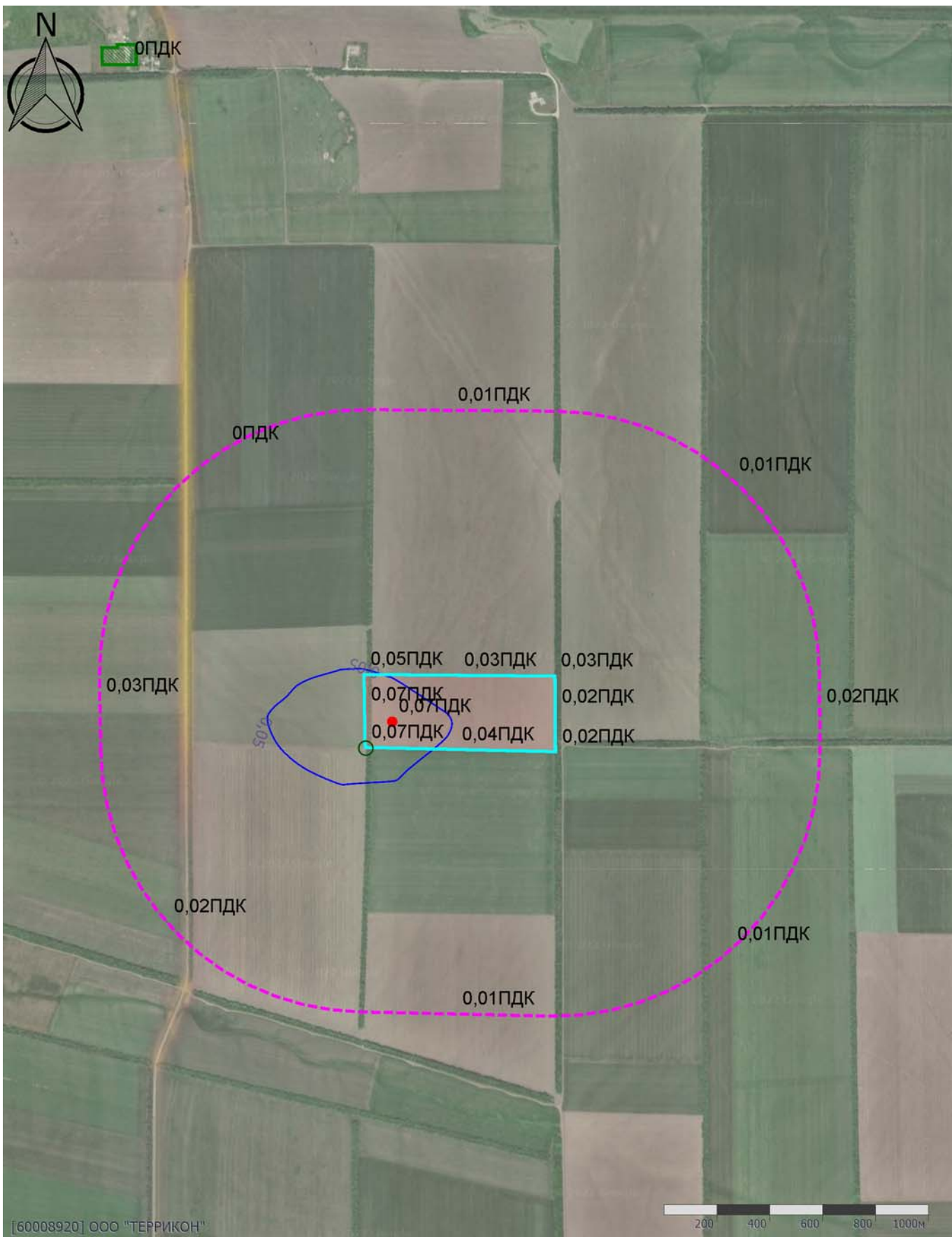

Масштаб 1:20000 (в 1см 200м, ед. изм.: км)

Отчет

Вариант расчета: Новочеркасский МЭОК (821) - Расчет средних концентраций технический этап рекультивации [26.10.2022 16:08 - 26.10.2022 16:24]

Тип расчета: Расчеты по веществам

Код расчета: 0304 (Азот (II) оксид (Азот монооксид))

Параметр: Концентрация вредного вещества (в долях ПДК)

Высота 2м

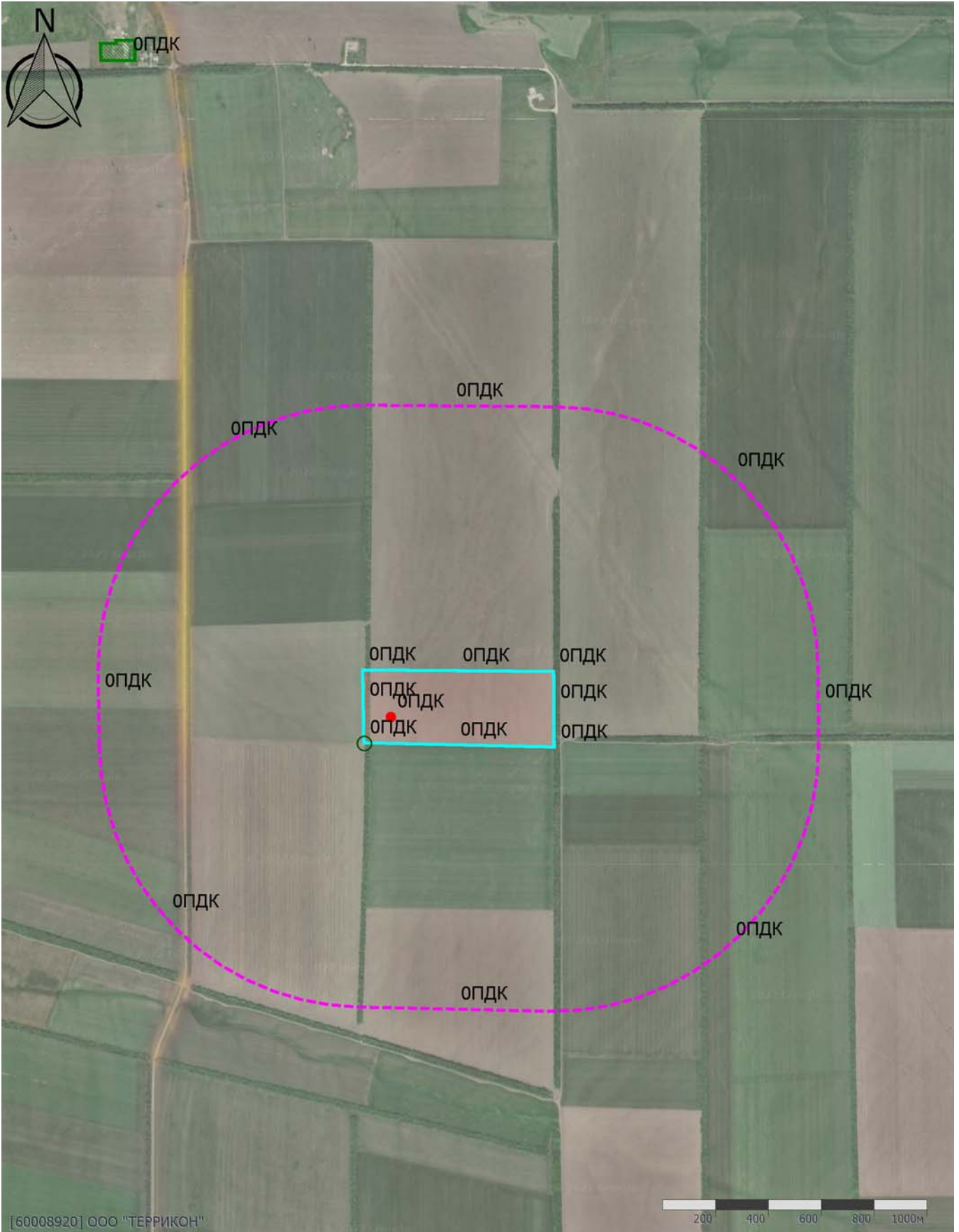

Масштаб 1:20000 (в 1см 200м, ед. изм.: км)

Отчет

Вариант расчета: Новочеркасский МЭОК (821) - Расчет средних концентраций технический этап рекультивации [26.10.2022 16:08 - 26.10.2022 16:24]

Тип расчета: Расчеты по веществам

Код расчета: 0328 (Углерод (Пигмент черный))

Параметр: Концентрация вредного вещества (в долях ПДК)

Высота 2м

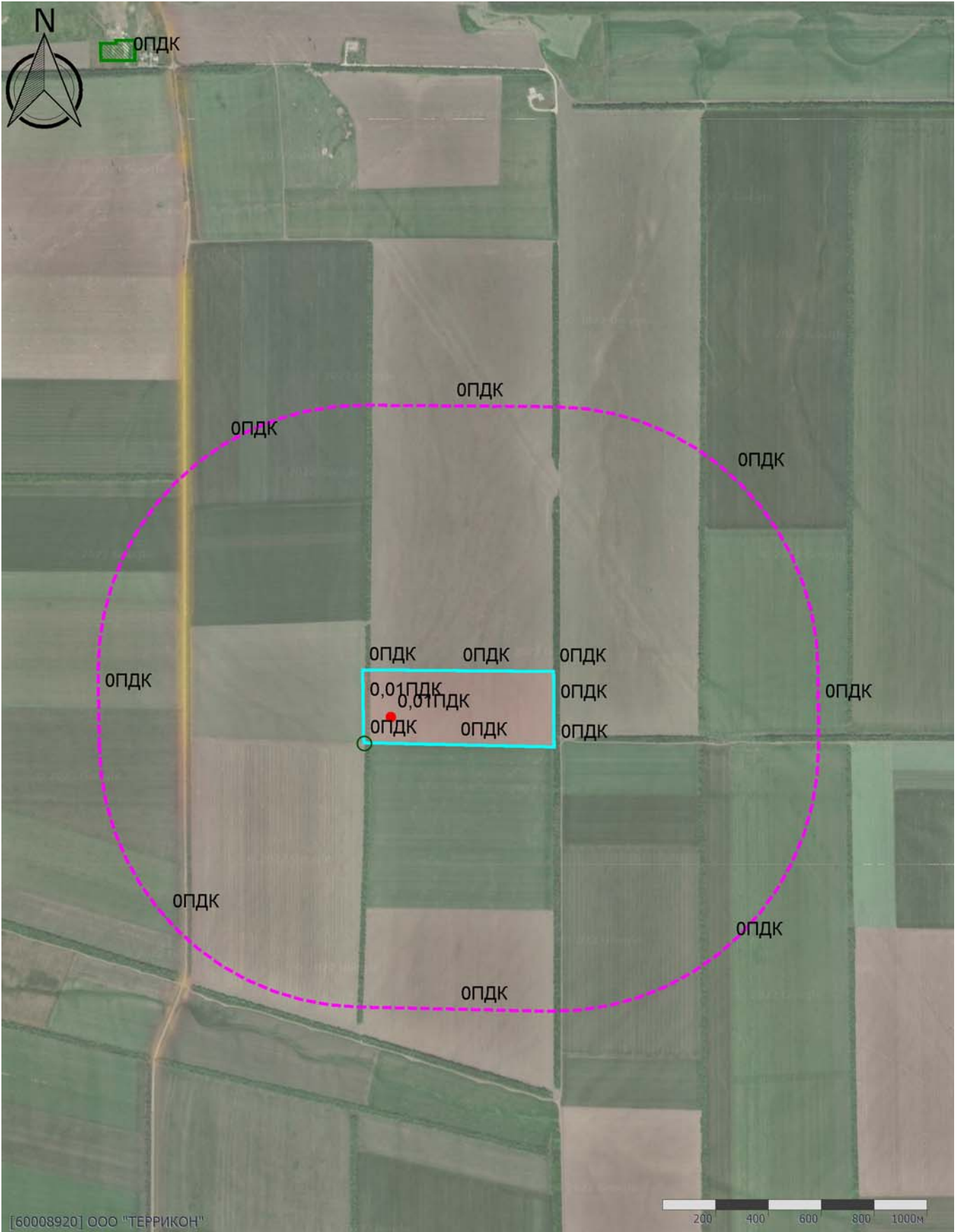

Масштаб 1:20000 (в 1см 200м, ед. изм.: км)

Отчет

Вариант расчета: Новочеркасский МЭОК (821) - Расчет средних концентраций технический этап рекультивации [26.10.2022 16:08 - 26.10.2022 16:24]

Тип расчета: Расчеты по веществам

Код расчета: 0330 (Сера диоксид)

Параметр: Концентрация вредного вещества (в долях ПДК)

Высота 2м

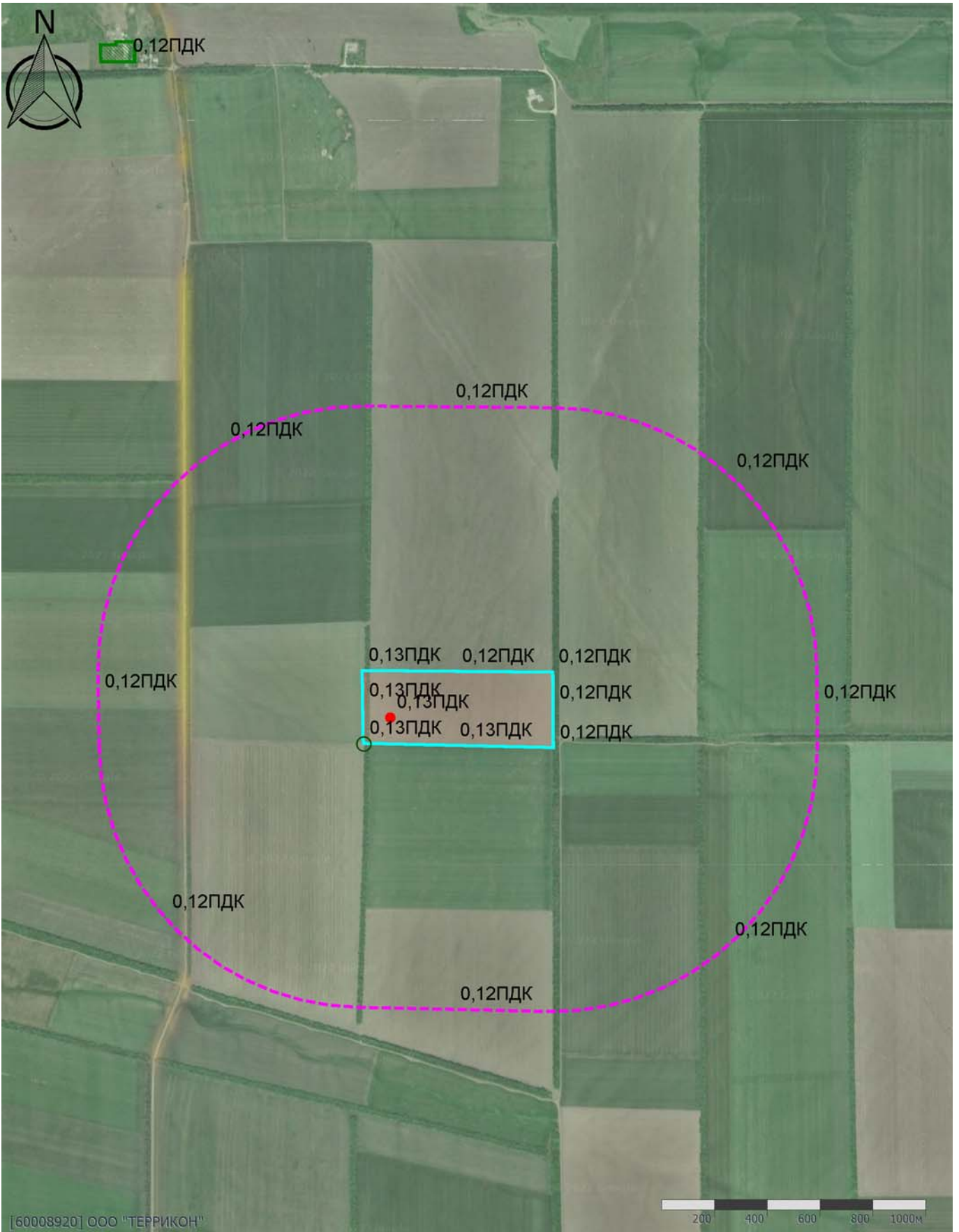

Масштаб 1:20000 (в 1см 200м, ед. изм.: км)

Отчет

Вариант расчета: Новочеркасский МЭОК (821) - Расчет средних концентраций технический этап рекультивации [26.10.2022 16:08 - 26.10.2022 16:24]

Тип расчета: Расчеты по веществам

Код расчета: 0333 (Дигидросульфид (Водород сернистый, дигидросульфид, гидросульфид))

Параметр: Концентрация вредного вещества (в долях ПДК)

Высота 2м

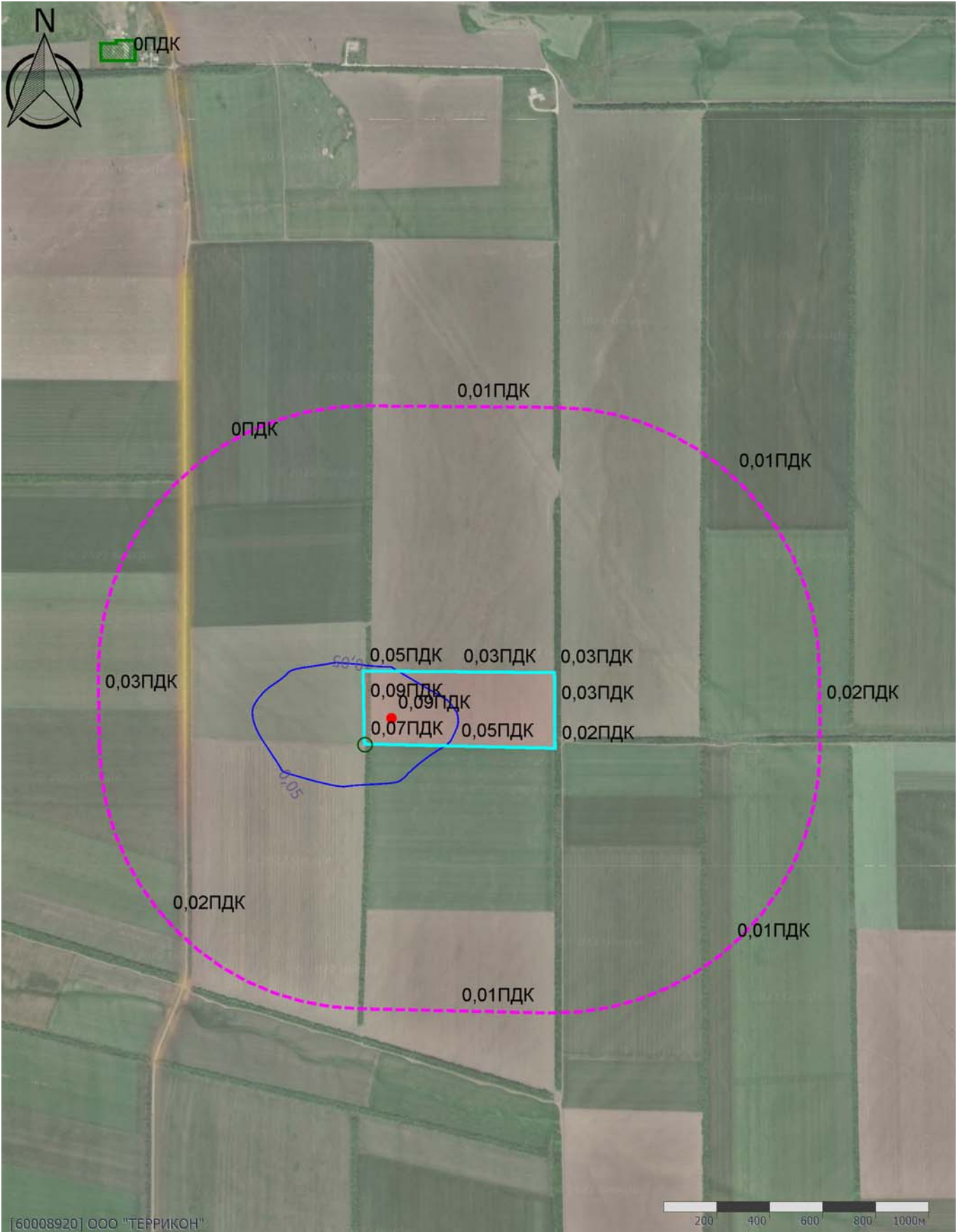

[60008920] ООО "ТЕРРИКОН"

Масштаб 1:20000 (в 1 см 200м, ед. изм.: км)

Отчет

Вариант расчета: Новочеркасский МЭОК (821) - Расчет средних концентраций технический этап рекультивации [26.10.2022 16:08 - 26.10.2022 16:24]

Тип расчета: Расчеты по веществам

Код расчета: 0337 (Углерода оксид (Углерод окись; углерод моноокись; угарный газ))

Параметр: Концентрация вредного вещества (в долях ПДК)

Высота 2м

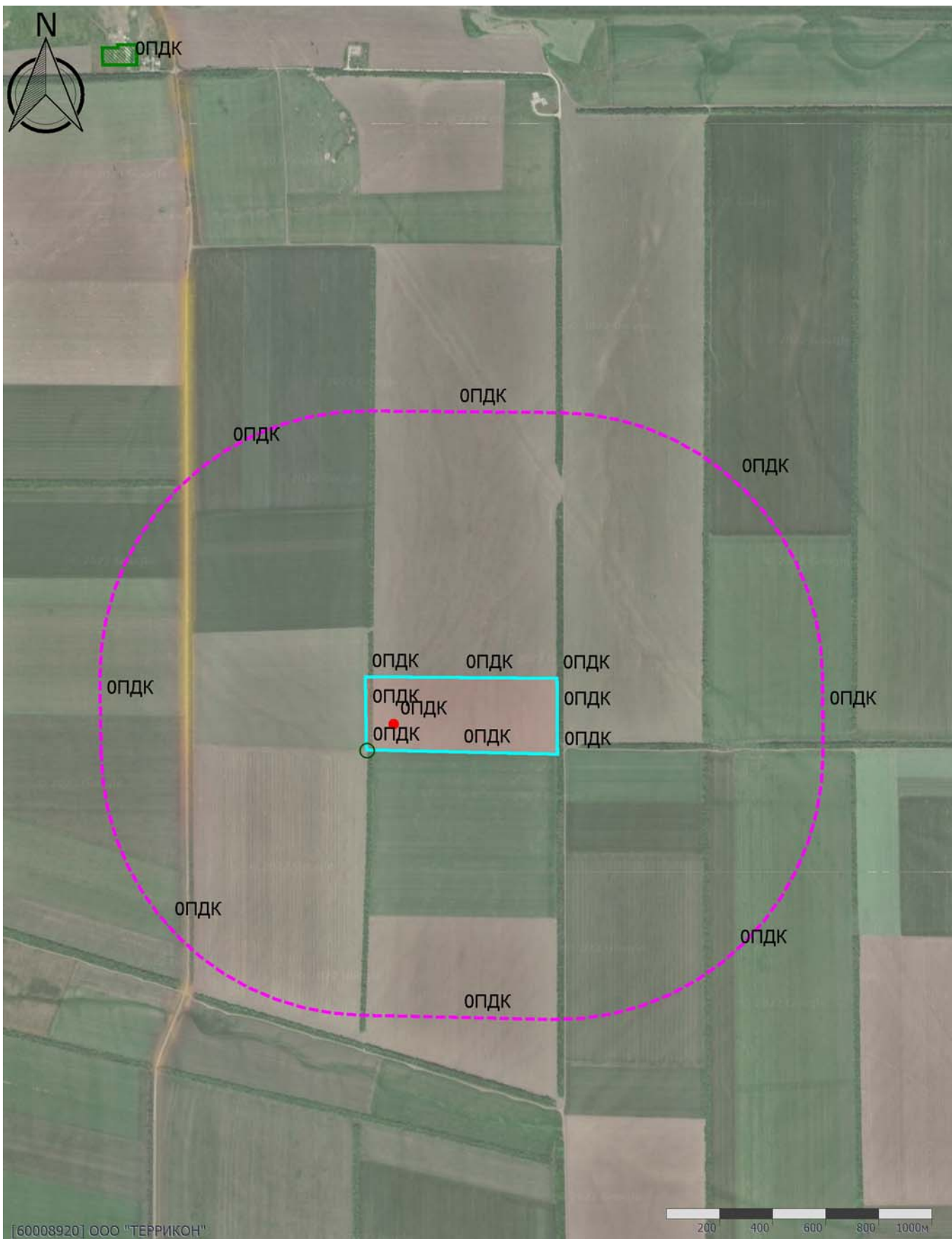

Масштаб 1:20000 (в 1см 200м, ед. изм.: км)

Отчет

Вариант расчета: Новочеркасский МЭОК (821) - Расчет средних концентраций технический этап рекультивации [26.10.2022 16:08 - 26.10.2022 16:24]

Тип расчета: Расчеты по веществам

Код расчета: 0342 (Гидрофторид (Водород фторид; фтороводород))

Параметр: Концентрация вредного вещества (в долях ПДК)

Высота 2м

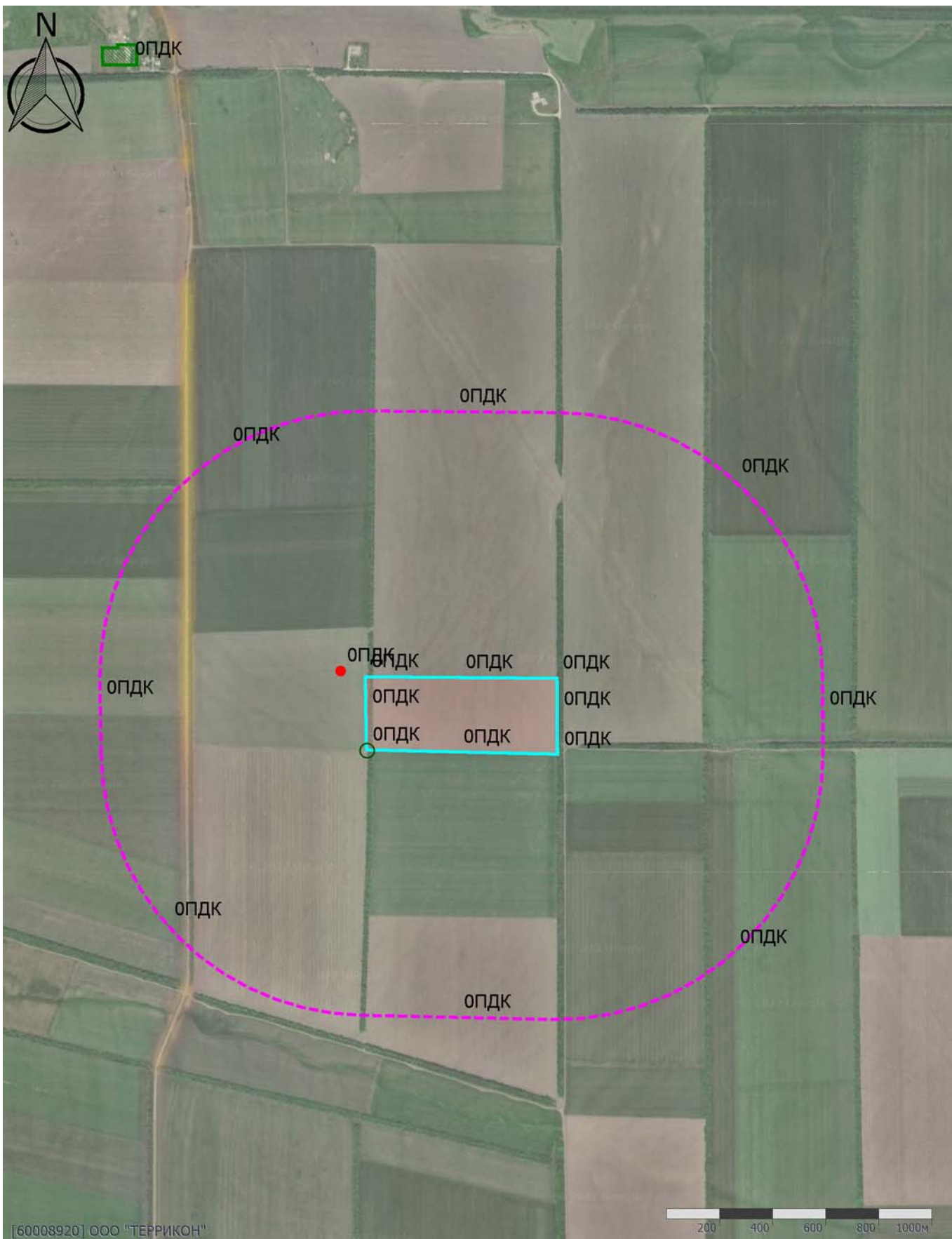

Масштаб 1:20000 (в 1см 200м, ед. изм.: км)

Отчет

Вариант расчета: Новочеркасский МЭОК (821) - Расчет средних концентраций технический этап рекультивации [26.10.2022 16:08 - 26.10.2022 16:24]
Тип расчета: Расчеты по веществам
Код расчета: 0344 (Фториды неорганические плохо растворимые)
Параметр: Концентрация вредного вещества (в долях ПДК)
Высота 2м

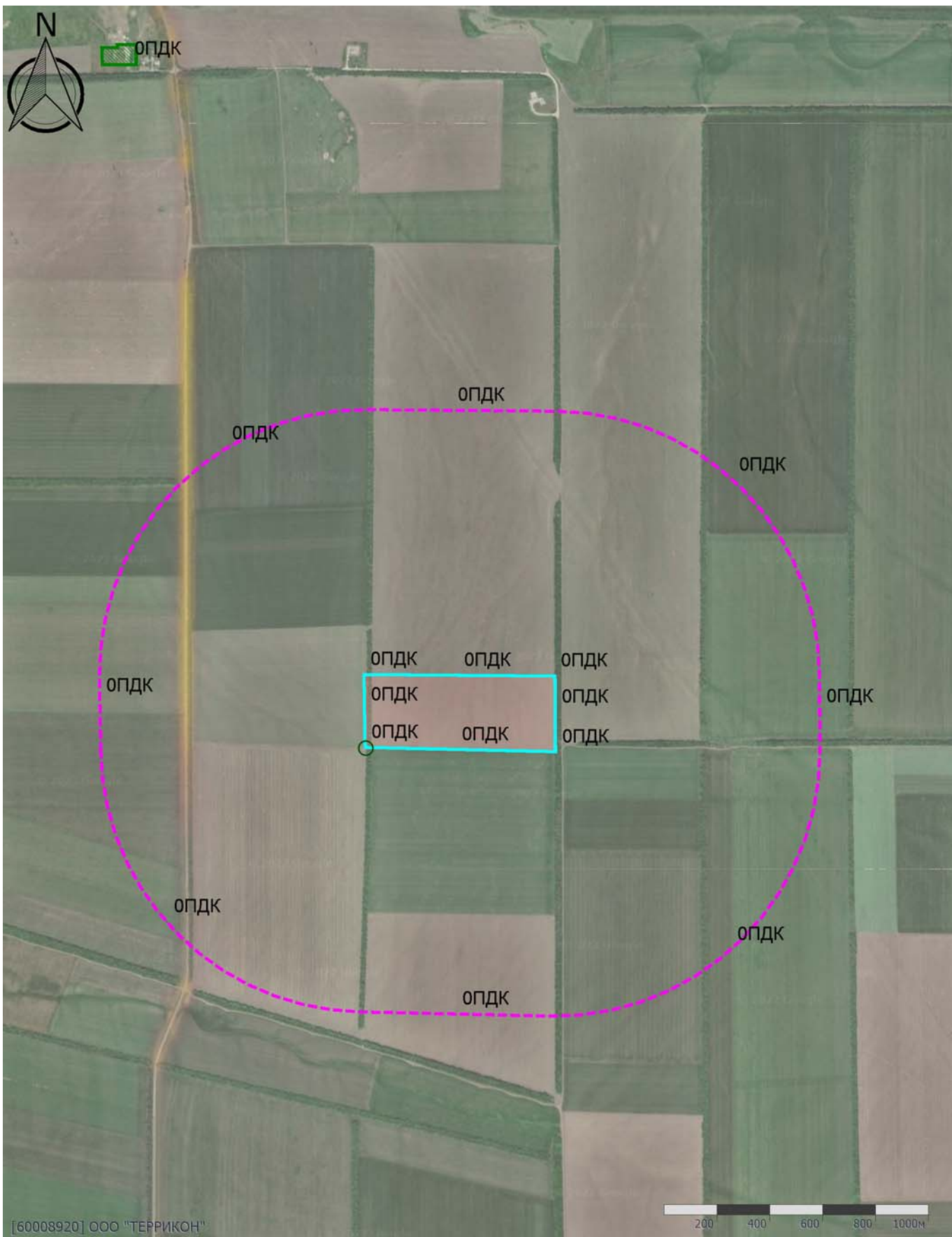

Масштаб 1:20000 (в 1см 200м, ед. изм.: км)

Отчет

Вариант расчета: Новочеркасский МЭОК (821) - Расчет средних концентраций технический этап рекультивации [26.10.2022 16:08 - 26.10.2022 16:24]

Тип расчета: Расчеты по веществам

Код расчета: 0349 (Хлор)

Параметр: Концентрация вредного вещества (в долях ПДК)

Высота 2м

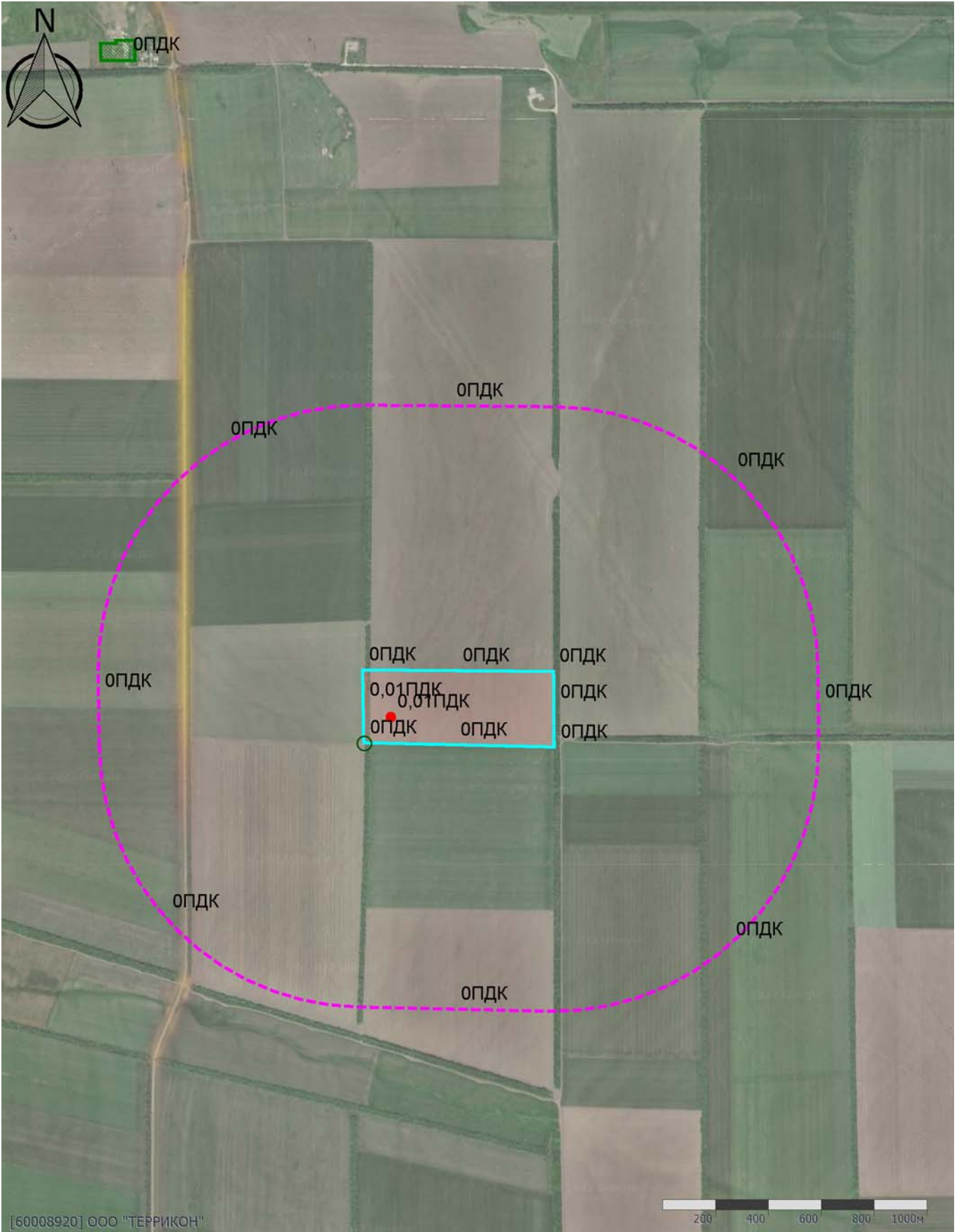

Масштаб 1:20000 (в 1см 200м, ед. изм.: км)

Отчет

Вариант расчета: Новочеркасский МЭОК (821) - Расчет средних концентраций технический этап рекультивации [26.10.2022 16:08 - 26.10.2022 16:24]

Тип расчета: Расчеты по веществам

Код расчета: 0415 (Смесь предельных углеводов С1Н4-С5Н12)

Параметр: Концентрация вредного вещества (в долях ПДК)

Высота 2м

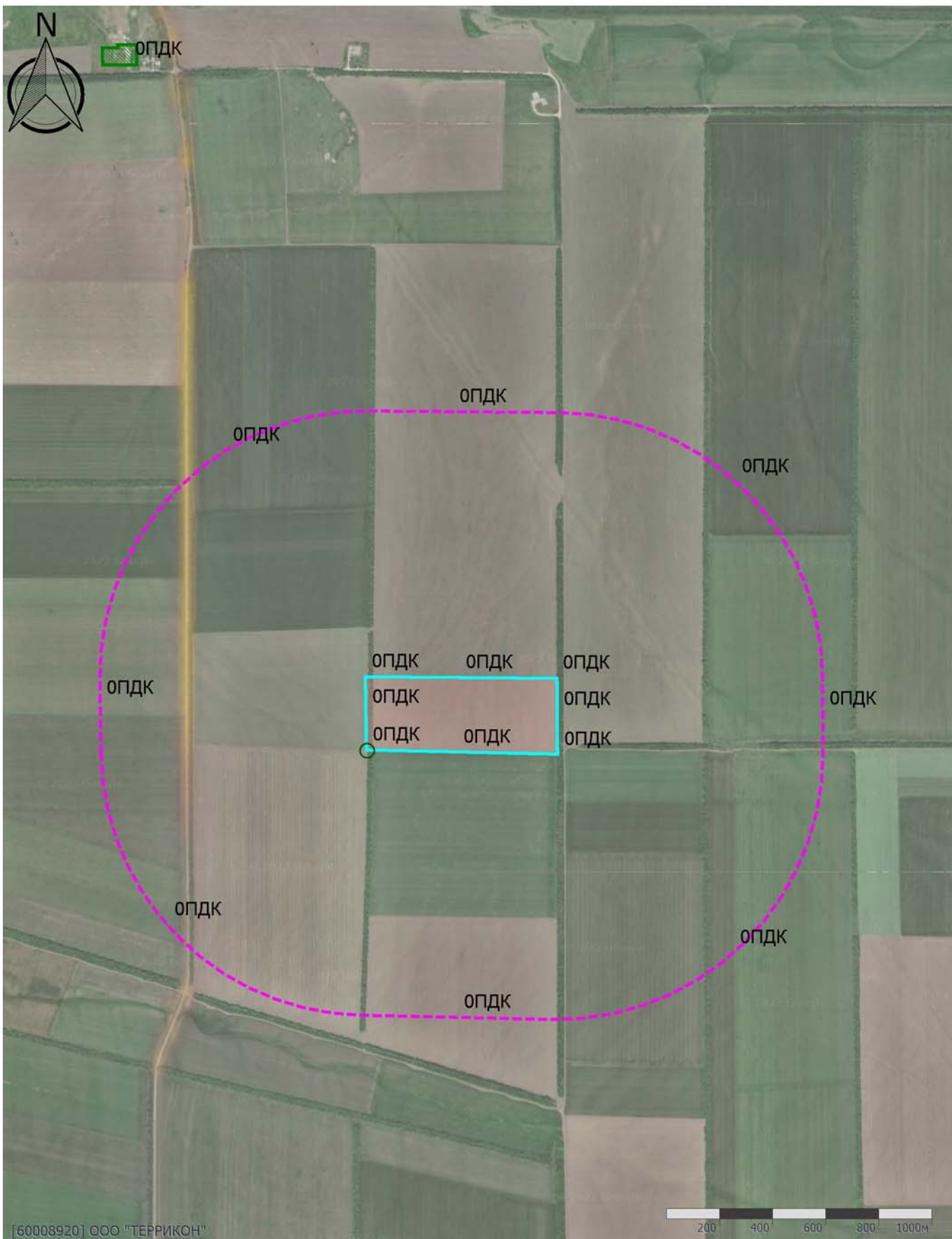

Масштаб 1:20000 (в 1см 200м, ед. изм.: км)

Отчет

Вариант расчета: Новочеркасский МЭОК (821) - Расчет средних концентраций технический этап рекультивации [26.10.2022 16:08 - 26.10.2022 16:24]

Тип расчета: Расчеты по веществам

Код расчета: 0416 (Смесь предельных углеводов С6Н14-С10Н22)

Параметр: Концентрация вредного вещества (в долях ПДК)

Высота 2м

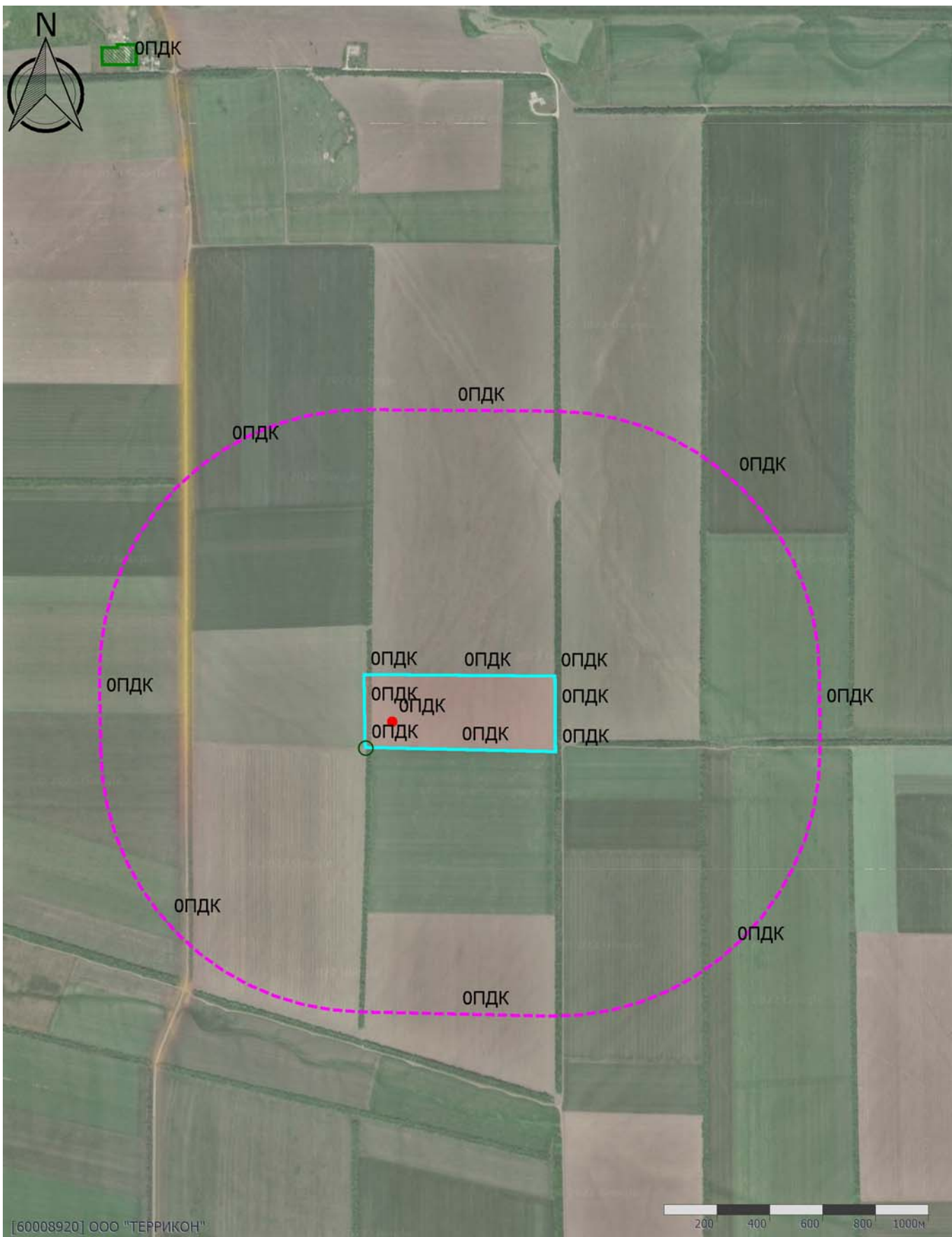

Масштаб 1:20000 (в 1см 200м, ед. изм.: км)

Отчет

Вариант расчета: Новочеркасский МЭОК (821) - Расчет средних концентраций технический этап рекультивации [26.10.2022 16:08 - 26.10.2022 16:24]

Тип расчета: Расчеты по веществам

Код расчета: 0602 (Бензол (Циклогексатриен; фенилгидрид))

Параметр: Концентрация вредного вещества (в долях ПДК)

Высота 2м

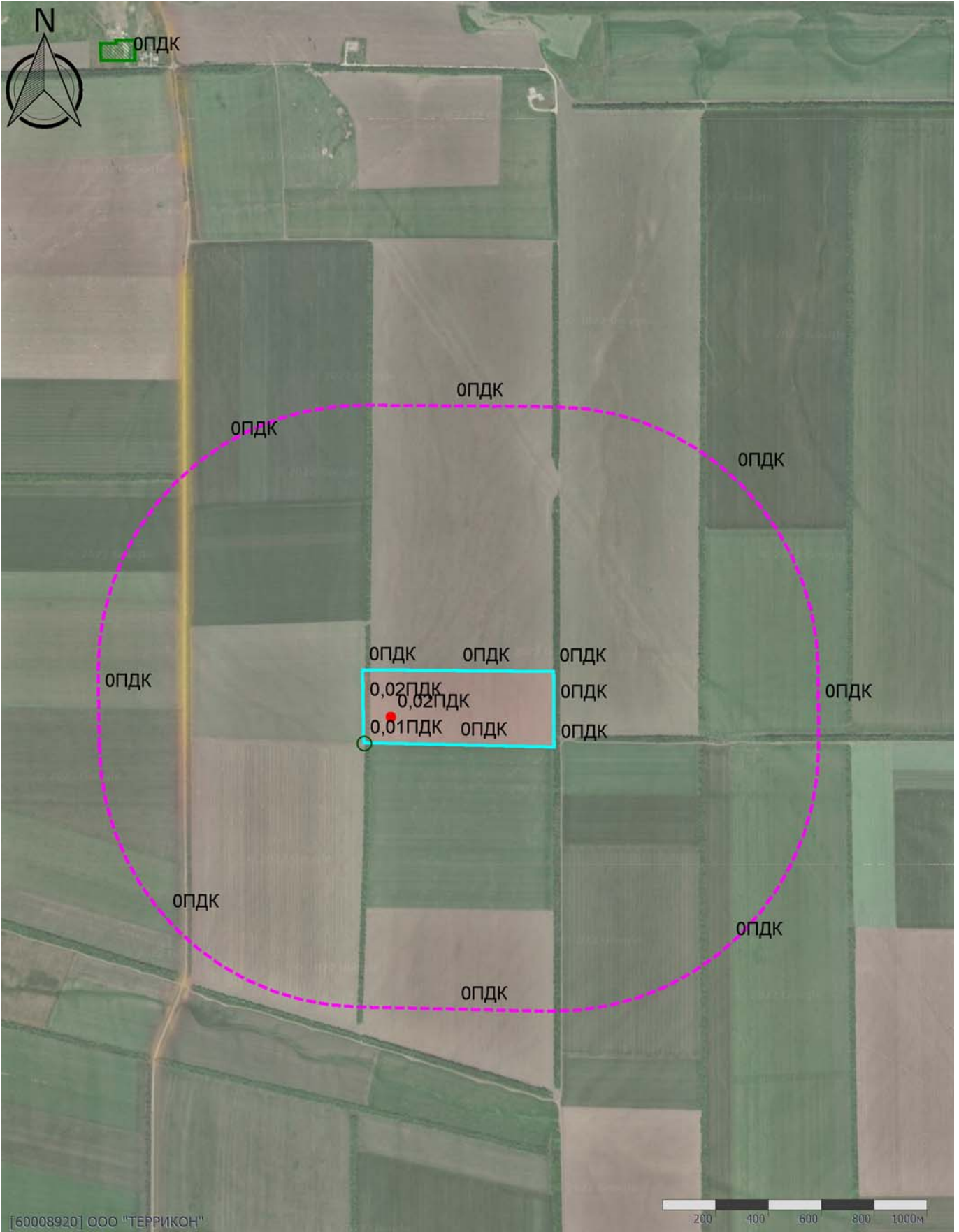

Масштаб 1:20000 (в 1см 200м, ед. изм.: км)

Отчет

Вариант расчета: Новочеркасский МЭОК (821) - Расчет средних концентраций технический этап рекультивации [26.10.2022 16:08 - 26.10.2022 16:24]

Тип расчета: Расчеты по веществам

Код расчета: 0616 (Диметилбензол (смесь о-, м-, п- изомеров) (Метилтолуол))

Параметр: Концентрация вредного вещества (в долях ПДК)

Высота 2м

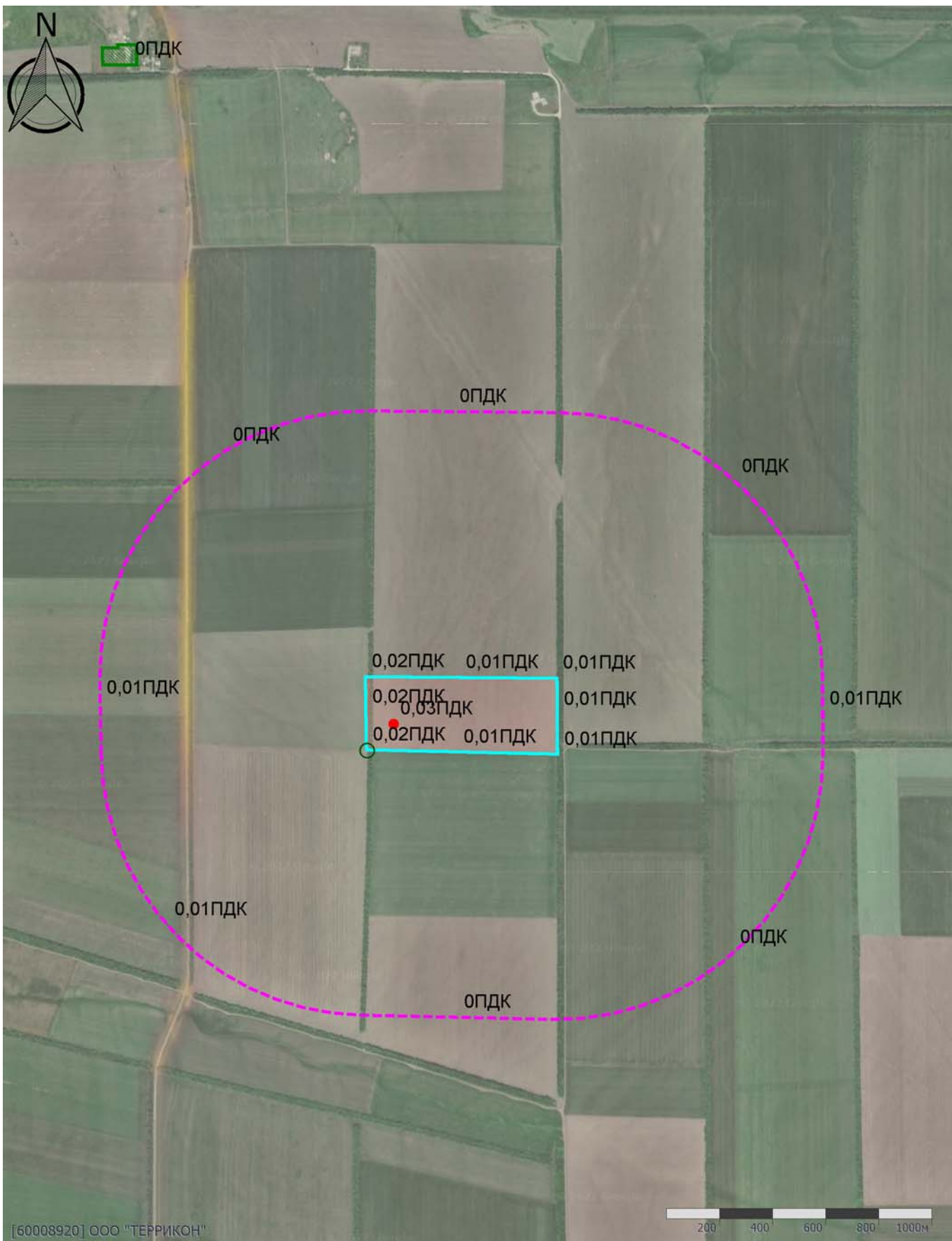

Масштаб 1:20000 (в 1см 200м, ед. изм.: км)

Отчет

Вариант расчета: Новочеркасский МЭОК (821) - Расчет средних концентраций технический этап рекультивации [26.10.2022 16:08 - 26.10.2022 16:24]

Тип расчета: Расчеты по веществам

Код расчета: 0621 (Метилбензол (Фенилметан))

Параметр: Концентрация вредного вещества (в долях ПДК)

Высота 2м

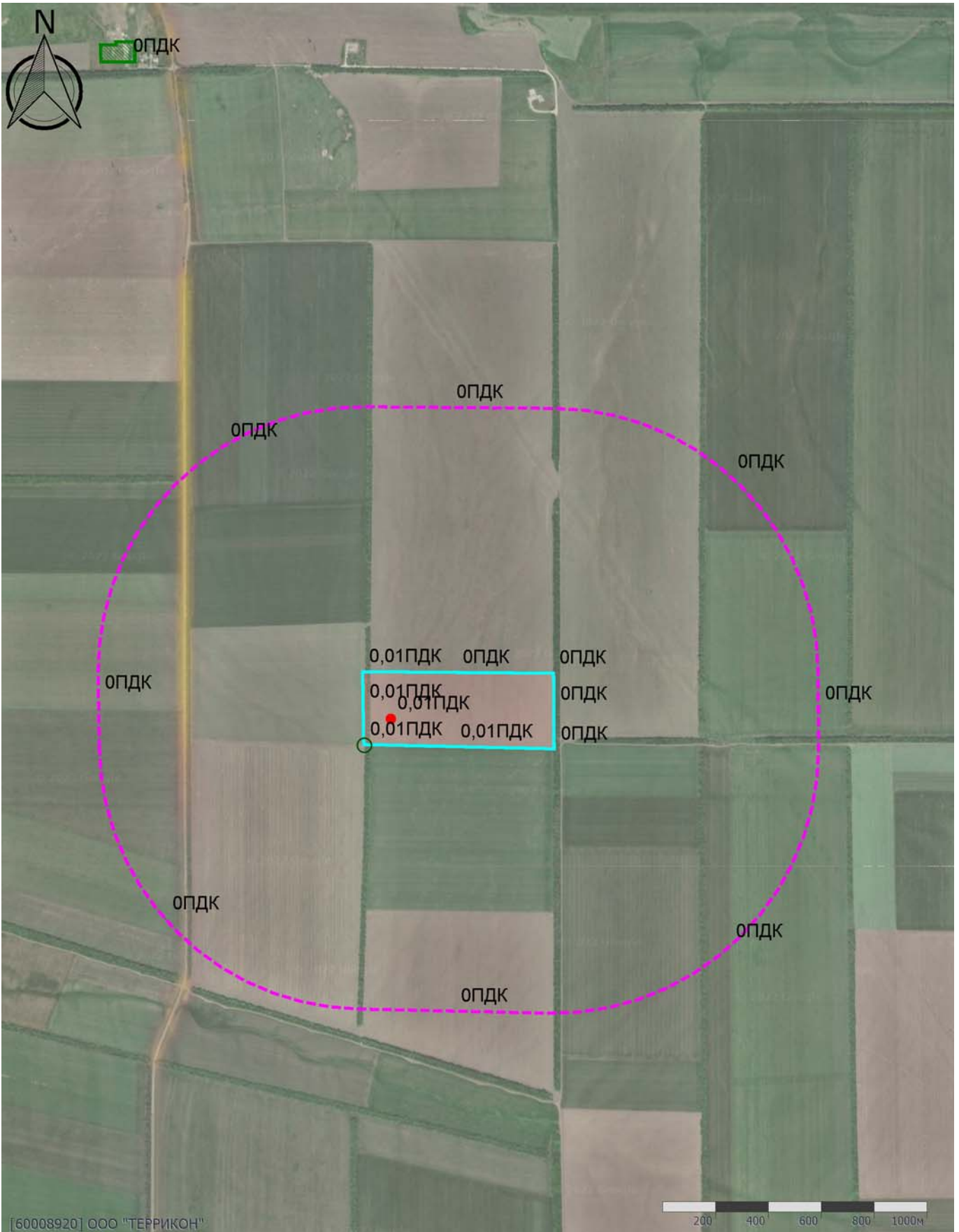

Масштаб 1:20000 (в 1см 200м, ед. изм.: км)

Отчет

Вариант расчета: Новочеркасский МЭОК (821) - Расчет средних концентраций технический этап рекультивации [26.10.2022 16:08 - 26.10.2022 16:24]

Тип расчета: Расчеты по веществам

Код расчета: 0627 (Этилбензол (Фенилэтан))

Параметр: Концентрация вредного вещества (в долях ПДК)

Высота 2м

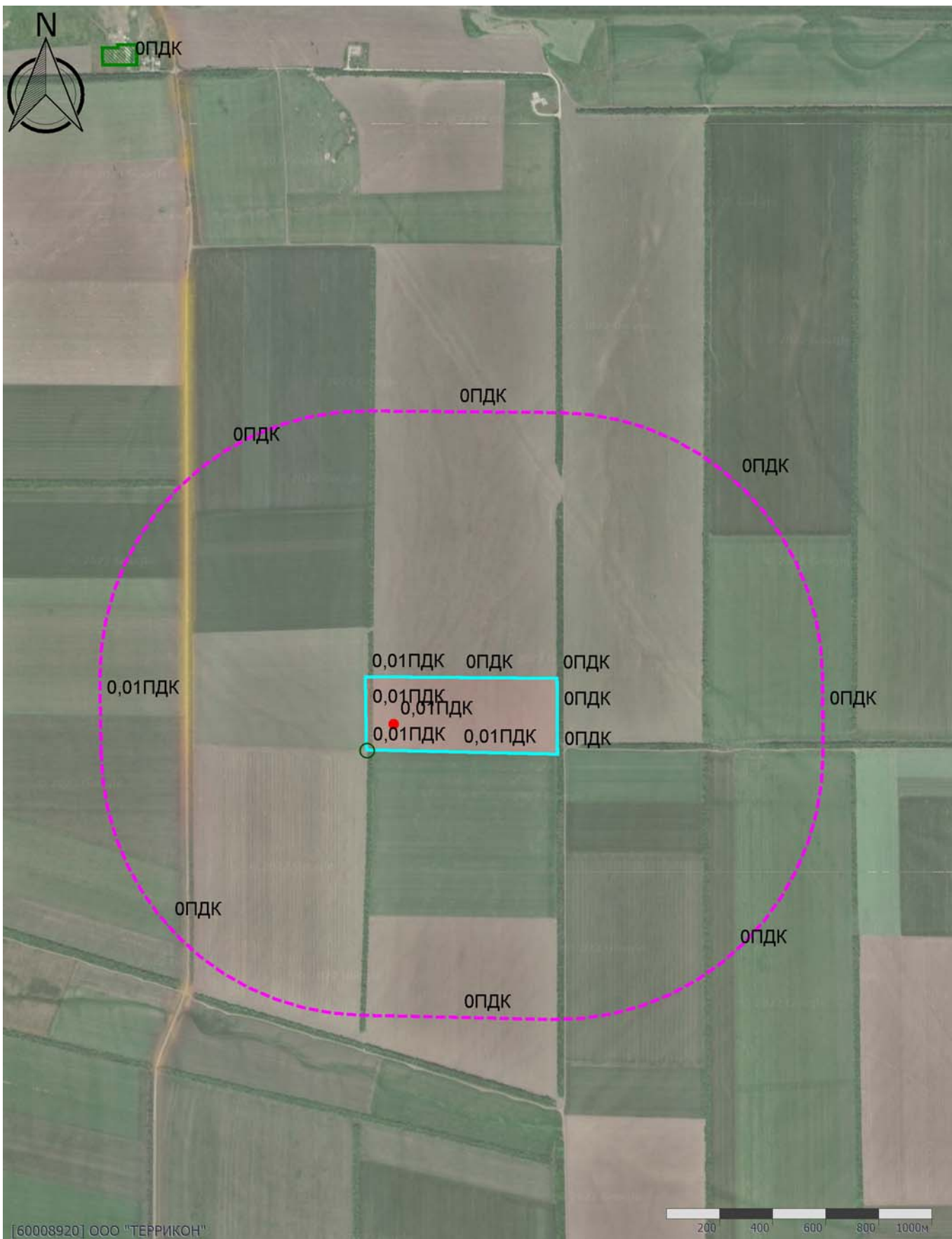

[60008920] ООО "ТЕРРИКОН"

Масштаб 1:20000 (в 1см 200м, ед. изм.: км)

Отчет

Вариант расчета: Новочеркасский МЭОК (821) - Расчет средних концентраций технический этап рекультивации [26.10.2022 16:08 - 26.10.2022 16:24]

Тип расчета: Расчеты по веществам

Код расчета: 0703 (Бенз/а/пирен)

Параметр: Концентрация вредного вещества (в долях ПДК)

Высота 2м

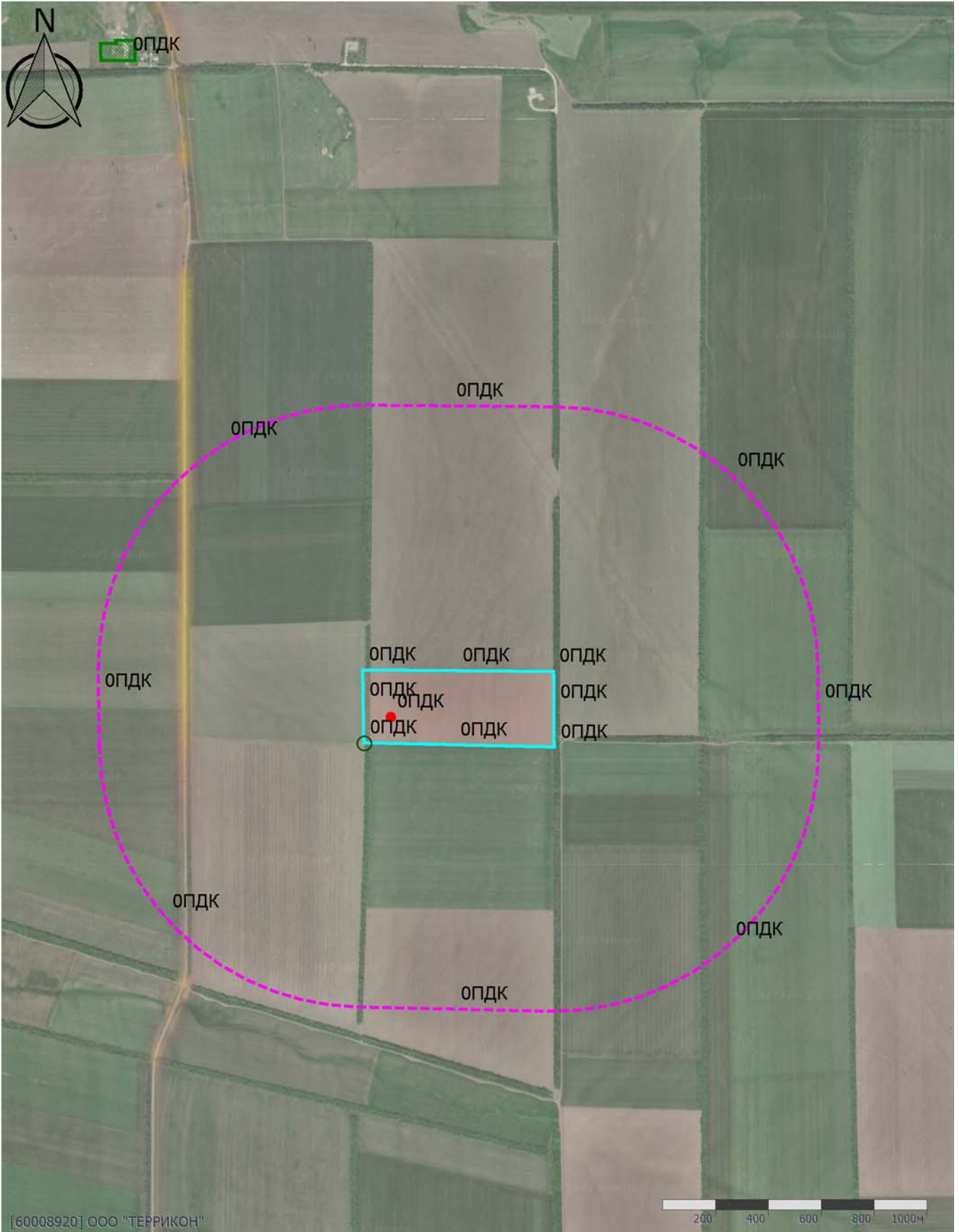

Масштаб 1:20000 (в 1см 200м, ед. изм.: км)

Отчет

Вариант расчета: Новочеркасский МЭОК (821) - Расчет средних концентраций технический этап рекультивации [26.10.2022 16:08 - 26.10.2022 16:24]
Тип расчета: Расчеты по веществам
Код расчета: 1071 (Гидроксибензол (фенол))
Параметр: Концентрация вредного вещества (в долях ПДК)
Высота 2м

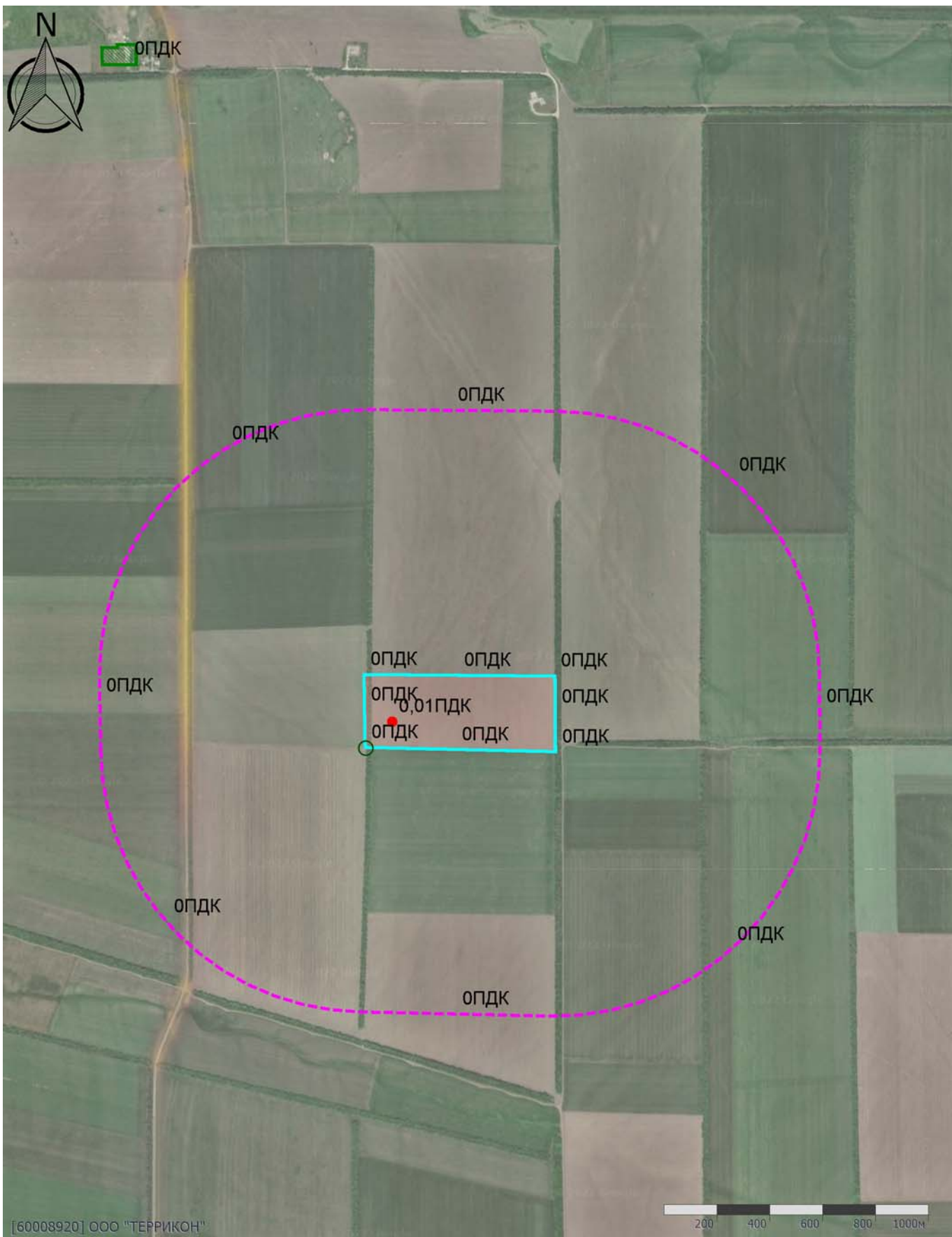

[60008920] ООО "ТЕРРИКОН"

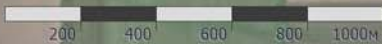

Масштаб 1:20000 (в 1см 200м, ед. изм.: км)

Отчет

Вариант расчета: Новочеркасский МЭОК (821) - Расчет средних концентраций технический этап рекультивации [26.10.2022 16:08 - 26.10.2022 16:24]

Тип расчета: Расчеты по веществам

Код расчета: 1325 (Формальдегид (Муравьиный альдегид, оксометан, метиленоксид))

Параметр: Концентрация вредного вещества (в долях ПДК)

Высота 2м

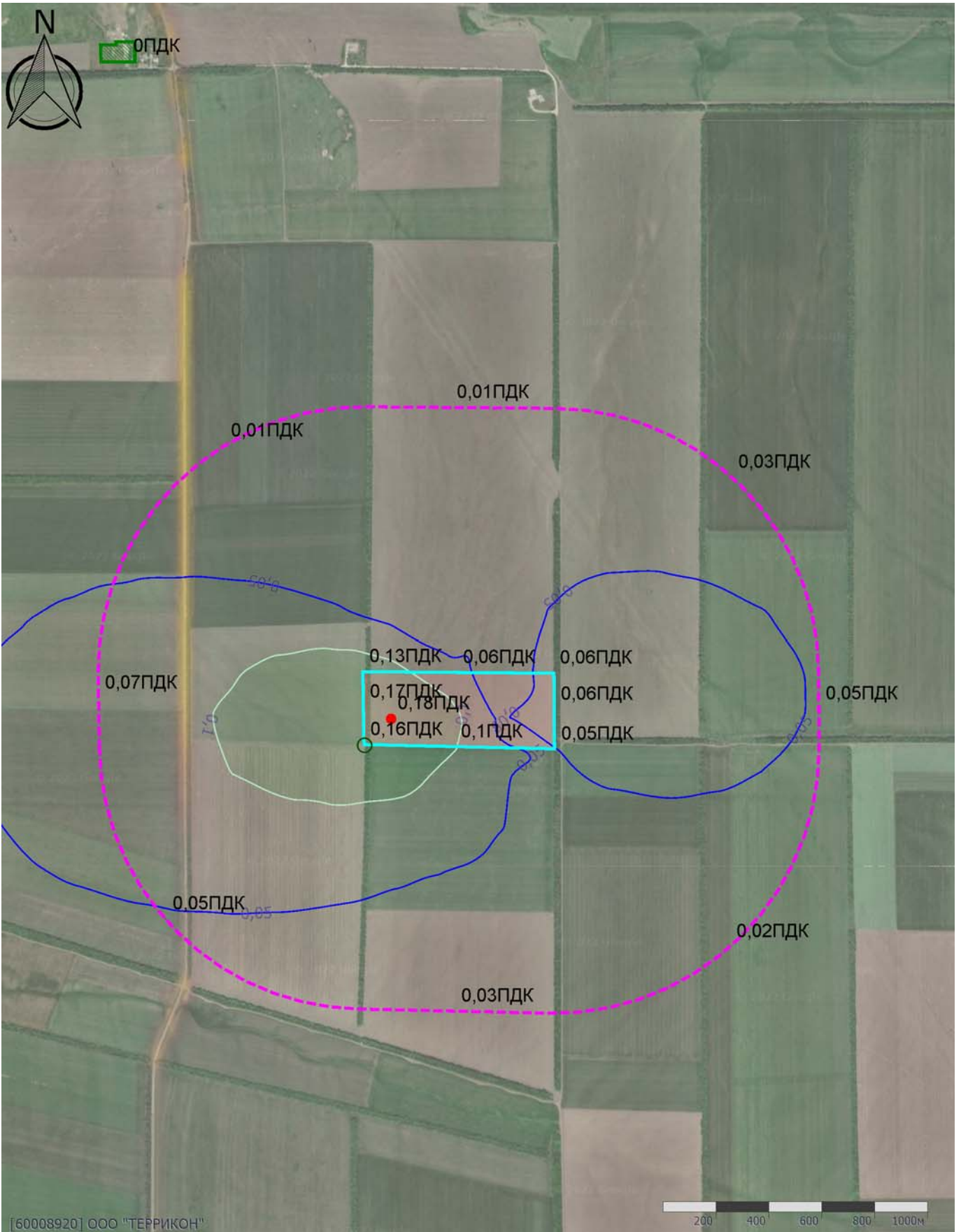

[60008920] ООО "ТЕРРИКОН"

Масштаб 1:20000 (в 1см 200м, ед. изм.: км)

Отчет

Вариант расчета: Новочеркасский МЭОК (821) - Расчет средних концентраций технический этап рекультивации [26.10.2022 16:08 - 26.10.2022 16:24]

Тип расчета: Расчеты по веществам

Код расчета: 1531 (Гексановая кислота (Капроновая кислота))

Параметр: Концентрация вредного вещества (в долях ПДК)

Высота 2м

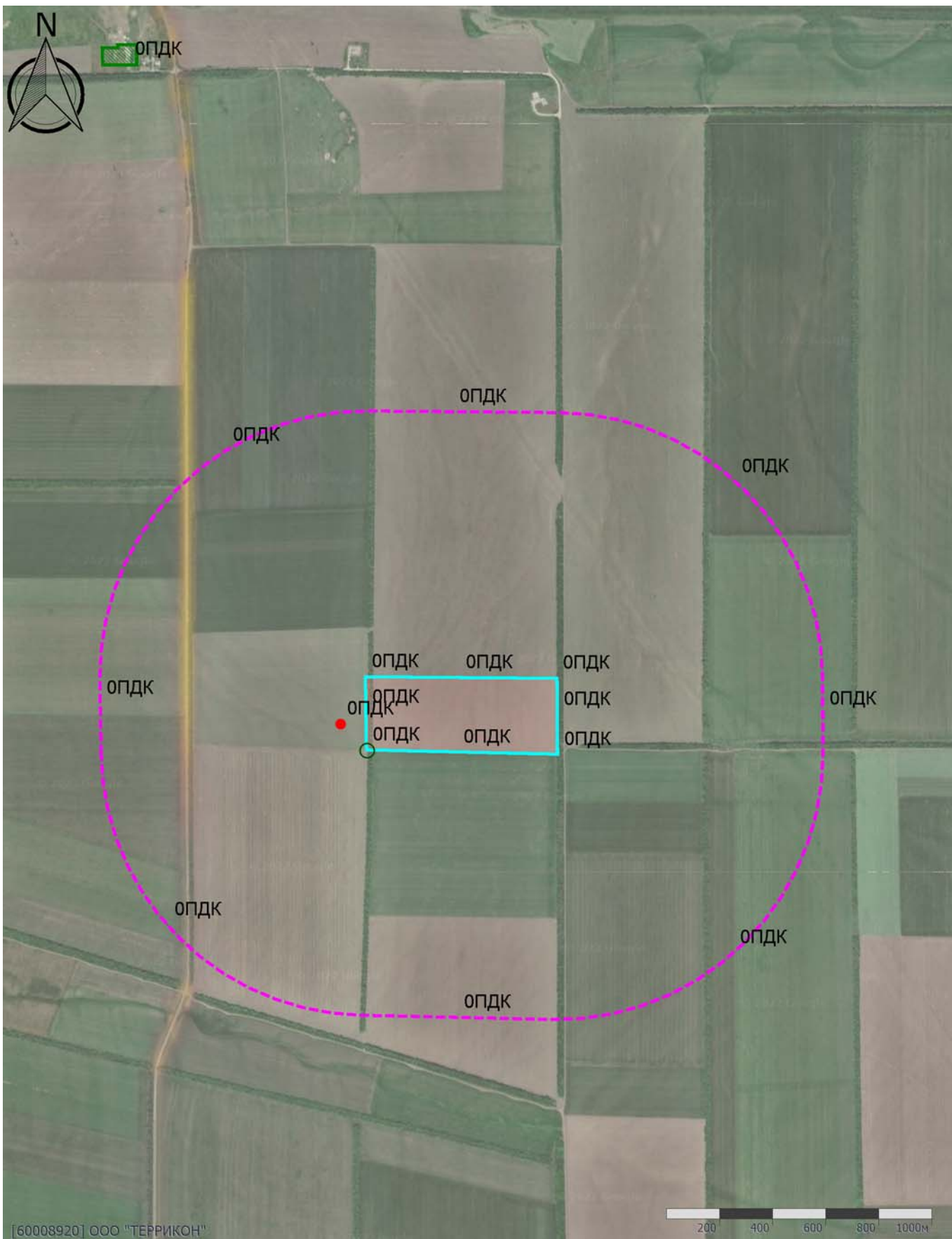

Масштаб 1:20000 (в 1 см 200м, ед. изм.: км)

Отчет

Вариант расчета: Новочеркасский МЭОК (821) - Расчет средних концентраций технический этап рекультивации [26.10.2022 16:08 - 26.10.2022 16:24]

Тип расчета: Расчеты по веществам

Код расчета: 1555 (Этановая кислота (Метанкарбоновая кислота))

Параметр: Концентрация вредного вещества (в долях ПДК)

Высота 2м

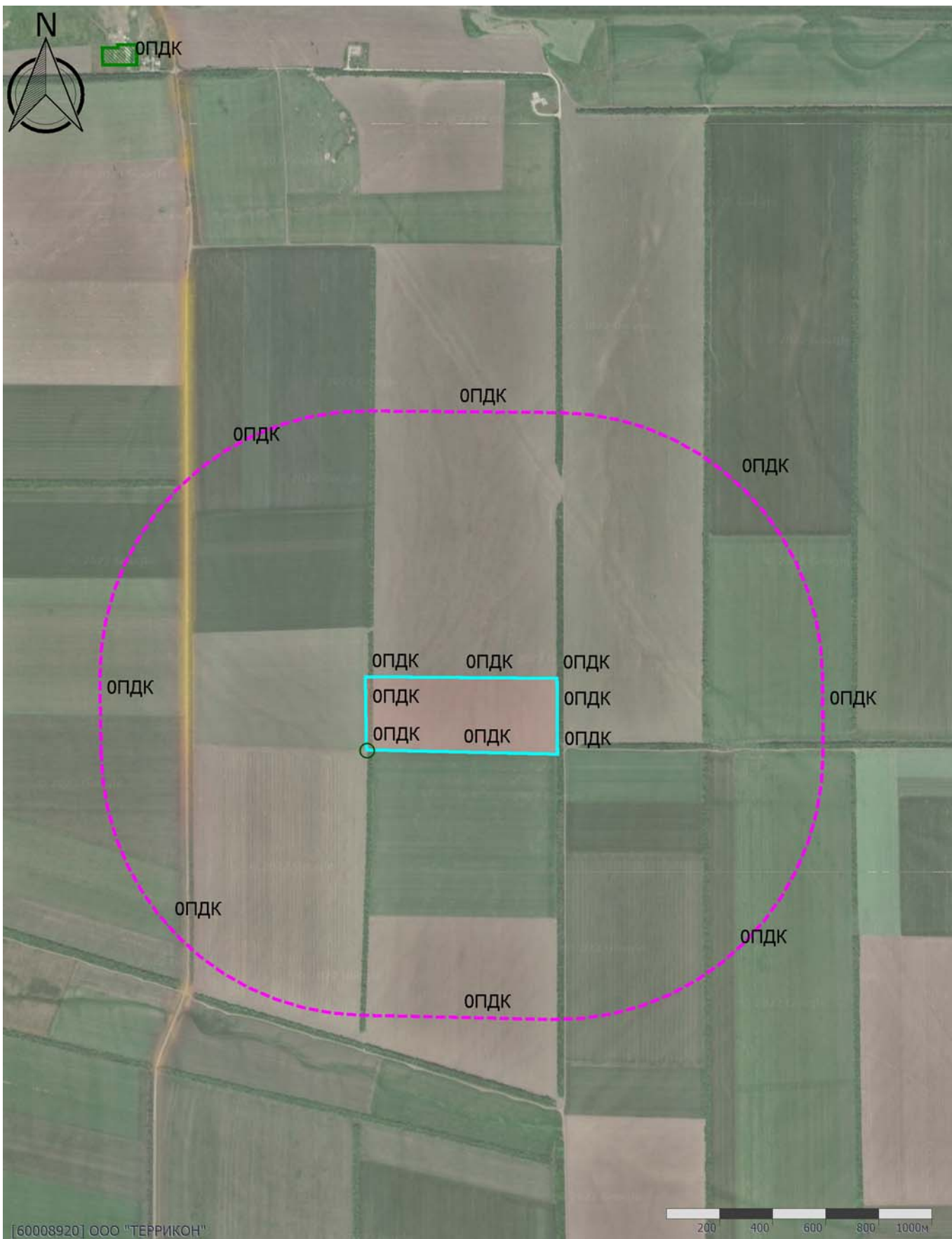

Масштаб 1:20000 (в 1см 200м, ед. изм.: км)

Отчет

Вариант расчета: Новочеркасский МЭОК (821) - Расчет средних концентраций технический этап рекультивации [26.10.2022 16:08 - 26.10.2022 16:24]

Тип расчета: Расчеты по веществам

Код расчета: 2704 (Бензин (нефтяной, малосернистый) (в пересчете на углерод))

Параметр: Концентрация вредного вещества (в долях ПДК)

Высота 2м

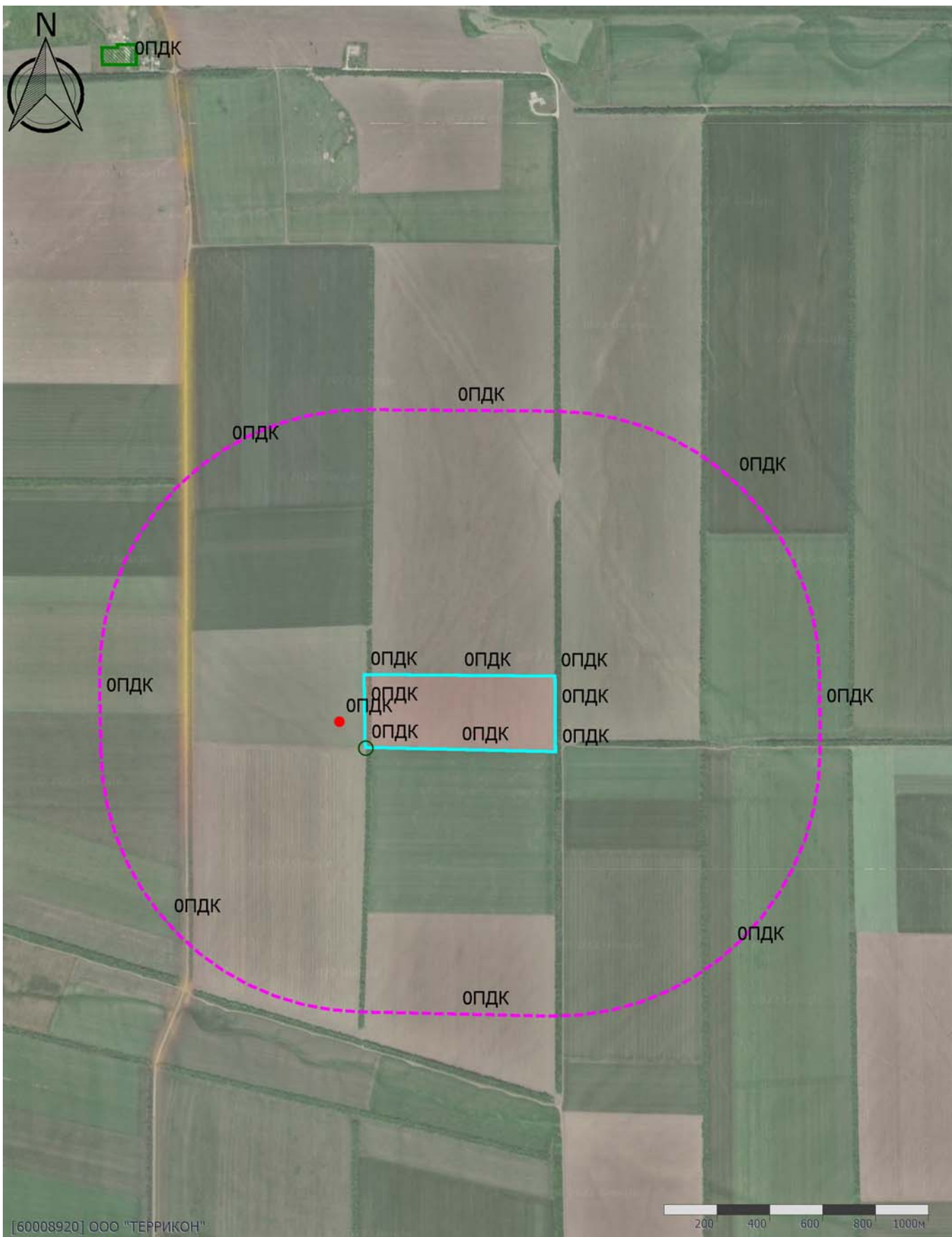

Масштаб 1:20000 (в 1см 200м, ед. изм.: км)

Отчет

Вариант расчета: Новочеркасский МЭОК (821) - Расчет средних концентраций технический этап рекультивации [26.10.2022 16:08 - 26.10.2022 16:24]

Тип расчета: Расчеты по веществам

Код расчета: 2902 (Взвешенные вещества)

Параметр: Концентрация вредного вещества (в долях ПДК)

Высота 2м

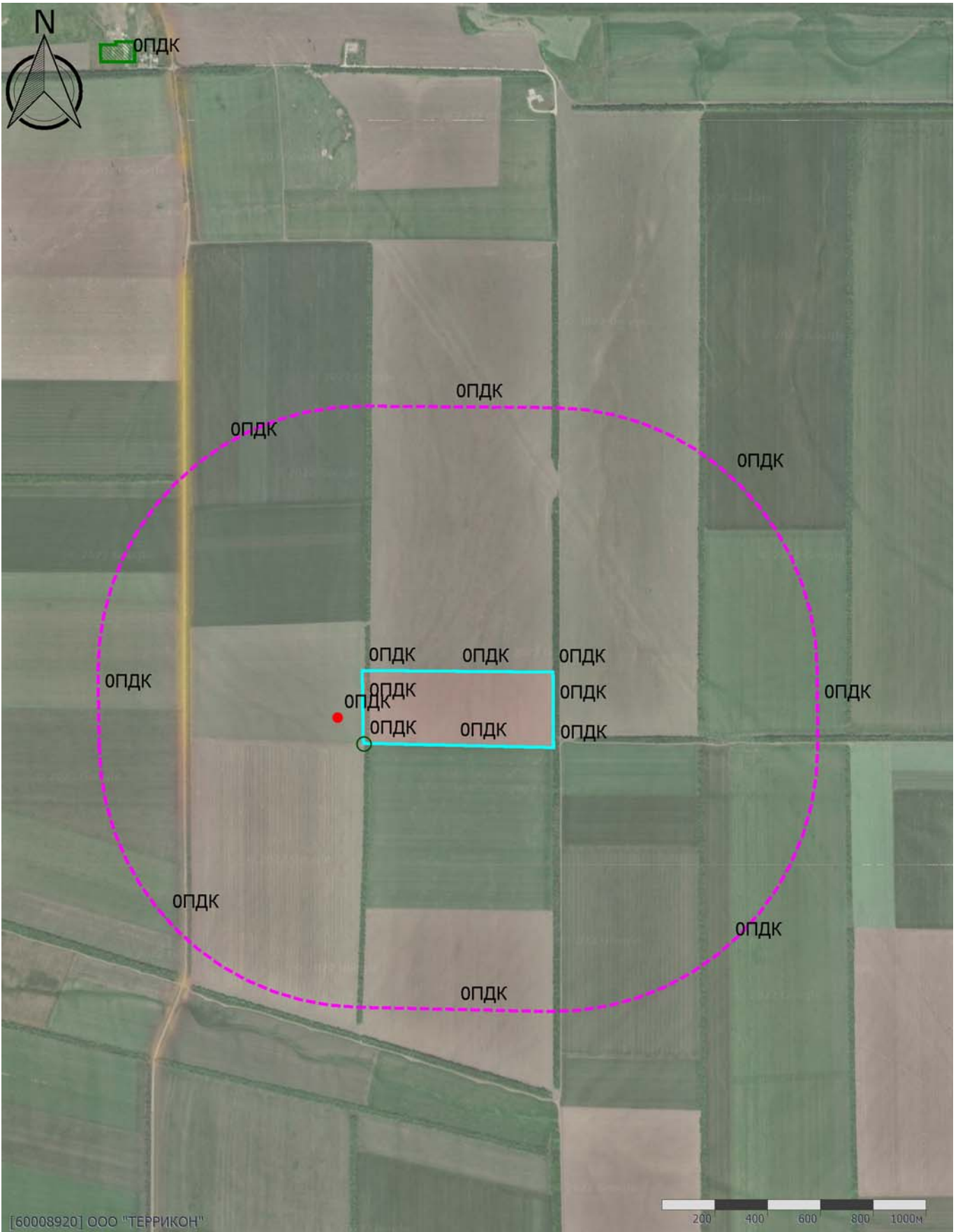

Масштаб 1:20000 (в 1см 200м, ед. изм.: км)

Отчет

Вариант расчета: Новочеркасский МЭОК (821) - Расчет средних концентраций технический этап рекультивации [26.10.2022 16:08 - 26.10.2022 16:24]

Тип расчета: Расчеты по веществам

Код расчета: 2908 (Пыль неорганическая: 70-20% SiO₂)

Параметр: Концентрация вредного вещества (в долях ПДК)

Высота 2м

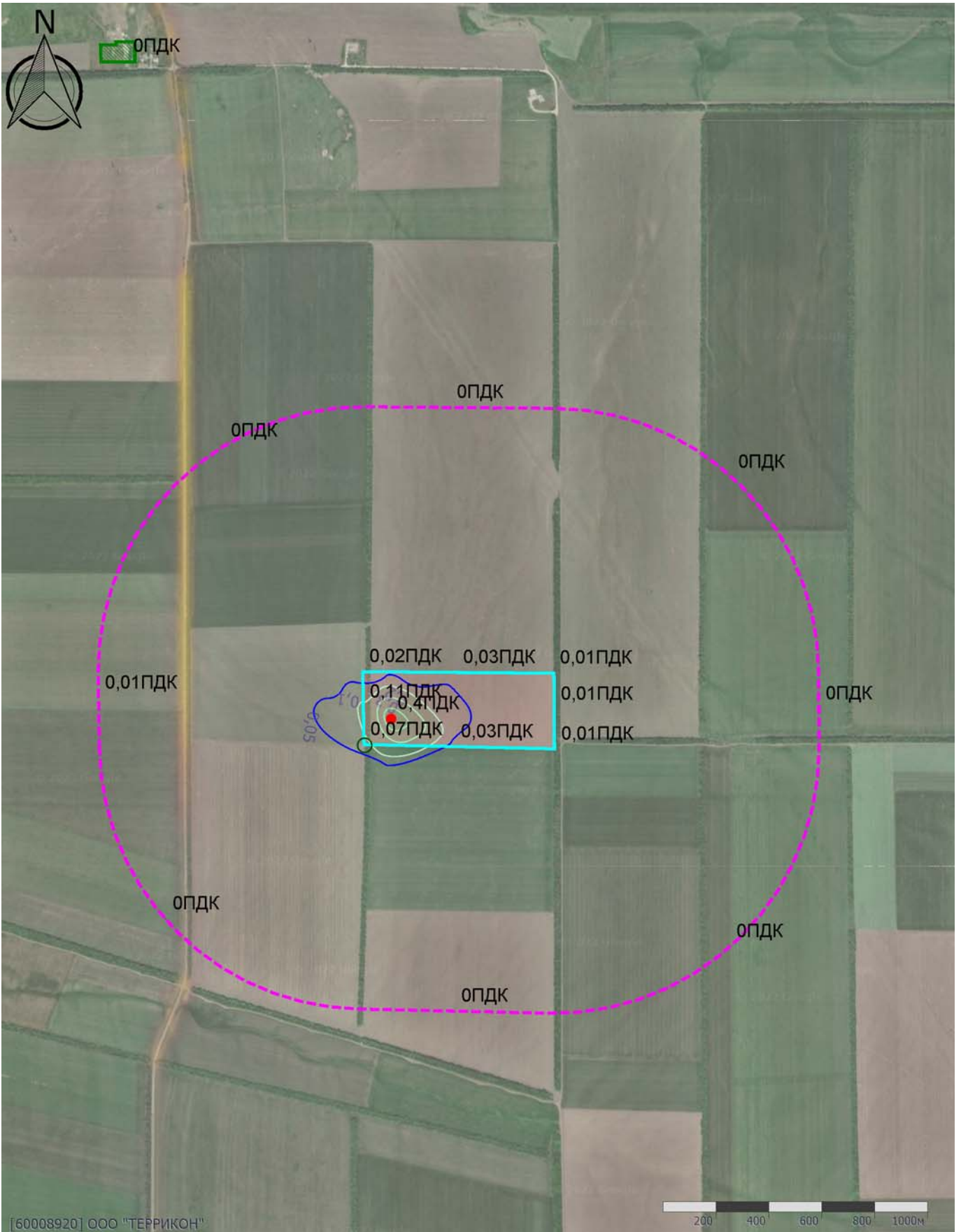

[60008920] ООО "ТЕРРИКОН"

Масштаб 1:20000 (в 1см 200м, ед. изм.: км)

Отчет

Вариант расчета: Новочеркасский МЭОК (821) - Расчет средних концентраций технический этап рекультивации [26.10.2022 16:08 - 26.10.2022 16:24]

Тип расчета: Расчеты по веществам

Код расчета: Все вещества (Объединённый результат)

Параметр: Концентрация вредного вещества (в долях ПДК)

Высота 2м

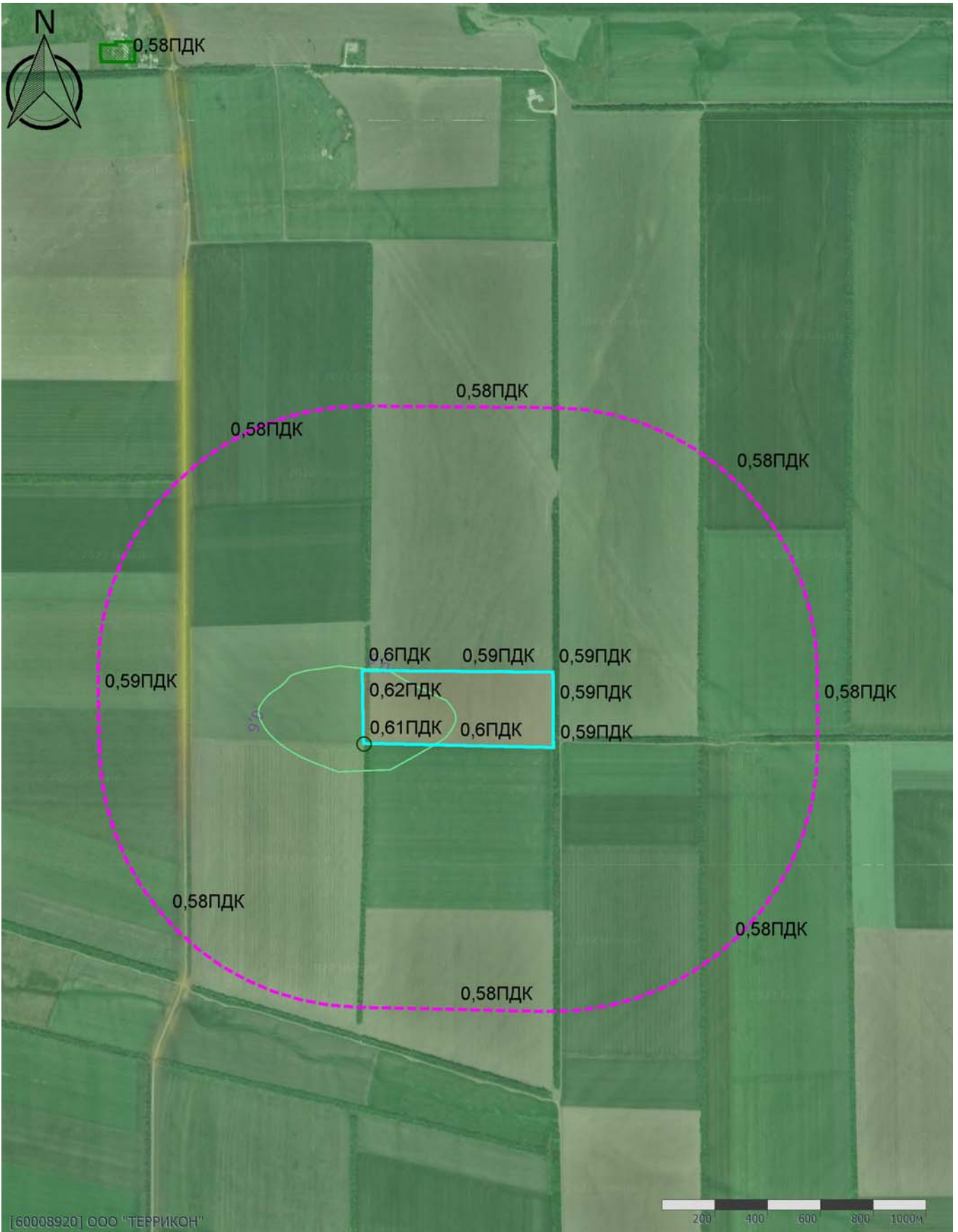

[60008920] ООО "ТЕРРИКОН"

Масштаб 1:20000 (в 1см 200м, ед. изм.: км)

Приложение И1 Расчет акустического воздействия на период строительства

Приложение И1.1 Расчет для постоянных источников шума

Эколог-Шум. Модуль печати результатов расчета
 Copyright © 2006-2021 ФИРМА "ИНТЕГРАЛ"
 Источник данных: Эколог-Шум, версия 2.5.0.4581 (от 07.07.2021) [3D]
 Серийный номер 60008920, ООО "ТЕРРИКОН"

1. Исходные данные

1.1. Источники постоянного шума

N	Объект	Координаты точки			Уровни звукового давления (мощности, в случае R = 0), дБ, в октавных полосах со среднегеометрическими частотами в Гц										La.экр	В расчете
		X (м)	Y (м)	Высота подъема (м)	Дистанция замера (расчета) R (м)	31.5	63	125	250	500	1000	2000	4000	8000		
001	Трансформатор масляный	-36.50	822.00	0.00		53.0	56.0	61.0	58.0	55.0	55.0	52.0	46.0	45.0	59.0	Да
002	Трансформатор понижающий	130.00	248.00	0.00		53.0	56.0	61.0	58.0	55.0	55.0	52.0	46.0	45.0	59.0	Да
003	Станок для резки арматуры	171.00	235.00	0.00		95.0	95.0	98.0	101.0	104.0	106.0	104.0	102.0	98.0	110.5	Да
004	Станок для резки арматуры	216.00	203.00	0.00		95.0	95.0	98.0	101.0	104.0	106.0	104.0	102.0	98.0	110.5	Да
005	Станок для гибки арматуры СГА-1	203.00	203.00	0.00		87.0	90.0	95.0	92.0	89.0	89.0	86.0	80.0	79.0	93.0	Да
006	Станок для гибки арматуры СГА-1	206.00	203.00	0.00		87.0	90.0	95.0	92.0	89.0	89.0	86.0	80.0	79.0	93.0	Да
007	ДГУ	73.00	241.00	0.00	1.0	58.0	61.0	66.0	63.0	60.0	60.0	57.0	51.0	50.0	64.0	Да
008	ДГУ	73.00	238.00	0.00	1.0	58.0	61.0	66.0	63.0	60.0	60.0	57.0	51.0	50.0	64.0	Да
009	Насос погружной ГНОМ	436.00	142.00	0.00	1.0	72.0	75.0	80.0	77.0	74.0	74.0	71.0	65.0	64.0	78.0	Да

1.2. Источники непостоянного шума

N	Объект	Координаты точки			Уровни звукового давления (мощности, в случае R = 0), дБ, в октавных полосах со среднегеометрическими частотами в Гц										t	T	La.экр	La.макс	В расчете
		X (м)	Y (м)	Высота подъема (м)	Дистанция замера (расчета) R (м)	31.5	63	125	250	500	1000	2000	4000	8000					
010	Бортовой автомобиль г/п 10-20 т	103.50	151.50	0.00	10.0	87.0	87.0	82.0	78.0	74.0	71.0	67.0	60.0	52.0	2.0	8.0	76.0	81.0	Нет
011	Бортовой автомобиль г/п 10-20 т	108.00	123.00	0.00	10.0	87.0	87.0	82.0	78.0	74.0	71.0	67.0	60.0	52.0	2.0	8.0	76.0	81.0	Нет
012	Бортовой автомобиль с КМУ	250.00	149.00	0.00	10.0	87.0	87.0	82.0	78.0	74.0	71.0	67.0	60.0	52.0	2.0	8.0	76.0	81.0	Нет
013	Бортовой автомобиль с КМУ	235.00	118.50	0.00	10.0	87.0	87.0	82.0	78.0	74.0	71.0	67.0	60.0	52.0	2.0	8.0	76.0	81.0	Нет
014	Автосамосвал КамАЗ -55111	136.50	206.00	0.00	10.0	87.0	87.0	82.0	77.0	78.0	73.0	70.0	64.0	57.0	3.0	8.0	79.0	82.0	Нет
015	Автосамосвал КамАЗ -55111	156.00	202.00	0.00	10.0	87.0	87.0	82.0	77.0	78.0	73.0	70.0	64.0	57.0	3.0	8.0	79.0	82.0	Нет
016	Бульдозер CAT D7R	581.00	171.00	0.00	10.0	74.0	74.0	83.0	78.0	74.0	74.0	70.0	67.0	62.0	4.0	8.0	78.0	83.0	Нет
017	Бульдозер CAT D7R	585.50	123.00	0.00	10.0	74.0	74.0	83.0	78.0	74.0	74.0	70.0	67.0	62.0	4.0	8.0	78.0	83.0	Нет
018	Экскаватор-погрузчик с транш ковшом	254.50	215.00	0.00	10.0	81.0	81.0	72.0	68.0	68.0	66.0	64.0	60.0	55.0	2.0	8.0	71.0	74.0	Нет
019	Экскаватор-погрузчик с транш ковшом	79.50	177.00	0.00	10.0	81.0	81.0	72.0	68.0	68.0	66.0	64.0	60.0	55.0	2.0	8.0	71.0	74.0	Нет
020	Экскаватор V ковш	257.00	43.50	0.00	10.0	78.0	78.0	70.0	72.0	68.0	67.0	66.0	73.0	65.0	2.0	8.0	76.0	82.0	Нет
021	Экскаватор V ковш	627.00	190.50	0.00	10.0	78.0	78.0	70.0	72.0	68.0	67.0	66.0	73.0	65.0	2.0	8.0	76.0	82.0	Нет
022	Экскаватор V ковш	605.00	54.50	0.00	10.0	78.0	78.0	70.0	72.0	68.0	67.0	66.0	73.0	65.0	2.0	8.0	76.0	82.0	Нет
023	Экскаватор V ковш	174.00	204.00	0.00	10.0	78.0	78.0	70.0	72.0	68.0	67.0	66.0	73.0	65.0	2.0	8.0	76.0	82.0	Нет
024	Экскаватор V ковш	403.50	199.00	0.00	10.0	78.0	78.0	70.0	72.0	68.0	67.0	66.0	73.0	65.0	2.0	8.0	76.0	82.0	Нет

025	Экскаватор V ковш	301.00	210.00	0.00	10.0	78.0	78.0	70.0	72.0	68.0	67.0	66.0	73.0	65.0	2.0	8.0	76.0	82.0	Нет
026	Автомобильный кран КС-65713-1	97.00	208.00	0.00	10.0	80.0	80.0	76.0	71.0	63.0	64.0	63.0	56.0	50.0	2.0	8.0	70.0	72.0	Нет
027	Автомобильный кран Ивановец	114.50	179.50	0.00	10.0	81.0	81.0	77.0	66.0	62.0	59.0	57.0	51.0	46.0	2.0	8.0	67.0	70.0	Нет
028	Автомобильный кран КС-55729	379.50	94.00	0.00	10.0	80.0	80.0	76.0	71.0	63.0	64.0	63.0	56.0	50.0	2.0	8.0	70.0	72.0	Нет
029	Автомобильный кран КС-75721	506.00	244.00	0.00	10.0	68.0	68.0	71.0	68.0	62.0	66.0	66.0	55.0	46.0	2.0	8.0	71.0	73.0	Нет
030	Автогидроподъемник	57.50	202.00	0.00	10.0	61.0	61.0	65.0	58.0	58.0	57.0	53.0	51.0	49.0	2.0	8.0	62.0	65.0	Нет
031	Автогидроподъемник	193.00	157.50	0.00	10.0	61.0	61.0	65.0	58.0	58.0	57.0	53.0	51.0	49.0	2.0	8.0	62.0	65.0	Нет
032	Автобетоносмеситель	25.00	87.50	0.00	10.0	82.0	82.0	82.0	72.0	71.0	69.0	68.0	62.0	54.0	3.0	8.0	74.9	78.0	Нет
033	Автобетононасос	13.00	190.00	0.00	10.0	82.0	82.0	82.0	72.0	71.0	69.0	68.0	62.0	54.0	3.0	8.0	75.0	80.0	Нет
034	Автобетононасос	146.00	220.50	0.00	10.0	82.0	82.0	82.0	72.0	71.0	69.0	68.0	62.0	54.0	3.0	8.0	75.0	80.0	Нет
035	Стационарный бетононасос	94.00	222.50	0.00	7.5	65.0	67.0	72.0	69.0	66.0	66.0	63.0	57.0	56.0	3.0	8.0	70.0	75.0	Нет
036	Вибратор глубинный	289.50	53.50	0.00	10.0	62.0	62.0	70.0	70.0	64.0	62.0	61.0	59.0	56.0	1.0	8.0	69.0	71.0	Нет
037	Вибратор глубинный	293.50	44.00	0.00	10.0	62.0	62.0	70.0	70.0	64.0	62.0	61.0	59.0	56.0	1.0	8.0	69.0	71.0	Нет
038	Вибратор глубинный	496.00	224.50	0.00	10.0	62.0	62.0	70.0	70.0	64.0	62.0	61.0	59.0	56.0	1.0	8.0	69.0	71.0	Нет
039	Вибратор глубинный	474.00	140.00	0.00	10.0	62.0	62.0	70.0	70.0	64.0	62.0	61.0	59.0	56.0	1.0	8.0	69.0	71.0	Нет
040	Вибратор поверхностный	162.50	100.50	0.00	10.0	89.0	89.0	90.0	81.0	73.0	74.0	70.0	68.0	64.0	1.0	8.0	80.0	85.0	Нет
041	Вибратор поверхностный	189.00	97.00	0.00	10.0	89.0	89.0	90.0	81.0	73.0	74.0	70.0	68.0	64.0	1.0	8.0	80.0	85.0	Нет
042	Вибратор поверхностный	465.50	101.50	0.00	10.0	89.0	89.0	90.0	81.0	73.0	74.0	70.0	68.0	64.0	1.0	8.0	80.0	85.0	Нет
043	Вибратор поверхностный	519.50	95.50	0.00	10.0	89.0	89.0	90.0	81.0	73.0	74.0	70.0	68.0	64.0	1.0	8.0	80.0	85.0	Нет
044	Виброрейка	154.50	182.00	0.00	10.0	89.0	89.0	90.0	81.0	73.0	74.0	70.0	68.0	64.0	1.0	8.0	80.0	85.0	Нет
045	Виброрейка	67.00	136.50	0.00	10.0	89.0	89.0	90.0	81.0	73.0	74.0	70.0	68.0	64.0	1.0	8.0	80.0	85.0	Нет
046	Электротрамбовка	267.00	91.00	0.00	10.0	80.0	80.0	83.0	76.0	73.0	72.0	70.0	69.0	66.0	1.0	8.0	78.0	83.0	Нет
047	Электротрамбовка	229.00	180.50	0.00	10.0	80.0	80.0	83.0	76.0	73.0	72.0	70.0	69.0	66.0	1.0	8.0	78.0	83.0	Нет
048	Электротрамбовка	584.00	221.00	0.00	10.0	80.0	80.0	83.0	76.0	73.0	72.0	70.0	69.0	66.0	1.0	8.0	78.0	83.0	Нет
049	Электротрамбовка	485.50	51.50	0.00	10.0	80.0	80.0	83.0	76.0	73.0	72.0	70.0	69.0	66.0	1.0	8.0	78.0	83.0	Нет
050	Трансформатор сварочный	131.50	223.00	0.00	1.0	69.0	72.0	77.0	74.0	71.0	71.0	68.0	62.0	61.0	2.0	8.0	75.0	78.0	Нет
051	Трансформатор сварочный	111.00	215.50	0.00	1.0	69.0	72.0	77.0	74.0	71.0	71.0	68.0	62.0	61.0	2.0	8.0	75.0	78.0	Нет
052	Сварочный инвертор	208.50	102.50	0.00	10.0	75.0	75.0	72.0	67.0	68.0	70.0	66.0	62.0	60.0	2.0	8.0	73.0	74.0	Нет
053	Сварочный инвертор	289.50	242.50	0.00	10.0	75.0	75.0	72.0	67.0	68.0	70.0	66.0	62.0	60.0	2.0	8.0	73.0	74.0	Нет
054	Сварочный аппарат горячего воздуха	377.00	169.50	0.00	10.0	75.0	75.0	72.0	67.0	68.0	70.0	66.0	62.0	60.0	2.0	8.0	73.0	74.0	Нет
055	Сварочный аппарат горячего воздуха	329.00	212.50	0.00	10.0	75.0	75.0	72.0	67.0	68.0	70.0	66.0	62.0	60.0	2.0	8.0	73.0	74.0	Нет
056	Окрасочный аппарат	196.00	227.50	0.00	7.5	64.0	67.0	72.0	69.0	66.0	66.0	63.0	57.0	56.0	2.0	8.0	70.0	75.0	Нет
057	Окрасочный аппарат	51.50	185.50	0.00	7.5	64.0	67.0	72.0	69.0	66.0	66.0	63.0	57.0	56.0	2.0	8.0	70.0	75.0	Нет
058	Окрасочный аппарат	174.00	169.50	0.00	7.5	64.0	67.0	72.0	69.0	66.0	66.0	63.0	57.0	56.0	2.0	8.0	70.0	75.0	Нет
059	Компрессор передвижной	370.50	138.00	0.00	10.0	74.0	74.0	76.0	66.0	58.0	56.0	56.0	55.0	55.0	3.0	8.0	65.0	70.0	Нет
060	Абразивно-отрезное устройство	-36.50	823.00	0.00		92.0	95.0	100.0	97.0	94.0	94.0	91.0	85.0	84.0	1.0	8.0	98.0	109.0	Нет
061	Абразивно-отрезное устройство	196.50	203.00	0.00		92.0	95.0	100.0	97.0	94.0	94.0	91.0	85.0	84.0	1.0	8.0	98.0	109.0	Нет
062	Перфоратор	51.00	173.00	0.00		80.0	83.0	88.0	85.0	82.0	82.0	79.0	73.0	72.0	1.0	8.0	86.0	97.0	Нет
063	Перфоратор	50.00	164.50	0.00		80.0	83.0	88.0	85.0	82.0	82.0	79.0	73.0	72.0	1.0	8.0	86.0	97.0	Нет
064	Мусоровоз камАЗ	35.50	48.00	0.00	10.0	87.0	87.0	82.0	77.0	78.0	73.0	70.0	64.0	57.0	1.0	8.0	79.0	82.0	Нет
065	Асфальтоукладчик	109.50	71.50	0.00	10.0	82.0	82.0	82.0	78.0	72.0	69.0	67.0	61.0	54.0	3.0	8.0	75.0	76.0	Нет
066	Тандемный каток	65.50	212.50	0.00	10.0	85.0	85.0	70.0	62.0	62.0	61.0	59.0	53.0	45.0	3.0	8.0	67.0	70.0	Нет
067	Каток тротуарный	44.50	145.00	0.00	10.0	85.0	85.0	70.0	62.0	62.0	61.0	59.0	53.0	45.0	3.0	8.0	67.0	70.0	Нет
068	Каток тротуарный	120.50	144.00	0.00	10.0	85.0	85.0	70.0	62.0	62.0	61.0	59.0	53.0	45.0	3.0	8.0	67.0	70.0	Нет
069	Мини-погрузчики	90.00	185.50	0.00	10.0	83.0	83.0	72.0	70.0	69.0	65.0	64.0	57.0	49.0	2.0	8.0	71.0	74.0	Нет
070	Мини-погрузчики	181.50	153.00	0.00	10.0	83.0	83.0	72.0	70.0	69.0	65.0	64.0	57.0	49.0	2.0	8.0	71.0	74.0	Нет
071	Топливаправщик	106.50	136.50	0.00	10.0	82.0	82.0	82.0	72.0	71.0	69.0	68.0	62.0	54.0	1.0	8.0	75.0	80.0	Нет
072	Топливаправщик	334.00	130.50	0.00	10.0	82.0	82.0	82.0	72.0	71.0	69.0	68.0	62.0	54.0	1.0	8.0	75.0	80.0	Нет
073	Машина поливомоечная	162.00	134.00	0.00	10.0	72.0	72.0	73.0	79.0	72.0	69.0	67.0	63.0	60.0	1.0	8.0	76.0	77.0	Нет
074	Машина поливомоечная	428.50	107.00	0.00	10.0	72.0	72.0	73.0	79.0	72.0	69.0	67.0	63.0	60.0	1.0	8.0	76.0	77.0	Нет

N	Объект	Координаты точек (X, Y, Высота подъема)	Ширина (м)	Высота (м)	Уровни звукового давления (мощности, в случае R = 0), дБ, в октавных полосах со среднегеометрическими частотами в Гц										t	T	La.экв	La.макс	В расчете
					Дистанция замера (расчета) R (м)	31.5	63	125	250	500	1000	2000	4000	8000					
075	проезд автотранспорта 1	(94.5, 144, 0), (-680, 143.5, 0)	7.00		7.5	49.5	56.0	51.5	48.5	45.5	45.5	42.5	36.5	24.0	1.0	8.0	49.5	63.3	Нет
076	проезд автотранспорта 2	(-683.5, 139.5, 0), (-683.5, 438.5, 0)	7.00		7.5	50.3	56.8	52.3	49.3	46.3	46.3	43.3	37.3	24.8	1.0	8.0	50.3	67.3	Нет

2. Условия расчета

2.1. Расчетные точки

N	Объект	Координаты точки			Тип точки	В расчете
		X (м)	Y (м)	Высота подъема (м)		
1	Р.Т. на границе промзоны (авто) из Полигон	-7.00	278.00	1.50	Расчетная точка на границе производственной зоны	Да
17	Р.Т. на границе жилой зоны	-900.00	2584.00	1.50	Расчетная точка на границе жилой зоны	Да
18	Р.Т. на границе жилой зоны	-2940.00	2038.00	1.50	Расчетная точка на границе жилой зоны	Да
2	Р.Т. на границе промзоны (авто) из Полигон	346.00	275.00	1.50	Расчетная точка на границе производственной зоны	Да
3	Р.Т. на границе промзоны (авто) из Полигон	713.00	273.00	1.50	Расчетная точка на границе производственной зоны	Да
4	Р.Т. на границе промзоны (авто) из Полигон	716.00	136.00	1.50	Расчетная точка на границе производственной зоны	Да
5	Р.Т. на границе промзоны (авто) из Полигон	717.00	-14.00	1.50	Расчетная точка на границе производственной зоны	Да
6	Р.Т. на границе промзоны (авто) из Полигон	338.00	-6.00	1.50	Расчетная точка на границе производственной зоны	Да
7	Р.Т. на границе промзоны (авто) из Полигон	-3.00	2.00	1.50	Расчетная точка на границе производственной зоны	Да
8	Р.Т. на границе промзоны (авто) из Полигон	-5.00	145.00	1.50	Расчетная точка на границе производственной зоны	Да

2.2. Расчетные площадки

N	Объект	Координаты точки 1		Координаты точки 2		Ширина (м)	Высота подъема (м)	Шаг сетки (м)		В расчете
		X (м)	Y (м)	X (м)	Y (м)			X	Y	
		001	Расчетная площадка	-3500.00	300.00			2500.00	300.00	

Вариант расчета: "Постоянный"

3. Результаты расчета (расчетный параметр "Звуковое давление")

3.1. Результаты в расчетных точках

Точки типа: Расчетная точка на границе производственной зоны

Расчетная точка		Координаты точки		Высота (м)	31.5	63	125	250	500	1000	2000	4000	8000	La.экв	La.макс
N	Название	X (м)	Y (м)												
1	Р.Т. на границе промзоны (авто) из Полигон	-7.00	278.00	1.50	46.7	47.2	50.7	52.4	54.9	56.5	53.2	46.5	26	59.80	
2	Р.Т. на границе промзоны (авто) из Полигон	346.00	275.00	1.50	48.8	49.4	53	54.4	56.8	58.5	55.5	49.7	32.3	62.00	
3	Р.Т. на границе	713.00	273.00	1.50	39.4	40.1	43.8	44.7	46.6	47.7	42.5	28.4	0	50.40	

	промзоны (авто) из Полигон														
4	Р.Т. на границе промзоны (авто) из Полигон	716.00	136.00	1.50	39.3	40.1	43.8	44.6	46.5	47.5	42.4	28.1	0	50.30	
5	Р.Т. на границе промзоны (авто) из Полигон	717.00	-14.00	1.50	38.6	39.4	43.1	43.9	45.8	46.7	41.3	26	0	49.40	
6	Р.Т. на границе промзоны (авто) из Полигон	338.00	-6.00	1.50	45	45.8	49.5	50.6	52.8	54.2	50.6	42.5	17	57.40	
7	Р.Т. на границе промзоны (авто) из Полигон	-3.00	2.00	1.50	43.9	44.5	48	49.5	51.8	53.2	49.4	40.5	11.4	56.30	
8	Р.Т. на границе промзоны (авто) из Полигон	-5.00	145.00	1.50	46.5	47.1	50.6	52.2	54.6	56.2	52.9	45.9	24.3	59.50	

Точки типа: Расчетная точка на границе жилой зоны

Расчетная точка		Координаты точки		Высота (м)	31.5	63	125	250	500	1000	2000	4000	8000	La.эquiv	La.макс
N	Название	X (м)	Y (м)												
17	Р.Т. на границе жилой зоны	-900.00	2584.00	1.50	25.3	25.7	28.6	28.5	28.8	26.2	8.4	0	0	29.60	
18	Р.Т. на границе жилой зоны	-2940.00	2038.00	1.50	22.4	22.7	25.3	24.6	24	19.5	0	0	0	24.10	

3.2. Вклады в расчетных точках

Точки типа: Расчетная точка на границе производственной зоны

Расчетная точка / Задание на расчет вкладов		Координаты точки		Высота (м)	31.5	63	125	250	500	1000	2000	4000	8000	La.эquiv	La.макс									
N	Название	X (м)	Y (м)																					
1	Р.Т. на границе промзоны (авто) из Полигон	-7.00	278.00	1.50	46.7	47.2	50.7	52.4	54.9	56.5	53.2	46.5	26	59.80										
	Задание на расчет вкладов				1*	44	1*	44	1*	46.9	1*	49.8	1*	52.7	1*	54.3	1*	51.2	1*	45	1*	25.3	1*	57.70
					2*	42	2*	42	2*	44.9	2*	47.8	2*	50.5	2*	52.1	2*	48.7	2*	41.2	2*	17.2	2*	55.30
					3*	34.4	3*	37.4	3*	42.3	3*	39.2	3*	36	3*	35.6	3*	31.3	3*	20.1	4*	5.2	3*	39.60
2	Р.Т. на границе промзоны (авто) из Полигон	346.00	275.00	1.50	48.8	49.4	53	54.4	56.8	58.5	55.5	49.7	32.3	62.00										
	Задание на расчет вкладов				2*	45.6	2*	45.6	2*	48.6	2*	51.5	2*	54.4	2*	56.1	2*	53.2	2*	47.7	2*	31.1	2*	59.60
					1*	44.2	1*	44.1	1*	47.1	1*	50	1*	52.8	1*	54.5	1*	51.4	1*	45.2	1*	25.9	1*	57.90
					5*	37.2	5*	40.2	5*	45.1	5*	42	5*	38.9	5*	38.6	5*	34.7	5*	25	5*	10.6	5*	42.60
3	Р.Т. на границе промзоны (авто) из Полигон	713.00	273.00	1.50	39.4	40.1	43.8	44.7	46.6	47.7	42.5	28.4	0	50.40										
	Задание на расчет вкладов				2*	35.7	2*	35.7	2*	38.5	2*	41.2	2*	43.8	2*	44.9	2*	39.9	2*	26.1		0	2*	47.60
					1*	35	1*	35	1*	37.8	1*	40.5	1*	43	1*	44.1	1*	38.8	1*	24.1		0	1*	46.70

4	Р.Т. на границе промзоны (авто) из Полигон	716.00	136.00	1.50	6*	27.8	6*	30.8	6*	35.7	6*	32.5	6*	29.2	6*	28.7	6*	23.9	6*	10.7	0	6*	32.60			
	Задание на расчет вкладов				2*	35.7	2*	35.6	2*	38.5	2*	41.2	2*	43.7	2*	44.8	2*	39.8	2*	26	0	2*	47.50			
					1*	34.9	1*	34.8	1*	37.7	1*	40.3	1*	42.8	1*	43.9	1*	38.5	1*	23.6	0	1*	46.50			
					6*	28.6	6*	31.5	6*	36.5	6*	33.3	6*	30	6*	29.5	6*	24.9	6*	12.3	0	6*	33.50			
5	Р.Т. на границе промзоны (авто) из Полигон	717.00	-14.00	1.50		38.6		39.4		43.1		43.9		45.8		46.7		41.3		26	0		49.40			
	Задание на расчет вкладов				2*	35	2*	34.9	2*	37.8	2*	40.4	2*	43	2*	44	2*	38.7	2*	24	0	2*	46.70			
					1*	34.2	1*	34.1	1*	37	1*	39.6	1*	42.1	1*	43	1*	37.4	1*	21.4	0	1*	45.60			
					6*	27.4	6*	30.4	6*	35.3	6*	32.1	6*	28.8	6*	28.3	6*	23.3	6*	9.8	0	6*	32.10			
6	Р.Т. на границе промзоны (авто) из Полигон	338.00	-6.00	1.50		45		45.8		49.5		50.6		52.8		54.2		50.6		42.5	17		57.40			
	Задание на расчет вкладов				2*	41.8	2*	41.7	2*	44.7	2*	47.5	2*	50.3	2*	51.9	2*	48.4	2*	40.8	2*	16.1	2*	55.10		
					1*	40.2	1*	40.2	1*	43.1	1*	45.9	1*	48.6	1*	50.1	1*	46.4	1*	37.5	1*	8.5	1*	53.20		
					5*	33.6	5*	36.6	5*	41.5	5*	38.3	5*	35.1	5*	34.7	5*	30.2	6*	19.4	6*	3.4	5*	38.60		
7	Р.Т. на границе промзоны (авто) из Полигон	-3.00	2.00	1.50		43.9		44.5		48		49.5		51.8		53.2		49.4		40.5	11.4		56.30			
	Задание на расчет вкладов				1*	40.3	1*	40.2	1*	43.1	1*	46	1*	48.7	1*	50.2	1*	46.4	1*	37.7	1*	8.9	1*	53.30		
					2*	40.1	2*	40	2*	43	2*	45.8	2*	48.5	2*	50	2*	46.2	2*	37.3	2*	7.9	2*	53.00		
					3*	32.3	3*	35.3	3*	40.2	3*	37.1	3*	33.8	3*	33.3	3*	28.6	3*	15.8	0	3*	37.20			
8	Р.Т. на границе промзоны (авто) из Полигон	-5.00	145.00	1.50		46.5		47.1		50.6		52.2		54.6		56.2		52.9		45.9	24.3		59.50			
	Задание на расчет вкладов				1*	43.4	1*	43.4	1*	46.3	1*	49.2	1*	52	1*	53.7	1*	50.5	1*	43.9	1*	23	1*	57.00		
					2*	42.2	2*	42.2	2*	45.1	2*	48	2*	50.8	2*	52.4	2*	49	2*	41.7	2*	18.2	2*	55.60		
					3*	34.7	3*	37.7	3*	42.6	3*	39.5	3*	36.3	3*	35.9	3*	31.6	3*	20.6	3*	1.1	3*	39.80		

- 1* - [№003] Станок для резки арматуры
2* - [№004] Станок для резки арматуры
3* - [№005] Станок для гибки арматуры СГА-1
4* - [№007] ДГУ
5* - [№006] Станок для гибки арматуры СГА-1
6* - [№009] Насос погружной ГНОМ

Точки типа: Расчетная точка на границе жилой зоны

Расчетная точка / Задание на расчет вкладов		Координаты точки		Высота (м)	31.5	63	125	250	500	1000	2000	4000	8000	La.экв	La.макс											
N	Название	X (м)	Y (м)																							
17	Р.Т. на границе жилой зоны	-900.00	2584.00	1.50		25.3		25.7		28.6		28.5		28.8		26.2		8.4		0		0		29.60		
	Задание на расчет вкладов				1*	21.6	1*	21.4	1*	23.7	1*	25	1*	25.7	1*	23.3	1*	5.7		0		0	1*	26.50		
					2*	21.5	2*	21.2	2*	23.5	2*	24.8	2*	25.5	2*	22.9	2*	5.1		0		0	2*	26.20		

					3*	13.5	3*	16.3	3*	20.5	3*	15.9	3*	10.5	3*	6		0		0		0	3*	12.40		
18	Р.Т. на границе жилой зоны	-2940.0 0	2038.00	1.50		22.4		22.7		25.3		24.6		24		19.5		0		0		0		24.10		
	Задание на расчет вкладов				1*	18.7	1*	18.4	1*	20.4	1*	21.1	1*	20.9	1*	16.7		0		0		0	1*	21.00		
					2*	18.6	2*	18.3	2*	20.2	2*	20.9	2*	20.7	2*	16.4		0		0		0	2*	20.80		
					3*	10.6	3*	13.3	3*	17.3	3*	12	3*	5.7		0		0		0		0	3*	7.20		

- 1* - [№003] Станок для резки арматуры
2* - [№004] Станок для резки арматуры
3* - [№005] Станок для гибки арматуры СГА-1
4* - [№007] ДГУ
5* - [№006] Станок для гибки арматуры СГА-1
6* - [№009] Насос погружной ГНОМ

Отчет

Вариант расчета: Постоянный

Тип расчета: Уровни шума

Код расчета: 31.5Гц (УЗД в октавной полосе со среднегеометрической частотой 31.5Гц)

Параметр: Звуковое давление

Высота 1,5м



[60008920] ООО "ТЕРРИКОН"

Масштаб 1:7500 (в 1см 75м, ед. изм.: м)

Отчет

Вариант расчета: Постоянный

Тип расчета: Уровни шума

Код расчета: 63Гц (УЗД в октавной полосе со среднегеометрической частотой 63Гц)

Параметр: Звуковое давление

Высота 1,5м



Масштаб 1:7500 (в 1см 75м, ед. изм.: м)

Отчет

Вариант расчета: Постоянный

Тип расчета: Уровни шума

Код расчета: 125Гц (УЗД в октавной полосе со среднегеометрической частотой 125Гц)

Параметр: Звуковое давление

Высота 1,5м



[60008920] ООО "ТЕРРИКОН"

Масштаб 1:7500 (в 1см 75м, ед. изм.: м)

Отчет

Вариант расчета: Постоянный

Тип расчета: Уровни шума

Код расчета: 250Гц (УЗД в октавной полосе со среднегеометрической частотой 250Гц)

Параметр: Звуковое давление

Высота 1,5м

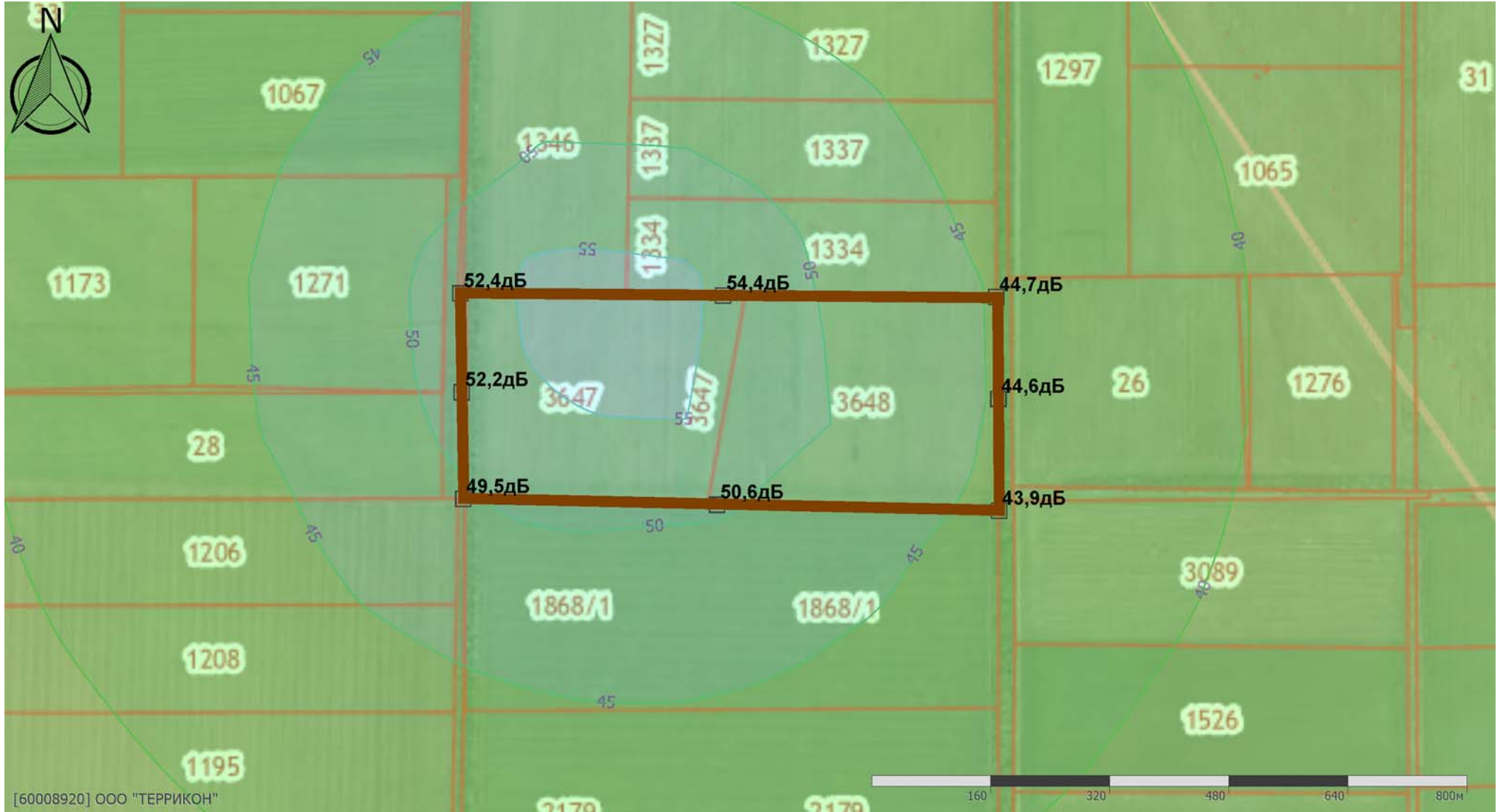

[60008920] ООО "ТЕРРИКОН"

Масштаб 1:7500 (в 1см 75м, ед. изм.: м)

Отчет

Вариант расчета: Постоянный

Тип расчета: Уровни шума

Код расчета: 500Гц (УЗД в октавной полосе со среднегеометрической частотой 500Гц)

Параметр: Звуковое давление

Высота 1,5м

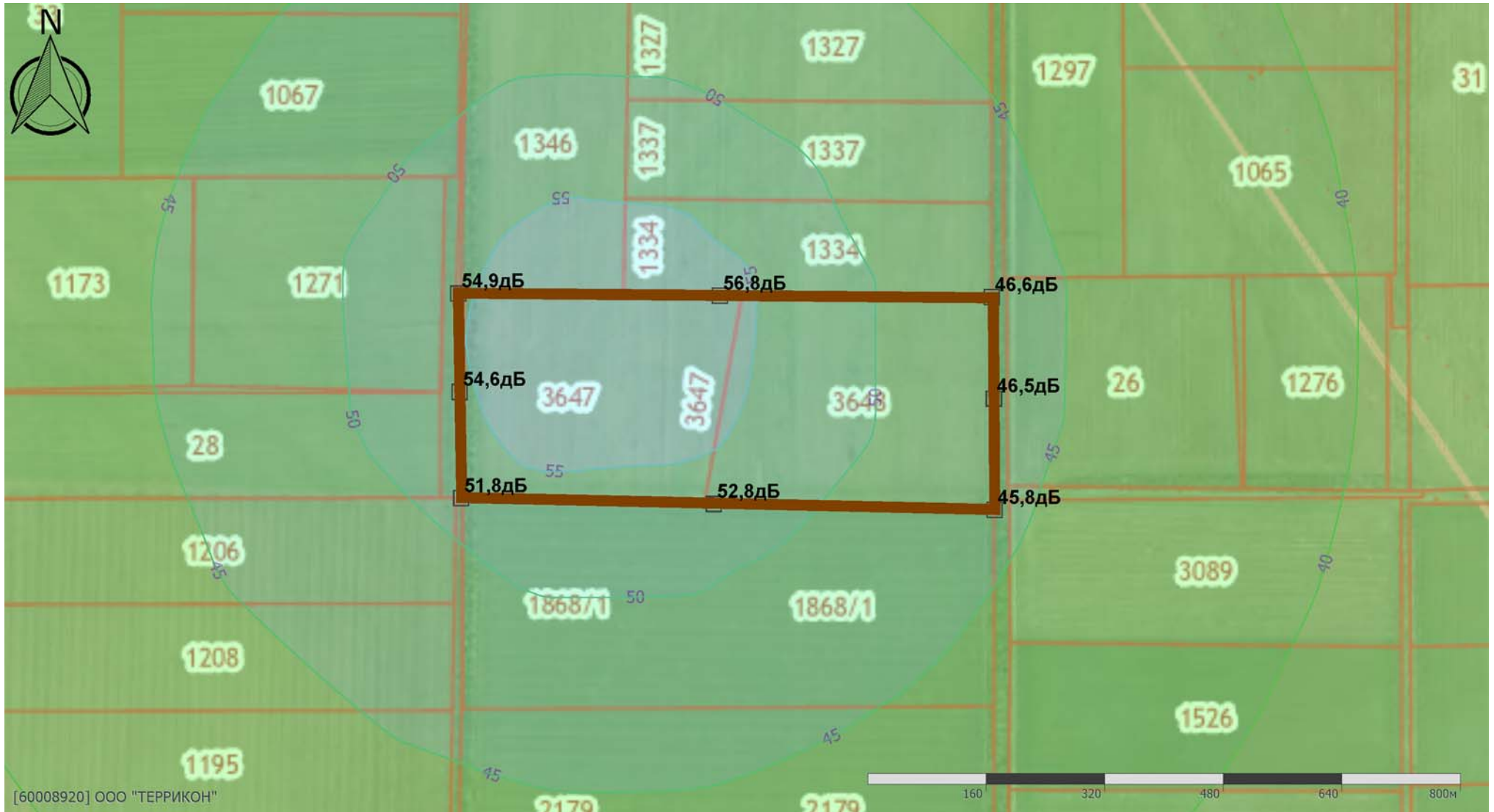

[60008920] ООО "ТЕРРИКОН"

Масштаб 1:7500 (в 1см 75м, ед. изм.: м)

Отчет

Вариант расчета: Постоянный

Тип расчета: Уровни шума

Код расчета: 1000Гц (УЗД в октавной полосе со среднегеометрической частотой 1000Гц)

Параметр: Звуковое давление

Высота 1,5м

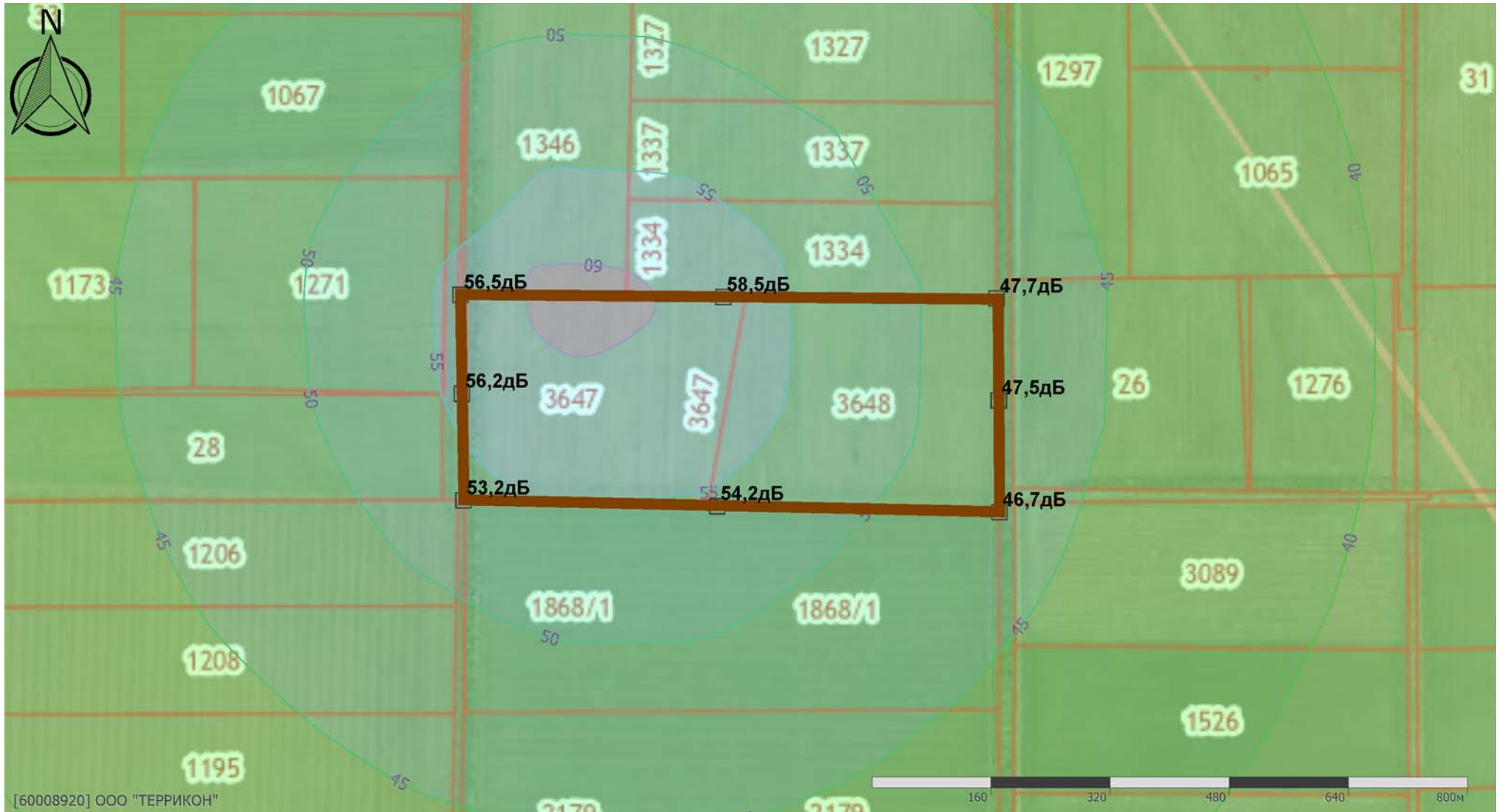

[60008920] ООО "ТЕРРИКОН"

Масштаб 1:7500 (в 1см 75м, ед. изм.: м)

Отчет

Вариант расчета: Постоянный

Тип расчета: Уровни шума

Код расчета: 2000Гц (УЗД в октавной полосе со среднегеометрической частотой 2000Гц)

Параметр: Звуковое давление

Высота 1,5м



[60008920] ООО "ТЕРРИКОН"

Масштаб 1:7500 (в 1см 75м, ед. изм.: м)

Отчет

Вариант расчета: Постоянный

Тип расчета: Уровни шума

Код расчета: 4000Гц (УЗД в октавной полосе со среднегеометрической частотой 4000Гц)

Параметр: Звуковое давление

Высота 1,5м

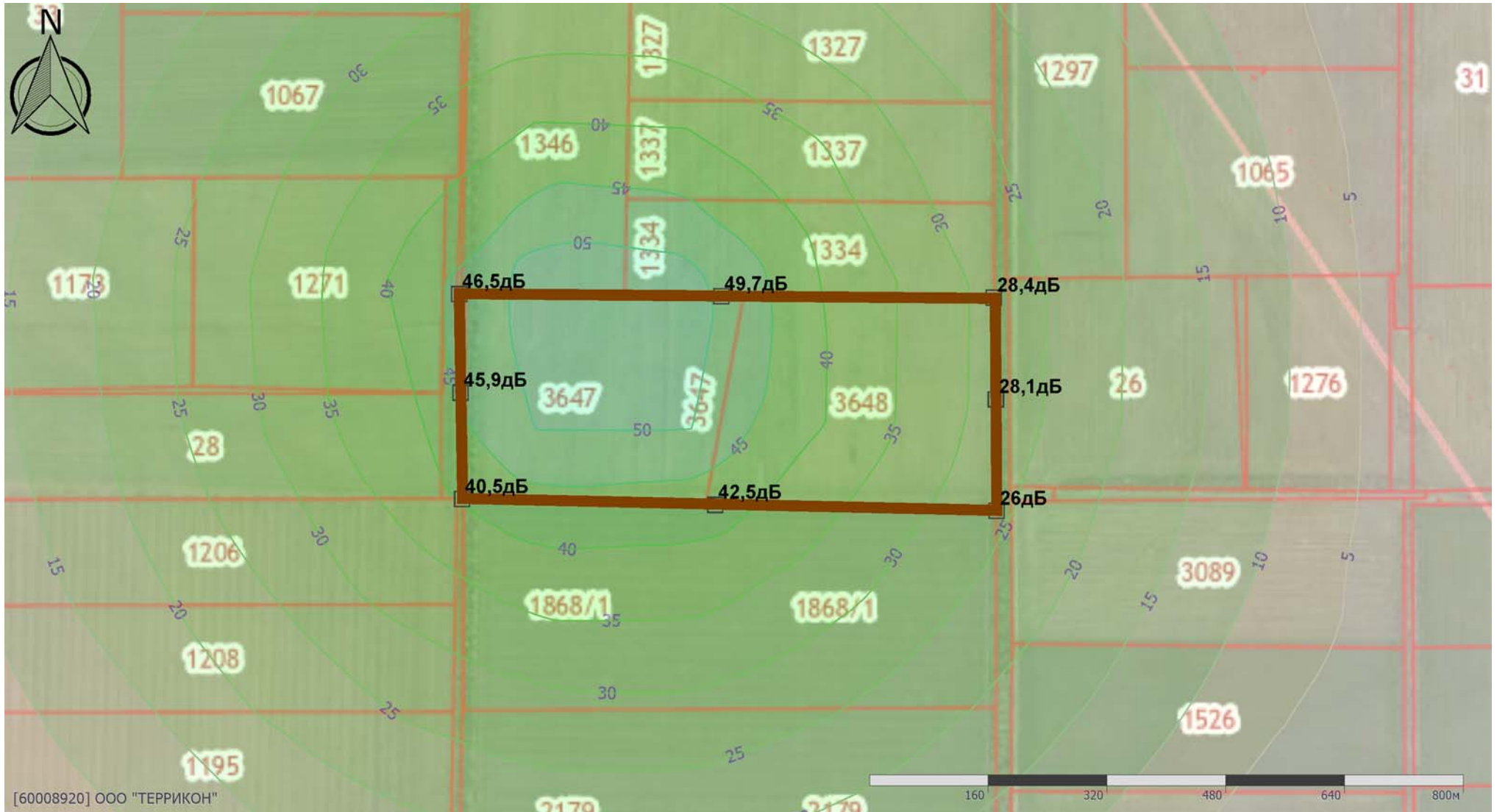

[60008920] ООО "ТЕРРИКОН"

Масштаб 1:7500 (в 1см 75м, ед. изм.: м)

Отчет

Вариант расчета: Постоянный

Тип расчета: Уровни шума

Код расчета: 8000Гц (УЗД в октавной полосе со среднегеометрической частотой 8000Гц)

Параметр: Звуковое давление

Высота 1,5м

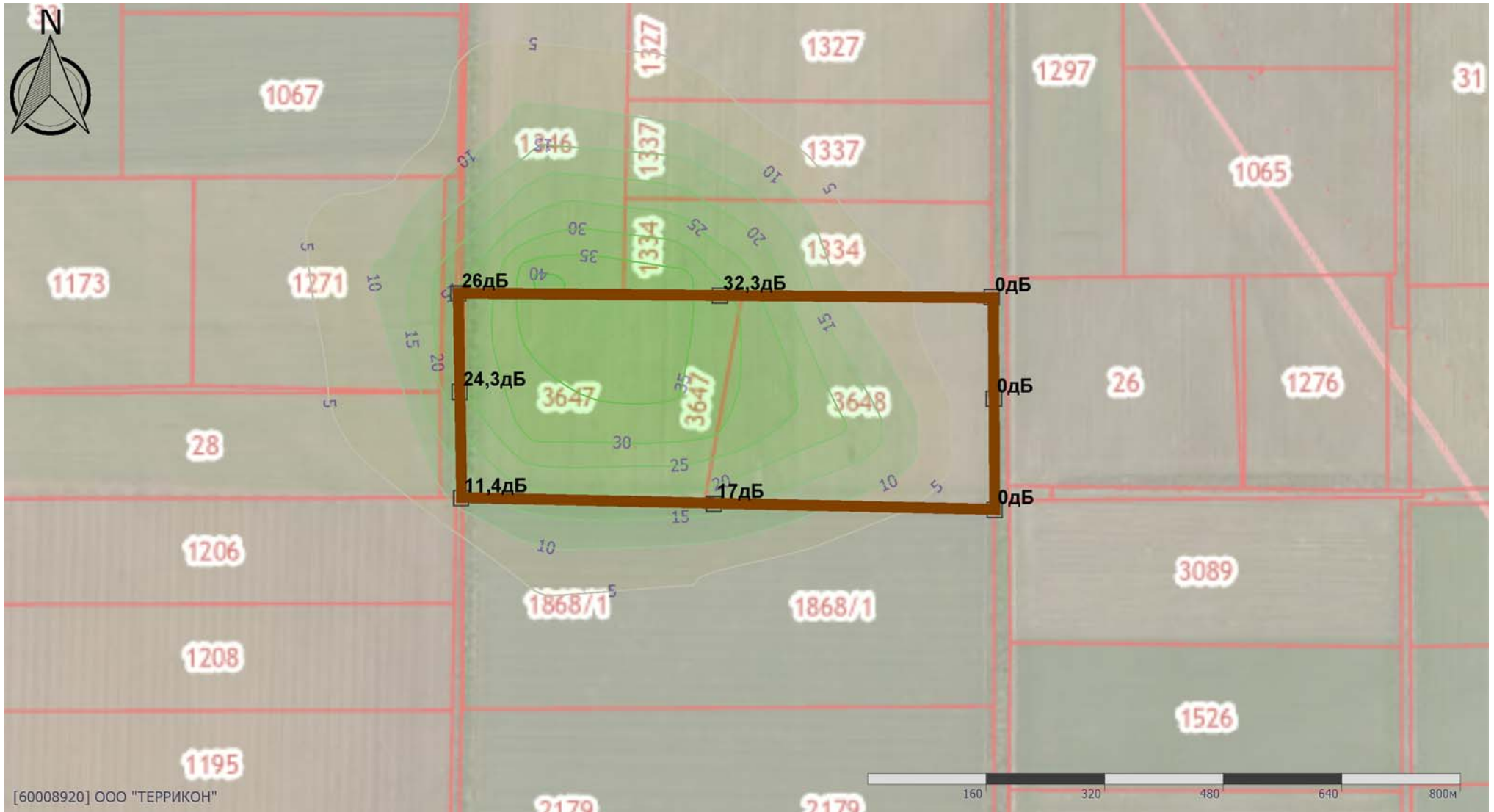

[60008920] ООО "ТЕРРИКОН"

Масштаб 1:7500 (в 1см 75м, ед. изм.: м)

Отчет

Вариант расчета: Постоянный
Тип расчета: Уровни шума
Код расчета: La (Эквивалентный уровень звука)
Параметр: Уровень звука
Высота 1,5м



[60008920] ООО "ТЕРРИКОН"

Масштаб 1:7500 (в 1см 75м, ед. изм.: м)

Приложение И1.2 Расчет для непостоянных источников шума

Эколог-Шум. Модуль печати результатов расчета
 Copyright © 2006-2021 ФИРМА "ИНТЕГРАЛ"
 Источник данных: Эколог-Шум, версия 2.5.0.4581 (от 07.07.2021) [3D]
 Серийный номер 60008920, ООО "ТЕРРИКОН"

1. Исходные данные

1.1. Источники постоянного шума

N	Объект	Координаты точки			Уровни звукового давления (мощности, в случае R = 0), дБ, в октавных полосах со среднегеометрическими частотами в Гц										La.экв	В расчете
		X (м)	Y (м)	Высота подъема (м)	Дистанция замера (расчета) R (м)	31.5	63	125	250	500	1000	2000	4000	8000		
001	Трансформатор масляный	-36.50	822.00	0.00		53.0	56.0	61.0	58.0	55.0	55.0	52.0	46.0	45.0	59.0	Нет
002	Трансформатор понижающий	130.00	248.00	0.00		53.0	56.0	61.0	58.0	55.0	55.0	52.0	46.0	45.0	59.0	Нет
003	Станок для резки арматуры	171.00	235.00	0.00		95.0	95.0	98.0	101.0	104.0	106.0	104.0	102.0	98.0	110.5	Нет
004	Станок для резки арматуры	216.00	203.00	0.00		95.0	95.0	98.0	101.0	104.0	106.0	104.0	102.0	98.0	110.5	Нет
005	Станок для гибки арматуры СГА-1	203.00	203.00	0.00		87.0	90.0	95.0	92.0	89.0	89.0	86.0	80.0	79.0	93.0	Нет
006	Станок для гибки арматуры СГА-1	206.00	203.00	0.00		87.0	90.0	95.0	92.0	89.0	89.0	86.0	80.0	79.0	93.0	Нет
007	ДГУ	73.00	241.00	0.00	1.0	58.0	61.0	66.0	63.0	60.0	60.0	57.0	51.0	50.0	64.0	Нет
008	ДГУ	73.00	238.00	0.00	1.0	58.0	61.0	66.0	63.0	60.0	60.0	57.0	51.0	50.0	64.0	Нет
009	Насос погружной ГНОМ	436.00	142.00	0.00	1.0	72.0	75.0	80.0	77.0	74.0	74.0	71.0	65.0	64.0	78.0	Нет

1.2. Источники непостоянного шума

N	Объект	Координаты точки			Уровни звукового давления (мощности, в случае R = 0), дБ, в октавных полосах со среднегеометрическими частотами в Гц										t	T	La.экв	La.макс	В расчете
		X (м)	Y (м)	Высота подъема (м)	Дистанция замера (расчета) R (м)	31.5	63	125	250	500	1000	2000	4000	8000					
010	Бортовой автомобиль г/п 10-20 т	103.50	151.50	0.00	10.0	87.0	87.0	82.0	78.0	74.0	71.0	67.0	60.0	52.0	2.0	8.0	76.0	81.0	Да
011	Бортовой автомобиль г/п 10-20 т	108.00	123.00	0.00	10.0	87.0	87.0	82.0	78.0	74.0	71.0	67.0	60.0	52.0	2.0	8.0	76.0	81.0	Да
012	Бортовой автомобиль с КМУ	250.00	149.00	0.00	10.0	87.0	87.0	82.0	78.0	74.0	71.0	67.0	60.0	52.0	2.0	8.0	76.0	81.0	Да
013	Бортовой автомобиль с КМУ	235.00	118.50	0.00	10.0	87.0	87.0	82.0	78.0	74.0	71.0	67.0	60.0	52.0	2.0	8.0	76.0	81.0	Да
014	Автосамосвал КамАЗ -55111	136.50	206.00	0.00	10.0	87.0	87.0	82.0	77.0	78.0	73.0	70.0	64.0	57.0	3.0	8.0	79.0	82.0	Да
015	Автосамосвал КамАЗ -55111	156.00	202.00	0.00	10.0	87.0	87.0	82.0	77.0	78.0	73.0	70.0	64.0	57.0	3.0	8.0	79.0	82.0	Да
016	Бульдозер CAT D7R	581.00	171.00	0.00	10.0	74.0	74.0	83.0	78.0	74.0	74.0	70.0	67.0	62.0	4.0	8.0	78.0	83.0	Да
017	Бульдозер CAT D7R	585.50	123.00	0.00	10.0	74.0	74.0	83.0	78.0	74.0	74.0	70.0	67.0	62.0	4.0	8.0	78.0	83.0	Да
018	Экскаватор-погрузчик с транш ковшом	254.50	215.00	0.00	10.0	81.0	81.0	72.0	68.0	68.0	66.0	64.0	60.0	55.0	2.0	8.0	71.0	74.0	Да
019	Экскаватор-погрузчик с транш ковшом	79.50	177.00	0.00	10.0	81.0	81.0	72.0	68.0	68.0	66.0	64.0	60.0	55.0	2.0	8.0	71.0	74.0	Да
020	Экскаватор V ковш	257.00	43.50	0.00	10.0	78.0	78.0	70.0	72.0	68.0	67.0	66.0	73.0	65.0	2.0	8.0	76.0	82.0	Да
021	Экскаватор V ковш	627.00	190.50	0.00	10.0	78.0	78.0	70.0	72.0	68.0	67.0	66.0	73.0	65.0	2.0	8.0	76.0	82.0	Да
022	Экскаватор V ковш	605.00	54.50	0.00	10.0	78.0	78.0	70.0	72.0	68.0	67.0	66.0	73.0	65.0	2.0	8.0	76.0	82.0	Да
023	Экскаватор V ковш	174.00	204.00	0.00	10.0	78.0	78.0	70.0	72.0	68.0	67.0	66.0	73.0	65.0	2.0	8.0	76.0	82.0	Да
024	Экскаватор V ковш	403.50	199.00	0.00	10.0	78.0	78.0	70.0	72.0	68.0	67.0	66.0	73.0	65.0	2.0	8.0	76.0	82.0	Да
025	Экскаватор V ковш	301.00	210.00	0.00	10.0	78.0	78.0	70.0	72.0	68.0	67.0	66.0	73.0	65.0	2.0	8.0	76.0	82.0	Да
026	Автомобильный кран КС-65713-1	97.00	208.00	0.00	10.0	80.0	80.0	76.0	71.0	63.0	64.0	63.0	56.0	50.0	2.0	8.0	70.0	72.0	Да
027	Автомобильный кран Ивановец	114.50	179.50	0.00	10.0	81.0	81.0	77.0	66.0	62.0	59.0	57.0	51.0	46.0	2.0	8.0	67.0	70.0	Да

028	Автомобильный кран КС-55729	379.50	94.00	0.00	10.0	80.0	80.0	76.0	71.0	63.0	64.0	63.0	56.0	50.0	2.0	8.0	70.0	72.0	Да
029	Автомобильный кран КС-75721	506.00	244.00	0.00	10.0	68.0	68.0	71.0	68.0	62.0	66.0	66.0	55.0	46.0	2.0	8.0	71.0	73.0	Да
030	Автогидроподъемник	57.50	202.00	0.00	10.0	61.0	61.0	65.0	58.0	58.0	57.0	53.0	51.0	49.0	2.0	8.0	62.0	65.0	Да
031	Автогидроподъемник	193.00	157.50	0.00	10.0	61.0	61.0	65.0	58.0	58.0	57.0	53.0	51.0	49.0	2.0	8.0	62.0	65.0	Да
032	Автобетоносмеситель	25.00	87.50	0.00	10.0	82.0	82.0	82.0	72.0	71.0	69.0	68.0	62.0	54.0	3.0	8.0	74.9	78.0	Да
033	Автобетононасос	13.00	190.00	0.00	10.0	82.0	82.0	82.0	72.0	71.0	69.0	68.0	62.0	54.0	3.0	8.0	75.0	80.0	Да
034	Автобетононасос	146.00	220.50	0.00	10.0	82.0	82.0	82.0	72.0	71.0	69.0	68.0	62.0	54.0	3.0	8.0	75.0	80.0	Да
035	Стационарный бетононасос	94.00	222.50	0.00	7.5	65.0	67.0	72.0	69.0	66.0	66.0	63.0	57.0	56.0	3.0	8.0	70.0	75.0	Да
036	Вибратор глубинный	289.50	53.50	0.00	10.0	62.0	62.0	70.0	70.0	64.0	62.0	61.0	59.0	56.0	1.0	8.0	69.0	71.0	Да
037	Вибратор глубинный	293.50	44.00	0.00	10.0	62.0	62.0	70.0	70.0	64.0	62.0	61.0	59.0	56.0	1.0	8.0	69.0	71.0	Да
038	Вибратор глубинный	496.00	224.50	0.00	10.0	62.0	62.0	70.0	70.0	64.0	62.0	61.0	59.0	56.0	1.0	8.0	69.0	71.0	Да
039	Вибратор глубинный	474.00	140.00	0.00	10.0	62.0	62.0	70.0	70.0	64.0	62.0	61.0	59.0	56.0	1.0	8.0	69.0	71.0	Да
040	Вибратор поверхностный	162.50	100.50	0.00	10.0	89.0	89.0	90.0	81.0	73.0	74.0	70.0	68.0	64.0	1.0	8.0	80.0	85.0	Да
041	Вибратор поверхностный	189.00	97.00	0.00	10.0	89.0	89.0	90.0	81.0	73.0	74.0	70.0	68.0	64.0	1.0	8.0	80.0	85.0	Да
042	Вибратор поверхностный	465.50	101.50	0.00	10.0	89.0	89.0	90.0	81.0	73.0	74.0	70.0	68.0	64.0	1.0	8.0	80.0	85.0	Да
043	Вибратор поверхностный	519.50	95.50	0.00	10.0	89.0	89.0	90.0	81.0	73.0	74.0	70.0	68.0	64.0	1.0	8.0	80.0	85.0	Да
044	Виброрейка	154.50	182.00	0.00	10.0	89.0	89.0	90.0	81.0	73.0	74.0	70.0	68.0	64.0	1.0	8.0	80.0	85.0	Да
045	Виброрейка	67.00	136.50	0.00	10.0	89.0	89.0	90.0	81.0	73.0	74.0	70.0	68.0	64.0	1.0	8.0	80.0	85.0	Да
046	Электротрамбовка	267.00	91.00	0.00	10.0	80.0	80.0	83.0	76.0	73.0	72.0	70.0	69.0	66.0	1.0	8.0	78.0	83.0	Да
047	Электротрамбовка	229.00	180.50	0.00	10.0	80.0	80.0	83.0	76.0	73.0	72.0	70.0	69.0	66.0	1.0	8.0	78.0	83.0	Да
048	Электротрамбовка	584.00	221.00	0.00	10.0	80.0	80.0	83.0	76.0	73.0	72.0	70.0	69.0	66.0	1.0	8.0	78.0	83.0	Да
049	Электротрамбовка	485.50	51.50	0.00	10.0	80.0	80.0	83.0	76.0	73.0	72.0	70.0	69.0	66.0	1.0	8.0	78.0	83.0	Да
050	Трансформатор сварочный	131.50	223.00	0.00	1.0	69.0	72.0	77.0	74.0	71.0	71.0	68.0	62.0	61.0	2.0	8.0	75.0	78.0	Да
051	Трансформатор сварочный	111.00	215.50	0.00	1.0	69.0	72.0	77.0	74.0	71.0	71.0	68.0	62.0	61.0	2.0	8.0	75.0	78.0	Да
052	Сварочный инвертор	208.50	102.50	0.00	10.0	75.0	75.0	72.0	67.0	68.0	70.0	66.0	62.0	60.0	2.0	8.0	73.0	74.0	Да
053	Сварочный инвертор	289.50	242.50	0.00	10.0	75.0	75.0	72.0	67.0	68.0	70.0	66.0	62.0	60.0	2.0	8.0	73.0	74.0	Да
054	Сварочный аппарат горячего воздуха	377.00	169.50	0.00	10.0	75.0	75.0	72.0	67.0	68.0	70.0	66.0	62.0	60.0	2.0	8.0	73.0	74.0	Да
055	Сварочный аппарат горячего воздуха	329.00	212.50	0.00	10.0	75.0	75.0	72.0	67.0	68.0	70.0	66.0	62.0	60.0	2.0	8.0	73.0	74.0	Да
056	Окрасочный аппарат	196.00	227.50	0.00	7.5	64.0	67.0	72.0	69.0	66.0	66.0	63.0	57.0	56.0	2.0	8.0	70.0	75.0	Да
057	Окрасочный аппарат	51.50	185.50	0.00	7.5	64.0	67.0	72.0	69.0	66.0	66.0	63.0	57.0	56.0	2.0	8.0	70.0	75.0	Да
058	Окрасочный аппарат	174.00	169.50	0.00	7.5	64.0	67.0	72.0	69.0	66.0	66.0	63.0	57.0	56.0	2.0	8.0	70.0	75.0	Да
059	Компрессор передвижной	370.50	138.00	0.00	10.0	74.0	74.0	76.0	66.0	58.0	56.0	56.0	55.0	55.0	3.0	8.0	65.0	70.0	Да
060	Абразивно-отрезное устройство	-36.50	823.00	0.00		92.0	95.0	100.0	97.0	94.0	94.0	91.0	85.0	84.0	1.0	8.0	98.0	109.0	Да
061	Абразивно-отрезное устройство	196.50	203.00	0.00		92.0	95.0	100.0	97.0	94.0	94.0	91.0	85.0	84.0	1.0	8.0	98.0	109.0	Да
062	Перфоратор	51.00	173.00	0.00		80.0	83.0	88.0	85.0	82.0	82.0	79.0	73.0	72.0	1.0	8.0	86.0	97.0	Да
063	Перфоратор	50.00	164.50	0.00		80.0	83.0	88.0	85.0	82.0	82.0	79.0	73.0	72.0	1.0	8.0	86.0	97.0	Да
064	Мусоровоз каМАЗ	35.50	48.00	0.00	10.0	87.0	87.0	82.0	77.0	78.0	73.0	70.0	64.0	57.0	1.0	8.0	79.0	82.0	Да
065	Асфальтоукладчик	109.50	71.50	0.00	10.0	82.0	82.0	82.0	78.0	72.0	69.0	67.0	61.0	54.0	3.0	8.0	75.0	76.0	Да
066	Тандемный каток	65.50	212.50	0.00	10.0	85.0	85.0	70.0	62.0	62.0	61.0	59.0	53.0	45.0	3.0	8.0	67.0	70.0	Да
067	Каток тротуарный	44.50	145.00	0.00	10.0	85.0	85.0	70.0	62.0	62.0	61.0	59.0	53.0	45.0	3.0	8.0	67.0	70.0	Да
068	Каток тротуарный	120.50	144.00	0.00	10.0	85.0	85.0	70.0	62.0	62.0	61.0	59.0	53.0	45.0	3.0	8.0	67.0	70.0	Да
069	Мини-погрузчики	90.00	185.50	0.00	10.0	83.0	83.0	72.0	70.0	69.0	65.0	64.0	57.0	49.0	2.0	8.0	71.0	74.0	Да
070	Мини-погрузчики	181.50	153.00	0.00	10.0	83.0	83.0	72.0	70.0	69.0	65.0	64.0	57.0	49.0	2.0	8.0	71.0	74.0	Да
071	Топливаправщик	106.50	136.50	0.00	10.0	82.0	82.0	82.0	72.0	71.0	69.0	68.0	62.0	54.0	1.0	8.0	75.0	80.0	Да
072	Топливаправщик	334.00	130.50	0.00	10.0	82.0	82.0	82.0	72.0	71.0	69.0	68.0	62.0	54.0	1.0	8.0	75.0	80.0	Да
073	Машина поливомоечная	162.00	134.00	0.00	10.0	72.0	72.0	73.0	79.0	72.0	69.0	67.0	63.0	60.0	1.0	8.0	76.0	77.0	Да
074	Машина поливомоечная	428.50	107.00	0.00	10.0	72.0	72.0	73.0	79.0	72.0	69.0	67.0	63.0	60.0	1.0	8.0	76.0	77.0	Да

N	Объект	Координаты точек (X, Y, Высота подъема)	Ширина (м)	Высота (м)	Уровни звукового давления (мощности, в случае R = 0), дБ, в октавных полосах со среднегеометрическими частотами в Гц	t	T	La.экв	La.макс	В расчет
---	--------	---	------------	------------	--	---	---	--------	---------	----------

					Дистанция замера (расчета) R (м)	31.5	63	125	250	500	1000	2000	4000	8000						е
075	проезд автотранспорта 1	(94.5, 144, 0), (-680, 143.5, 0)	7.00		7.5	49.5	56.0	51.5	48.5	45.5	45.5	42.5	36.5	24.0	1.0	8.0	49.5	63.3	Да	
076	проезд автотранспорта 2	(-683.5, 139.5, 0), (-683.5, 438.5, 0)	7.00		7.5	50.3	56.8	52.3	49.3	46.3	46.3	43.3	37.3	24.8	1.0	8.0	50.3	67.3	Да	

2. Условия расчета

2.1. Расчетные точки

N	Объект	Координаты точки			Тип точки	В расчет е
		X (м)	Y (м)	Высота подъема (м)		
1	Р.Т. на границе промзоны (авто) из Полигон	-7.00	278.00	1.50	Расчетная точка на границе производственной зоны	Да
17	Р.Т. на границе жилой зоны	-900.00	2584.00	1.50	Расчетная точка на границе жилой зоны	Да
18	Р.Т. на границе жилой зоны	-2940.00	2038.00	1.50	Расчетная точка на границе жилой зоны	Да
2	Р.Т. на границе промзоны (авто) из Полигон	346.00	275.00	1.50	Расчетная точка на границе производственной зоны	Да
3	Р.Т. на границе промзоны (авто) из Полигон	713.00	273.00	1.50	Расчетная точка на границе производственной зоны	Да
4	Р.Т. на границе промзоны (авто) из Полигон	716.00	136.00	1.50	Расчетная точка на границе производственной зоны	Да
5	Р.Т. на границе промзоны (авто) из Полигон	717.00	-14.00	1.50	Расчетная точка на границе производственной зоны	Да
6	Р.Т. на границе промзоны (авто) из Полигон	338.00	-6.00	1.50	Расчетная точка на границе производственной зоны	Да
7	Р.Т. на границе промзоны (авто) из Полигон	-3.00	2.00	1.50	Расчетная точка на границе производственной зоны	Да
8	Р.Т. на границе промзоны (авто) из Полигон	-5.00	145.00	1.50	Расчетная точка на границе производственной зоны	Да

2.2. Расчетные площадки

N	Объект	Координаты точки		Координаты точки		Ширина (м)	Высота подъема (м)	Шаг сетки (м)		В расчет е
		1		2				X	Y	
		X (м)	Y (м)	X (м)	Y (м)					
001	Расчетная площадка	-3500.00	300.00	2500.00	300.00	6000.00	1.50	200.00	200.00	Да

Вариант расчета: "Непостоянный"

3. Результаты расчета (расчетный параметр "Звуковое давление")

3.1. Результаты в расчетных точках

Точки типа: Расчетная точка на границе производственной зоны

Расчетная точка		Координаты точки		Высот а (м)	31.5	63	125	250	500	1000	2000	4000	8000	La.экр	La.макс
N	Название	X (м)	Y (м)												
1	Р.Т. на границе промзоны (авто) из Полигон	-7.00	278.00	1.50	74.2	74.1	71	64	61.4	58.6	55.1	47.5	29.9	64.20	75.30
2	Р.Т. на границе промзоны (авто) из Полигон	346.00	275.00	1.50	72.8	72.8	70.6	64.7	61.5	60.2	56.4	54.7	41.8	65.40	77.00
3	Р.Т. на границе промзоны (авто) из Полигон	713.00	273.00	1.50	66.6	66.6	67.1	61.2	57	56	51.5	48.9	31.1	60.90	72.80
4	Р.Т. на границе	716.00	136.00	1.50	67.5	67.5	68.6	62.8	58.5	57.8	53.4	51.5	34.9	62.70	74.20

	промзоны (авто) из Полигон														
5	Р.Т. на границе промзоны (авто) из Полигон	717.00	-14.00	1.50	66.5	66.5	66.7	60.6	56.1	55	50.3	47.6	28	60.00	72.20
6	Р.Т. на границе промзоны (авто) из Полигон	338.00	-6.00	1.50	72.3	72.3	70.8	64.6	60.4	58.6	54.7	51.8	36.5	64.10	76.60
7	Р.Т. на границе промзоны (авто) из Полигон	-3.00	2.00	1.50	73.8	73.8	71.3	64.5	61.9	58.7	55.2	47.4	32.2	64.40	76.00
8	Р.Т. на границе промзоны (авто) из Полигон	-5.00	145.00	1.50	77.4	77.4	74.5	67	64.2	61.7	58.9	52.1	39.7	67.40	79.30

Точки типа: Расчетная точка на границе жилой зоны

Расчетная точка		Координаты точки		Высота (м)	31.5	63	125	250	500	1000	2000	4000	8000	La.экв	La.макс
N	Название	X (м)	Y (м)												
17	Р.Т. на границе жилой зоны	-900.00	2584.00	1.50	51.6	51.3	48.7	40.6	35	28.5	0	0	0	37.70	50.10
18	Р.Т. на границе жилой зоны	-2940.00	2038.00	1.50	48.8	48.5	45.5	36.8	30.3	21.7	0	0	0	33.80	45.30

3.2. Вклады в расчетных точках

Точки типа: Расчетная точка на границе производственной зоны

Расчетная точка / Задание на расчет вкладов		Координаты точки		Высота (м)	31.5	63	125	250	500	1000	2000	4000	8000	La.экв	La.макс											
N	Название	X (м)	Y (м)																							
1	Р.Т. на границе промзоны (авто) из Полигон	-7.00	278.00	1.50		74.2		74.1		71		64		61.4		58.6		55.1		47.5		29.9		64.20		75.30
	Задание на расчет вкладов				1*	65.5	1*	65.5	3*	63.1	2*	53.6	2*	54.5	3*	49.8	3*	48.3	3*	40.5	3*	25.6	3*	55.50	4*	65.80
					2*	63.8	2*	63.8	4*	62	3*	53	6*	53.6	2*	49.2	2*	45.3	7*	40.3	8*	20.1	2*	55.10	3*	65.20
					3*	63.1	3*	63.1	5*	60.7	4*	52.9	3*	52	6*	48.3	6*	44.2	2*	35.8	9*	19.4	6*	54.10	5*	64.50
2	Р.Т. на границе промзоны (авто) из Полигон	346.00	275.00	1.50		72.8		72.8		70.6		64.7		61.5		60.2		56.4		54.7		41.8		65.40		77.00
	Задание на расчет вкладов				10*	62.1	10*	62.1	11*	59.8	10*	53	6*	52.5	15*	51.4	15*	47.1	13*	51	13*	37.1	13*	55.10	13*	68.20
					6*	61.9	6*	61.9	5*	59.7	13*	52.2	2*	51.8	16*	51.4	16*	47.1	18*	49.1	15*	35.2	15*	54.60	18*	66.80
					2*	61.2	2*	61.2	12*	58.8	14*	52	15*	49.5	17*	47.5	13*	45.6	15*	41.8	16*	35.1	16*	54.60	19*	64.30
3	Р.Т. на границе промзоны (авто) из Полигон	713.00	273.00	1.50		66.6		66.6		67.1		61.2		57		56		51.5		48.9		31.1		60.90		72.80
	Задание на расчет вкладов				20*	57.1	20*	57	14*	60.7	14*	55.6	14*	51.4	14*	51.2	14*	46.2	21*	46.7	21*	29.4	14*	55.30	21*	65.10
					11*	55.9	11*	55.9	22*	59.3	22*	54.2	22*	50.1	22*	49.7	22*	44.6	14*	39.5	23*	23.8	22*	53.90	23*	64.90
					21*	55.3	21*	55.3	20*	58	21*	49.2	23*	45.9	23*	44.6	21*	42.2	23*	37.9	14*	21.2	21*	51.30	14*	63.40
4	Р.Т. на границе промзоны (авто) из	716.00	136.00	1.50		67.5		67.5		68.6		62.8		58.5		57.8		53.4		51.5		34.9		62.70		74.20

	Полигон																										
	Задание на расчет вкладов					20*	59.2	20*	59.2	22*	62.5	22*	57.5	22*	53.4	22*	53.1	22*	48.4	21*	48.2	21*	32.1	22*	57.40	21*	66.10
						11*	57.4	11*	57.3	14*	62.1	14*	57	14*	52.9	14*	52.6	14*	47.9	24*	45	22*	27.3	14*	56.90	22*	65.40
						21*	56.3	21*	56.3	20*	60.2	20*	51	21*	46.1	21*	45	21*	43.4	22*	42.6	24*	26.1	21*	52.60	14*	64.90
5	Р.Т. на границе промзоны (авто) из Полигон	717.00	-14.00	1.50			66.5		66.5		66.7		60.6		56.1		55		50.3		47.6		28		60.00		72.20
	Задание на расчет вкладов					20*	58.3	20*	58.3	22*	59.6	22*	54.5	22*	50.4	22*	50	22*	45	24*	45.6	24*	27.2	22*	54.20	24*	64.40
						11*	56.6	11*	56.6	20*	59.2	14*	52.9	14*	48.8	14*	48.4	14*	43	21*	38.3	22*	17.4	14*	52.50	20*	62.90
						24*	54.6	24*	54.6	14*	58.1	20*	50.1	24*	44.3	24*	43.1	24*	41.4	22*	37.8	21*	12.1	24*	50.40	22*	62.40
6	Р.Т. на границе промзоны (авто) из Полигон	338.00	-6.00	1.50			72.3		72.3		70.8		64.6		60.4		58.6		54.7		51.8		36.5		64.10		76.60
	Задание на расчет вкладов					25*	62	25*	61.9	11*	61.6	25*	52.8	6*	49.9	22*	46.6	28*	44.2	28*	49.2	28*	33.9	28*	53.40	28*	66.80
						10*	61.2	10*	61.2	12*	61	11*	52.5	2*	49.4	14*	45.9	27*	43.2	27*	39.6	29*	27.7	27*	51.10	27*	66.10
						11*	60.7	11*	60.7	26*	60	10*	52	25*	48.7	27*	45.8	22*	41	18*	38.9	27*	27.2	25*	51.10	11*	65.40
7	Р.Т. на границе промзоны (авто) из Полигон	-3.00	2.00	1.50			73.8		73.8		71.3		64.5		61.9		58.7		55.2		47.4		32.2		64.40		76.00
	Задание на расчет вкладов					30*	66.1	30*	66.1	31*	63.1	33*	56.2	30*	57	30*	51.9	30*	48.6	30*	41.5	30*	30.2	30*	57.90	30*	70.10
						31*	63.1	31*	63.1	4*	62.4	30*	56.1	31*	52	31*	49.8	31*	48.4	31*	40.5	31*	25.7	31*	55.60	4*	66.20
						32*	62.3	32*	62.3	30*	61.1	4*	53.3	2*	50.9	33*	46.8	33*	44.1	4*	35.8	4*	19.7	33*	53.40	26*	64.20
8	Р.Т. на границе промзоны (авто) из Полигон	-5.00	145.00	1.50			77.4		77.4		74.5		67		64.2		61.7		58.9		52.1		39.7		67.40		79.30
	Задание на расчет вкладов					32*	70.1	32*	70.1	4*	67.8	4*	58.8	3*	56.1	3*	54.1	3*	52.8	3*	45.9	3*	34.7	3*	59.90	4*	71.80
						3*	67.2	3*	67.2	3*	67.2	3*	57.2	2*	54.8	31*	52.2	31*	50.9	4*	43.8	4*	34.5	31*	58.00	34*	71.60
						4*	66.9	4*	66.9	31*	65.4	33*	55.9	31*	54.3	4*	51.6	4*	47.3	31*	43.6	31*	30.9	4*	57.60	3*	69.40

- 1* - [№066] Тандемный каток
2* - [№014] Автосамосвал КамАЗ -55111
3* - [№033] Автобетононасос
4* - [№045] Виброрейка
5* - [№044] Виброрейка
6* - [№015] Автосамосвал КамАЗ -55111
7* - [№023] Экскаватор V ковш
8* - [№035] Стационарный бетононасос
9* - [№057] Окрасочный аппарат
10* - [№012] Бортовой автомобиль с КМУ
11* - [№042] Вибратор поверхностный
12* - [№041] Вибратор поверхностный
13* - [№025] Экскаватор V ковш
14* - [№016] Бульдозер CAT D7R
15* - [№055] Сварочный аппарат горячего воздуха
16* - [№053] Сварочный инвертор
17* - [№054] Сварочный аппарат горячего воздуха
18* - [№024] Экскаватор V ковш
19* - [№047] Электротрамбовка
20* - [№043] Вибратор поверхностный

- 21* - [№021] Экскаватор V ковш
 22* - [№017] Бульдозер CAT D7R
 23* - [№048] Электротрамбовка
 24* - [№022] Экскаватор V ковш
 25* - [№013] Бортовой автомобиль с КМУ
 26* - [№040] Вибратор поверхностный
 27* - [№046] Электротрамбовка
 28* - [№020] Экскаватор V ковш
 29* - [№037] Вибратор глубинный
 30* - [№064] Мусоровоз камаЗ
 31* - [№032] Автобетоносмеситель
 32* - [№067] Каток тротуарный
 33* - [№065] Асфальтоукладчик
 34* - [№075] проезд автотранспорта 1

Точки типа: Расчетная точка на границе жилой зоны

Расчетная точка / Задание на расчет вкладов		Координаты точки		Высота (м)	31.5		63		125		250		500		1000		2000		4000		8000		La.экр		La.макс	
N	Название	X (м)	Y (м)																							
17	Р.Т. на границе жилой зоны	-900.00	2584.00	1.50		51.6		51.3		48.7		40.6		35		28.5		0		0		0		37.70		50.10
	Задание на расчет вкладов				2*	40.3	2*	40.1	5*	37.5	14*	29	2*	26.4	14*	17.6		0		0		0	2*	26.40	5*	37.50
					6*	40.3	6*	40.1	4*	37.4	22*	28.8	6*	26.4	22*	17.3		0		0		0	6*	26.30	4*	37.50
					35*	38.4	1*	38.2	26*	37.2	33*	28.2	14*	22.5	2*	17		0		0		0	14*	25.40	26*	37.10
18	Р.Т. на границе жилой зоны	-2940.00	2038.00	1.50		48.8		48.5		45.5		36.8		30.3		21.7		0		0		0		33.80		45.30
	Задание на расчет вкладов				2*	37.5	2*	37.2	4*	34.5	14*	24.8	2*	21.7	2*	10.6		0		0		0	2*	22.10	4*	33.10
					6*	37.5	6*	37.1	5*	34.3	33*	24.8	6*	21.7	6*	10.4		0		0		0	6*	22.00	5*	32.90
					35*	35.7	35*	35.4	26*	34.2	22*	24.7	14*	17.3	14*	10.4		0		0		0	14*	20.80	26*	32.70

- 1* - [№066] Тандемный каток
 2* - [№014] Автосамосвал КамАЗ -55111
 3* - [№033] Автобетононасос
 4* - [№045] Виброрейка
 5* - [№044] Виброрейка
 6* - [№015] Автосамосвал КамАЗ -55111
 7* - [№023] Экскаватор V ковш
 8* - [№035] Стационарный бетононасос
 9* - [№057] Окрасочный аппарат
 10* - [№012] Бортовой автомобиль с КМУ
 11* - [№042] Вибратор поверхностный
 12* - [№041] Вибратор поверхностный
 13* - [№025] Экскаватор V ковш
 14* - [№016] Бульдозер CAT D7R
 15* - [№055] Сварочный аппарат горячего воздуха
 16* - [№053] Сварочный инвертор
 17* - [№054] Сварочный аппарат горячего воздуха
 18* - [№024] Экскаватор V ковш
 19* - [№047] Электротрамбовка
 20* - [№043] Вибратор поверхностный
 21* - [№021] Экскаватор V ковш
 22* - [№017] Бульдозер CAT D7R

- 23* - [№048] Электротрамбовка
- 24* - [№022] Экскаватор V ковш
- 25* - [№013] Бортовой автомобиль с КМУ
- 26* - [№040] Вибратор поверхностный
- 27* - [№046] Электротрамбовка
- 28* - [№020] Экскаватор V ковш
- 29* - [№037] Вибратор глубинный
- 30* - [№064] Мусоровоз камаЗ
- 31* - [№032] Автобетоносмеситель
- 32* - [№067] Каток тротуарный
- 33* - [№065] Асфальтоукладчик
- 34* - [№075] проезд автотранспорта 1
- 35* - [№010] Бортовой автомобиль г/п 10-20 т

Отчет

Вариант расчета: Непостоянный

Тип расчета: Уровни шума

Код расчета: 31.5Гц (УЗД в октавной полосе со среднегеометрической частотой 31.5Гц)

Параметр: Звуковое давление

Высота 1,5м



[60008920] ООО "ТЕРРИКОН"

Масштаб 1:7500 (в 1см 75м, ед. изм.: м)

Отчет

Вариант расчета: Непостоянный

Тип расчета: Уровни шума

Код расчета: 63Гц (УЗД в октавной полосе со среднегеометрической частотой 63Гц)

Параметр: Звуковое давление

Высота 1,5м



[60008920] ООО "ТЕРРИКОН"

Масштаб 1:7500 (в 1см 75м, ед. изм.: м)

Отчет

Вариант расчета: Непостоянный

Тип расчета: Уровни шума

Код расчета: 125Гц (УЗД в октавной полосе со среднегеометрической частотой 125Гц)

Параметр: Звуковое давление

Высота 1,5м



[60008920] ООО "ТЕРРИКОН"

Масштаб 1:7500 (в 1см 75м, ед. изм.: м)

Отчет

Вариант расчета: Непостоянный
Тип расчета: Уровни шума
Код расчета: 250Гц (УЗД в октавной полосе со среднегеометрической частотой 250Гц)
Параметр: Звуковое давление
Высота 1,5м



[60008920] ООО "ТЕРРИКОН"

Масштаб 1:7500 (в 1см 75м, ед. изм.: м)

Отчет

Вариант расчета: Непостоянный

Тип расчета: Уровни шума

Код расчета: 500Гц (УЗД в октавной полосе со среднегеометрической частотой 500Гц)

Параметр: Звуковое давление

Высота 1,5м

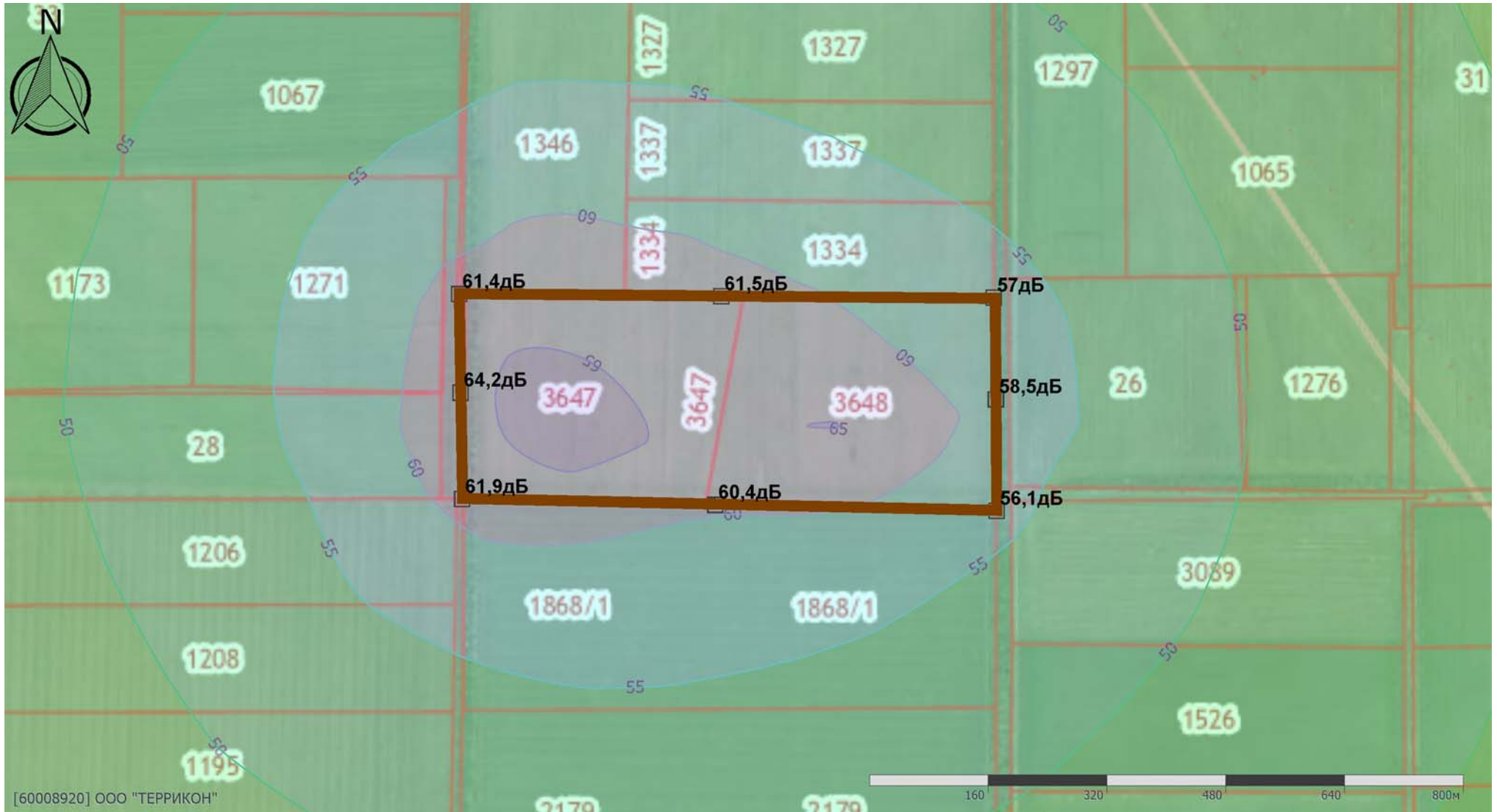

[60008920] ООО "ТЕРРИКОН"

Масштаб 1:7500 (в 1см 75м, ед. изм.: м)

Отчет

Вариант расчета: Непостоянный

Тип расчета: Уровни шума

Код расчета: 1000Гц (УЗД в октавной полосе со среднегеометрической частотой 1000Гц)

Параметр: Звуковое давление

Высота 1,5м



Масштаб 1:7500 (в 1см 75м, ед. изм.: м)

Отчет

Вариант расчета: Непостоянный

Тип расчета: Уровни шума

Код расчета: 2000Гц (УЗД в октавной полосе со среднегеометрической частотой 2000Гц)

Параметр: Звуковое давление

Высота 1,5м

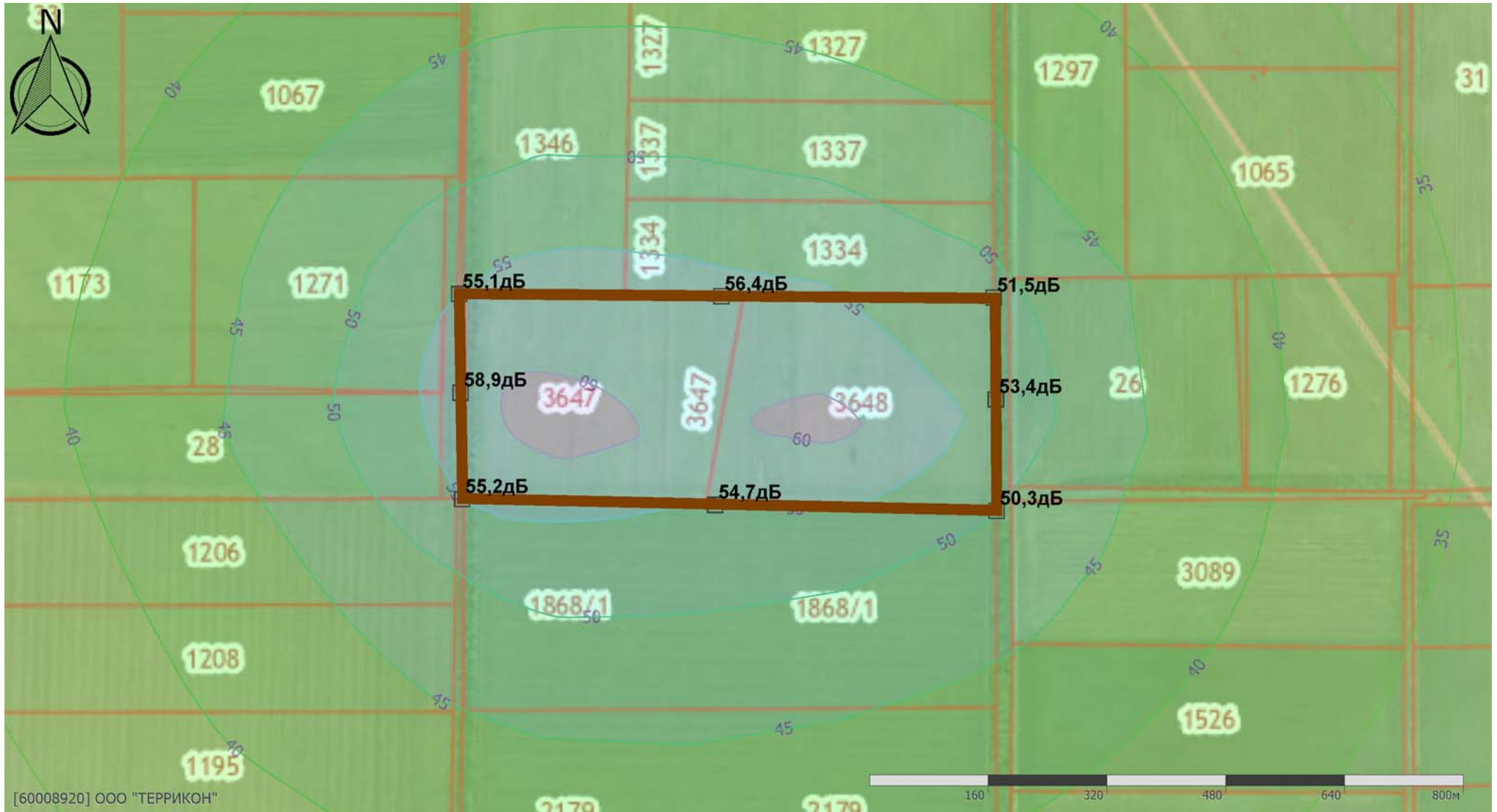

[60008920] ООО "ТЕРРИКОН"

Масштаб 1:7500 (в 1см 75м, ед. изм.: м)

Отчет

Вариант расчета: Непостоянный

Тип расчета: Уровни шума

Код расчета: 4000Гц (УЗД в октавной полосе со среднегеометрической частотой 4000Гц)

Параметр: Звуковое давление

Высота 1,5м

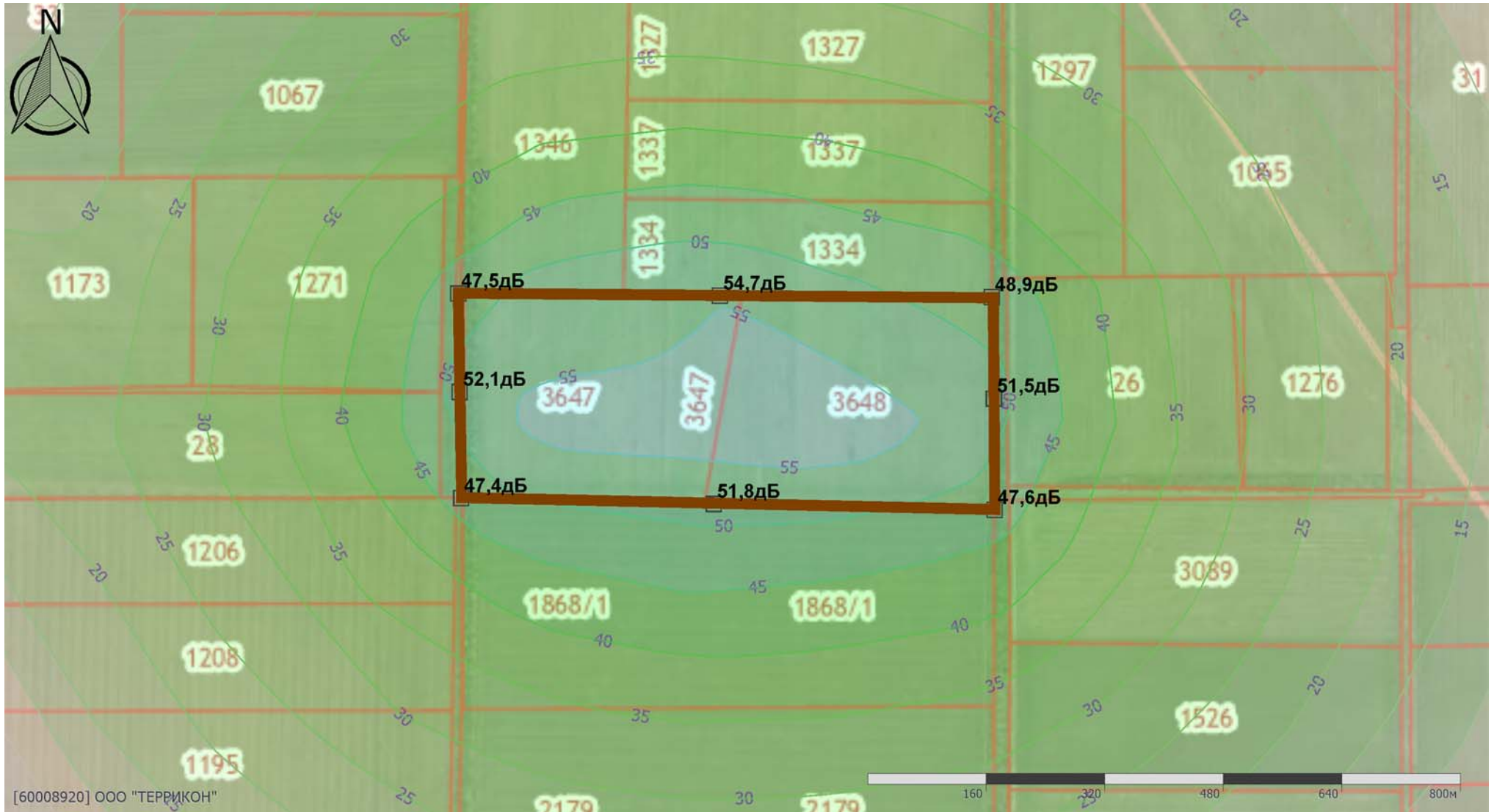

[60008920] ООО "ТЕРРИКОН"

Масштаб 1:7500 (в 1см 75м, ед. изм.: м)

Отчет

Вариант расчета: Непостоянный

Тип расчета: Уровни шума

Код расчета: 8000Гц (УЗД в октавной полосе со среднегеометрической частотой 8000Гц)

Параметр: Звуковое давление

Высота 1,5м

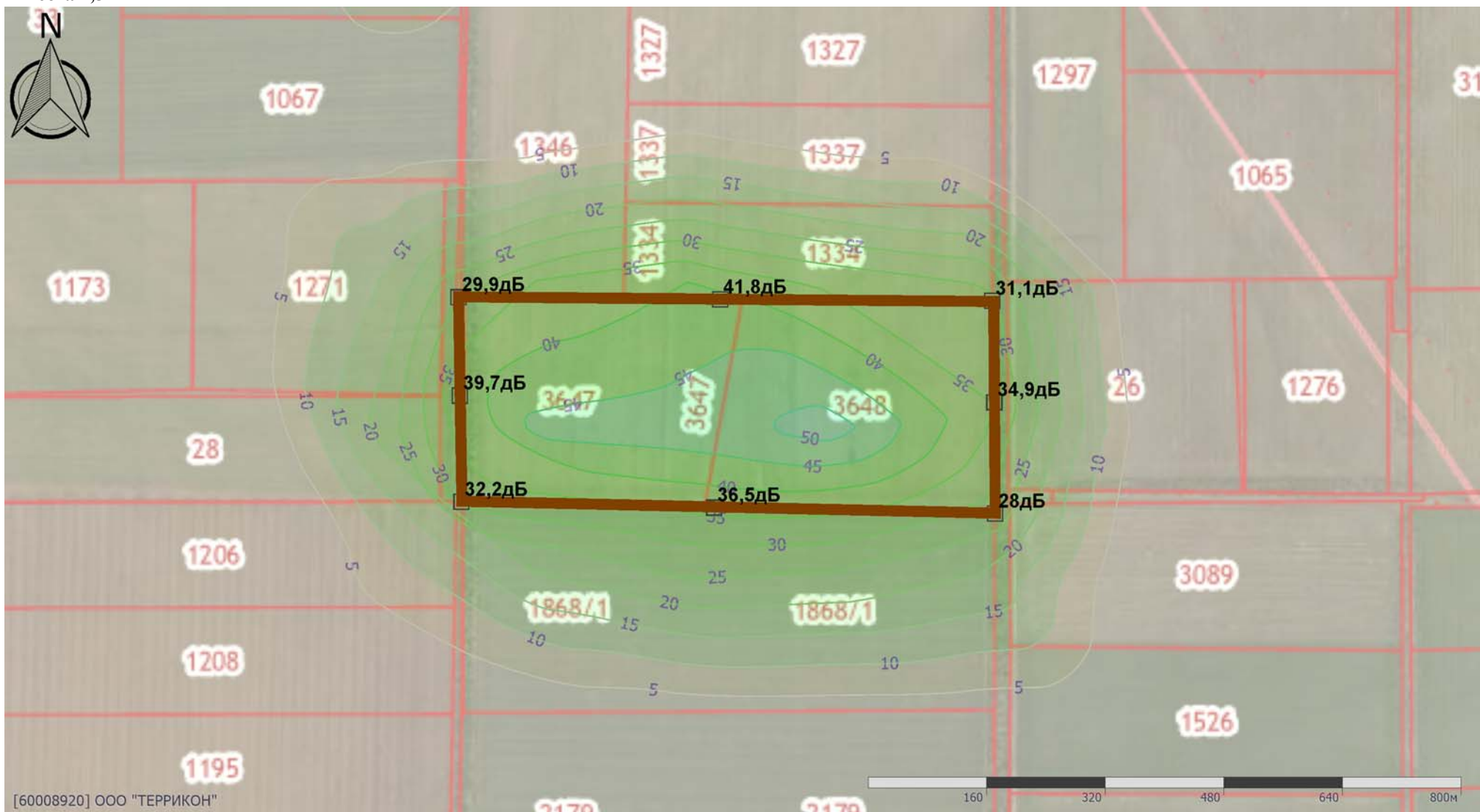

[60008920] ООО "ТЕРРИКОН"

Масштаб 1:7500 (в 1см 75м, ед. изм.: м)

Отчет

Вариант расчета: **Непостоянный**
 Тип расчета: **Уровни шума**
 Код расчета: **La (Эквивалентный уровень звука)**
 Параметр: **Уровень звука**
 Высота **1,5м**



[60008920] ООО "ТЕРРИКОН"

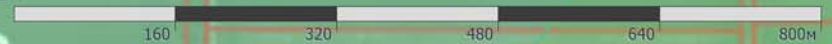

Масштаб 1:7500 (в 1см 75м, ед. изм.: м)

Отчет

Вариант расчета: Непостоянный
 Тип расчета: Уровни шума
 Код расчета: La.max (Максимальный уровень звука)
 Параметр: Максимальный уровень звука
 Высота 1,5м



[60008920] ООО "ТЕРРИКОН"

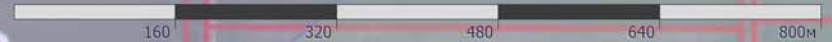

Масштаб 1:7500 (в 1см 75м, ед. изм.: м)

Приложение И1.3 Расчет для всех источников шума

Эколог-Шум. Модуль печати результатов расчета
 Copyright © 2006-2021 ФИРМА "ИНТЕГРАЛ"
 Источник данных: Эколог-Шум, версия 2.5.0.4581 (от 07.07.2021) [3D]
 Серийный номер 60008920, ООО "ТЕРРИКОН"

1. Исходные данные

1.1. Источники постоянного шума

N	Объект	Координаты точки			Уровни звукового давления (мощности, в случае R = 0), дБ, в октавных полосах со среднегеометрическими частотами в Гц										La.экв	В расчете
		X (м)	Y (м)	Высота подъема (м)	Дистанция замера (расчета) R (м)	31.5	63	125	250	500	1000	2000	4000	8000		
001	Трансформатор масляный	-36.50	822.00	0.00		53.0	56.0	61.0	58.0	55.0	55.0	52.0	46.0	45.0	59.0	Да
002	Трансформатор понижающий	130.00	248.00	0.00		53.0	56.0	61.0	58.0	55.0	55.0	52.0	46.0	45.0	59.0	Да
003	Станок для резки арматуры	171.00	235.00	0.00		95.0	95.0	98.0	101.0	104.0	106.0	104.0	102.0	98.0	110.5	Да
004	Станок для резки арматуры	216.00	203.00	0.00		95.0	95.0	98.0	101.0	104.0	106.0	104.0	102.0	98.0	110.5	Да
005	Станок для гибки арматуры СГА-1	203.00	203.00	0.00		87.0	90.0	95.0	92.0	89.0	89.0	86.0	80.0	79.0	93.0	Да
006	Станок для гибки арматуры СГА-1	206.00	203.00	0.00		87.0	90.0	95.0	92.0	89.0	89.0	86.0	80.0	79.0	93.0	Да
007	ДГУ	73.00	241.00	0.00	1.0	58.0	61.0	66.0	63.0	60.0	60.0	57.0	51.0	50.0	64.0	Да
008	ДГУ	73.00	238.00	0.00	1.0	58.0	61.0	66.0	63.0	60.0	60.0	57.0	51.0	50.0	64.0	Да
009	Насос погружной ГНОМ	436.00	142.00	0.00	1.0	72.0	75.0	80.0	77.0	74.0	74.0	71.0	65.0	64.0	78.0	Да

1.2. Источники непостоянного шума

N	Объект	Координаты точки			Уровни звукового давления (мощности, в случае R = 0), дБ, в октавных полосах со среднегеометрическими частотами в Гц										t	T	La.экв	La.макс	В расчете
		X (м)	Y (м)	Высота подъема (м)	Дистанция замера (расчета) R (м)	31.5	63	125	250	500	1000	2000	4000	8000					
010	Бортовой автомобиль г/п 10-20 т	103.50	151.50	0.00	10.0	87.0	87.0	82.0	78.0	74.0	71.0	67.0	60.0	52.0	2.0	8.0	76.0	81.0	Да
011	Бортовой автомобиль г/п 10-20 т	108.00	123.00	0.00	10.0	87.0	87.0	82.0	78.0	74.0	71.0	67.0	60.0	52.0	2.0	8.0	76.0	81.0	Да
012	Бортовой автомобиль с КМУ	250.00	149.00	0.00	10.0	87.0	87.0	82.0	78.0	74.0	71.0	67.0	60.0	52.0	2.0	8.0	76.0	81.0	Да
013	Бортовой автомобиль с КМУ	235.00	118.50	0.00	10.0	87.0	87.0	82.0	78.0	74.0	71.0	67.0	60.0	52.0	2.0	8.0	76.0	81.0	Да
014	Автосамосвал КамАЗ -55111	136.50	206.00	0.00	10.0	87.0	87.0	82.0	77.0	78.0	73.0	70.0	64.0	57.0	3.0	8.0	79.0	82.0	Да
015	Автосамосвал КамАЗ -55111	156.00	202.00	0.00	10.0	87.0	87.0	82.0	77.0	78.0	73.0	70.0	64.0	57.0	3.0	8.0	79.0	82.0	Да
016	Бульдозер CAT D7R	581.00	171.00	0.00	10.0	74.0	74.0	83.0	78.0	74.0	74.0	70.0	67.0	62.0	4.0	8.0	78.0	83.0	Да
017	Бульдозер CAT D7R	585.50	123.00	0.00	10.0	74.0	74.0	83.0	78.0	74.0	74.0	70.0	67.0	62.0	4.0	8.0	78.0	83.0	Да
018	Экскаватор-погрузчик с транш ковшом	254.50	215.00	0.00	10.0	81.0	81.0	72.0	68.0	68.0	66.0	64.0	60.0	55.0	2.0	8.0	71.0	74.0	Да
019	Экскаватор-погрузчик с транш ковшом	79.50	177.00	0.00	10.0	81.0	81.0	72.0	68.0	68.0	66.0	64.0	60.0	55.0	2.0	8.0	71.0	74.0	Да
020	Экскаватор V ковш	257.00	43.50	0.00	10.0	78.0	78.0	70.0	72.0	68.0	67.0	66.0	73.0	65.0	2.0	8.0	76.0	82.0	Да
021	Экскаватор V ковш	627.00	190.50	0.00	10.0	78.0	78.0	70.0	72.0	68.0	67.0	66.0	73.0	65.0	2.0	8.0	76.0	82.0	Да
022	Экскаватор V ковш	605.00	54.50	0.00	10.0	78.0	78.0	70.0	72.0	68.0	67.0	66.0	73.0	65.0	2.0	8.0	76.0	82.0	Да
023	Экскаватор V ковш	174.00	204.00	0.00	10.0	78.0	78.0	70.0	72.0	68.0	67.0	66.0	73.0	65.0	2.0	8.0	76.0	82.0	Да
024	Экскаватор V ковш	403.50	199.00	0.00	10.0	78.0	78.0	70.0	72.0	68.0	67.0	66.0	73.0	65.0	2.0	8.0	76.0	82.0	Да
025	Экскаватор V ковш	301.00	210.00	0.00	10.0	78.0	78.0	70.0	72.0	68.0	67.0	66.0	73.0	65.0	2.0	8.0	76.0	82.0	Да
026	Автомобильный кран КС-65713-1	97.00	208.00	0.00	10.0	80.0	80.0	76.0	71.0	63.0	64.0	63.0	56.0	50.0	2.0	8.0	70.0	72.0	Да
027	Автомобильный кран Ивановец	114.50	179.50	0.00	10.0	81.0	81.0	77.0	66.0	62.0	59.0	57.0	51.0	46.0	2.0	8.0	67.0	70.0	Да
028	Автомобильный кран КС-55729	379.50	94.00	0.00	10.0	80.0	80.0	76.0	71.0	63.0	64.0	63.0	56.0	50.0	2.0	8.0	70.0	72.0	Да

029	Автомобильный кран КС-75721	506.00	244.00	0.00	10.0	68.0	68.0	71.0	68.0	62.0	66.0	66.0	55.0	46.0	2.0	8.0	71.0	73.0	Да
030	Автогидроподъемник	57.50	202.00	0.00	10.0	61.0	61.0	65.0	58.0	58.0	57.0	53.0	51.0	49.0	2.0	8.0	62.0	65.0	Да
031	Автогидроподъемник	193.00	157.50	0.00	10.0	61.0	61.0	65.0	58.0	58.0	57.0	53.0	51.0	49.0	2.0	8.0	62.0	65.0	Да
032	Автобетоносмеситель	25.00	87.50	0.00	10.0	82.0	82.0	82.0	72.0	71.0	69.0	68.0	62.0	54.0	3.0	8.0	74.9	78.0	Да
033	Автобетононасос	13.00	190.00	0.00	10.0	82.0	82.0	82.0	72.0	71.0	69.0	68.0	62.0	54.0	3.0	8.0	75.0	80.0	Да
034	Автобетононасос	146.00	220.50	0.00	10.0	82.0	82.0	82.0	72.0	71.0	69.0	68.0	62.0	54.0	3.0	8.0	75.0	80.0	Да
035	Стационарный бетононасос	94.00	222.50	0.00	7.5	65.0	67.0	72.0	69.0	66.0	66.0	63.0	57.0	56.0	3.0	8.0	70.0	75.0	Да
036	Вибратор глубинный	289.50	53.50	0.00	10.0	62.0	62.0	70.0	70.0	64.0	62.0	61.0	59.0	56.0	1.0	8.0	69.0	71.0	Да
037	Вибратор глубинный	293.50	44.00	0.00	10.0	62.0	62.0	70.0	70.0	64.0	62.0	61.0	59.0	56.0	1.0	8.0	69.0	71.0	Да
038	Вибратор глубинный	496.00	224.50	0.00	10.0	62.0	62.0	70.0	70.0	64.0	62.0	61.0	59.0	56.0	1.0	8.0	69.0	71.0	Да
039	Вибратор глубинный	474.00	140.00	0.00	10.0	62.0	62.0	70.0	70.0	64.0	62.0	61.0	59.0	56.0	1.0	8.0	69.0	71.0	Да
040	Вибратор поверхностный	162.50	100.50	0.00	10.0	89.0	89.0	90.0	81.0	73.0	74.0	70.0	68.0	64.0	1.0	8.0	80.0	85.0	Да
041	Вибратор поверхностный	189.00	97.00	0.00	10.0	89.0	89.0	90.0	81.0	73.0	74.0	70.0	68.0	64.0	1.0	8.0	80.0	85.0	Да
042	Вибратор поверхностный	465.50	101.50	0.00	10.0	89.0	89.0	90.0	81.0	73.0	74.0	70.0	68.0	64.0	1.0	8.0	80.0	85.0	Да
043	Вибратор поверхностный	519.50	95.50	0.00	10.0	89.0	89.0	90.0	81.0	73.0	74.0	70.0	68.0	64.0	1.0	8.0	80.0	85.0	Да
044	Виброрейка	154.50	182.00	0.00	10.0	89.0	89.0	90.0	81.0	73.0	74.0	70.0	68.0	64.0	1.0	8.0	80.0	85.0	Да
045	Виброрейка	67.00	136.50	0.00	10.0	89.0	89.0	90.0	81.0	73.0	74.0	70.0	68.0	64.0	1.0	8.0	80.0	85.0	Да
046	Электротрамбовка	267.00	91.00	0.00	10.0	80.0	80.0	83.0	76.0	73.0	72.0	70.0	69.0	66.0	1.0	8.0	78.0	83.0	Да
047	Электротрамбовка	229.00	180.50	0.00	10.0	80.0	80.0	83.0	76.0	73.0	72.0	70.0	69.0	66.0	1.0	8.0	78.0	83.0	Да
048	Электротрамбовка	584.00	221.00	0.00	10.0	80.0	80.0	83.0	76.0	73.0	72.0	70.0	69.0	66.0	1.0	8.0	78.0	83.0	Да
049	Электротрамбовка	485.50	51.50	0.00	10.0	80.0	80.0	83.0	76.0	73.0	72.0	70.0	69.0	66.0	1.0	8.0	78.0	83.0	Да
050	Трансформатор сварочный	131.50	223.00	0.00	1.0	69.0	72.0	77.0	74.0	71.0	71.0	68.0	62.0	61.0	2.0	8.0	75.0	78.0	Да
051	Трансформатор сварочный	111.00	215.50	0.00	1.0	69.0	72.0	77.0	74.0	71.0	71.0	68.0	62.0	61.0	2.0	8.0	75.0	78.0	Да
052	Сварочный инвертор	208.50	102.50	0.00	10.0	75.0	75.0	72.0	67.0	68.0	70.0	66.0	62.0	60.0	2.0	8.0	73.0	74.0	Да
053	Сварочный инвертор	289.50	242.50	0.00	10.0	75.0	75.0	72.0	67.0	68.0	70.0	66.0	62.0	60.0	2.0	8.0	73.0	74.0	Да
054	Сварочный аппарат горячего воздуха	377.00	169.50	0.00	10.0	75.0	75.0	72.0	67.0	68.0	70.0	66.0	62.0	60.0	2.0	8.0	73.0	74.0	Да
055	Сварочный аппарат горячего воздуха	329.00	212.50	0.00	10.0	75.0	75.0	72.0	67.0	68.0	70.0	66.0	62.0	60.0	2.0	8.0	73.0	74.0	Да
056	Окрасочный аппарат	196.00	227.50	0.00	7.5	64.0	67.0	72.0	69.0	66.0	66.0	63.0	57.0	56.0	2.0	8.0	70.0	75.0	Да
057	Окрасочный аппарат	51.50	185.50	0.00	7.5	64.0	67.0	72.0	69.0	66.0	66.0	63.0	57.0	56.0	2.0	8.0	70.0	75.0	Да
058	Окрасочный аппарат	174.00	169.50	0.00	7.5	64.0	67.0	72.0	69.0	66.0	66.0	63.0	57.0	56.0	2.0	8.0	70.0	75.0	Да
059	Компрессор передвижной	370.50	138.00	0.00	10.0	74.0	74.0	76.0	66.0	58.0	56.0	56.0	55.0	55.0	3.0	8.0	65.0	70.0	Да
060	Абразивно-отрезное устройство	-36.50	823.00	0.00		92.0	95.0	100.0	97.0	94.0	94.0	91.0	85.0	84.0	1.0	8.0	98.0	109.0	Да
061	Абразивно-отрезное устройство	196.50	203.00	0.00		92.0	95.0	100.0	97.0	94.0	94.0	91.0	85.0	84.0	1.0	8.0	98.0	109.0	Да
062	Перфоратор	51.00	173.00	0.00		80.0	83.0	88.0	85.0	82.0	82.0	79.0	73.0	72.0	1.0	8.0	86.0	97.0	Да
063	Перфоратор	50.00	164.50	0.00		80.0	83.0	88.0	85.0	82.0	82.0	79.0	73.0	72.0	1.0	8.0	86.0	97.0	Да
064	Мусоровоз камАЗ	35.50	48.00	0.00	10.0	87.0	87.0	82.0	77.0	78.0	73.0	70.0	64.0	57.0	1.0	8.0	79.0	82.0	Да
065	Асфальтоукладчик	109.50	71.50	0.00	10.0	82.0	82.0	82.0	78.0	72.0	69.0	67.0	61.0	54.0	3.0	8.0	75.0	76.0	Да
066	Тандемный каток	65.50	212.50	0.00	10.0	85.0	85.0	70.0	62.0	62.0	61.0	59.0	53.0	45.0	3.0	8.0	67.0	70.0	Да
067	Каток тротуарный	44.50	145.00	0.00	10.0	85.0	85.0	70.0	62.0	62.0	61.0	59.0	53.0	45.0	3.0	8.0	67.0	70.0	Да
068	Каток тротуарный	120.50	144.00	0.00	10.0	85.0	85.0	70.0	62.0	62.0	61.0	59.0	53.0	45.0	3.0	8.0	67.0	70.0	Да
069	Мини-погрузчики	90.00	185.50	0.00	10.0	83.0	83.0	72.0	70.0	69.0	65.0	64.0	57.0	49.0	2.0	8.0	71.0	74.0	Да
070	Мини-погрузчики	181.50	153.00	0.00	10.0	83.0	83.0	72.0	70.0	69.0	65.0	64.0	57.0	49.0	2.0	8.0	71.0	74.0	Да
071	Топливозаправщик	106.50	136.50	0.00	10.0	82.0	82.0	82.0	72.0	71.0	69.0	68.0	62.0	54.0	1.0	8.0	75.0	80.0	Да
072	Топливозаправщик	334.00	130.50	0.00	10.0	82.0	82.0	82.0	72.0	71.0	69.0	68.0	62.0	54.0	1.0	8.0	75.0	80.0	Да
073	Машина поливомоечная	162.00	134.00	0.00	10.0	72.0	72.0	73.0	79.0	72.0	69.0	67.0	63.0	60.0	1.0	8.0	76.0	77.0	Да
074	Машина поливомоечная	428.50	107.00	0.00	10.0	72.0	72.0	73.0	79.0	72.0	69.0	67.0	63.0	60.0	1.0	8.0	76.0	77.0	Да

N	Объект	Координаты точек (X, Y, Высота подъема)	Ширина (м)	Высота (м)	Уровни звукового давления (мощности, в случае R = 0), дБ, в октавных полосах со среднегеометрическими частотами в Гц	t	T	La.экв	La.макс	В расчете
---	--------	---	------------	------------	--	---	---	--------	---------	-----------

				Дистанция замера (расчета) R (м)	31.5	63	125	250	500	1000	2000	4000	8000						
075	проезд автотранспорта 1	(94.5, 144, 0), (-680, 143.5, 0)	7.00	7.5	49.5	56.0	51.5	48.5	45.5	45.5	42.5	36.5	24.0	1.0	8.0	49.5	63.3	Да	
076	проезд автотранспорта 2	(-683.5, 139.5, 0), (-683.5, 438.5, 0)	7.00	7.5	50.3	56.8	52.3	49.3	46.3	46.3	43.3	37.3	24.8	1.0	8.0	50.3	67.3	Да	

2. Условия расчета

2.1. Расчетные точки

N	Объект	Координаты точки			Тип точки	В расчет е
		X (м)	Y (м)	Высота подъема (м)		
1	Р.Т. на границе промзоны (авто) из Полигон	-7.00	278.00	1.50	Расчетная точка на границе производственной зоны	Да
17	Р.Т. на границе жилой зоны	-900.00	2584.00	1.50	Расчетная точка на границе жилой зоны	Да
18	Р.Т. на границе жилой зоны	-2940.00	2038.00	1.50	Расчетная точка на границе жилой зоны	Да
2	Р.Т. на границе промзоны (авто) из Полигон	346.00	275.00	1.50	Расчетная точка на границе производственной зоны	Да
3	Р.Т. на границе промзоны (авто) из Полигон	713.00	273.00	1.50	Расчетная точка на границе производственной зоны	Да
4	Р.Т. на границе промзоны (авто) из Полигон	716.00	136.00	1.50	Расчетная точка на границе производственной зоны	Да
5	Р.Т. на границе промзоны (авто) из Полигон	717.00	-14.00	1.50	Расчетная точка на границе производственной зоны	Да
6	Р.Т. на границе промзоны (авто) из Полигон	338.00	-6.00	1.50	Расчетная точка на границе производственной зоны	Да
7	Р.Т. на границе промзоны (авто) из Полигон	-3.00	2.00	1.50	Расчетная точка на границе производственной зоны	Да
8	Р.Т. на границе промзоны (авто) из Полигон	-5.00	145.00	1.50	Расчетная точка на границе производственной зоны	Да

2.2. Расчетные площадки

N	Объект	Координаты точки		Координаты точки	Ширина (м)	Высота подъема (м)	Шаг сетки (м)		В расчет е	
		1					2			X
		X (м)	Y (м)	X (м)	Y (м)					
001	Расчетная площадка	-3500.00	300.00	2500.00	300.00	6000.00	1.50	200.00	200.00	Да

Вариант расчета: "Совместный расчет"

3. Результаты расчета (расчетный параметр "Звуковое давление")

3.1. Результаты в расчетных точках

Точки типа: Расчетная точка на границе производственной зоны

Расчетная точка		Координаты точки		Высота (м)	31.5	63	125	250	500	1000	2000	4000	8000	La.эquiv	La.макс
N	Название	X (м)	Y (м)												
1	Р.Т. на границе промзоны (авто) из Полигон	-7.00	278.00	1.50	74.2	74.2	71	64.3	62.3	60.7	57.3	50	31.4	65.50	75.50
2	Р.Т. на границе промзоны (авто) из Полигон	346.00	275.00	1.50	72.8	72.8	70.7	65	62.8	62.5	59	55.9	42.2	67.00	77.10
3	Р.Т. на границе промзоны (авто) из Полигон	713.00	273.00	1.50	66.6	66.6	67.1	61.3	57.4	56.6	52	48.9	31.1	61.30	72.90
4	Р.Т. на границе промзоны (авто) из	716.00	136.00	1.50	67.5	67.5	68.6	62.9	58.8	58.2	53.7	51.5	34.9	62.90	74.20

5	Полигон Р.Т. на границе промзоны (авто) из Полигон	717.00	-14.00	1.50	66.5	66.5	66.7	60.7	56.5	55.6	50.8	47.6	28	60.40	72.20
6	Р.Т. на границе промзоны (авто) из Полигон	338.00	-6.00	1.50	72.3	72.3	70.9	64.8	61.1	59.9	56.1	52.3	36.6	64.90	76.70
7	Р.Т. на границе промзоны (авто) из Полигон	-3.00	2.00	1.50	73.8	73.8	71.3	64.6	62.3	59.8	56.2	48.2	32.2	65.00	76.00
8	Р.Т. на границе промзоны (авто) из Полигон	-5.00	145.00	1.50	77.4	77.4	74.5	67.2	64.6	62.8	59.8	53	39.8	68.10	79.30

Точки типа: Расчетная точка на границе жилой зоны

Расчетная точка		Координаты точки		Высота (м)	31.5	63	125	250	500	1000	2000	4000	8000	La.экв	La.макс
N	Название	X (м)	Y (м)												
17	Р.Т. на границе жилой зоны	-900.00	2584.00	1.50	51.6	51.3	48.7	40.9	35.9	30.5	8.4	0	0	38.40	50.10
18	Р.Т. на границе жилой зоны	-2940.00	2038.00	1.50	48.8	48.5	45.6	37.1	31.2	23.8	0	0	0	34.20	45.40

3.2. Вклады в расчетных точках

Точки типа: Расчетная точка на границе производственной зоны

Расчетная точка / Задание на расчет вкладов		Координаты точки		Высота (м)	31.5	63	125	250	500	1000	2000	4000	8000	La.экв	La.макс											
N	Название	X (м)	Y (м)																							
1	Р.Т. на границе промзоны (авто) из Полигон	-7.00	278.00	1.50	74.2	74.2	71	64.3	62.3	60.7	57.3	50	31.4	65.50	75.50											
	Задание на расчет вкладов				1*	65.5	1*	65.5	3*	63.1	2*	53.6	2*	54.5	7*	54.3	7*	51.2	7*	45	3*	25.6	7*	57.70	4*	65.80
					2*	63.8	2*	63.8	4*	62	3*	53	6*	53.6	8*	52.1	8*	48.7	8*	41.2	7*	25.3	3*	55.50	3*	65.20
					3*	63.1	3*	63.1	5*	60.7	4*	52.9	7*	52.7	3*	49.8	3*	48.3	3*	40.5	9*	20.1	8*	55.30	5*	64.50
2	Р.Т. на границе промзоны (авто) из Полигон	346.00	275.00	1.50	72.8	72.8	70.7	65	62.8	62.5	59	55.9	42.2	67.00	77.10											
	Задание на расчет вкладов				10*	62.1	10*	62.1	11*	59.8	10*	53	8*	54.4	8*	56.1	8*	53.2	13*	51	13*	37.1	8*	59.60	13*	68.20
					6*	61.9	6*	61.9	5*	59.7	13*	52.2	7*	52.8	7*	54.5	7*	51.4	16*	49.1	15*	35.2	7*	57.90	16*	66.80
					2*	61.2	2*	61.2	12*	58.8	14*	52	6*	52.5	15*	51.4	15*	47.1	8*	47.7	17*	35.1	13*	55.10	18*	64.30
3	Р.Т. на границе промзоны (авто) из Полигон	713.00	273.00	1.50	66.6	66.6	67.1	61.3	57.4	56.6	52	48.9	31.1	61.30	72.90											
	Задание на расчет вкладов				19*	57.1	19*	57	14*	60.7	14*	55.6	14*	51.4	14*	51.2	14*	46.2	20*	46.7	20*	29.4	14*	55.30	20*	65.10
					11*	55.9	11*	55.9	21*	59.3	21*	54.2	21*	50.1	21*	49.7	21*	44.6	14*	39.5	22*	23.8	21*	53.90	22*	64.90
					20*	55.3	20*	55.3	19*	58	20*	49.2	22*	45.9	8*	44.9	20*	42.2	22*	37.9	14*	21.2	20*	51.30	14*	63.40
4	Р.Т. на границе промзоны (авто) из Полигон	716.00	136.00	1.50	67.5	67.5	68.6	62.9	58.8	58.2	53.7	51.5	34.9	62.90	74.20											

	Задание на расчет вкладов				19*	59.2	19*	59.2	21*	62.5	21*	57.5	21*	53.4	21*	53.1	21*	48.4	20*	48.2	20*	32.1	21*	57.40	20*	66.10
					11*	57.4	11*	57.3	14*	62.1	14*	57	14*	52.9	14*	52.6	14*	47.9	23*	45	21*	27.3	14*	56.90	21*	65.40
					20*	56.3	20*	56.3	19*	60.2	19*	51	20*	46.1	20*	45	20*	43.4	21*	42.6	23*	26.1	20*	52.60	14*	64.90
5	Р.Т. на границе промзоны (авто) из Полигон	717.00	-14.00	1.50		66.5		66.5		66.7		60.7		56.5		55.6		50.8		47.6		28		60.40		72.20
	Задание на расчет вкладов				19*	58.3	19*	58.3	21*	59.6	21*	54.5	21*	50.4	21*	50	21*	45	23*	45.6	23*	27.2	21*	54.20	23*	64.40
					11*	56.6	11*	56.6	19*	59.2	14*	52.9	14*	48.8	14*	48.4	14*	43	20*	38.3	21*	17.4	14*	52.50	19*	62.90
					23*	54.6	23*	54.6	14*	58.1	19*	50.1	23*	44.3	8*	44	23*	41.4	21*	37.8	20*	12.1	23*	50.40	21*	62.40
6	Р.Т. на границе промзоны (авто) из Полигон	338.00	-6.00	1.50		72.3		72.3		70.9		64.8		61.1		59.9		56.1		52.3		36.6		64.90		76.70
	Задание на расчет вкладов				24*	62	24*	61.9	11*	61.6	24*	52.8	8*	50.3	8*	51.9	8*	48.4	26*	49.2	26*	33.9	8*	55.10	26*	66.80
					10*	61.2	10*	61.2	12*	61	11*	52.5	6*	49.9	7*	50.1	7*	46.4	8*	40.8	28*	27.7	26*	53.40	27*	66.10
					11*	60.7	11*	60.7	25*	60	10*	52	2*	49.4	21*	46.6	26*	44.2	27*	39.6	27*	27.2	7*	53.20	11*	65.40
7	Р.Т. на границе промзоны (авто) из Полигон	-3.00	2.00	1.50		73.8		73.8		71.3		64.6		62.3		59.8		56.2		48.2		32.2		65.00		76.00
	Задание на расчет вкладов				29*	66.1	29*	66.1	30*	63.1	32*	56.2	29*	57	29*	51.9	29*	48.6	29*	41.5	29*	30.2	29*	57.90	29*	70.10
					30*	63.1	30*	63.1	4*	62.4	29*	56.1	30*	52	7*	50.2	30*	48.4	30*	40.5	30*	25.7	30*	55.60	4*	66.20
					31*	62.3	31*	62.3	29*	61.1	4*	53.3	2*	50.9	8*	50	7*	46.4	7*	37.7	4*	19.7	32*	53.40	25*	64.20
8	Р.Т. на границе промзоны (авто) из Полигон	-5.00	145.00	1.50		77.4		77.4		74.5		67.2		64.6		62.8		59.8		53		39.8		68.10		79.30
	Задание на расчет вкладов				31*	70.1	31*	70.1	4*	67.8	4*	58.8	3*	56.1	3*	54.1	3*	52.8	3*	45.9	3*	34.7	3*	59.90	4*	71.80
					3*	67.2	3*	67.2	3*	67.2	3*	57.2	2*	54.8	7*	53.7	30*	50.9	7*	43.9	4*	34.5	30*	58.00	33*	71.60
					4*	66.9	4*	66.9	30*	65.4	32*	55.9	30*	54.3	8*	52.4	7*	50.5	4*	43.8	30*	30.9	4*	57.60	3*	69.40

- 1* - [№066] Тандемный каток
 2* - [№014] Автосамосвал КамАЗ -55111
 3* - [№033] Автобетононасос
 4* - [№045] Виброрейка
 5* - [№044] Виброрейка
 6* - [№015] Автосамосвал КамАЗ -55111
 7* - [№003] Станок для резки арматуры
 8* - [№004] Станок для резки арматуры
 9* - [№035] Стационарный бетононасос
 10* - [№012] Бортовой автомобиль с КМУ
 11* - [№042] Вибратор поверхностный
 12* - [№041] Вибратор поверхностный
 13* - [№025] Экскаватор V ковш
 14* - [№016] Бульдозер CAT D7R
 15* - [№055] Сварочный аппарат горячего воздуха
 16* - [№024] Экскаватор V ковш
 17* - [№053] Сварочный инвертор
 18* - [№047] Электротрамбовка
 19* - [№043] Вибратор поверхностный
 20* - [№021] Экскаватор V ковш
 21* - [№017] Бульдозер CAT D7R

- 22* - [№048] Электротрамбовка
 23* - [№022] Экскаватор V ковш
 24* - [№013] Бортовой автомобиль с КМУ
 25* - [№040] Вибратор поверхностный
 26* - [№020] Экскаватор V ковш
 27* - [№046] Электротрамбовка
 28* - [№037] Вибратор глубинный
 29* - [№064] Мусоровоз камАЗ
 30* - [№032] Автобетоносмеситель
 31* - [№067] Каток тротуарный
 32* - [№065] Асфальтоукладчик
 33* - [№075] проезд автотранспорта 1

Точки типа: Расчетная точка на границе жилой зоны

Расчетная точка / Задание на расчет вкладов		Координаты точки		Высота (м)	31.5		63		125		250		500		1000		2000		4000		8000		La.экрв		La.макс		
N	Название	X (м)	Y (м)																								
17	Р.Т. на границе жилой зоны	-900.00	2584.00	1.50		51.6		51.3		48.7		40.9		35.9		30.5		8.4		0		0			38.40		50.10
	Задание на расчет вкладов				2*	40.3	2*	40.1	5*	37.5	14*	29	2*	26.4	7*	23.3	7*	5.7		0		0	7*	26.50	5*	37.50	
					6*	40.3	6*	40.1	4*	37.4	21*	28.8	6*	26.4	8*	22.9	8*	5.1		0		0	2*	26.40	4*	37.50	
					34*	38.4	1*	38.2	25*	37.2	32*	28.2	7*	25.7	14*	17.6		0		0		0	6*	26.30	25*	37.10	
18	Р.Т. на границе жилой зоны	-2940.00	2038.00	1.50		48.8		48.5		45.6		37.1		31.2		23.8		0		0		0		34.20		45.40	
	Задание на расчет вкладов				2*	37.5	2*	37.2	4*	34.5	14*	24.8	2*	21.7	7*	16.7		0		0		0	2*	22.10	4*	33.10	
					6*	37.5	6*	37.1	5*	34.3	32*	24.8	6*	21.7	8*	16.4		0		0		0	6*	22.00	5*	32.90	
					34*	35.7	34*	35.4	25*	34.2	21*	24.7	7*	20.9	2*	10.6		0		0		0	7*	21.00	25*	32.70	

- 1* - [№066] Тандемный каток
 2* - [№014] Автосамосвал КамАЗ -55111
 3* - [№033] Автобетононасос
 4* - [№045] Виброрейка
 5* - [№044] Виброрейка
 6* - [№015] Автосамосвал КамАЗ -55111
 7* - [№003] Станок для резки арматуры
 8* - [№004] Станок для резки арматуры
 9* - [№035] Стационарный бетононасос
 10* - [№012] Бортовой автомобиль с КМУ
 11* - [№042] Вибратор поверхностный
 12* - [№041] Вибратор поверхностный
 13* - [№025] Экскаватор V ковш
 14* - [№016] Бульдозер CAT D7R
 15* - [№055] Сварочный аппарат горячего воздуха
 16* - [№024] Экскаватор V ковш
 17* - [№053] Сварочный инвертор
 18* - [№047] Электротрамбовка
 19* - [№043] Вибратор поверхностный
 20* - [№021] Экскаватор V ковш
 21* - [№017] Бульдозер CAT D7R
 22* - [№048] Электротрамбовка
 23* - [№022] Экскаватор V ковш
 24* - [№013] Бортовой автомобиль с КМУ

- 25* - [№040] Вибратор поверхностный
- 26* - [№020] Экскаватор V ковш
- 27* - [№046] Электротрамбовка
- 28* - [№037] Вибратор глубинный
- 29* - [№064] Мусоровоз камАЗ
- 30* - [№032] Автобетоносмеситель
- 31* - [№067] Каток тротуарный
- 32* - [№065] Асфальтоукладчик
- 33* - [№075] проезд автотранспорта 1
- 34* - [№010] Бортовой автомобиль г/п 10-20 т

Отчет

Вариант расчета: Совместный расчет

Тип расчета: Уровни шума

Код расчета: 31.5Гц (УЗД в октавной полосе со среднегеометрической частотой 31.5Гц)

Параметр: Звуковое давление

Высота 1,5м



[60008920] ООО "ТЕРРИКОН"

Масштаб 1:7500 (в 1см 75м, ед. изм.: м)

Отчет

Вариант расчета: Совместный расчет

Тип расчета: Уровни шума

Код расчета: 63Гц (УЗД в октавной полосе со среднегеометрической частотой 63Гц)

Параметр: Звуковое давление

Высота 1,5м



[60008920] ООО "ТЕРРИКОН"

Масштаб 1:7500 (в 1см 75м, ед. изм.: м)

Отчет

Вариант расчета: Совместный расчет

Тип расчета: Уровни шума

Код расчета: 125Гц (УЗД в октавной полосе со среднегеометрической частотой 125Гц)

Параметр: Звуковое давление

Высота 1,5м



[60008920] ООО "ТЕРРИКОН"

Масштаб 1:7500 (в 1см 75м, ед. изм.: м)

Отчет

Вариант расчета: Совместный расчет

Тип расчета: Уровни шума

Код расчета: 250Гц (УЗД в октавной полосе со среднегеометрической частотой 250Гц)

Параметр: Звуковое давление

Высота 1,5м



[60008920] ООО "ТЕРРИКОН"

Масштаб 1:7500 (в 1см 75м, ед. изм.: м)

Отчет

Вариант расчета: Совместный расчет

Тип расчета: Уровни шума

Код расчета: 500Гц (УЗД в октавной полосе со среднегеометрической частотой 500Гц)

Параметр: Звуковое давление

Высота 1,5м

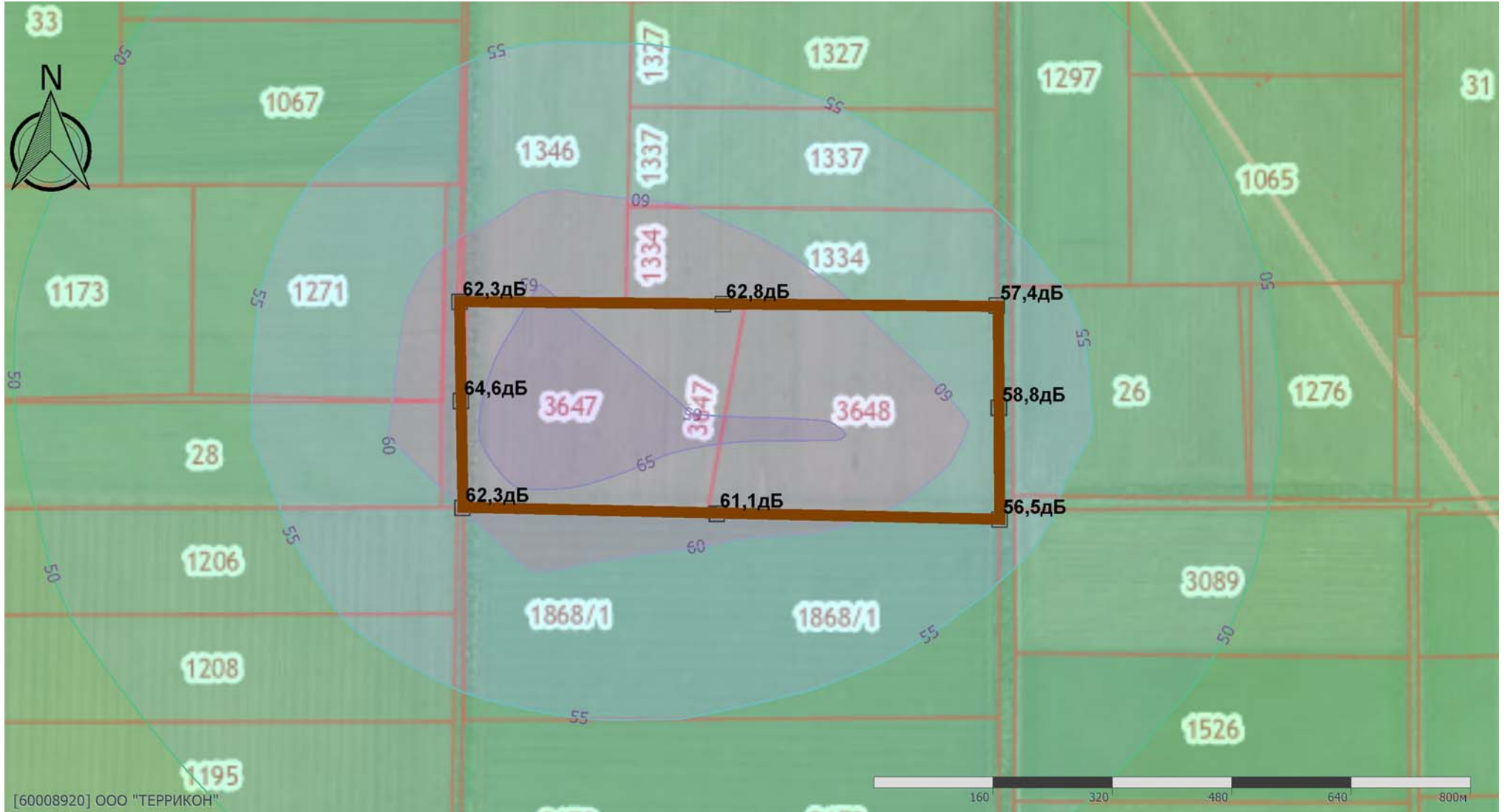

[60008920] ООО "ТЕРРИКОН"

Масштаб 1:7500 (в 1см 75м, ед. изм.: м)

Отчет

Вариант расчета: Совместный расчет

Тип расчета: Уровни шума

Код расчета: 1000Гц (УЗД в октавной полосе со среднегеометрической частотой 1000Гц)

Параметр: Звуковое давление

Высота 1,5м

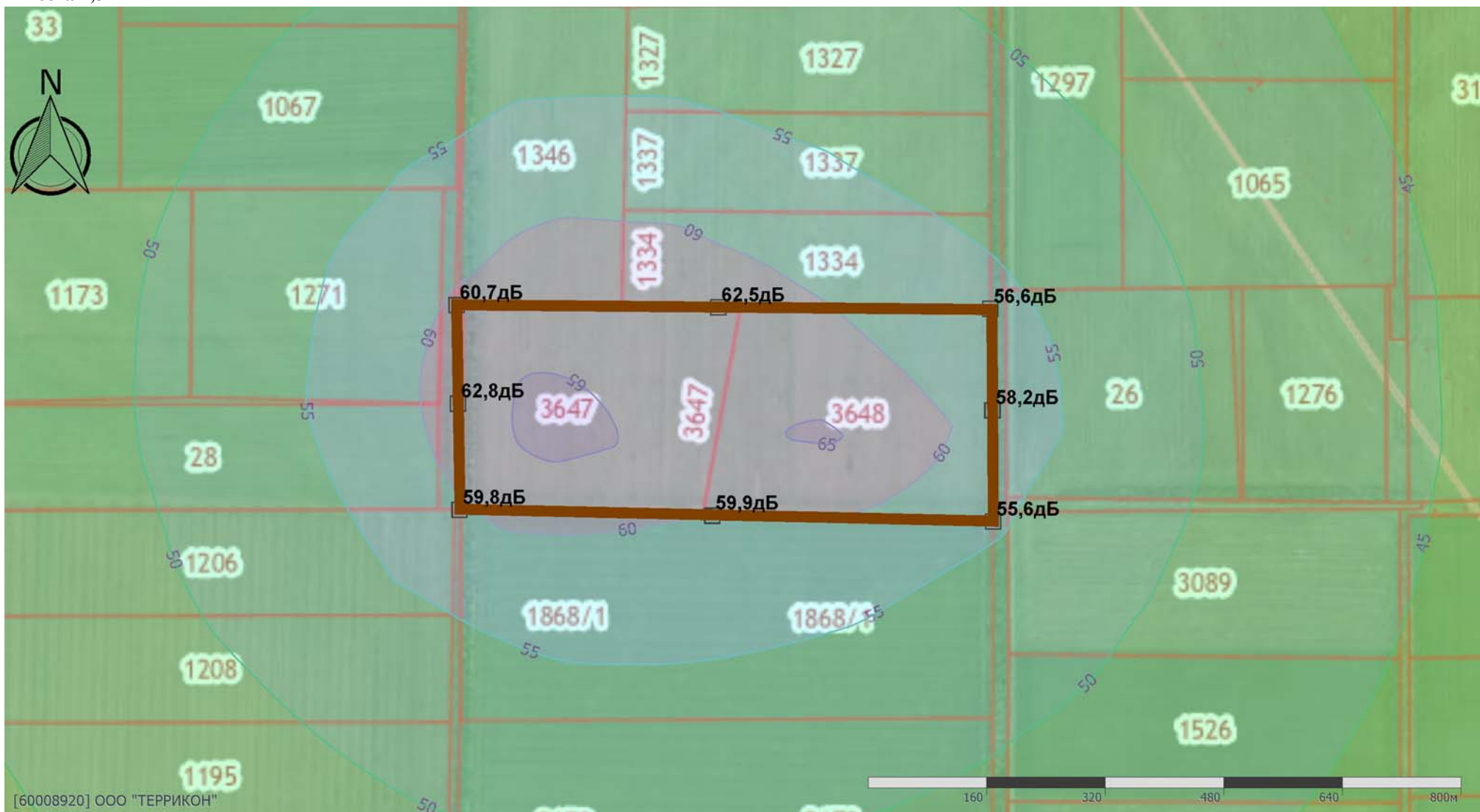

[60008920] ООО "ТЕРРИКОН"

Масштаб 1:7500 (в 1см 75м, ед. изм.: м)

Отчет

Вариант расчета: Совместный расчет

Тип расчета: Уровни шума

Код расчета: 2000Гц (УЗД в октавной полосе со среднегеометрической частотой 2000Гц)

Параметр: Звуковое давление

Высота 1,5м



[60008920] ООО "ТЕРРИКОН"

Масштаб 1:7500 (в 1см 75м, ед. изм.: м)

Отчет

Вариант расчета: Совместный расчет

Тип расчета: Уровни шума

Код расчета: 4000Гц (УЗД в октавной полосе со среднегеометрической частотой 4000Гц)

Параметр: Звуковое давление

Высота 1,5м

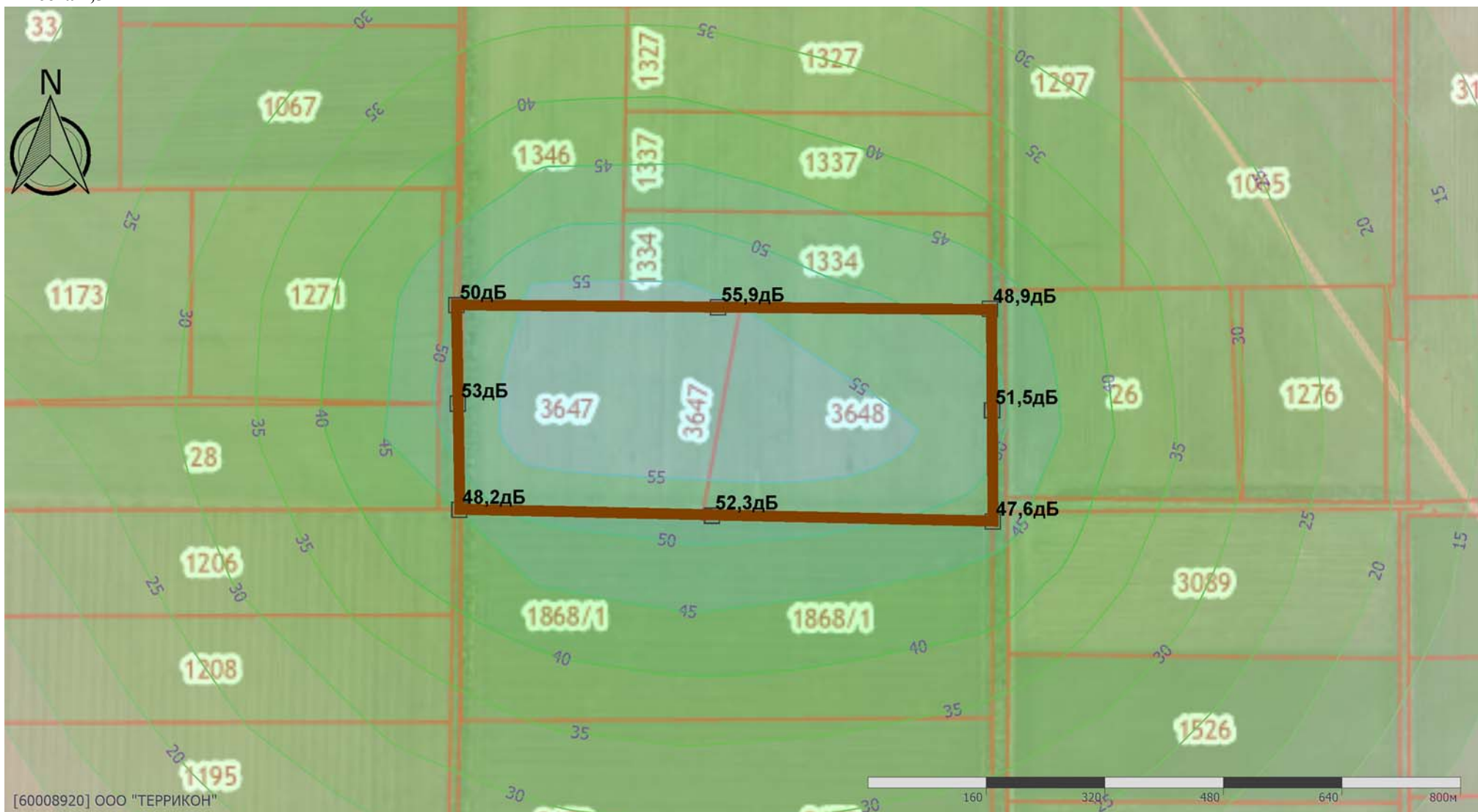

[60008920] ООО "ТЕРРИКОН"

Масштаб 1:7500 (в 1см 75м, ед. изм.: м)

Отчет

Вариант расчета: Совместный расчет

Тип расчета: Уровни шума

Код расчета: 8000Гц (УЗД в октавной полосе со среднегеометрической частотой 8000Гц)

Параметр: Звуковое давление

Высота 1,5м

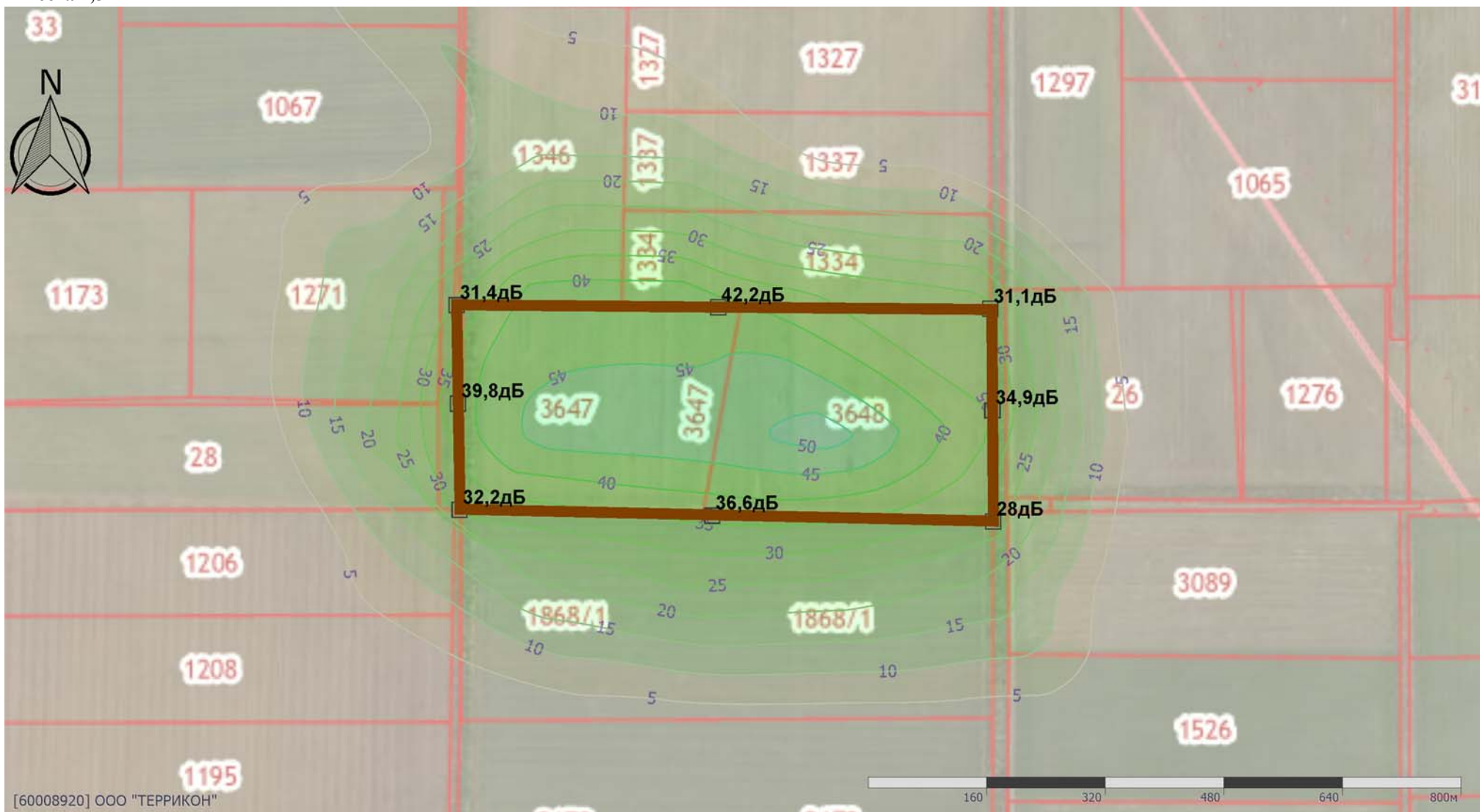

[60008920] ООО "ТЕРРИКОН"

Масштаб 1:7500 (в 1см 75м, ед. изм.: м)

Отчет

Вариант расчета: Совместный расчет

Тип расчета: Уровни шума

Код расчета: La (Эквивалентный уровень звука)

Параметр: Уровень звука

Высота 1,5м



[60008920] ООО "ТЕРРИКОН"

Масштаб 1:7500 (в 1см 75м, ед. изм.: м)

Отчет

Вариант расчета: Совместный расчет

Тип расчета: Уровни шума

Код расчета: La.max (Максимальный уровень звука)

Параметр: Максимальный уровень звука

Высота 1,5м



[60008920] ООО "ТЕРРИКОН"

Масштаб 1:7500 (в 1см 75м, ед. изм.: м)

Зона акустического дискомфорта 55 дБА

Вариант расчета: Совместный расчет

Тип расчета: Уровни шума

Код расчета: La (Эквивалентный уровень звука)

Параметр: Уровень звука

Высота 1,5м



Масштаб 1:10000 (в 1см 100м, ед. изм.: м)

Приложение И2 Расчет акустического воздействия на период эксплуатации
 Приложение И2.1 Расчет для постоянных источников шума (дневное время суток)

Эколог-Шум. Модуль печати результатов расчета
 Copyright © 2006-2021 ФИРМА "ИНТЕГРАЛ"
 Источник данных: Эколог-Шум, версия 2.6.0.4657 (от 13.07.2022) [3D]
 Серийный номер 60008920, ООО "ТЕРРИКОН"

1. Исходные данные

1.1. Источники постоянного шума

N	Объект	Координаты точки			Уровни звукового давления (мощности, в случае R = 0), дБ, в октавных полосах со среднегеометрическими частотами в Гц										La, экв	В расчете
		X (м)	Y (м)	Высота подъема (м)	Дистанция замера (расчета) R (м)	31.5	63	125	250	500	1000	2000	4000	8000		
001	Трансформатор	106.50	171.50	0.00		69.0	72.0	77.0	74.0	71.0	71.0	68.0	62.0	61.0	75.0	Да
002	ДГУ	106.50	175.50	0.00		58.0	61.0	66.0	63.0	60.0	60.0	57.0	51.0	50.0	64.0	Да
003	Оборудование МСК	240.50	164.00	0.00		74.0	77.0	82.0	79.0	76.0	76.0	73.0	67.0	66.0	80.0	Да
004	Мобильный шредер КГО	219.50	170.50	0.00		74.0	77.0	82.0	79.0	76.0	76.0	73.0	67.0	66.0	80.0	Да
005	Мобильный шредер ПО	171.00	182.50	0.00		74.0	77.0	82.0	79.0	76.0	76.0	73.0	67.0	66.0	80.0	Да
006	Оборудование МСК	279.00	166.50	0.00		74.0	77.0	82.0	79.0	76.0	76.0	73.0	67.0	66.0	80.0	Да
007	Грохот компоста	345.00	202.50	0.00		74.0	77.0	82.0	79.0	76.0	76.0	73.0	67.0	66.0	80.0	Да
008	Участок компостирования, В1	186.00	252.00	6.00		75.0	75.0	81.0	86.0	89.0	85.0	78.0	69.0	62.0	89.0	Да
009	Участок компостирования, В2	301.50	253.00	6.00		75.0	75.0	81.0	86.0	89.0	85.0	78.0	69.0	62.0	89.0	Да
010	МСК, В1	285.00	182.00	11.00	3.0	77.0	80.0	85.0	82.0	79.0	79.0	76.0	70.0	69.0	83.0	Да
011	МСК, В2	308.00	181.50	11.00	3.0	77.0	80.0	85.0	82.0	79.0	79.0	76.0	70.0	69.0	83.0	Да
012	МСК, В3.1	226.50	167.00	11.00		40.0	43.0	48.0	45.0	42.0	42.0	39.0	33.0	32.0	46.0	Да
013	МСК, В3.2	268.00	166.00	11.00		40.0	43.0	48.0	45.0	42.0	42.0	39.0	33.0	32.0	46.0	Да
014	МСК, В3.3	309.50	165.50	11.00		40.0	43.0	48.0	45.0	42.0	42.0	39.0	33.0	32.0	46.0	Да
015	МСК, В4	228.50	145.00	11.00		40.0	43.0	48.0	45.0	42.0	42.0	39.0	33.0	32.0	46.0	Да
016	МСК, В5	286.50	145.50	11.00		40.0	43.0	48.0	45.0	42.0	42.0	39.0	33.0	32.0	46.0	Да
017	МСК, В6	306.00	145.00	11.00		40.0	43.0	48.0	45.0	42.0	42.0	39.0	33.0	32.0	46.0	Да
018	МСК, В7	262.50	145.50	13.00		40.0	43.0	48.0	45.0	42.0	42.0	39.0	33.0	32.0	46.0	Да
019	МСК, В8	217.00	179.00	10.00	3.0	77.0	80.0	85.0	82.0	79.0	79.0	76.0	70.0	69.0	83.0	Да
020	МСК, В9	232.00	179.50	10.00	3.0	77.0	80.0	85.0	82.0	79.0	79.0	76.0	70.0	69.0	83.0	Да
021	МСК, П1	236.00	169.50	11.00		80.0	80.0	71.0	68.0	65.0	44.0	61.0	61.0	59.0	68.0	Да
022	МСК, П2	236.00	159.00	11.00		80.0	80.0	71.0	68.0	65.0	44.0	61.0	61.0	59.0	68.0	Да
023	МСК, П3	219.50	165.00	11.00		40.0	43.0	48.0	45.0	42.0	42.0	39.0	33.0	32.0	46.0	Да
024	МСК, П4	228.50	140.00	11.00		40.0	43.0	48.0	45.0	42.0	42.0	39.0	33.0	32.0	46.0	Да
025	МСК, П5	281.50	157.50	11.00		40.0	43.0	48.0	45.0	42.0	42.0	39.0	33.0	32.0	46.0	Да
026	МСК, П6	281.00	169.50	11.00		40.0	43.0	48.0	45.0	42.0	42.0	39.0	33.0	32.0	46.0	Да
027	АБК, П1	23.00	185.50	8.00		58.7	61.7	66.7	63.7	60.7	60.7	57.7	51.7	50.7	64.7	Да
028	АБК, П2	22.00	156.50	8.00		58.7	61.7	66.7	63.7	60.7	60.7	57.7	51.7	50.7	64.7	Да
029	АБК, В1	35.50	185.50	8.00		59.3	62.3	67.3	64.3	61.3	61.3	58.3	52.3	51.3	65.3	Да
030	АБК, В2	34.00	155.50	8.00		59.3	62.3	67.3	64.3	61.3	61.3	58.3	52.3	51.3	65.3	Да
031	Гараж, В1	17.00	238.50	3.00	3.0	49.0	49.0	57.0	61.0	66.0	66.0	70.0	62.0	60.0	73.0	Да
032	Гараж, В2	15.50	224.00	3.00	3.0	49.0	49.0	57.0	61.0	66.0	66.0	70.0	62.0	60.0	73.0	Да
033	Гараж, П1	7.50	239.50	3.00		72.0	72.0	73.0	76.0	84.0	77.0	75.0	73.0	65.0	84.0	Да
034	Гараж, П2	7.50	224.50	3.00		72.0	72.0	73.0	76.0	84.0	77.0	75.0	73.0	65.0	84.0	Да
035	Очистные сооружения фильтрата	290.00	65.50	0.00	1.0	50.0	53.0	58.0	55.0	52.0	52.0	49.0	43.0	42.0	56.0	Да
036	Очистные хоз.-бытовых стоков	100.50	154.50	0.00	1.0	50.0	53.0	58.0	55.0	52.0	52.0	49.0	43.0	42.0	56.0	Да

037	Очистные сооружения ливневных стоков	288.00	41.50	0.00	1.0	50.0	53.0	58.0	55.0	52.0	52.0	49.0	43.0	42.0	56.0	Да
038	Насос очистных	282.50	66.00	0.00		61.0	64.0	69.0	66.0	63.0	63.0	60.0	54.0	53.0	67.0	Да
039	Насос очистных	280.50	43.50	0.00		61.0	64.0	69.0	66.0	63.0	63.0	60.0	54.0	53.0	67.0	Да
059	МСК, ПВ1	236.00	169.50	13.00		61.0	61.0	65.0	65.0	65.0	42.0	54.0	54.0	54.0	64.0	Да

1.2. Источники непостоянного шума

N	Объект	Координаты точки			Уровни звукового давления (мощности, в случае R = 0), дБ, в октавных полосах со среднегеометрическими частотами в Гц										t	T	La.экв	La.макс	В расчете
		X (м)	Y (м)	Высота подъема (м)	Дистанция замера (расчета) R (м)	31.5	63	125	250	500	1000	2000	4000	8000					
040	Бульдозер	511.50	92.00	0.00	10.0	74.0	74.0	83.0	78.0	74.0	74.0	70.0	67.0	62.0	10.0	24.0	78.0	83.0	Нет
041	Пресс компактор ТБО	467.50	93.00	0.00	10.0	74.0	74.0	83.0	78.0	74.0	74.0	70.0	67.0	62.0	10.0	24.0	78.0	83.0	Нет
042	Фронт.погрузчик	198.50	165.00	0.00	10.0	75.0	75.0	76.0	72.0	68.0	65.0	63.0	57.0	49.0	10.0	24.0	71.0	76.0	Нет
043	Фронт.погрузчик	208.00	159.50	0.00	10.0	75.0	75.0	76.0	72.0	68.0	65.0	63.0	57.0	49.0	10.0	24.0	71.0	76.0	Нет
044	Вилочный погрузчик	267.00	180.50	3.00	10.0	75.0	75.0	76.0	72.0	68.0	65.0	63.0	57.0	49.0	10.0	24.0	71.0	76.0	Нет
045	Ковшовый погрузчик	252.00	141.50	0.00	10.0	75.0	75.0	76.0	72.0	68.0	65.0	63.0	57.0	49.0	10.0	24.0	71.0	76.0	Нет
049	Топливазправщик	238.50	103.50	0.00	10.0	82.0	82.0	82.0	72.0	71.0	69.0	68.0	62.0	54.0	2.0	24.0	75.0	80.0	Нет
050	Трактор	183.50	127.00	0.00	10.0	83.0	83.0	74.0	66.0	69.0	70.0	78.0	60.0	55.0	2.0	24.0	80.0	83.0	Нет
051	Мультилифт	250.50	163.00	0.00	10.0	87.0	87.0	82.0	78.0	74.0	71.0	67.0	60.0	52.0	10.0	24.0	76.0	81.0	Нет
052	Мультилифт	276.00	163.00	0.00	10.0	87.0	87.0	82.0	78.0	74.0	71.0	67.0	60.0	52.0	10.0	24.0	76.0	81.0	Нет
053	Мультилифт	299.50	149.50	0.00	10.0	87.0	87.0	82.0	78.0	74.0	71.0	67.0	60.0	52.0	10.0	24.0	76.0	81.0	Нет
054	Фронтальный погрузчик	227.50	225.50	0.00	10.0	75.0	75.0	76.0	72.0	68.0	65.0	63.0	57.0	49.0	10.0	24.0	71.0	76.0	Нет
055	Фронтальный погрузчик	112.00	229.00	0.00	10.0	75.0	75.0	76.0	72.0	68.0	65.0	63.0	57.0	49.0	10.0	24.0	71.0	76.0	Нет
056	Экскаватор	303.00	102.50	0.00	10.0	78.0	78.0	70.0	72.0	68.0	67.0	66.0	73.0	65.0	8.0	24.0	76.0	82.0	Нет
057	Бульдозер	480.00	71.00	0.00	10.0	74.0	74.0	83.0	78.0	74.0	74.0	70.0	67.0	62.0	10.0	24.0	78.0	83.0	Нет
058	Фоновый уровень шума	135.50	159.50	0.00		48.1	51.1	56.1	53.1	50.1	50.1	47.1	41.1	40.1	10.0	12.0	54.1	71.0	Нет

N	Объект	Координаты точек (X, Y, Высота подъема)	Ширина (м)	Высота (м)	Уровни звукового давления (мощности, в случае R = 0), дБ, в октавных полосах со среднегеометрическими частотами в Гц										t	T	La.экв	La.макс	В расчете
					Дистанция замера (расчета) R (м)	31.5	63	125	250	500	1000	2000	4000	8000					
046	Мусоровозы (разгрузка ТКО)	(-82, 123.5, 0), (156.5, 120.5, 0), (158, 199.5, 0)	8.00		7.5	53.8	60.3	55.8	52.8	49.8	49.8	46.8	40.8	28.3	4.0	24.0	53.8	72.9	Нет
047	Легковые автомобили	(-88, 123.5, 0), (11.5, 124, 0), (12, 193, 0)	6.00		7.5	37.1	43.6	39.1	36.1	33.1	33.1	30.1	24.1	11.6	4.0	24.0	37.1	66.9	Нет
048	Грузовые автомобили (вывоз ВМР, хвостов, грунта и т.п.)	(245, 127, 0), (333, 127.5, 0), (345, 189, 0), (247.5, 193.5, 0)	8.00		7.5	52.8	59.3	54.8	51.8	48.8	48.8	45.8	39.8	27.3	4.0	24.0	52.8	72.9	Нет

2. Условия расчета

2.1. Расчетные точки

N	Объект	Координаты точки	Тип точки	В расчете

		X (м)	Y (м)	Высота подъема (м)		
1	Р.Т. на границе промзоны (авто) из Полигон	-7.00	278.00	1.50	Расчетная точка на границе производственной зоны	Да
10	Р.Т. на границе С33 (авто) из С33 по промзоне "Полигон"	-530.00	1130.00	1.50	Расчетная точка на границе санитарно-защитной зоны	Да
11	Р.Т. на границе С33 (авто) из С33 по промзоне "Полигон"	323.00	1275.00	1.50	Расчетная точка на границе санитарно-защитной зоны	Да
12	Р.Т. на границе С33 (авто) из С33 по промзоне "Полигон"	1387.00	1012.00	1.50	Расчетная точка на границе санитарно-защитной зоны	Да
13	Р.Т. на границе С33 (авто) из С33 по промзоне "Полигон"	1716.00	137.00	1.50	Расчетная точка на границе санитарно-защитной зоны	Да
14	Р.Т. на границе С33 (авто) из С33 по промзоне "Полигон"	1380.00	-761.00	1.50	Расчетная точка на границе санитарно-защитной зоны	Да
15	Р.Т. на границе С33 (авто) из С33 по промзоне "Полигон"	340.00	-1006.00	1.50	Расчетная точка на границе санитарно-защитной зоны	Да
16	Р.Т. на границе С33 (авто) из С33 по промзоне "Полигон"	-751.00	-657.00	1.50	Расчетная точка на границе санитарно-защитной зоны	Да
17	Р.Т. на границе жилой зоны	-900.00	2584.00	1.50	Расчетная точка на границе жилой зоны	Да
18	Р.Т. на границе жилой зоны	-2940.00	2038.00	1.50	Расчетная точка на границе жилой зоны	Да
2	Р.Т. на границе промзоны (авто) из Полигон	346.00	275.00	1.50	Расчетная точка на границе производственной зоны	Да
3	Р.Т. на границе промзоны (авто) из Полигон	713.00	273.00	1.50	Расчетная точка на границе производственной зоны	Да
4	Р.Т. на границе промзоны (авто) из Полигон	716.00	136.00	1.50	Расчетная точка на границе производственной зоны	Да
5	Р.Т. на границе промзоны (авто) из Полигон	717.00	-14.00	1.50	Расчетная точка на границе производственной зоны	Да
6	Р.Т. на границе промзоны (авто) из Полигон	338.00	-6.00	1.50	Расчетная точка на границе производственной зоны	Да
7	Р.Т. на границе промзоны (авто) из Полигон	-3.00	2.00	1.50	Расчетная точка на границе производственной зоны	Да
8	Р.Т. на границе промзоны (авто) из Полигон	-5.00	145.00	1.50	Расчетная точка на границе производственной зоны	Да
9	Р.Т. на границе С33 (авто) из С33 по промзоне "Полигон"	-1006.00	178.00	1.50	Расчетная точка на границе санитарно-защитной зоны	Да

2.2. Расчетные площадки

N	Объект	Координаты точки 1		Координаты точки 2		Ширина (м)	Высота подъема (м)	Шаг сетки (м)		В расчете
		X (м)	Y (м)	X (м)	Y (м)			X	Y	
001	Расчетная площадка	-3500.00	300.00	2500.00	300.00	6000.00	1.50	200.00	200.00	Да

Вариант расчета: "Постоянный (дневное время)"

3. Результаты расчета (расчетный параметр "Звуковое давление")

3.1. Результаты в расчетных точках

Точки типа: Расчетная точка на границе производственной зоны

N	Расчетная точка	Координаты точки		Высота (м)	31.5	63	125	250	500	1000	2000	4000	8000	La.экв	La.макс
		X (м)	Y (м)												
1	Р.Т. на границе промзоны (авто) из Полигон	-7.00	278.00	1.50	47.1	49.9	54.8	52.1	52	50.8	51.7	42.6	36	56.50	
2	Р.Т. на границе промзоны (авто) из Полигон	346.00	275.00	1.50	53.8	56.8	61.7	58.8	56.2	55.6	51.8	43	32.7	59.70	
3	Р.Т. на границе промзоны (авто) из Полигон	713.00	273.00	1.50	43	46	50.8	47.6	44.4	43.5	37.9	21.2	0	47.40	
4	Р.Т. на границе промзоны (авто) из Полигон	716.00	136.00	1.50	43.1	46	50.9	47.7	44.5	43.6	37.9	21.4	0	47.50	
5	Р.Т. на границе промзоны (авто) из Полигон	717.00	-14.00	1.50	42.6	45.5	50.3	47.1	43.9	42.9	37	19.6	0	46.80	
6	Р.Т. на границе промзоны (авто) из	338.00	-6.00	1.50	49.5	52.4	57.3	54.2	51.2	50.8	46.6	35.9	18.3	54.80	

7	Полигон Р.Т. на границе промзоны (авто) из Полигон	-3.00	2.00	1.50	45.7	48.7	53.6	50.5	47.7	46.9	43.1	30.1	1.1	51.00
8	Р.Т. на границе промзоны (авто) из Полигон	-5.00	145.00	1.50	47.5	50.4	55.3	52.3	50.3	49.5	48.1	37.8	27.2	54.30

Точки типа: Расчетная точка на границе санитарно-защитной зоны

Расчетная точка		Координаты точки		Высота (м)	31.5	63	125	250	500	1000	2000	4000	8000	La.экв	La.макс
N	Название	X (м)	Y (м)												
10	Р.Т. на границе СЗЗ (авто) из СЗЗ по промзоне "Полигон"	-530.00	1130.00	1.50	35.9	38.8	43.4	39.7	36	33.7	24.1	0	0	38.10	
11	Р.Т. на границе СЗЗ (авто) из СЗЗ по промзоне "Полигон"	323.00	1275.00	1.50	36.8	39.7	44.4	40.7	37.1	35	25.9	0	0	39.30	
12	Р.Т. на границе СЗЗ (авто) из СЗЗ по промзоне "Полигон"	1387.00	1012.00	1.50	34.9	37.8	42.3	38.5	34.5	32	20.7	0	0	36.50	
13	Р.Т. на границе СЗЗ (авто) из СЗЗ по промзоне "Полигон"	1716.00	137.00	1.50	34.6	37.4	42	38.1	34.1	31.4	19.8	0	0	36.10	
14	Р.Т. на границе СЗЗ (авто) из СЗЗ по промзоне "Полигон"	1380.00	-761.00	1.50	34.6	37.4	42	38.1	34	31.4	19.7	0	0	36.00	
15	Р.Т. на границе СЗЗ (авто) из СЗЗ по промзоне "Полигон"	340.00	-1006.00	1.50	36.2	39.1	43.7	40	36.2	34	24.1	0	0	38.30	
16	Р.Т. на границе СЗЗ (авто) из СЗЗ по промзоне "Полигон"	-751.00	-657.00	1.50	35.4	38.3	42.9	39.1	35.3	32.9	22.7	0	0	37.30	
9	Р.Т. на границе СЗЗ (авто) из СЗЗ по промзоне "Полигон"	-1006.00	178.00	1.50	35.7	38.6	43.2	39.5	35.8	33.4	23.8	0	0	37.80	

Точки типа: Расчетная точка на границе жилой зоны

Расчетная точка		Координаты точки		Высота (м)	31.5	63	125	250	500	1000	2000	4000	8000	La.экв	La.макс
N	Название	X (м)	Y (м)												
17	Р.Т. на границе жилой зоны	-900.00	2584.00	1.50	29.6	32.4	36.6	32	26.9	22.1	0	0	0	28.60	
18	Р.Т. на границе жилой зоны	-2940.00	2038.00	1.50	26.8	29.5	33.4	28.1	22.2	15.4	0	0	0	24.10	

3.2. Вклады в расчетных точках

Точки типа: Расчетная точка на границе производственной зоны

Расчетная точка / Задание на расчет вкладов		Координаты точки		Высота (м)	31.5	63	125	250	500	1000	2000	4000	8000	La.экв	La.макс
N	Название	X (м)	Y (м)												
1	Р.Т. на границе	-7.00	278.00	1.50	47.1	49.9	54.8	52.1	52	50.8	51.7	42.6	36	56.50	

					2*	41.9	2*	44.9	2*	49.9	2*	46.7	2*	43.5	2*	43.1	4*	42	4*	31.8	4*	22	2*	47.00		
					3*	40.2	3*	43.2	3*	48.1	3*	44.9	3*	41.7	3*	41.2	1*	39.4	1*	28.2	8*	9.6	6*	46.90		

- 1* - [№019] МСК, В8
2* - [№020] МСК, В9
3* - [№010] МСК, В1
4* - [№031] Гараж, В1
5* - [№033] Гараж, П1
6* - [№032] Гараж, В2
7* - [№011] МСК, В2
8* - [№028] АБК, П2

Точки типа: Расчетная точка на границе санитарно-защитной зоны

Расчетная точка / Задание на расчет вкладов		Координаты точки		Высота (м)	31.5		63		125		250		500		1000		2000		4000		8000		La.экв		La.макс		
N	Название	X (м)	Y (м)																								
9	Р.Т. на границе СЗЗ (авто) из СЗЗ по промзоне "Полигон"	-1006.00	178.00	1.50		35.7		38.6		43.2		39.5		35.8		33.4		23.8		0		0		37.80			
	Задание на расчет вкладов				1*	29.9	1*	32.8	1*	37.4	1*	33.7	1*	29.6	1*	27.5	1*	17.2		0		0	1*	31.80			
					2*	29.8	2*	32.7	2*	37.3	2*	33.6	2*	29.5	2*	27.3	2*	16.9		0		0	2*	31.70			
					3*	29.4	3*	32.3	3*	36.9	3*	33.1	3*	29	3*	26.7	3*	16		0		0	3*	31.20			
10	Р.Т. на границе СЗЗ (авто) из СЗЗ по промзоне "Полигон"	-530.00	1130.00	1.50		35.9		38.8		43.4		39.7		36		33.7		24.1		0		0		38.10			
	Задание на расчет вкладов				1*	30	1*	32.9	1*	37.5	1*	33.8	1*	29.7	1*	27.6	1*	17.4		0		0	1*	32.00			
					2*	29.9	2*	32.8	2*	37.5	2*	33.7	2*	29.6	2*	27.5	2*	17.2		0		0	2*	31.90			
					3*	29.7	3*	32.6	3*	37.2	3*	33.4	3*	29.3	3*	27.1	3*	16.7		0		0	3*	31.50			
11	Р.Т. на границе СЗЗ (авто) из СЗЗ по промзоне "Полигон"	323.00	1275.00	1.50		36.8		39.7		44.4		40.7		37.1		35		25.9		0		0		39.30			
	Задание на расчет вкладов				2*	30.7	2*	33.6	2*	38.3	2*	34.6	2*	30.7	2*	28.8	7*	19.2		0		0	2*	33.00			
					1*	30.7	1*	33.6	1*	38.3	1*	34.6	1*	30.6	1*	28.7	3*	19.2		0		0	1*	33.00			
					7*	30.7	7*	33.6	7*	38.3	7*	34.6	7*	30.6	7*	28.7	2*	19.2		0		0	7*	33.00			
12	Р.Т. на границе СЗЗ (авто) из СЗЗ по промзоне "Полигон"	1387.00	1012.00	1.50		34.9		37.8		42.3		38.5		34.5		32		20.7		0		0		36.50			
	Задание на расчет вкладов				7*	29	7*	31.9	7*	36.5	7*	32.6	7*	28.4	7*	26.1	7*	14.9		0		0	7*	30.60			
					3*	28.9	3*	31.8	3*	36.4	3*	32.5	3*	28.3	3*	25.9	3*	14.6		0		0	3*	30.40			
					2*	28.7	2*	31.6	2*	36.2	2*	32.3	2*	28	2*	25.5	2*	14		0		0	2*	30.10			
13	Р.Т. на границе СЗЗ (авто) из СЗЗ по промзоне "Полигон"	1716.00	137.00	1.50		34.6		37.4		42		38.1		34.1		31.4		19.8		0		0		36.10			
	Задание на расчет вкладов				7*	28.7	7*	31.6	7*	36.2	7*	32.3	7*	28.1	7*	25.6	7*	14.2		0		0	7*	30.20			
					3*	28.6	3*	31.5	3*	36.1	3*	32.1	3*	27.9	3*	25.4	3*	13.8		0		0	3*	30.00			
					2*	28.4	2*	31.2	2*	35.8	2*	31.9	2*	27.6	2*	25	2*	13.1		0		0	2*	29.70			
14	Р.Т. на границе СЗЗ (авто) из СЗЗ по промзоне "Полигон"	1380.00	-761.00	1.50		34.6		37.4		42		38.1		34		31.4		19.7		0		0		36.00			

	Задание на расчет вкладов				7*	28.6	7*	31.5	7*	36.1	7*	32.2	7*	27.9	7*	25.5	7*	13.9		0		0	7*	30.00		
					3*	28.5	3*	31.4	3*	36	3*	32.1	3*	27.8	3*	25.3	3*	13.6		0		0	3*	29.90		
					2*	28.4	2*	31.2	2*	35.8	2*	31.9	2*	27.6	2*	25	2*	13.1		0		0	2*	29.70		
15	Р.Т. на границе СЗЗ (авто) из СЗЗ по промзоне "Полигон"	340.00	-1006.00	1.50		36.2		39.1		43.7		40		36.2		34		24.1		0		0				
	Задание на расчет вкладов				2*	30.1	2*	33	2*	37.7	2*	33.9	2*	29.9	2*	27.8	2*	17.7		0		0	2*	32.10		
					1*	30.1	1*	33	1*	37.7	1*	33.9	1*	29.9	1*	27.8	1*	17.7		0		0	1*	32.10		
					7*	30.1	7*	33	7*	37.6	7*	33.9	7*	29.8	7*	27.8	7*	17.7		0		0	7*	32.10		
16	Р.Т. на границе СЗЗ (авто) из СЗЗ по промзоне "Полигон"	-751.00	-657.00	1.50		35.4		38.3		42.9		39.1		35.3		32.9		22.7		0		0				
	Задание на расчет вкладов				1*	29.6	1*	32.4	1*	37.1	1*	33.3	1*	29.1	1*	26.9	1*	16.3		0		0	1*	31.30		
					2*	29.5	2*	32.4	2*	37	2*	33.2	2*	29	2*	26.8	2*	16.1		0		0	2*	31.20		
					3*	29.2	3*	32	3*	36.7	3*	32.8	3*	28.6	3*	26.3	3*	15.4		0		0	3*	30.80		

1* - [№019] МСК, В8

2* - [№020] МСК, В9

3* - [№010] МСК, В1

4* - [№031] Гараж, В1

5* - [№033] Гараж, П1

6* - [№032] Гараж, В2

7* - [№011] МСК, В2

8* - [№028] АБК, П2

Точки типа: Расчетная точка на границе жилой зоны

Расчетная точка / Задание на расчет вкладов		Координаты точки		Высота (м)	31.5		63		125		250		500		1000		2000		4000		8000		La.экв		La.макс		
N	Название	X (м)	Y (м)																								
17	Р.Т. на границе жилой зоны	-900.00	2584.00	1.50		29.6		32.4		36.6		32		26.9		22.1		0		0		0					28.60
	Задание на расчет вкладов				1*	23.6	1*	26.4	1*	30.6	1*	25.9	1*	20.6	1*	16		0		0		0	1*	22.50			
					2*	23.6	2*	26.3	2*	30.6	2*	25.9	2*	20.5	2*	16		0		0		0	2*	22.50			
					3*	23.5	3*	26.2	3*	30.5	3*	25.8	3*	20.4	3*	15.8		0		0		0	3*	22.30			
18	Р.Т. на границе жилой зоны	-2940.00	2038.00	1.50		26.8		29.5		33.4		28.1		22.2		15.4		0		0		0					24.10
	Задание на расчет вкладов				1*	20.9	1*	23.5	1*	27.5	1*	22.2	1*	15.9	1*	9.6		0		0		0	1*	18.10			
					2*	20.8	2*	23.5	2*	27.4	2*	22.1	2*	15.9	2*	9.5		0		0		0	2*	18.00			
					3*	20.7	3*	23.4	3*	27.3	3*	21.9	3*	15.7	3*	9.2		0		0		0	3*	17.80			

1* - [№019] МСК, В8

2* - [№020] МСК, В9

3* - [№010] МСК, В1

4* - [№031] Гараж, В1

5* - [№033] Гараж, П1

6* - [№032] Гараж, В2

7* - [№011] МСК, В2

8* - [№028] АБК, П2

Отчет

Вариант расчета: Постоянный (дневное время)

Тип расчета: Уровни шума

Код расчета: 31.5Гц (УЗД в октавной полосе со среднегеометрической частотой 31.5Гц)

Параметр: Звуковое давление

Высота 1,5м



[60008920] ООО "ТЕРРИКОН"

Масштаб 1:20000 (в 1см 200м, ед. изм.: км)

Отчет

Вариант расчета: Постоянный (дневное время)

Тип расчета: Уровни шума

Код расчета: 63Гц (УЗД в октавной полосе со среднегеометрической частотой 63Гц)

Параметр: Звуковое давление

Высота 1,5м



[60008920] ООО "ТЕРРИКОН"

Масштаб 1:20000 (в 1см 200м, ед. изм.: км)

Отчет

Вариант расчета: Постоянный (дневное время)

Тип расчета: Уровни шума

Код расчета: 125Гц (УЗД в октавной полосе со среднегеометрической частотой 125Гц)

Параметр: Звуковое давление

Высота 1,5м



[60008920] ООО "ТЕРРИКОН"

Масштаб 1:20000 (в 1см 200м, ед. изм.: км)

Отчет

Вариант расчета: Постоянный (дневное время)

Тип расчета: Уровни шума

Код расчета: 250Гц (УЗД в октавной полосе со среднегеометрической частотой 250Гц)

Параметр: Звуковое давление

Высота 1,5м



Масштаб 1:20000 (в 1см 200м, ед. изм.: км)

Отчет

Вариант расчета: Постоянный (дневное время)

Тип расчета: Уровни шума

Код расчета: 500Гц (УЗД в октавной полосе со среднегеометрической частотой 500Гц)

Параметр: Звуковое давление

Высота 1,5м

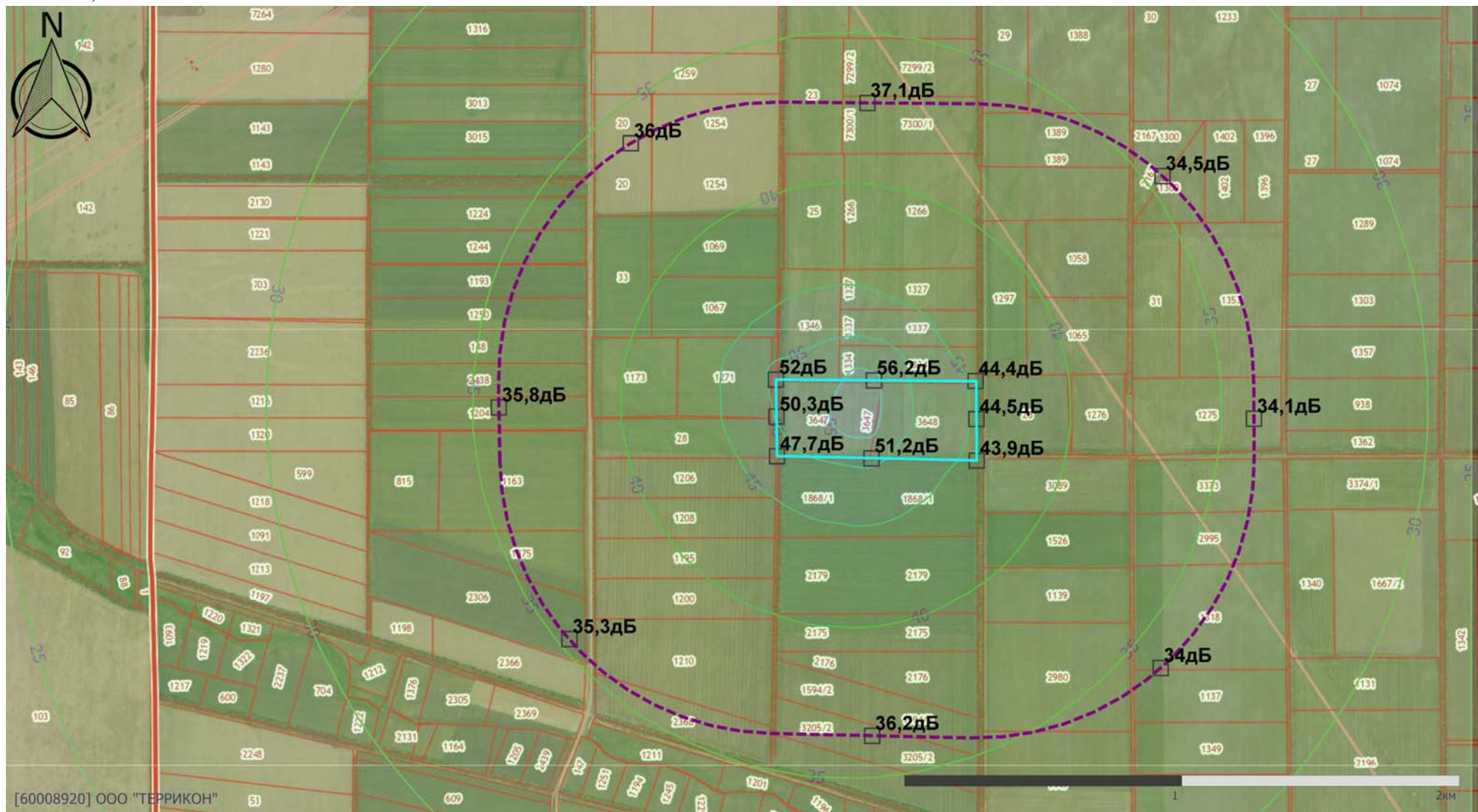

[60008920] ООО "ТЕРРИКОН"

Масштаб 1:20000 (в 1см 200м, ед. изм.: км)

Отчет

Вариант расчета: Постоянный (дневное время)

Тип расчета: Уровни шума

Код расчета: 1000Гц (УЗД в октавной полосе со среднегеометрической частотой 1000Гц)

Параметр: Звуковое давление

Высота 1,5м



[60008920] ООО "ТЕРРИКОН"

Масштаб 1:20000 (в 1см 200м, ед. изм.: км)

Отчет

Вариант расчета: Постоянный (дневное время)

Тип расчета: Уровни шума

Код расчета: 2000Гц (УЗД в октавной полосе со среднегеометрической частотой 2000Гц)

Параметр: Звуковое давление

Высота 1,5м

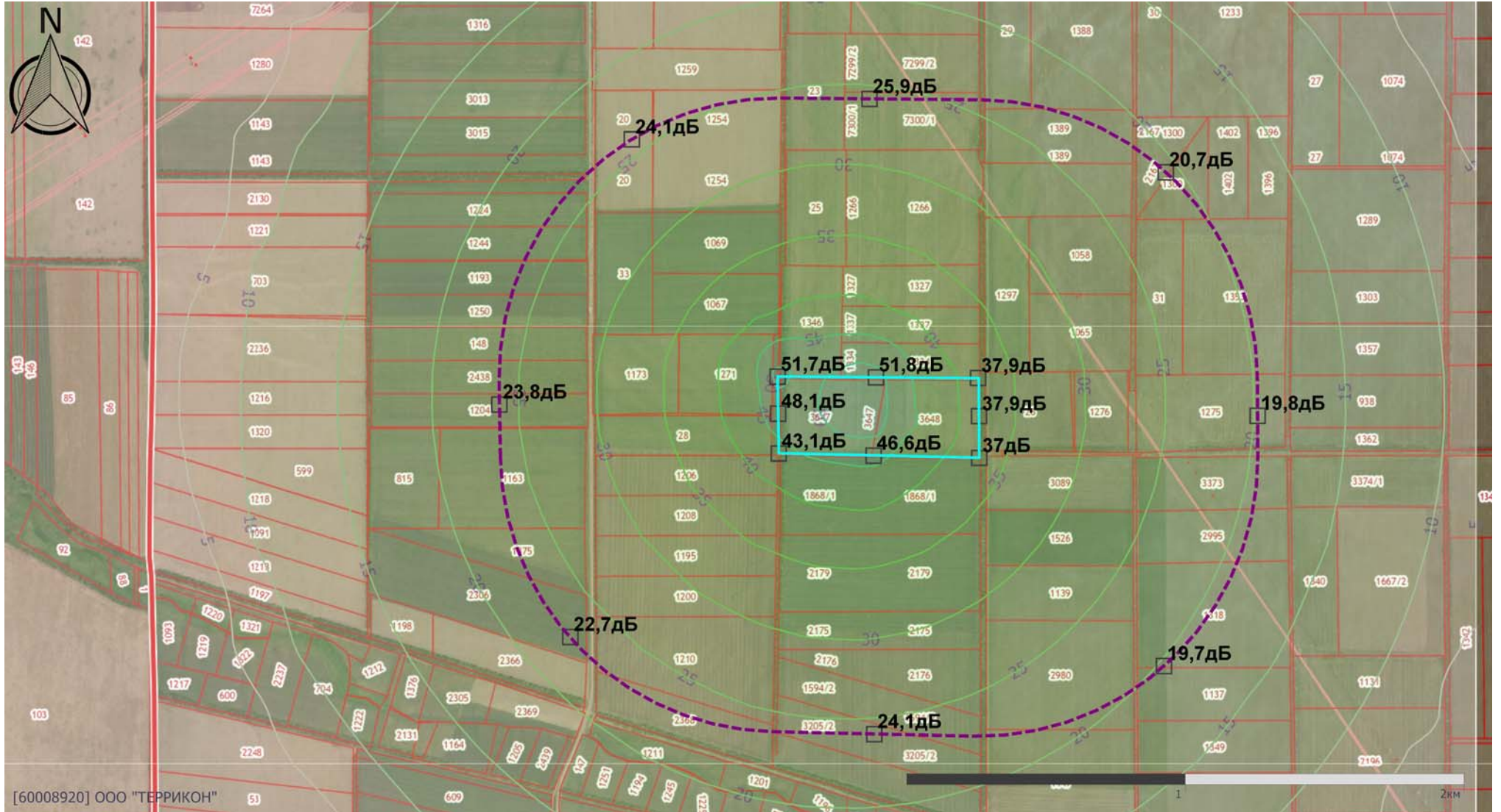

[60008920] ООО "ТЕРРИКОН" 51

Масштаб 1:20000 (в 1см 200м, ед. изм.: км)

Отчет

Вариант расчета: Постоянный (дневное время)

Тип расчета: Уровни шума

Код расчета: 4000Гц (УЗД в октавной полосе со среднегеометрической частотой 4000Гц)

Параметр: Звуковое давление

Высота 1,5м

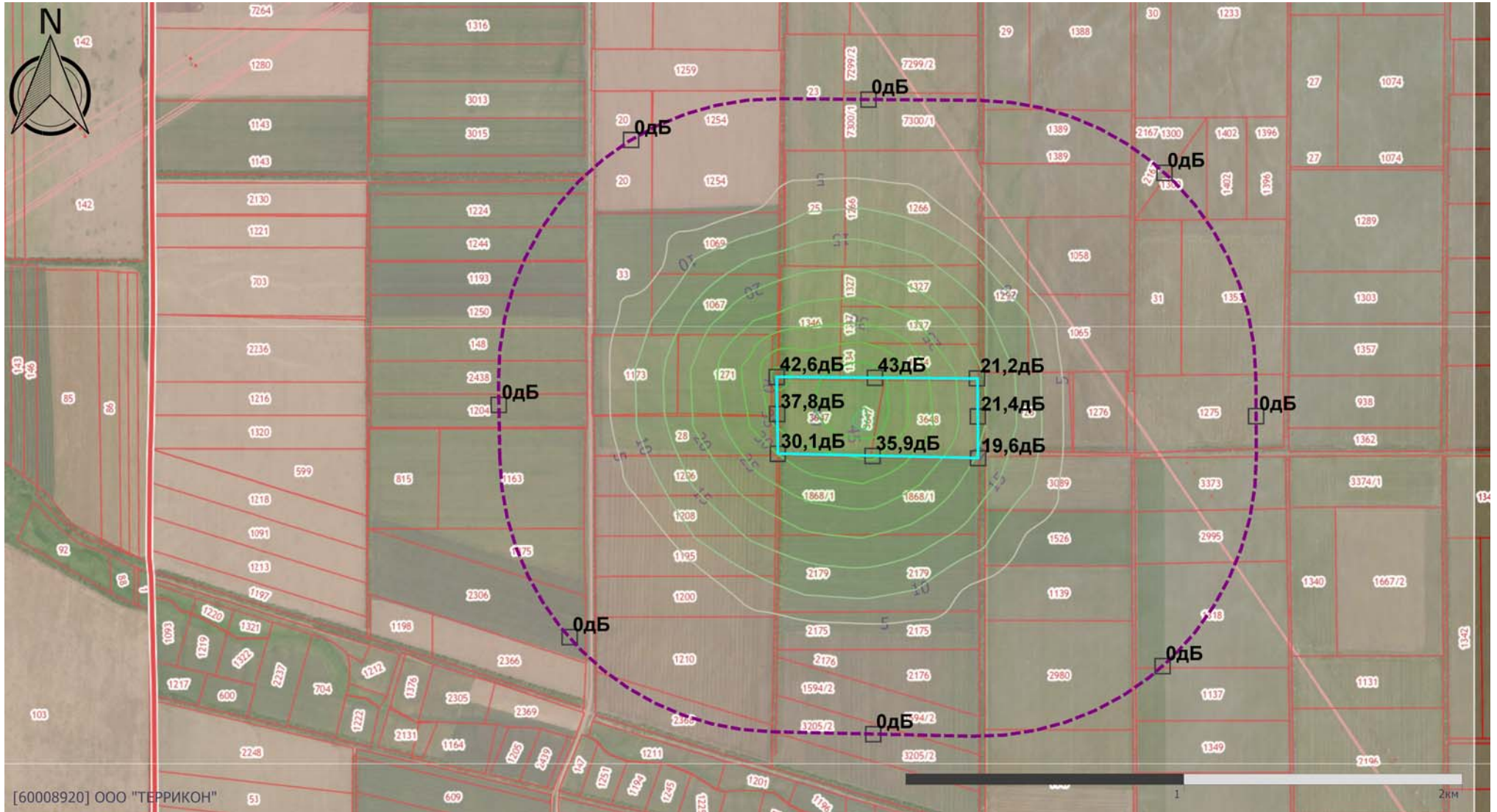

[60008920] ООО "ТЕРРИКОН"

Масштаб 1:20000 (в 1см 200м, ед. изм.: км)

Отчет

Вариант расчета: Постоянный (дневное время)

Тип расчета: Уровни шума

Код расчета: 8000Гц (УЗД в октавной полосе со среднегеометрической частотой 8000Гц)

Параметр: Звуковое давление

Высота 1,5м

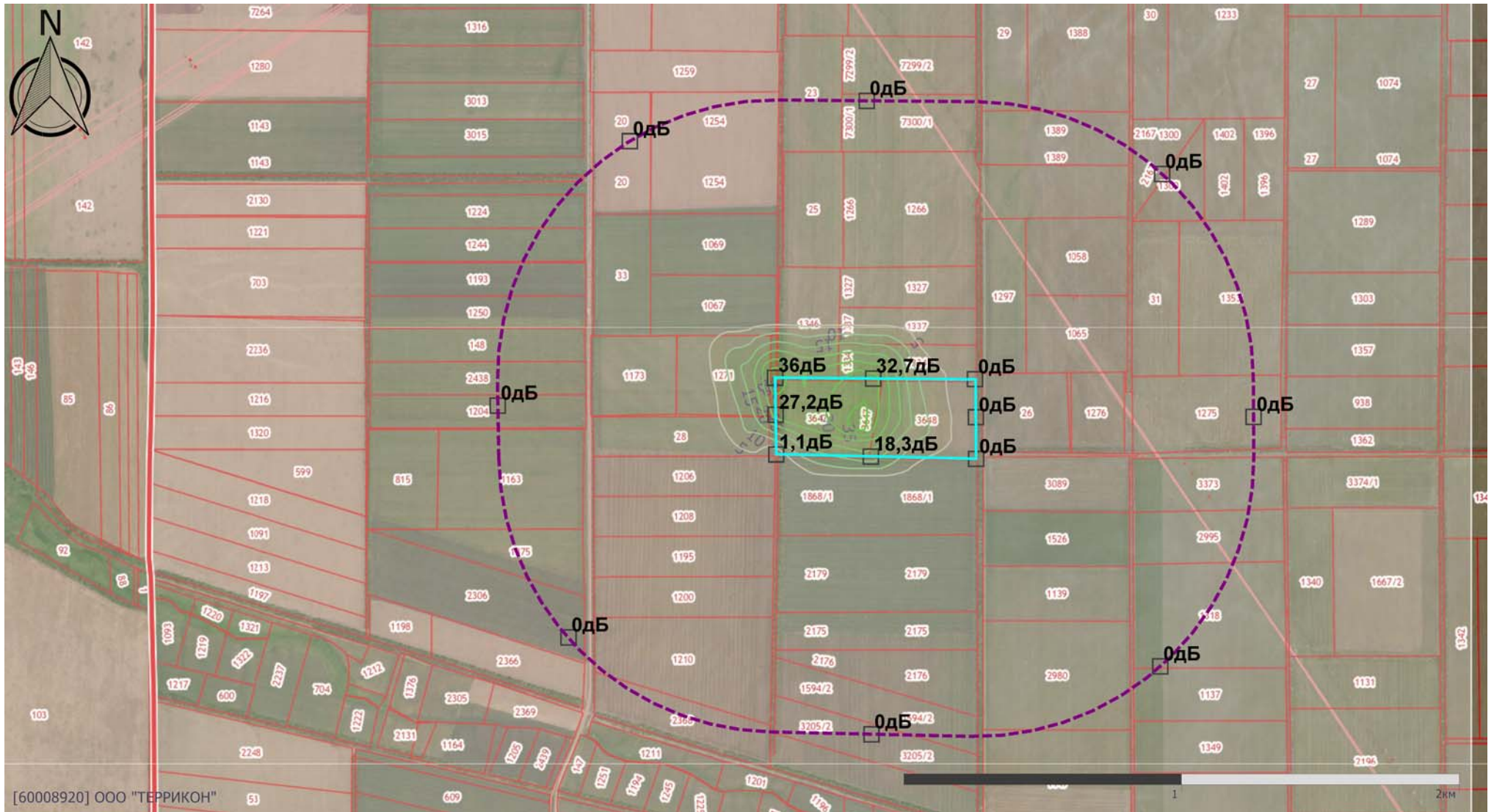

[60008920] ООО "ТЕРРИКОН"

Масштаб 1:20000 (в 1см 200м, ед. изм.: км)

Отчет

Вариант расчета: Постоянный (дневное время)
Тип расчета: Уровни шума
Код расчета: La (Эквивалентный уровень звука)
Параметр: Уровень звука
Высота 1,5м

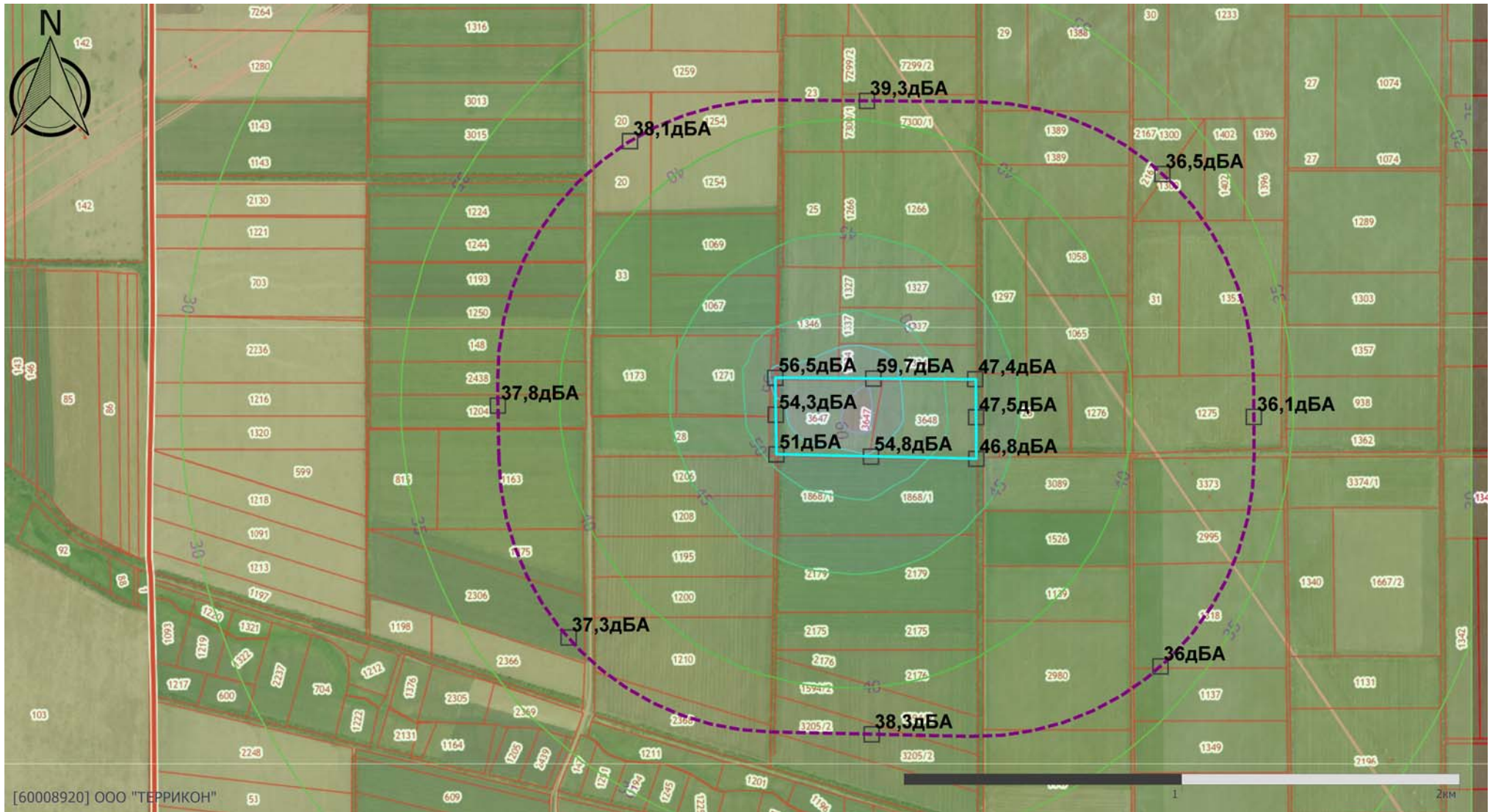

[60008920] ООО "ТЕРРИКОН"

Масштаб 1:20000 (в 1см 200м, ед. изм.: км)

Приложение И2.2 Расчет для постоянных источников шума (ночное время суток)

Эколог-Шум. Модуль печати результатов расчета
 Copyright © 2006-2021 ФИРМА "ИНТЕГРАЛ"
 Источник данных: Эколог-Шум, версия 2.6.0.4657 (от 13.07.2022) [3D]
 Серийный номер 60008920, ООО "ТЕРРИКОН"

1. Исходные данные

1.1. Источники постоянного шума

N	Объект	Координаты точки			Уровни звукового давления (мощности, в случае R = 0), дБ, в октавных полосах со среднегеометрическими частотами в Гц										La.экв	В расчете
		X (м)	Y (м)	Высота подъема (м)	Дистанция замера (расчета) R (м)	31.5	63	125	250	500	1000	2000	4000	8000		
001	Трансформатор	106.50	171.50	0.00		69.0	72.0	77.0	74.0	71.0	71.0	68.0	62.0	61.0	75.0	Да
002	ДГУ	106.50	175.50	0.00		58.0	61.0	66.0	63.0	60.0	60.0	57.0	51.0	50.0	64.0	Да
003	Оборудование МСК	240.50	164.00	0.00		74.0	77.0	82.0	79.0	76.0	76.0	73.0	67.0	66.0	80.0	Да
004	Мобильный шредер КГО	219.50	170.50	0.00		74.0	77.0	82.0	79.0	76.0	76.0	73.0	67.0	66.0	80.0	Да
005	Мобильный шредер ПО	171.00	182.50	0.00		74.0	77.0	82.0	79.0	76.0	76.0	73.0	67.0	66.0	80.0	Да
006	Оборудование МСК	279.00	166.50	0.00		74.0	77.0	82.0	79.0	76.0	76.0	73.0	67.0	66.0	80.0	Да
007	Грохот компоста	345.00	202.50	0.00		74.0	77.0	82.0	79.0	76.0	76.0	73.0	67.0	66.0	80.0	Да
008	Участок компостирования, В1	186.00	252.00	6.00		75.0	75.0	81.0	86.0	89.0	85.0	78.0	69.0	62.0	89.0	Да
009	Участок компостирования, В2	301.50	253.00	6.00		75.0	75.0	81.0	86.0	89.0	85.0	78.0	69.0	62.0	89.0	Да
010	МСК, В1	285.00	182.00	11.00	3.0	77.0	80.0	85.0	82.0	79.0	79.0	76.0	70.0	69.0	83.0	Да
011	МСК, В2	308.00	181.50	11.00	3.0	77.0	80.0	85.0	82.0	79.0	79.0	76.0	70.0	69.0	83.0	Да
012	МСК, В3.1	226.50	167.00	11.00		40.0	43.0	48.0	45.0	42.0	42.0	39.0	33.0	32.0	46.0	Да
013	МСК, В3.2	268.00	166.00	11.00		40.0	43.0	48.0	45.0	42.0	42.0	39.0	33.0	32.0	46.0	Да
014	МСК, В3.3	309.50	165.50	11.00		40.0	43.0	48.0	45.0	42.0	42.0	39.0	33.0	32.0	46.0	Да
015	МСК, В4	228.50	145.00	11.00		40.0	43.0	48.0	45.0	42.0	42.0	39.0	33.0	32.0	46.0	Да
016	МСК, В5	286.50	145.50	11.00		40.0	43.0	48.0	45.0	42.0	42.0	39.0	33.0	32.0	46.0	Да
017	МСК, В6	306.00	145.00	11.00		40.0	43.0	48.0	45.0	42.0	42.0	39.0	33.0	32.0	46.0	Да
018	МСК, В7	262.50	145.50	13.00		40.0	43.0	48.0	45.0	42.0	42.0	39.0	33.0	32.0	46.0	Да
019	МСК, В8	217.00	179.00	10.00	3.0	77.0	80.0	85.0	82.0	79.0	79.0	76.0	70.0	69.0	83.0	Да
020	МСК, В9	232.00	179.50	10.00	3.0	77.0	80.0	85.0	82.0	79.0	79.0	76.0	70.0	69.0	83.0	Да
021	МСК, П1	236.00	169.50	11.00		80.0	80.0	71.0	68.0	65.0	44.0	61.0	61.0	59.0	68.0	Да
022	МСК, П2	236.00	159.00	11.00		80.0	80.0	71.0	68.0	65.0	44.0	61.0	61.0	59.0	68.0	Да
023	МСК, П3	219.50	165.00	11.00		40.0	43.0	48.0	45.0	42.0	42.0	39.0	33.0	32.0	46.0	Да
024	МСК, П4	228.50	140.00	11.00		40.0	43.0	48.0	45.0	42.0	42.0	39.0	33.0	32.0	46.0	Да
025	МСК, П5	281.50	157.50	11.00		40.0	43.0	48.0	45.0	42.0	42.0	39.0	33.0	32.0	46.0	Да
026	МСК, П6	281.00	169.50	11.00		40.0	43.0	48.0	45.0	42.0	42.0	39.0	33.0	32.0	46.0	Да
027	АБК, П1	23.00	185.50	8.00		58.7	61.7	66.7	63.7	60.7	60.7	57.7	51.7	50.7	64.7	Да
028	АБК, П2	22.00	156.50	8.00		58.7	61.7	66.7	63.7	60.7	60.7	57.7	51.7	50.7	64.7	Да
029	АБК, В1	35.50	185.50	8.00		59.3	62.3	67.3	64.3	61.3	61.3	58.3	52.3	51.3	65.3	Да
030	АБК, В2	34.00	155.50	8.00		59.3	62.3	67.3	64.3	61.3	61.3	58.3	52.3	51.3	65.3	Да
031	Гараж, В1	17.00	238.50	3.00	3.0	49.0	49.0	57.0	61.0	66.0	66.0	70.0	62.0	60.0	73.0	Нет
032	Гараж, В2	15.50	224.00	3.00	3.0	49.0	49.0	57.0	61.0	66.0	66.0	70.0	62.0	60.0	73.0	Нет
033	Гараж, П1	7.50	239.50	3.00		72.0	72.0	73.0	76.0	84.0	77.0	75.0	73.0	65.0	84.0	Нет
034	Гараж, П2	7.50	224.50	3.00		72.0	72.0	73.0	76.0	84.0	77.0	75.0	73.0	65.0	84.0	Нет
035	Очистные сооружения фильтрата	290.00	65.50	0.00	1.0	50.0	53.0	58.0	55.0	52.0	52.0	49.0	43.0	42.0	56.0	Да
036	Очистные хоз.-бытовых стоков	100.50	154.50	0.00	1.0	50.0	53.0	58.0	55.0	52.0	52.0	49.0	43.0	42.0	56.0	Да
037	Очистные сооружения ливневных стоков	288.00	41.50	0.00	1.0	50.0	53.0	58.0	55.0	52.0	52.0	49.0	43.0	42.0	56.0	Да
038	Насос очистных	282.50	66.00	0.00		61.0	64.0	69.0	66.0	63.0	63.0	60.0	54.0	53.0	67.0	Да
039	Насос очистных	280.50	43.50	0.00		61.0	64.0	69.0	66.0	63.0	63.0	60.0	54.0	53.0	67.0	Да
059	МСК, ПВ1	236.00	169.50	13.00		61.0	61.0	65.0	65.0	65.0	42.0	54.0	54.0	54.0	64.0	Да

1.2. Источники непостоянного шума

N	Объект	Координаты точки			Уровни звукового давления (мощности, в случае R = 0), дБ, в октавных полосах со среднегеометрическими частотами в Гц										t	T	La.экв	La.макс	В расчете
		X (м)	Y (м)	Высота подъема (м)	Дистанция замера (расчета) R (м)	31.5	63	125	250	500	1000	2000	4000	8000					
040	Бульдозер	511.50	92.00	0.00	10.0	74.0	74.0	83.0	78.0	74.0	74.0	70.0	67.0	62.0	10.0	24.0	78.0	83.0	Нет
041	Пресс компактор ТБО	467.50	93.00	0.00	10.0	74.0	74.0	83.0	78.0	74.0	74.0	70.0	67.0	62.0	10.0	24.0	78.0	83.0	Нет
042	Фронт.погрузчик	198.50	165.00	0.00	10.0	75.0	75.0	76.0	72.0	68.0	65.0	63.0	57.0	49.0	10.0	24.0	71.0	76.0	Нет
043	Фронт.погрузчик	208.00	159.50	0.00	10.0	75.0	75.0	76.0	72.0	68.0	65.0	63.0	57.0	49.0	10.0	24.0	71.0	76.0	Нет
044	Вилочный погрузчик	267.00	180.50	3.00	10.0	75.0	75.0	76.0	72.0	68.0	65.0	63.0	57.0	49.0	10.0	24.0	71.0	76.0	Нет
045	Ковшовый погрузчик	252.00	141.50	0.00	10.0	75.0	75.0	76.0	72.0	68.0	65.0	63.0	57.0	49.0	10.0	24.0	71.0	76.0	Нет
049	Топливозаправщик	238.50	103.50	0.00	10.0	82.0	82.0	82.0	72.0	71.0	69.0	68.0	62.0	54.0	2.0	24.0	75.0	80.0	Нет
050	Трактор	183.50	127.00	0.00	10.0	83.0	83.0	74.0	66.0	69.0	70.0	78.0	60.0	55.0	2.0	24.0	80.0	83.0	Нет
051	Мультилифт	250.50	163.00	0.00	10.0	87.0	87.0	82.0	78.0	74.0	71.0	67.0	60.0	52.0	10.0	24.0	76.0	81.0	Нет
052	Мультилифт	276.00	163.00	0.00	10.0	87.0	87.0	82.0	78.0	74.0	71.0	67.0	60.0	52.0	10.0	24.0	76.0	81.0	Нет
053	Мультилифт	299.50	149.50	0.00	10.0	87.0	87.0	82.0	78.0	74.0	71.0	67.0	60.0	52.0	10.0	24.0	76.0	81.0	Нет
054	Фронтальный погрузчик	227.50	225.50	0.00	10.0	75.0	75.0	76.0	72.0	68.0	65.0	63.0	57.0	49.0	10.0	24.0	71.0	76.0	Нет
055	Фронтальный погрузчик	112.00	229.00	0.00	10.0	75.0	75.0	76.0	72.0	68.0	65.0	63.0	57.0	49.0	10.0	24.0	71.0	76.0	Нет
056	Экскаватор	303.00	102.50	0.00	10.0	78.0	78.0	70.0	72.0	68.0	67.0	66.0	73.0	65.0	8.0	24.0	76.0	82.0	Нет
057	Бульдозер	480.00	71.00	0.00	10.0	74.0	74.0	83.0	78.0	74.0	74.0	70.0	67.0	62.0	10.0	24.0	78.0	83.0	Нет
058	Фоновый уровень шума	135.50	159.50	0.00		48.1	51.1	56.1	53.1	50.1	50.1	47.1	41.1	40.1	10.0	12.0	54.1	71.0	Нет

N	Объект	Координаты точек (X, Y, Высота подъема)	Ширина (м)	Высота (м)	Уровни звукового давления (мощности, в случае R = 0), дБ, в октавных полосах со среднегеометрическими частотами в Гц										t	T	La.экв	La.макс	В расчете
					Дистанция замера (расчета) R (м)	31.5	63	125	250	500	1000	2000	4000	8000					
046	Мусоровозы (разгрузка ТКО)	(-82, 123.5, 0), (156.5, 120.5, 0), (158, 199.5, 0)	8.00		7.5	53.8	60.3	55.8	52.8	49.8	49.8	46.8	40.8	28.3	4.0	24.0	53.8	72.9	Нет
047	Легковые автомобили	(-88, 123.5, 0), (11.5, 124, 0), (12, 193, 0)	6.00		7.5	37.1	43.6	39.1	36.1	33.1	33.1	30.1	24.1	11.6	4.0	24.0	37.1	66.9	Нет
048	Грузовые автомобили (вывоз ВМР, хвостов, грунта и т.п.)	(245, 127, 0), (333, 127.5, 0), (345, 189, 0), (247.5, 193.5, 0)	8.00		7.5	52.8	59.3	54.8	51.8	48.8	48.8	45.8	39.8	27.3	4.0	24.0	52.8	72.9	Нет

Вариант расчета: "Постоянные ИШ (ночное время)"

2. Результаты расчета (расчетный параметр "Звуковое давление")

2.1. Результаты в расчетных точках

Точки типа: Расчетная точка на границе производственной зоны

Расчетная точка		Координаты точки		Высота (м)	31.5	63	125	250	500	1000	2000	4000	8000	La.экв	La.макс
N	Название	X (м)	Y (м)												
1	Р.Т. на границе промзоны (авто) из Полигон	-7.00	278.00	1.50	46.8	49.7	54.6	51.5	48.5	47.8	43.1	30.9	7.6	51.80	
2	Р.Т. на границе промзоны (авто) из	346.00	275.00	1.50	53.8	56.8	61.7	58.8	56.1	55.6	51.7	43	32.7	59.70	

3	Полигон Р.Т. на границе промзоны (авто) из Полигон	713.00	273.00	1.50	43	46	50.8	47.6	44.3	43.4	37.6	21.2	0	47.30
4	Р.Т. на границе промзоны (авто) из Полигон	716.00	136.00	1.50	43.1	46	50.9	47.6	44.4	43.5	37.7	21.4	0	47.40
5	Р.Т. на границе промзоны (авто) из Полигон	717.00	-14.00	1.50	42.6	45.5	50.3	47.1	43.8	42.8	36.8	19.6	0	46.70
6	Р.Т. на границе промзоны (авто) из Полигон	338.00	-6.00	1.50	49.5	52.4	57.3	54.2	51.1	50.7	46.5	35.9	18.3	54.70
7	Р.Т. на границе промзоны (авто) из Полигон	-3.00	2.00	1.50	45.7	48.7	53.6	50.4	47.3	46.6	41.7	28.6	0	50.50
8	Р.Т. на границе промзоны (авто) из Полигон	-5.00	145.00	1.50	47.4	50.3	55.2	52.1	49.1	48.5	43.9	32.3	14.7	52.40

Точки типа: Расчетная точка на границе санитарно-защитной зоны

Расчетная точка		Координаты точки		Высота (м)	31.5	63	125	250	500	1000	2000	4000	8000	La.экв	La.макс
N	Название	X (м)	Y (м)												
10	Р.Т. на границе С33 (авто) из С33 по промзоне "Полигон"	-530.00	1130.00	1.50	35.9	38.8	43.4	39.7	35.7	33.5	23	0	0	37.90	
11	Р.Т. на границе С33 (авто) из С33 по промзоне "Полигон"	323.00	1275.00	1.50	36.8	39.7	44.4	40.7	36.9	34.9	25.2	0	0	39.10	
12	Р.Т. на границе С33 (авто) из С33 по промзоне "Полигон"	1387.00	1012.00	1.50	34.9	37.8	42.3	38.5	34.4	31.9	20.4	0	0	36.50	
13	Р.Т. на границе С33 (авто) из С33 по промзоне "Полигон"	1716.00	137.00	1.50	34.6	37.4	42	38.1	34	31.4	19.6	0	0	36.00	
14	Р.Т. на границе С33 (авто) из С33 по промзоне "Полигон"	1380.00	-761.00	1.50	34.6	37.4	42	38.1	33.9	31.3	19.4	0	0	35.90	
15	Р.Т. на границе С33 (авто) из С33 по промзоне "Полигон"	340.00	-1006.00	1.50	36.2	39.1	43.7	40	36.1	33.9	23.7	0	0	38.20	
16	Р.Т. на границе С33 (авто) из С33 по промзоне "Полигон"	-751.00	-657.00	1.50	35.4	38.3	42.9	39.1	35.1	32.7	21.7	0	0	37.20	
9	Р.Т. на границе С33 (авто) из С33 по промзоне "Полигон"	-1006.00	178.00	1.50	35.7	38.6	43.2	39.4	35.5	33.2	22.5	0	0	37.60	

Точки типа: Расчетная точка на границе жилой зоны

Расчетная точка		Координаты точки		Высота (м)	31.5	63	125	250	500	1000	2000	4000	8000	La.экв	La.макс
N	Название	X (м)	Y (м)												

17	Р.Т. на границе жилой зоны	-900.00	2584.00	1.50	29.6	32.4	36.6	31.9	26.7	22	0	0	0	28.50
18	Р.Т. на границе жилой зоны	-2940.00	2038.00	1.50	26.8	29.5	33.4	28.1	22	15.4	0	0	0	24.10

2.2. Вклады в расчетных точках

Точки типа: Расчетная точка на границе производственной зоны

Расчетная точка / Задание на расчет вкладов		Координаты точки		Высота (м)	31.5		63		125		250		500		1000		2000		4000		8000		La.экв		La.макс			
N	Название	X (м)	Y (м)																									
1	Р.Т. на границе промзоны (авто) из Полигон	-7.00	278.00	1.50		46.8		49.7		54.6		51.5		48.5		47.8		43.1		30.9		7.6		51.80				
	Задание на расчет вкладов				1*	41.7	1*	44.7	1*	49.7	1*	46.5	1*	43.3	1*	42.9	1*	38.4	1*	26.8	1*	5.5	1*	46.80				
					2*	41.3	2*	44.3	2*	49.2	2*	46	2*	42.8	2*	42.4	2*	37.8	2*	25.9	2*	3.4	2*	46.30				
					3*	39.8	3*	42.7	3*	47.7	3*	44.5	3*	41.2	3*	40.7	3*	35.8	3*	22.8		0	3*	44.60				
2	Р.Т. на границе промзоны (авто) из Полигон	346.00	275.00	1.50		53.8		56.8		61.7		58.8		56.1		55.6		51.7		43		32.7		59.70				
	Задание на расчет вкладов				4*	49.4	4*	52.4	4*	57.4	4*	54.3	4*	51.2	4*	51.1	4*	47.5	4*	39.2	4*	29.9	4*	55.20				
					3*	48.6	3*	51.6	3*	56.5	3*	53.5	3*	50.4	3*	50.2	3*	46.5	3*	38	3*	27.9	3*	54.30				
					2*	46.1	2*	49.1	2*	54	2*	50.9	2*	47.8	2*	47.5	2*	43.7	2*	34.3	2*	21	2*	51.60				
3	Р.Т. на границе промзоны (авто) из Полигон	713.00	273.00	1.50		43		46		50.8		47.6		44.3		43.4		37.6		21.2		0		47.30				
	Задание на расчет вкладов				4*	37.5	4*	40.4	4*	45.3	4*	42	4*	38.7	4*	38	4*	32.5	4*	17		0	4*	41.80				
					3*	37.1	3*	40.1	3*	45	3*	41.7	3*	38.3	3*	37.6	3*	31.9	3*	15.9		0	3*	41.40				
					2*	36.6	2*	39.6	2*	44.4	2*	41.1	2*	37.7	2*	36.8	2*	30.9	2*	13.7		0	2*	40.70				
4	Р.Т. на границе промзоны (авто) из Полигон	716.00	136.00	1.50		43.1		46		50.9		47.6		44.4		43.5		37.7		21.4		0		47.40				
	Задание на расчет вкладов				4*	37.5	4*	40.5	4*	45.4	4*	42.1	4*	38.7	4*	38	4*	32.6	4*	17.2		0	4*	41.90				
					3*	37.2	3*	40.2	3*	45	3*	41.8	3*	38.4	3*	37.6	3*	32	3*	16.1		0	3*	41.50				
					2*	36.7	2*	39.6	2*	44.5	2*	41.2	2*	37.7	2*	36.9	2*	31	2*	13.9		0	2*	40.80				
5	Р.Т. на границе промзоны (авто) из Полигон	717.00	-14.00	1.50		42.6		45.5		50.3		47.1		43.8		42.8		36.8		19.6		0		46.70				
	Задание на расчет вкладов				4*	36.9	4*	39.9	4*	44.7	4*	41.5	4*	38.1	4*	37.3	4*	31.6	4*	15.2		0	4*	41.20				
					3*	36.6	3*	39.6	3*	44.5	3*	41.2	3*	37.7	3*	36.9	3*	31.1	3*	14.2		0	3*	40.80				
					2*	36.2	2*	39.1	2*	44	2*	40.7	2*	37.2	2*	36.3	2*	30.2	2*	12.2		0	2*	40.20				
6	Р.Т. на границе промзоны (авто) из Полигон	338.00	-6.00	1.50		49.5		52.4		57.3		54.2		51.1		50.7		46.5		35.9		18.3		54.70				
	Задание на расчет вкладов				4*	44	4*	46.9	4*	51.9	4*	48.8	4*	45.6	4*	45.3	4*	41.2	4*	30.8	4*	14.1	4*	49.20				
					3*	43.7	3*	46.7	3*	51.6	3*	48.5	3*	45.3	3*	45	3*	40.9	3*	30.4	3*	13.2	3*	49.00				
					2*	42.9	2*	45.9	2*	50.9	2*	47.7	2*	44.5	2*	44.2	2*	39.9	2*	29	2*	10.3	2*	48.10				
7	Р.Т. на границе	-3.00	2.00	1.50		45.7		48.7		53.6		50.4		47.3		46.6		41.7		28.6		0		50.50				

	промзоны (авто) из Полигон																								
	Задание на расчет вкладов				1*	40.5	1*	43.5	1*	48.4	1*	45.2	1*	42	1*	41.5	1*	36.8	1*	24.4		0	1*	45.40	
					2*	40.1	2*	43.1	2*	48	2*	44.9	2*	41.6	2*	41.1	2*	36.3	2*	23.6		0	2*	45.00	
					3*	38.9	3*	41.9	3*	46.8	3*	43.6	3*	40.3	3*	39.7	3*	34.7	3*	20.9		0	3*	43.60	
8	Р.Т. на границе промзоны (авто) из Полигон	-5.00	145.00	1.50		47.4		50.3		55.2		52.1		49.1		48.5		43.9		32.3		14.7		52.40	
	Задание на расчет вкладов				1*	42.5	1*	45.5	1*	50.4	1*	47.3	1*	44.1	1*	43.7	1*	39.4	1*	28.2	5*	9.6	1*	47.60	
					2*	41.9	2*	44.9	2*	49.9	2*	46.7	2*	43.5	2*	43.1	2*	38.7	2*	27.2	1*	8.6	2*	47.00	
					3*	40.2	3*	43.2	3*	48.1	3*	44.9	3*	41.7	3*	41.2	3*	36.4	3*	23.7	2*	6.3	3*	45.10	

1* - [№019] МСК, В8

2* - [№020] МСК, В9

3* - [№010] МСК, В1

4* - [№011] МСК, В2

5* - [№028] АБК, П2

Точки типа: Расчетная точка на границе санитарно-защитной зоны

Расчетная точка / Задание на расчет вкладов		Координаты точки		Высота (м)	31.5		63		125		250		500		1000		2000		4000		8000		La.экв		La.макс		
N	Название	X (м)	Y (м)																								
9	Р.Т. на границе СЗЗ (авто) из СЗЗ по промзоне "Полигон"	-1006.00	178.00	1.50		35.7		38.6		43.2		39.4		35.5		33.2		22.5		0		0		37.60			
	Задание на расчет вкладов				1*	29.9	1*	32.8	1*	37.4	1*	33.7	1*	29.6	1*	27.5	1*	17.2		0		0	1*	31.80			
					2*	29.8	2*	32.7	2*	37.3	2*	33.6	2*	29.5	2*	27.3	2*	16.9		0		0	2*	31.70			
					3*	29.4	3*	32.3	3*	36.9	3*	33.1	3*	29	3*	26.7	3*	16		0		0	3*	31.20			
10	Р.Т. на границе СЗЗ (авто) из СЗЗ по промзоне "Полигон"	-530.00	1130.00	1.50		35.9		38.8		43.4		39.7		35.7		33.5		23		0		0		37.90			
	Задание на расчет вкладов				1*	30	1*	32.9	1*	37.5	1*	33.8	1*	29.7	1*	27.6	1*	17.4		0		0	1*	32.00			
					2*	29.9	2*	32.8	2*	37.5	2*	33.7	2*	29.6	2*	27.5	2*	17.2		0		0	2*	31.90			
					3*	29.7	3*	32.6	3*	37.2	3*	33.4	3*	29.3	3*	27.1	3*	16.7		0		0	3*	31.50			
11	Р.Т. на границе СЗЗ (авто) из СЗЗ по промзоне "Полигон"	323.00	1275.00	1.50		36.8		39.7		44.4		40.7		36.9		34.9		25.2		0		0		39.10			
	Задание на расчет вкладов				2*	30.7	2*	33.6	2*	38.3	2*	34.6	2*	30.7	2*	28.8	4*	19.2		0		0	2*	33.00			
					1*	30.7	1*	33.6	1*	38.3	1*	34.6	1*	30.6	1*	28.7	3*	19.2		0		0	1*	33.00			
					4*	30.7	4*	33.6	4*	38.3	4*	34.6	4*	30.6	4*	28.7	2*	19.2		0		0	4*	33.00			
12	Р.Т. на границе СЗЗ (авто) из СЗЗ по промзоне "Полигон"	1387.00	1012.00	1.50		34.9		37.8		42.3		38.5		34.4		31.9		20.4		0		0		36.50			
	Задание на расчет вкладов				4*	29	4*	31.9	4*	36.5	4*	32.6	4*	28.4	4*	26.1	4*	14.9		0		0	4*	30.60			
					3*	28.9	3*	31.8	3*	36.4	3*	32.5	3*	28.3	3*	25.9	3*	14.6		0		0	3*	30.40			
					2*	28.7	2*	31.6	2*	36.2	2*	32.3	2*	28	2*	25.5	2*	14		0		0	2*	30.10			
13	Р.Т. на границе СЗЗ (авто) из СЗЗ по промзоне "Полигон"	1716.00	137.00	1.50		34.6		37.4		42		38.1		34		31.4		19.6		0		0		36.00			

	Задание на расчет вкладов				4*	28.7	4*	31.6	4*	36.2	4*	32.3	4*	28.1	4*	25.6	4*	14.2			0		0	4*	30.20		
					3*	28.6	3*	31.5	3*	36.1	3*	32.1	3*	27.9	3*	25.4	3*	13.8			0		0	3*	30.00		
					2*	28.4	2*	31.2	2*	35.8	2*	31.9	2*	27.6	2*	25	2*	13.1			0		0	2*	29.70		
14	Р.Т. на границе СЗЗ (авто) из СЗЗ по промзоне "Полигон"	1380.00	-761.00	1.50		34.6		37.4		42		38.1		33.9		31.3		19.4			0		0		35.90		
	Задание на расчет вкладов				4*	28.6	4*	31.5	4*	36.1	4*	32.2	4*	27.9	4*	25.5	4*	13.9			0		0	4*	30.00		
					3*	28.5	3*	31.4	3*	36	3*	32.1	3*	27.8	3*	25.3	3*	13.6			0		0	3*	29.90		
					2*	28.4	2*	31.2	2*	35.8	2*	31.9	2*	27.6	2*	25	2*	13.1			0		0	2*	29.70		
15	Р.Т. на границе СЗЗ (авто) из СЗЗ по промзоне "Полигон"	340.00	-1006.00	1.50		36.2		39.1		43.7		40		36.1		33.9		23.7			0		0		38.20		
	Задание на расчет вкладов				2*	30.1	2*	33	2*	37.7	2*	33.9	2*	29.9	2*	27.8	2*	17.7			0		0	2*	32.10		
					1*	30.1	1*	33	1*	37.7	1*	33.9	1*	29.9	1*	27.8	1*	17.7			0		0	1*	32.10		
					4*	30.1	4*	33	4*	37.6	4*	33.9	4*	29.8	4*	27.8	4*	17.7			0		0	4*	32.10		
16	Р.Т. на границе СЗЗ (авто) из СЗЗ по промзоне "Полигон"	-751.00	-657.00	1.50		35.4		38.3		42.9		39.1		35.1		32.7		21.7			0		0		37.20		
	Задание на расчет вкладов				1*	29.6	1*	32.4	1*	37.1	1*	33.3	1*	29.1	1*	26.9	1*	16.3			0		0	1*	31.30		
					2*	29.5	2*	32.4	2*	37	2*	33.2	2*	29	2*	26.8	2*	16.1			0		0	2*	31.20		
					3*	29.2	3*	32	3*	36.7	3*	32.8	3*	28.6	3*	26.3	3*	15.4			0		0	3*	30.80		

1* - [№019] МСК, В8

2* - [№020] МСК, В9

3* - [№010] МСК, В1

4* - [№011] МСК, В2

5* - [№028] АБК, П2

Точки типа: Расчетная точка на границе жилой зоны

Расчетная точка / Задание на расчет вкладов		Координаты точки		Высота (м)	31.5	63	125	250	500	1000	2000	4000	8000	La.экв	La.макс													
N	Название	X (м)	Y (м)																									
17	Р.Т. на границе жилой зоны	-900.00	2584.00	1.50		29.6		32.4		36.6		31.9		26.7		22		0		0		0		0		28.50		
	Задание на расчет вкладов				1*	23.6	1*	26.4	1*	30.6	1*	25.9	1*	20.6	1*	16		0		0		0		0	1*	22.50		
					2*	23.6	2*	26.3	2*	30.6	2*	25.9	2*	20.5	2*	16		0		0		0		0	2*	22.50		
					3*	23.5	3*	26.2	3*	30.5	3*	25.8	3*	20.4	3*	15.8		0		0		0		0	3*	22.30		
18	Р.Т. на границе жилой зоны	-2940.00	2038.00	1.50		26.8		29.5		33.4		28.1		22		15.4		0		0		0		0		24.10		
	Задание на расчет вкладов				1*	20.9	1*	23.5	1*	27.5	1*	22.2	1*	15.9	1*	9.6		0		0		0		0	1*	18.10		
					2*	20.8	2*	23.5	2*	27.4	2*	22.1	2*	15.9	2*	9.5		0		0		0		0	2*	18.00		
					3*	20.7	3*	23.4	3*	27.3	3*	21.9	3*	15.7	3*	9.2		0		0		0		0	3*	17.80		

1* - [№019] МСК, В8

2* - [№020] МСК, В9

3* - [№010] МСК, В1

4* - [№011] МСК, В2

5* - [№028] АБК, П2

Отчет

Вариант расчета: Постоянные ИШ (ночное время)

Тип расчета: Уровни шума

Код расчета: 31.5Гц (УЗД в октавной полосе со среднегеометрической частотой 31.5Гц)

Параметр: Звуковое давление

Высота 1,5м



[60008920] ООО "ТЕРРИКОН"

Масштаб 1:20000 (в 1см 200м, ед. изм.: км)

Отчет

Вариант расчета: Постоянные ИШ (ночное время)

Тип расчета: Уровни шума

Код расчета: 63Гц (УЗД в октавной полосе со среднегеометрической частотой 63Гц)

Параметр: Звуковое давление

Высота 1,5м



Масштаб 1:20000 (в 1см 200м, ед. изм.: км)

Отчет

Вариант расчета: Постоянные ИШ (ночное время)

Тип расчета: Уровни шума

Код расчета: 125Гц (УЗД в октавной полосе со среднегеометрической частотой 125Гц)

Параметр: Звуковое давление

Высота 1,5м

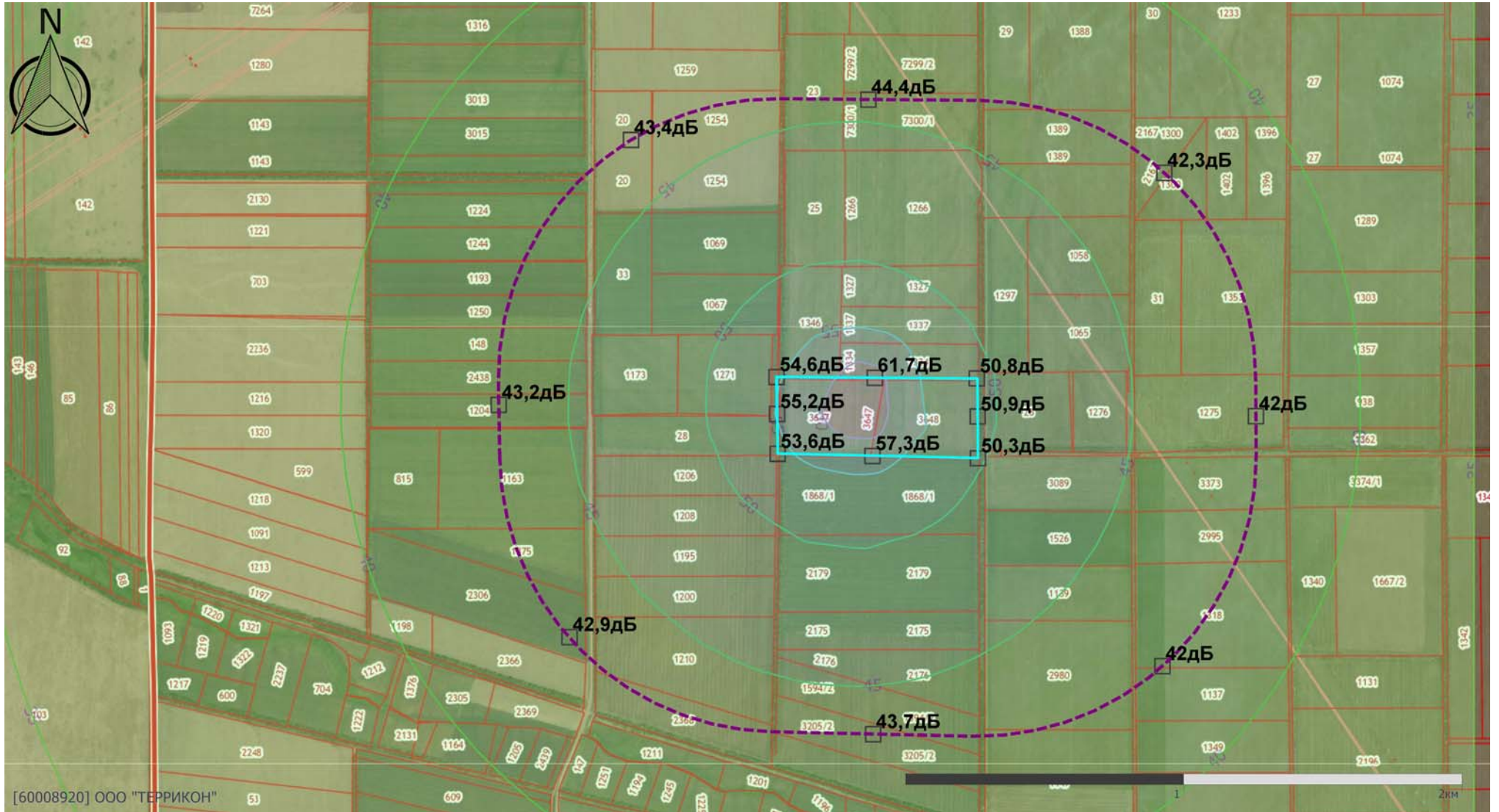

Масштаб 1:20000 (в 1см 200м, ед. изм.: км)

Отчет

Вариант расчета: Постоянные ИШ (ночное время)

Тип расчета: Уровни шума

Код расчета: 250Гц (УЗД в октавной полосе со среднегеометрической частотой 250Гц)

Параметр: Звуковое давление

Высота 1,5м

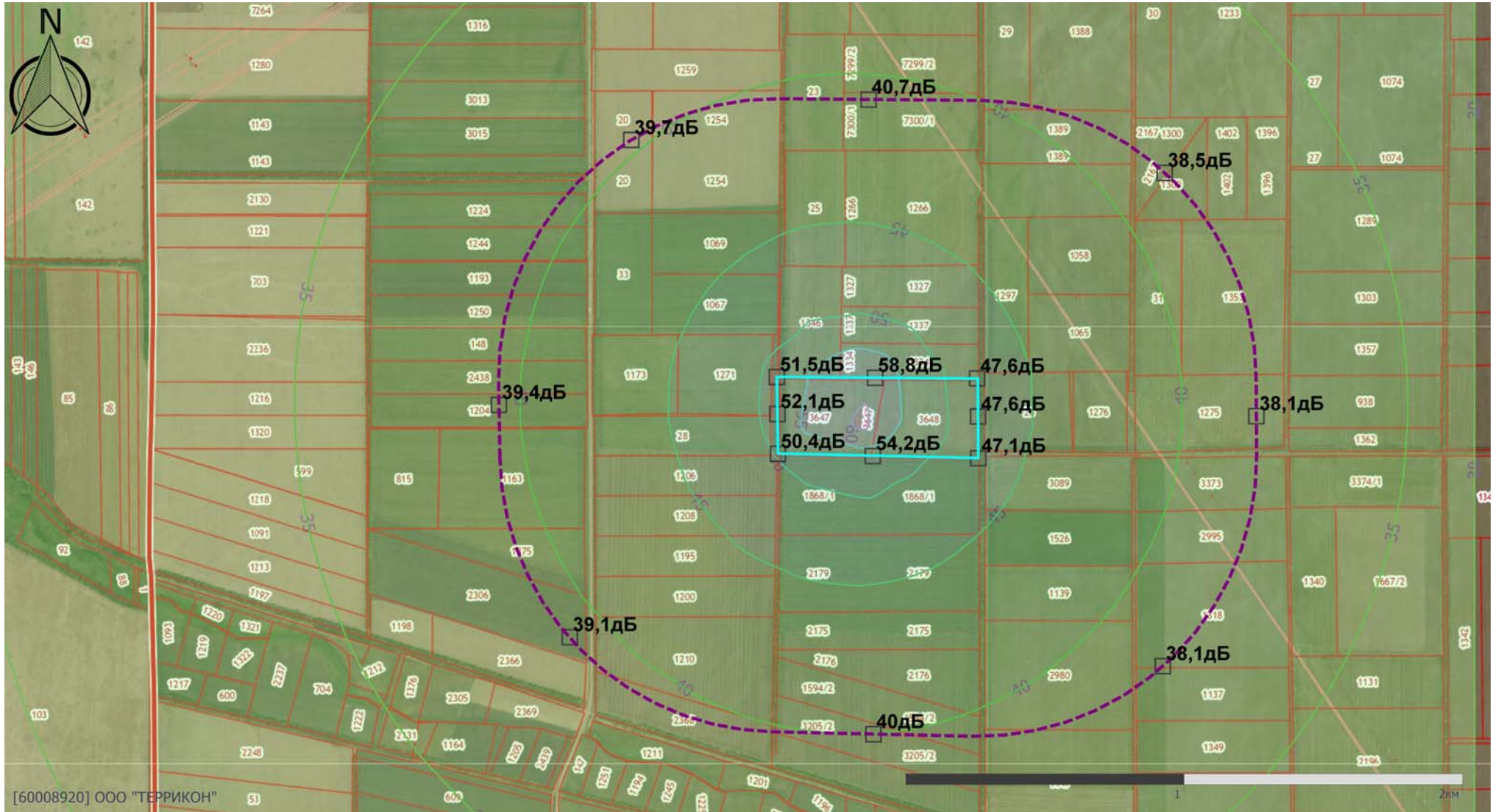

[60008920] ООО "ТЕРРИКОН"

Масштаб 1:20000 (в 1см 200м, ед. изм.: км)

Отчет

Вариант расчета: Постоянные ИШ (ночное время)

Тип расчета: Уровни шума

Код расчета: 500Гц (УЗД в октавной полосе со среднегеометрической частотой 500Гц)

Параметр: Звуковое давление

Высота 1,5м

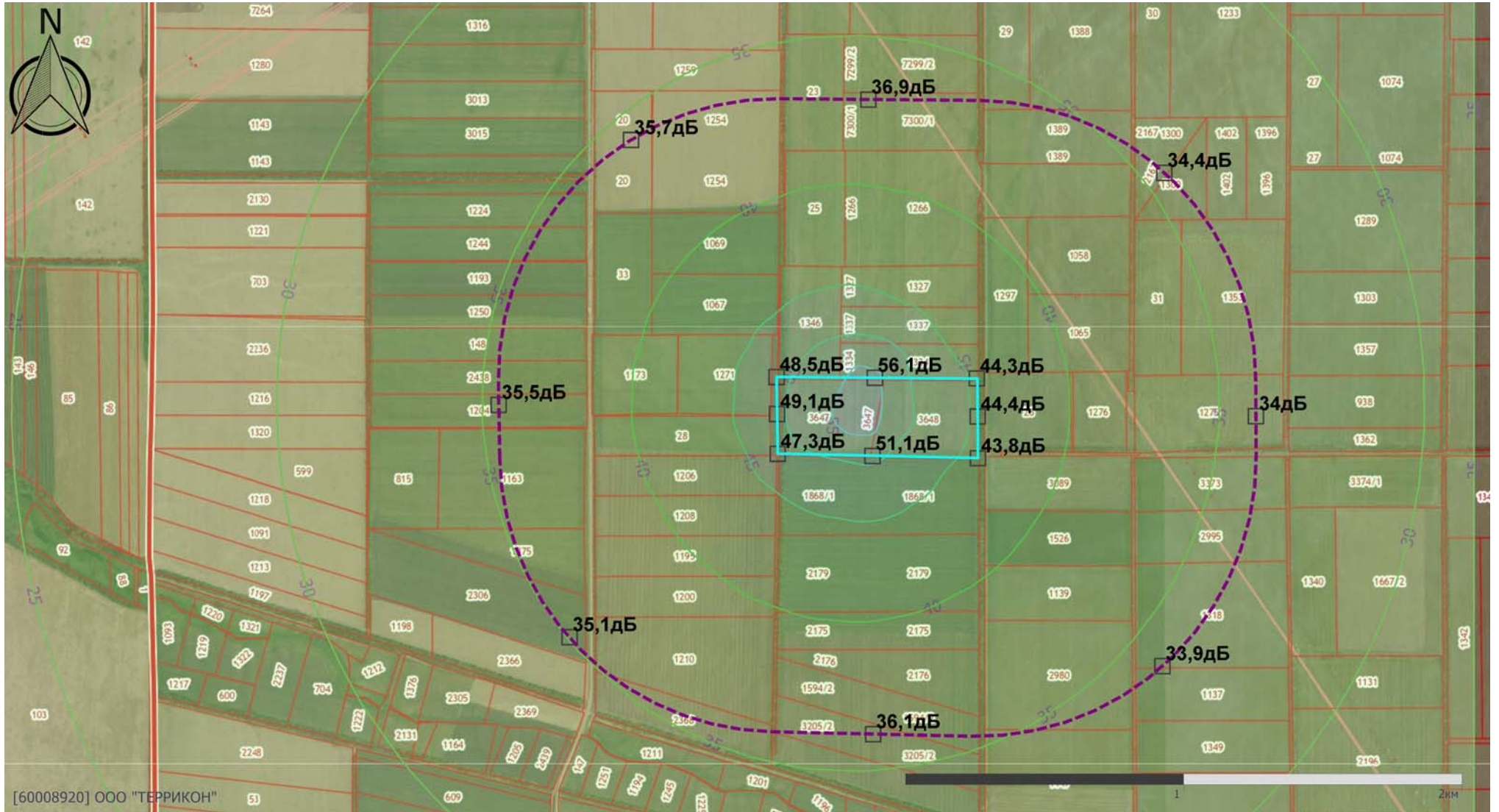

[60008920] ООО "ТЕРРИКОН"

Масштаб 1:20000 (в 1см 200м, ед. изм.: км)

Отчет

Вариант расчета: Постоянные ИШ (ночное время)

Тип расчета: Уровни шума

Код расчета: 1000Гц (УЗД в октавной полосе со среднегеометрической частотой 1000Гц)

Параметр: Звуковое давление

Высота 1,5м

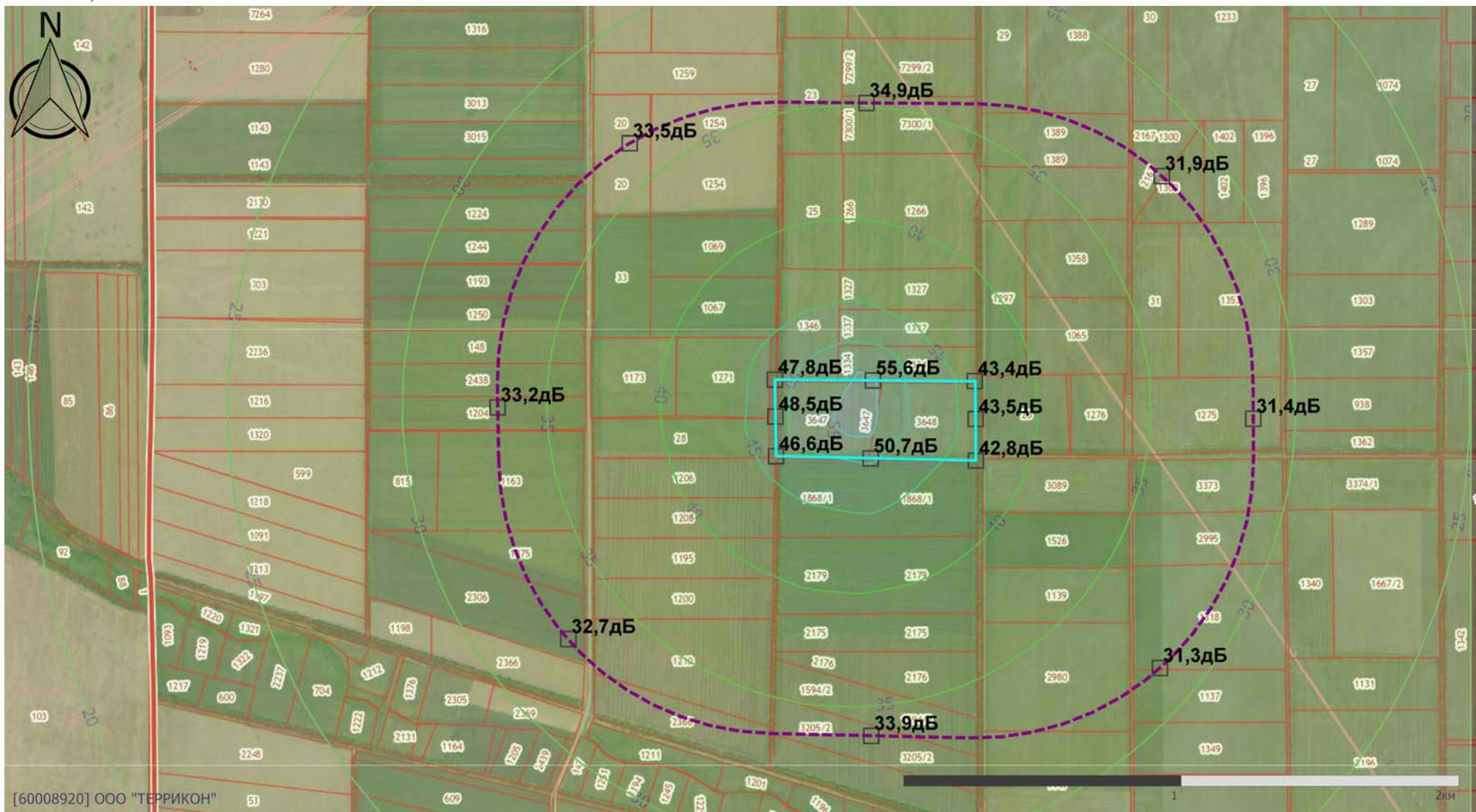

[60008920] ООО "ТЕРРИКОН"

Масштаб 1:20000 (в 1см 200м, ед. изм.: км)

Отчет

Вариант расчета: Постоянные ИШ (ночное время)

Тип расчета: Уровни шума

Код расчета: 2000Гц (УЗД в октавной полосе со среднегеометрической частотой 2000Гц)

Параметр: Звуковое давление

Высота 1,5м

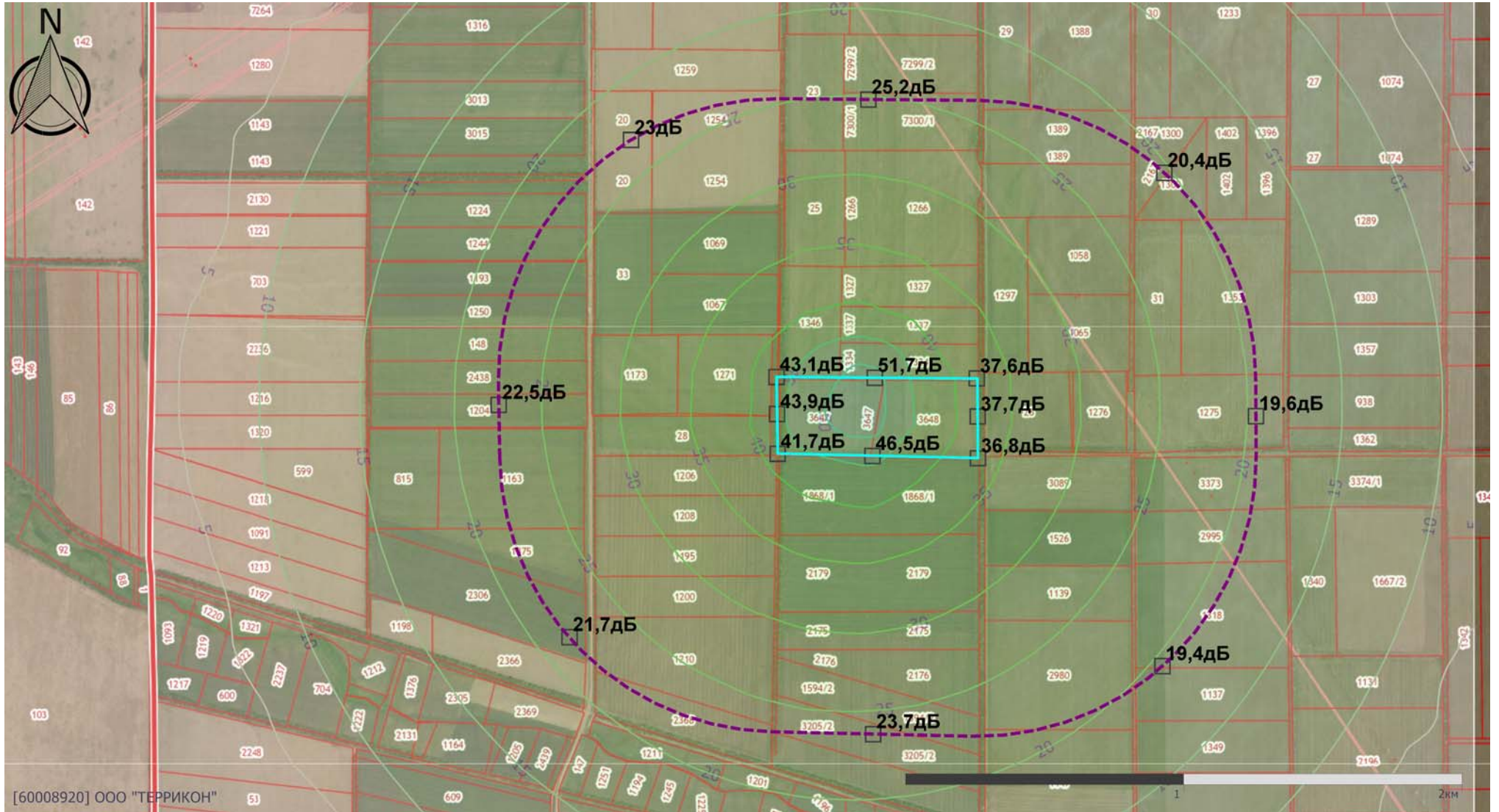

[60008920] ООО "ТЕРРИКОН"

Масштаб 1:20000 (в 1см 200м, ед. изм.: км)

Отчет

Вариант расчета: Постоянные ИШ (ночное время)

Тип расчета: Уровни шума

Код расчета: 4000Гц (УЗД в октавной полосе со среднегеометрической частотой 4000Гц)

Параметр: Звуковое давление

Высота 1,5м

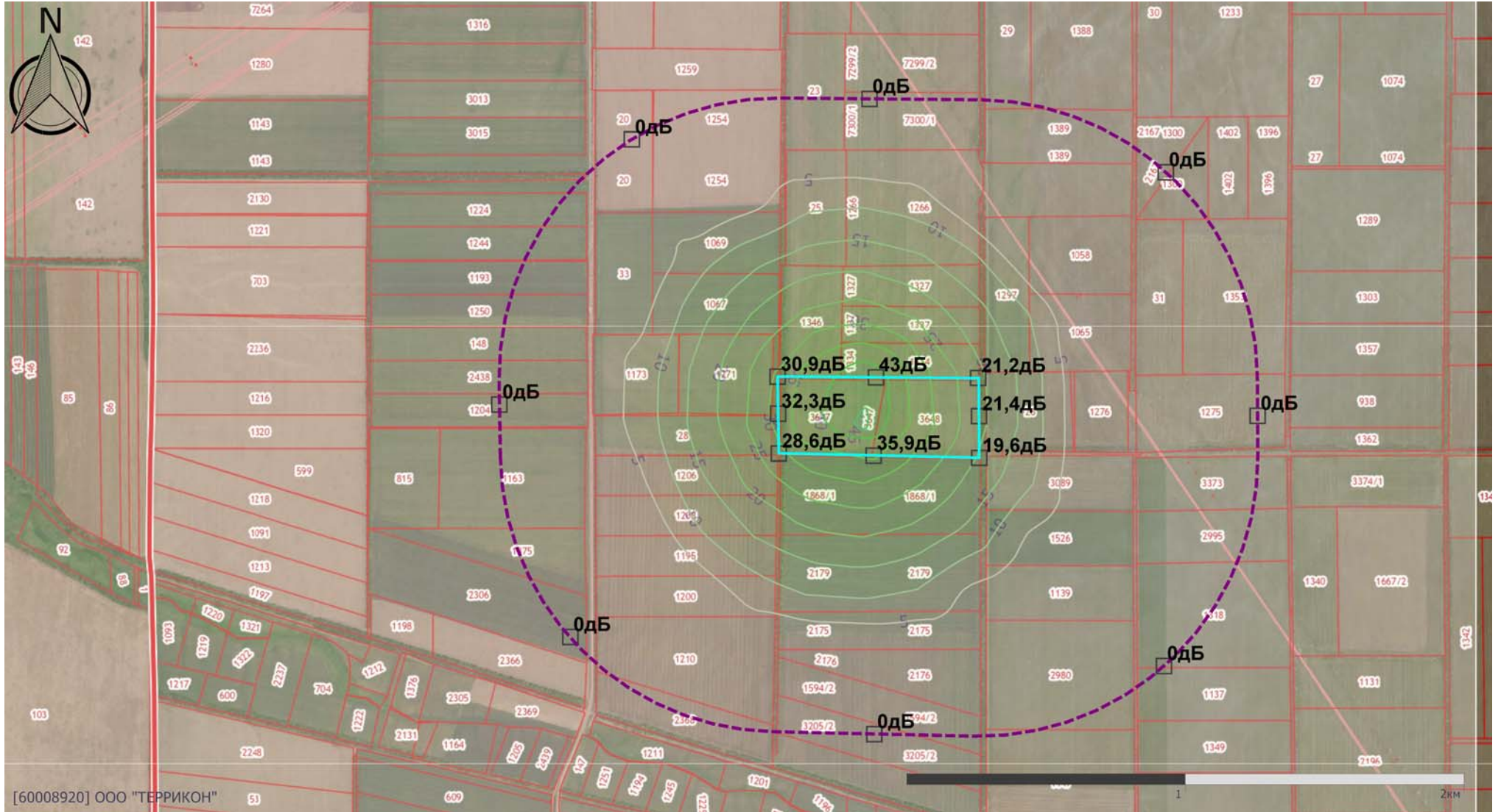

[60008920] ООО "ТЕРРИКОН"

Масштаб 1:20000 (в 1см 200м, ед. изм.: км)

Отчет

Вариант расчета: Постоянные ИШ (ночное время)

Тип расчета: Уровни шума

Код расчета: 8000Гц (УЗД в октавной полосе со среднегеометрической частотой 8000Гц)

Параметр: Звуковое давление

Высота 1,5м



[60008920] ООО "ТЕРРИКОН"

Масштаб 1:20000 (в 1см 200м, ед. изм.: км)

Отчет

Вариант расчета: Постоянные ИШ (ночное время)

Тип расчета: Уровни шума

Код расчета: La (Уровень звука)

Параметр: Уровень звука

Высота 1,5м

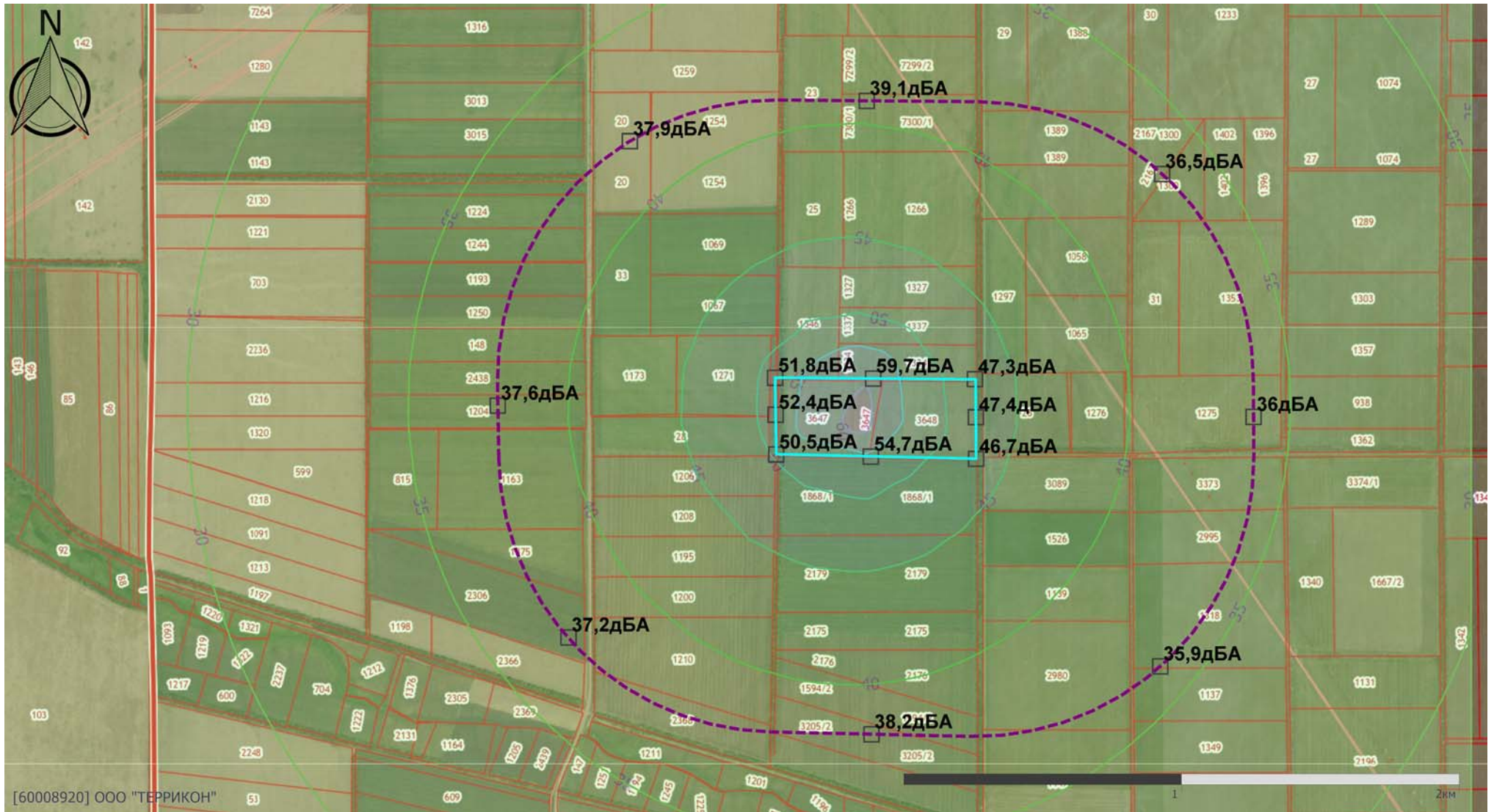

[60008920] ООО "ТЕРРИКОН"

Масштаб 1:20000 (в 1см 200м, ед. изм.: км)

Приложение И2.3 Расчет для непостоянных источников шума (дневное время суток)

Эколог-Шум. Модуль печати результатов расчета
 Copyright © 2006-2021 ФИРМА "ИНТЕГРАЛ"
 Источник данных: Эколог-Шум, версия 2.6.0.4657 (от 13.07.2022) [3D]
 Серийный номер 60008920, ООО "ТЕРРИКОН"

1. Исходные данные

1.1. Источники постоянного шума

N	Объект	Координаты точки			Уровни звукового давления (мощности, в случае R = 0), дБ, в октавных полосах со среднегеометрическими частотами в Гц										La, экв	В расчете
		X (м)	Y (м)	Высота подъема (м)	Дистанция замера (расчета) R (м)	31.5	63	125	250	500	1000	2000	4000	8000		
001	Трансформатор	106.50	171.50	0.00		69.0	72.0	77.0	74.0	71.0	71.0	68.0	62.0	61.0	75.0	Нет
002	ДГУ	106.50	175.50	0.00		58.0	61.0	66.0	63.0	60.0	60.0	57.0	51.0	50.0	64.0	Нет
003	Оборудование МСК	240.50	164.00	0.00		74.0	77.0	82.0	79.0	76.0	76.0	73.0	67.0	66.0	80.0	Нет
004	Мобильный шредер КГО	219.50	170.50	0.00		74.0	77.0	82.0	79.0	76.0	76.0	73.0	67.0	66.0	80.0	Нет
005	Мобильный шредер ПО	171.00	182.50	0.00		74.0	77.0	82.0	79.0	76.0	76.0	73.0	67.0	66.0	80.0	Нет
006	Оборудование МСК	279.00	166.50	0.00		74.0	77.0	82.0	79.0	76.0	76.0	73.0	67.0	66.0	80.0	Нет
007	Грохот компоста	345.00	202.50	0.00		74.0	77.0	82.0	79.0	76.0	76.0	73.0	67.0	66.0	80.0	Нет
008	Участок компостирования, В1	186.00	252.00	6.00		75.0	75.0	81.0	86.0	89.0	85.0	78.0	69.0	62.0	89.0	Да
009	Участок компостирования, В2	301.50	253.00	6.00		75.0	75.0	81.0	86.0	89.0	85.0	78.0	69.0	62.0	89.0	Да
010	МСК, В1	285.00	182.00	11.00	3.0	77.0	80.0	85.0	82.0	79.0	79.0	76.0	70.0	69.0	83.0	Нет
011	МСК, В2	308.00	181.50	11.00	3.0	77.0	80.0	85.0	82.0	79.0	79.0	76.0	70.0	69.0	83.0	Нет
012	МСК, В3.1	226.50	167.00	11.00		40.0	43.0	48.0	45.0	42.0	42.0	39.0	33.0	32.0	46.0	Нет
013	МСК, В3.2	268.00	166.00	11.00		40.0	43.0	48.0	45.0	42.0	42.0	39.0	33.0	32.0	46.0	Нет
014	МСК, В3.3	309.50	165.50	11.00		40.0	43.0	48.0	45.0	42.0	42.0	39.0	33.0	32.0	46.0	Нет
015	МСК, В4	228.50	145.00	11.00		40.0	43.0	48.0	45.0	42.0	42.0	39.0	33.0	32.0	46.0	Нет
016	МСК, В5	286.50	145.50	11.00		40.0	43.0	48.0	45.0	42.0	42.0	39.0	33.0	32.0	46.0	Нет
017	МСК, В6	306.00	145.00	11.00		40.0	43.0	48.0	45.0	42.0	42.0	39.0	33.0	32.0	46.0	Нет
018	МСК, В7	262.50	145.50	13.00		40.0	43.0	48.0	45.0	42.0	42.0	39.0	33.0	32.0	46.0	Нет
019	МСК, В8	217.00	179.00	10.00	3.0	77.0	80.0	85.0	82.0	79.0	79.0	76.0	70.0	69.0	83.0	Нет
020	МСК, В9	232.00	179.50	10.00	3.0	77.0	80.0	85.0	82.0	79.0	79.0	76.0	70.0	69.0	83.0	Нет
021	МСК, П1	236.00	169.50	11.00		80.0	80.0	71.0	68.0	65.0	44.0	61.0	61.0	59.0	68.0	Нет
022	МСК, П2	236.00	159.00	11.00		80.0	80.0	71.0	68.0	65.0	44.0	61.0	61.0	59.0	68.0	Нет
023	МСК, П3	219.50	165.00	11.00		40.0	43.0	48.0	45.0	42.0	42.0	39.0	33.0	32.0	46.0	Нет
024	МСК, П4	228.50	140.00	11.00		40.0	43.0	48.0	45.0	42.0	42.0	39.0	33.0	32.0	46.0	Нет
025	МСК, П5	281.50	157.50	11.00		40.0	43.0	48.0	45.0	42.0	42.0	39.0	33.0	32.0	46.0	Нет
026	МСК, П6	281.00	169.50	11.00		40.0	43.0	48.0	45.0	42.0	42.0	39.0	33.0	32.0	46.0	Нет
027	АБК, П1	23.00	185.50	8.00		58.7	61.7	66.7	63.7	60.7	60.7	57.7	51.7	50.7	64.7	Нет
028	АБК, П2	22.00	156.50	8.00		58.7	61.7	66.7	63.7	60.7	60.7	57.7	51.7	50.7	64.7	Нет
029	АБК, В1	35.50	185.50	8.00		59.3	62.3	67.3	64.3	61.3	61.3	58.3	52.3	51.3	65.3	Нет
030	АБК, В2	34.00	155.50	8.00		59.3	62.3	67.3	64.3	61.3	61.3	58.3	52.3	51.3	65.3	Нет
031	Гараж, В1	17.00	238.50	3.00	3.0	49.0	49.0	57.0	61.0	66.0	66.0	70.0	62.0	60.0	73.0	Нет
032	Гараж, В2	15.50	224.00	3.00	3.0	49.0	49.0	57.0	61.0	66.0	66.0	70.0	62.0	60.0	73.0	Нет
033	Гараж, П1	7.50	239.50	3.00		72.0	72.0	73.0	76.0	84.0	77.0	75.0	73.0	65.0	84.0	Нет
034	Гараж, П2	7.50	224.50	3.00		72.0	72.0	73.0	76.0	84.0	77.0	75.0	73.0	65.0	84.0	Нет
035	Очистные сооружения фильтрата	290.00	65.50	0.00	1.0	50.0	53.0	58.0	55.0	52.0	52.0	49.0	43.0	42.0	56.0	Нет
036	Очистные хоз.-бытовых стоков	100.50	154.50	0.00	1.0	50.0	53.0	58.0	55.0	52.0	52.0	49.0	43.0	42.0	56.0	Нет
037	Очистные сооружения ливневных стоков	288.00	41.50	0.00	1.0	50.0	53.0	58.0	55.0	52.0	52.0	49.0	43.0	42.0	56.0	Нет

038	Насос очистных	282.50	66.00	0.00		61.0	64.0	69.0	66.0	63.0	63.0	60.0	54.0	53.0	67.0	Нет
039	Насос очистных	280.50	43.50	0.00		61.0	64.0	69.0	66.0	63.0	63.0	60.0	54.0	53.0	67.0	Нет
059	МСК, ПВ1	236.00	169.50	13.00		61.0	61.0	65.0	65.0	65.0	42.0	54.0	54.0	54.0	64.0	Нет

1.2. Источники непостоянного шума

N	Объект	Координаты точки			Уровни звукового давления (мощности, в случае R = 0), дБ, в октавных полосах со среднегеометрическими частотами в Гц										t	T	La.эkv	La.макс	В расчете
		X (м)	Y (м)	Высота подъема (м)	Дистанция замера (расчета) R (м)	31.5	63	125	250	500	1000	2000	4000	8000					
040	Бульдозер	511.50	92.00	0.00	10.0	74.0	74.0	83.0	78.0	74.0	74.0	70.0	67.0	62.0	10.0	24.0	78.0	83.0	Да
041	Пресс компактор ТБО	467.50	93.00	0.00	10.0	74.0	74.0	83.0	78.0	74.0	74.0	70.0	67.0	62.0	10.0	24.0	78.0	83.0	Да
042	Фронт.погрузчик	198.50	165.00	0.00	10.0	75.0	75.0	76.0	72.0	68.0	65.0	63.0	57.0	49.0	10.0	24.0	71.0	76.0	Да
043	Фронт.погрузчик	208.00	159.50	0.00	10.0	75.0	75.0	76.0	72.0	68.0	65.0	63.0	57.0	49.0	10.0	24.0	71.0	76.0	Да
044	Вилочный погрузчик	267.00	180.50	3.00	10.0	75.0	75.0	76.0	72.0	68.0	65.0	63.0	57.0	49.0	10.0	24.0	71.0	76.0	Да
045	Ковшовый погрузчик	252.00	141.50	0.00	10.0	75.0	75.0	76.0	72.0	68.0	65.0	63.0	57.0	49.0	10.0	24.0	71.0	76.0	Да
049	Топливазправщик	238.50	103.50	0.00	10.0	82.0	82.0	82.0	72.0	71.0	69.0	68.0	62.0	54.0	2.0	24.0	75.0	80.0	Да
050	Трактор	183.50	127.00	0.00	10.0	83.0	83.0	74.0	66.0	69.0	70.0	78.0	60.0	55.0	2.0	24.0	80.0	83.0	Да
051	Мультилифт	250.50	163.00	0.00	10.0	87.0	87.0	82.0	78.0	74.0	71.0	67.0	60.0	52.0	10.0	24.0	76.0	81.0	Да
052	Мультилифт	276.00	163.00	0.00	10.0	87.0	87.0	82.0	78.0	74.0	71.0	67.0	60.0	52.0	10.0	24.0	76.0	81.0	Да
053	Мультилифт	299.50	149.50	0.00	10.0	87.0	87.0	82.0	78.0	74.0	71.0	67.0	60.0	52.0	10.0	24.0	76.0	81.0	Да
054	Фронтальный погрузчик	227.50	225.50	0.00	10.0	75.0	75.0	76.0	72.0	68.0	65.0	63.0	57.0	49.0	10.0	24.0	71.0	76.0	Да
055	Фронтальный погрузчик	112.00	229.00	0.00	10.0	75.0	75.0	76.0	72.0	68.0	65.0	63.0	57.0	49.0	10.0	24.0	71.0	76.0	Да
056	Экскаватор	303.00	102.50	0.00	10.0	78.0	78.0	70.0	72.0	68.0	67.0	66.0	73.0	65.0	8.0	24.0	76.0	82.0	Да
057	Бульдозер	480.00	71.00	0.00	10.0	74.0	74.0	83.0	78.0	74.0	74.0	70.0	67.0	62.0	10.0	24.0	78.0	83.0	Да
058	Фоновый уровень шума	135.50	159.50	0.00		48.1	51.1	56.1	53.1	50.1	50.1	47.1	41.1	40.1	10.0	12.0	54.1	71.0	Да

N	Объект	Координаты точек (X, Y, Высота подъема)	Ширина (м)	Высота (м)	Уровни звукового давления (мощности, в случае R = 0), дБ, в октавных полосах со среднегеометрическими частотами в Гц										t	T	La.эkv	La.макс	В расчете
					Дистанция замера (расчета) R (м)	31.5	63	125	250	500	1000	2000	4000	8000					
046	Мусоровозы (разгрузка ТКО)	(-82, 123.5, 0), (156.5, 120.5, 0), (158, 199.5, 0)	8.00		7.5	53.8	60.3	55.8	52.8	49.8	49.8	46.8	40.8	28.3	4.0	24.0	53.8	72.9	Да
047	Легковые автомобили	(-88, 123.5, 0), (11.5, 124, 0), (12, 193, 0)	6.00		7.5	37.1	43.6	39.1	36.1	33.1	33.1	30.1	24.1	11.6	4.0	24.0	37.1	66.9	Да
048	Грузовые автомобили (вывоз ВМП, хвостов, грунта и т.п.)	(245, 127, 0), (333, 127.5, 0), (345, 189, 0), (247.5, 193.5, 0)	8.00		7.5	52.8	59.3	54.8	51.8	48.8	48.8	45.8	39.8	27.3	4.0	24.0	52.8	72.9	Да

Вариант расчета: "Непостоянный (дневное время)"

2. Результаты расчета (расчетный параметр "Звуковое давление")

2.1. Результаты в расчетных точках

Точки типа: Расчетная точка на границе производственной зоны

Расчетная точка	Координаты точки	Высота (м)	31.5	63	125	250	500	1000	2000	4000	8000	La.эkv	La.макс
-----------------	------------------	------------	------	----	-----	-----	-----	------	------	------	------	--------	---------

N	Название	X (м)	Y (м)													
1	Р.Т. на границе промзоны (авто) из Полигон	-7.00	278.00	1.50	65.1	65.1	62.7	58.4	54.2	51.4	48.1	36.8	14.1	57.00	68.50	
2	Р.Т. на границе промзоны (авто) из Полигон	346.00	275.00	1.50	70.8	70.8	67.9	63.6	59.7	57.2	53.2	46.1	25.4	62.60	72.60	
3	Р.Т. на границе промзоны (авто) из Полигон	713.00	273.00	1.50	61.6	61.6	61.8	57	52.7	51.3	45.8	35.7	4.6	55.90	65.80	
4	Р.Т. на границе промзоны (авто) из Полигон	716.00	136.00	1.50	62	62	63.2	58.3	54.1	53	47.8	39.2	15.6	57.50	67.20	
5	Р.Т. на границе промзоны (авто) из Полигон	717.00	-14.00	1.50	61.5	61.4	62.6	57.7	53.5	52.4	47	38.1	12.9	56.90	66.60	
6	Р.Т. на границе промзоны (авто) из Полигон	338.00	-6.00	1.50	69.3	69.3	67.6	63.2	59.1	57.4	53.5	49.9	32.7	62.60	72.90	
7	Р.Т. на границе промзоны (авто) из Полигон	-3.00	2.00	1.50	64.6	64.6	62	57.5	53.4	50.7	47.5	35.9	0	56.30	68.50	
8	Р.Т. на границе промзоны (авто) из Полигон	-5.00	145.00	1.50	65.9	65.9	63.3	58.9	54.9	52.2	49.5	38.5	15.7	57.90	73.30	

Точки типа: Расчетная точка на границе санитарно-защитной зоны

Расчетная точка		Координаты точки		Высота (м)	31.5	63	125	250	500	1000	2000	4000	8000	La.экв	La.макс
N	Название	X (м)	Y (м)												
10	Р.Т. на границе СЗЗ (авто) из СЗЗ по промзоне "Полигон"	-530.00	1130.00	1.50	52.8	52.7	50.4	45.3	40.3	36.2	26	0	0	42.50	53.70
11	Р.Т. на границе СЗЗ (авто) из СЗЗ по промзоне "Полигон"	323.00	1275.00	1.50	53.8	53.7	51.7	46.6	41.7	38.1	28.5	0	0	44.00	55.00
12	Р.Т. на границе СЗЗ (авто) из СЗЗ по промзоне "Полигон"	1387.00	1012.00	1.50	51.9	51.8	50.2	44.9	39.8	36.1	24.9	0	0	42.10	53.00
13	Р.Т. на границе СЗЗ (авто) из СЗЗ по промзоне "Полигон"	1716.00	137.00	1.50	51.7	51.6	50.3	45	39.9	36.4	25.3	0	0	42.20	53.00
14	Р.Т. на границе СЗЗ (авто) из СЗЗ по промзоне "Полигон"	1380.00	-761.00	1.50	51.7	51.6	50.3	45	39.9	36.4	25.4	0	0	42.30	53.10
15	Р.Т. на границе СЗЗ (авто) из СЗЗ по промзоне "Полигон"	340.00	-1006.00	1.50	53.5	53.4	51.8	46.6	41.7	38.4	28.8	0	0	44.10	55.20
16	Р.Т. на границе СЗЗ (авто) из СЗЗ по промзоне "Полигон"	-751.00	-657.00	1.50	52.5	52.4	50.2	45	40	35.9	25.6	0	0	42.20	53.60
9	Р.Т. на границе СЗЗ (авто) из СЗЗ по промзоне "Полигон"	-1006.00	178.00	1.50	52.7	52.6	50.3	45.1	40.1	35.9	25.9	0	0	42.30	53.70

Точки типа: Расчетная точка на границе жилой зоны

Расчетная точка		Координаты точки		Высота (м)	31.5	63	125	250	500	1000	2000	4000	8000	La.эquiv	La.макс
N	Название	X (м)	Y (м)												
17	Р.Т. на границе жилой зоны	-900.00	2584.00	1.50	46.2	46	43.6	37.4	31.1	24.7	0	0	0	33.70	44.40
18	Р.Т. на границе жилой зоны	-2940.00	2038.00	1.50	43.4	43.1	40.3	33.6	26.3	18	0	0	0	29.50	39.50

2.2. Вклады в расчетных точках

Точки типа: Расчетная точка на границе производственной зоны

Расчетная точка / Задание на расчет вкладов		Координаты точки		Высота (м)	31.5	63	125	250	500	1000	2000	4000	8000	La.эquiv	La.макс											
N	Название	X (м)	Y (м)																							
1	Р.Т. на границе промзоны (авто) из Полигон	-7.00	278.00	1.50	65.1	65.1	62.7	58.4	54.2	51.4	48.1	36.8	14.1	57.00	68.50											
	Задание на расчет вкладов				1*	59.7	1*	59.7	4*	54.9	4*	50.8	4*	46.7	4*	43.5	5*	42.7	4*	32.1	4*	14.1	4*	49.40	8*	60.60
					2*	59	2*	59	1*	54.6	1*	50.4	1*	46.2	1*	42.7	4*	40.8	6*	31.5		0	1*	48.50	5*	60.30
					3*	58.3	3*	58.3	2*	53.9	2*	49.7	2*	45.5	2*	42	1*	37.1	7*	23.9		0	2*	47.70	4*	58.50
2	Р.Т. на границе промзоны (авто) из Полигон	346.00	275.00	1.50	70.8	70.8	67.9	63.6	59.7	57.2	53.2	46.1	25.4	62.60	72.60											
	Задание на расчет вкладов				2*	65.7	2*	65.7	2*	60.7	2*	56.6	2*	52.5	2*	49.3	2*	44.6	6*	43	6*	20.9	2*	55.00	2*	63.30
					3*	65.6	3*	65.6	3*	60.6	3*	56.5	3*	52.4	3*	49.2	3*	44.4	9*	34.9	2*	16.5	3*	54.90	3*	63.20
					1*	64.9	1*	64.9	1*	59.9	1*	55.8	1*	51.6	1*	48.4	5*	43.7	2*	34.7	3*	16.2	1*	54.10	10*	63.00
3	Р.Т. на границе промзоны (авто) из Полигон	713.00	273.00	1.50	61.6	61.6	61.8	57	52.7	51.3	45.8	35.7	4.6	55.90	65.80											
	Задание на расчет вкладов				3*	56.2	3*	56.1	11*	55.9	11*	50.8	11*	46.5	11*	46.1	11*	40.5	11*	31.5	11*	4.6	11*	50.20	11*	59.30
					2*	55.8	2*	55.8	9*	55	9*	49.8	9*	45.5	9*	45	9*	39.2	9*	29.4		0	9*	49.10	9*	58.30
					1*	55.4	1*	55.3	12*	54.9	12*	49.7	12*	45.4	12*	44.9	12*	39.1	12*	29.2		0	12*	49.00	12*	58.20
4	Р.Т. на границе промзоны (авто) из Полигон	716.00	136.00	1.50	62	62	63.2	58.3	54.1	53	47.8	39.2	15.6	57.50	67.20											
	Задание на расчет вкладов				3*	56.5	3*	56.4	11*	58.1	11*	52.9	11*	48.7	11*	48.4	11*	43.2	11*	35.6	11*	13.9	11*	52.60	11*	61.60
					2*	56	2*	55.9	12*	56.8	12*	51.6	12*	47.4	12*	47	12*	41.6	12*	33.2	12*	8.4	12*	51.10	12*	60.20
					1*	55.5	1*	55.5	9*	56.5	9*	51.4	9*	47.2	9*	46.7	9*	41.3	9*	32.7	9*	7.3	9*	50.90	9*	60.00
5	Р.Т. на границе промзоны (авто) из Полигон	717.00	-14.00	1.50	61.5	61.4	62.6	57.7	53.5	52.4	47	38.1	12.9	56.90	66.60											
	Задание на расчет вкладов				3*	55.8	3*	55.8	11*	57.2	11*	52.1	11*	47.9	11*	47.5	11*	42.2	11*	34.1	11*	10.5	11*	51.70	11*	60.70
					2*	55.4	2*	55.3	12*	56.5	12*	51.4	12*	47.2	12*	46.7	12*	41.3	12*	32.7	12*	7.4	12*	50.90	12*	60.00
					1*	54.9	1*	54.9	9*	55.9	9*	50.7	9*	46.5	9*	46.1	9*	40.5	9*	31.5	9*	4.5	9*	50.20	9*	59.30
6	Р.Т. на границе промзоны (авто) из	338.00	-6.00	1.50	69.3	69.3	67.6	63.2	59.1	57.4	53.5	49.9	32.7	62.60	72.90											

	Полигон																										
	Задание на расчет вкладов					3*	64.2	3*	64.2	12*	60.1	3*	55.1	3*	51	12*	50.6	12*	45.7	6*	48.5	6*	31.7	12*	54.80	6*	65.50
						2*	63.3	2*	63.3	9*	60.1	12*	55	12*	50.9	9*	50.6	9*	45.6	12*	39.2	12*	21.5	9*	54.70	12*	63.70
						1*	62.9	1*	62.9	3*	59.2	9*	55	9*	50.8	11*	48.8	5*	44.5	9*	39.1	9*	21.2	3*	53.40	9*	63.60
7	Р.Т. на границе промзоны (авто) из Полигон	-3.00	2.00	1.50			64.6		64.6		62		57.5		53.4		50.7		47.5		35.9		0		56.30		68.50
	Задание на расчет вкладов					1*	59.2	1*	59.2	1*	54.1	1*	49.9	1*	45.6	1*	42.1	5*	43.5	6*	33.4		0	1*	47.90	8*	62.00
						2*	58.6	2*	58.6	2*	53.5	2*	49.3	2*	45	2*	41.5	1*	36.4	1*	22.7		0	2*	47.30	5*	61.00
						3*	58.2	3*	58.2	3*	53.1	3*	48.9	3*	44.6	3*	41.1	2*	35.6	4*	22.5		0	3*	46.90	6*	56.80
8	Р.Т. на границе промзоны (авто) из Полигон	-5.00	145.00	1.50			65.9		65.9		63.3		58.9		54.9		52.2		49.5		38.5		15.7		57.90		73.30
	Задание на расчет вкладов					1*	60.5	1*	60.5	1*	55.4	1*	51.2	1*	47	1*	43.6	5*	45.2	6*	34.1	8*	12.5	1*	49.30	8*	70.10
						2*	59.7	2*	59.7	2*	54.6	2*	50.4	2*	46.2	2*	42.7	4*	39.8	4*	30.7	4*	11.4	4*	48.50	13*	66.10
						3*	59.1	3*	59	4*	54	4*	49.9	4*	45.8	4*	42.6	1*	38.1	8*	29	5*	3	2*	48.50	5*	62.40

1* - [№051] Мультилифт

2* - [№052] Мультилифт

3* - [№053] Мультилифт

4* - [№055] Фронтальный погрузчик

5* - [№050] Трактор

6* - [№056] Экскаватор

7* - [№042] Фронт.погрузчик

8* - [№046] Мусоровозы (разгрузка ТКО)

9* - [№041] Пресс компактор ТБО

10* - [№048] Грузовые автомобили (вывоз ВМР, хвостов, грунта и т.п.)

11* - [№040] Бульдозер

12* - [№057] Бульдозер

13* - [№047] Легковые автомобили

Точки типа: Расчетная точка на границе санитарно-защитной зоны

Расчетная точка / Задание на расчет вкладов		Координаты точки		Высота (м)	31.5	63	125	250	500	1000	2000	4000	8000	La.экви	La.макс											
N	Название	X (м)	Y (м)																							
9	Р.Т. на границе С33 (авто) из С33 по промзоне "Полигон"	-1006.00	178.00	1.50		52.7		52.6		50.3		45.1		40.1		35.9		25.9		0		0		42.30		53.70
	Задание на расчет вкладов				1*	47.1	1*	47	1*	41.6	1*	36.8	1*	31.7	9*	27.4	5*	20.2		0		0	1*	33.70	5*	45.10
					2*	46.9	2*	46.8	2*	41.4	2*	36.6	2*	31.5	12*	27.2	1*	15.1		0		0	2*	33.50	6*	43.00
					3*	46.7	3*	46.6	3*	41.2	3*	36.4	3*	31.3	11*	26.9	2*	14.6		0		0	3*	33.30	9*	42.70
10	Р.Т. на границе С33 (авто) из С33 по промзоне "Полигон"	-530.00	1130.00	1.50		52.8		52.7		50.4		45.3		40.3		36.2		26		0		0		42.50		53.70
	Задание на расчет вкладов				1*	47.2	1*	47.1	1*	41.7	1*	36.9	1*	31.8	9*	27.7	5*	19.5		0		0	1*	33.80	5*	44.70
					2*	47	2*	46.9	2*	41.6	2*	36.8	2*	31.7	12*	27.5	1*	15.3		0		0	2*	33.70	9*	43.00
					3*	46.9	3*	46.8	3*	41.4	3*	36.6	3*	31.5	11*	27.4	9*	15.1		0		0	3*	33.50	6*	42.90
11	Р.Т. на границе С33 (авто) из С33 по	323.00	1275.00	1.50		53.8		53.7		51.7		46.6		41.7		38.1		28.5		0		0		44.00		55.00

	промзоне "Полигон"				2*	48.1	2*	48	9*	43.1	2*	38	2*	33	9*	30.2	5*	20.8		0	0	9*	35.10	5*	45.40
	Задание на расчет вкладов				1*	48.1	1*	48	11*	43	1*	38	1*	33	11*	30.2	9*	19.2		0	0	11*	35.00	9*	45.10
					3*	48	3*	47.9	12*	42.9	3*	37.9	3*	32.9	12*	30	11*	19		0	0	2*	35.00	11*	45.00
12	Р.Т. на границе СЗЗ (авто) из СЗЗ по промзоне "Полигон"	1387.00	1012.00	1.50		51.9		51.8		50.2		44.9		39.8		36.1		24.9		0	0		42.10		53.00
	Задание на расчет вкладов				3*	46.2	3*	46.1	11*	42.5	11*	36.7	11*	31.6	11*	29.4	11*	17.8		0	0	11*	34.40	11*	44.40
					2*	46.1	2*	46	9*	42.3	9*	36.5	9*	31.3	9*	29.1	9*	17.4		0	0	9*	34.10	9*	44.10
					1*	46	1*	45.9	12*	42.2	12*	36.4	12*	31.3	12*	29	12*	17.2		0	0	12*	34.00	12*	44.10
13	Р.Т. на границе СЗЗ (авто) из СЗЗ по промзоне "Полигон"	1716.00	137.00	1.50		51.7		51.6		50.3		45		39.9		36.4		25.3		0	0		42.20		53.00
	Задание на расчет вкладов				3*	46	3*	45.9	11*	43	11*	37.2	11*	32.2	11*	30.1	11*	18.9		0	0	11*	35.00	11*	45.00
					2*	45.9	2*	45.8	12*	42.7	12*	37	12*	31.9	12*	29.7	12*	18.4		0	0	12*	34.70	12*	44.70
					1*	45.7	1*	45.6	9*	42.6	9*	36.9	9*	31.8	9*	29.6	9*	18.2		0	0	9*	34.50	9*	44.60
14	Р.Т. на границе СЗЗ (авто) из СЗЗ по промзоне "Полигон"	1380.00	-761.00	1.50		51.7		51.6		50.3		45		39.9		36.4		25.4		0	0		42.30		53.10
	Задание на расчет вкладов				3*	46.1	3*	45.9	11*	42.9	11*	37.1	11*	32	11*	30	11*	18.7		0	0	11*	34.80	11*	44.90
					2*	45.9	2*	45.8	12*	42.8	12*	37.1	12*	32	12*	29.9	12*	18.6		0	0	12*	34.80	12*	44.80
					1*	45.8	1*	45.6	9*	42.6	9*	36.9	9*	31.8	9*	29.6	9*	18.2		0	0	9*	34.50	9*	44.60
15	Р.Т. на границе СЗЗ (авто) из СЗЗ по промзоне "Полигон"	340.00	-1006.00	1.50		53.5		53.4		51.8		46.6		41.7		38.4		28.8		0	0		44.10		55.20
	Задание на расчет вкладов				3*	47.8	3*	47.7	12*	43.9	12*	38.2	12*	33.3	12*	31.4	5*	21		0	0	12*	36.10	12*	46.10
					2*	47.7	2*	47.6	9*	43.7	9*	38.1	9*	33.1	9*	31.2	12*	21		0	0	9*	35.90	9*	45.90
					1*	47.7	1*	47.6	11*	43.7	11*	38	11*	33	11*	31.1	9*	20.6		0	0	11*	35.90	11*	45.80
16	Р.Т. на границе СЗЗ (авто) из СЗЗ по промзоне "Полигон"	-751.00	-657.00	1.50		52.5		52.4		50.2		45		40		35.9		25.6		0	0		42.20		53.60
	Задание на расчет вкладов				1*	46.8	1*	46.7	12*	41.4	1*	36.5	1*	31.4	12*	27.8	5*	19.7		0	0	1*	33.40	5*	44.80
					2*	46.7	2*	46.6	9*	41.4	2*	36.4	2*	31.2	9*	27.8	12*	15.3		0	0	2*	33.20	6*	43.10
					3*	46.6	3*	46.5	1*	41.3	3*	36.3	3*	31.1	11*	27.4	9*	15.3		0	0	3*	33.10	12*	43.10

- 1* - [№051] Мультилифт
2* - [№052] Мультилифт
3* - [№053] Мультилифт
4* - [№055] Фронтальный погрузчик
5* - [№050] Трактор
6* - [№056] Экскаватор
7* - [№042] Фронт.погрузчик
8* - [№046] Мусоровозы (разгрузка ТКО)
9* - [№041] Пресс компактор ТБО
10* - [№048] Грузовые автомобили (вывоз ВМР, хвостов, грунта и т.п.)
11* - [№040] Бульдозер
12* - [№057] Бульдозер
13* - [№047] Легковые автомобили

Точки типа: Расчетная точка на границе жилой зоны

Расчетная точка / Задание на расчет вкладов		Координаты точки		Высота (м)	31.5	63	125	250	500	1000	2000	4000	8000	La.эquiv		La.макс										
N	Название	X (м)	Y (м)																							
17	Р.Т. на границе жилой зоны	-900.00	2584.00	1.50		46.2		46		43.6		37.4		31.1		24.7		0		0		0		33.70		44.40
	Задание на расчет вкладов				1*	40.5	1*	40.3	9*	34.9	1*	28.8	1*	22.4	9*	16.7		0		0		0	1*	25.00	5*	35.20
					2*	40.5	2*	40.2	11*	34.8	2*	28.7	2*	22.4	11*	16.6		0		0		0	2*	24.90	9*	34.40
					3*	40.4	3*	40.1	12*	34.8	3*	28.7	3*	22.3	12*	16.6		0		0		0	3*	24.80	11*	34.30
18	Р.Т. на границе жилой зоны	-2940.00	2038.00	1.50		43.4		43.1		40.3		33.6		26.3		18		0		0		0		29.50		39.50
	Задание на расчет вкладов				1*	37.7	1*	37.3	9*	31.7	1*	24.9	1*	17.7	9*	10		0		0		0	1*	20.90	5*	30.60
					2*	37.6	2*	37.3	12*	31.6	2*	24.9	2*	17.6	12*	9.8		0		0		0	2*	20.90	9*	29.50
					3*	37.6	3*	37.2	11*	31.6	3*	24.8	3*	17.5	11*	9.7		0		0		0	3*	20.80	12*	29.50

1* - [№051] Мультилифт

2* - [№052] Мультилифт

3* - [№053] Мультилифт

4* - [№055] Фронтальный погрузчик

5* - [№050] Трактор

6* - [№056] Экскаватор

7* - [№042] Фронт.погрузчик

8* - [№046] Мусоровозы (разгрузка ТКО)

9* - [№041] Пресс компактор ТБО

10* - [№048] Грузовые автомобили (вывоз ВМР, хвостов, грунта и т.п.)

11* - [№040] Бульдозер

12* - [№057] Бульдозер

13* - [№047] Легковые автомобили

Отчет

Вариант расчета: Непостоянный (дневное время)

Тип расчета: Уровни шума

Код расчета: 31.5Гц (УЗД в октавной полосе со среднегеометрической частотой 31.5Гц)

Параметр: Звуковое давление

Высота 1,5м

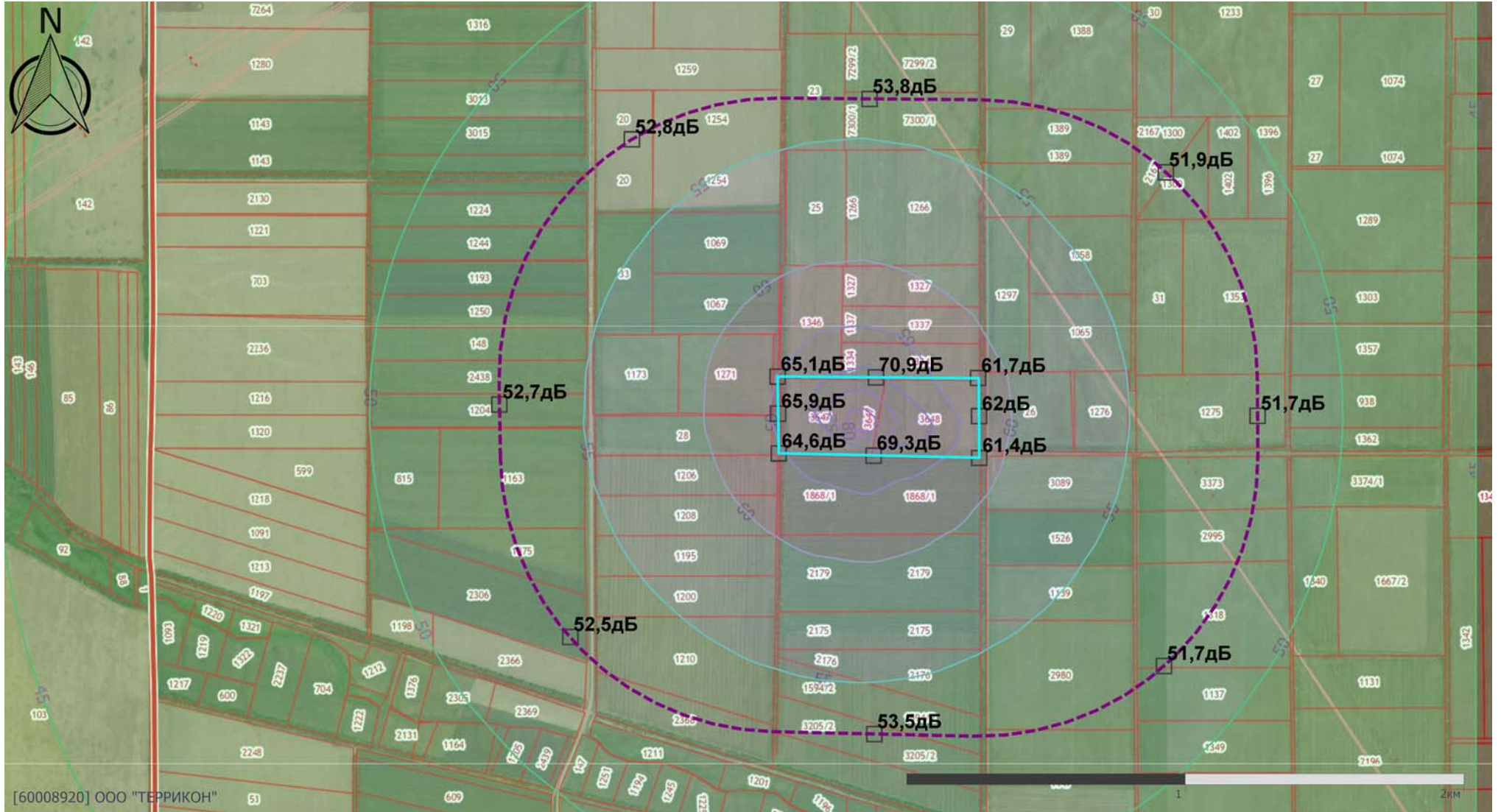

[60008920] ООО "ТЕРРИКОН"

Масштаб 1:20000 (в 1см 200м, ед. изм.: км)

Отчет

Вариант расчета: Непостоянный (дневное время)

Тип расчета: Уровни шума

Код расчета: 63Гц (УЗД в октавной полосе со среднегеометрической частотой 63Гц)

Параметр: Звуковое давление

Высота 1,5м

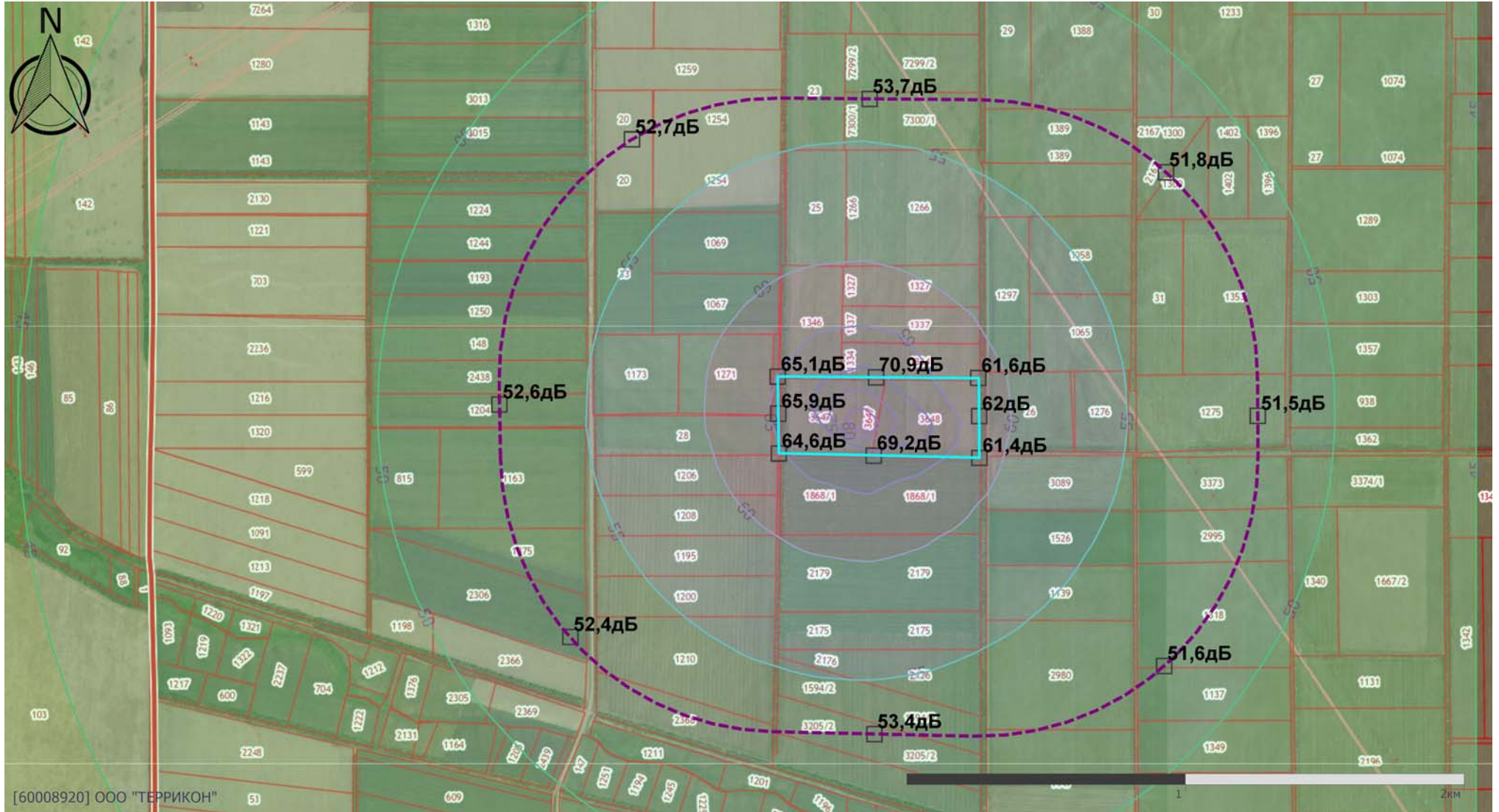

[60008920] ООО "ТЕРРИКОН"

Масштаб 1:20000 (в 1см 200м, ед. изм.: км)

Отчет

Вариант расчета: Непостоянный (дневное время)

Тип расчета: Уровни шума

Код расчета: 125Гц (УЗД в октавной полосе со среднегеометрической частотой 125Гц)

Параметр: Звуковое давление

Высота 1,5м

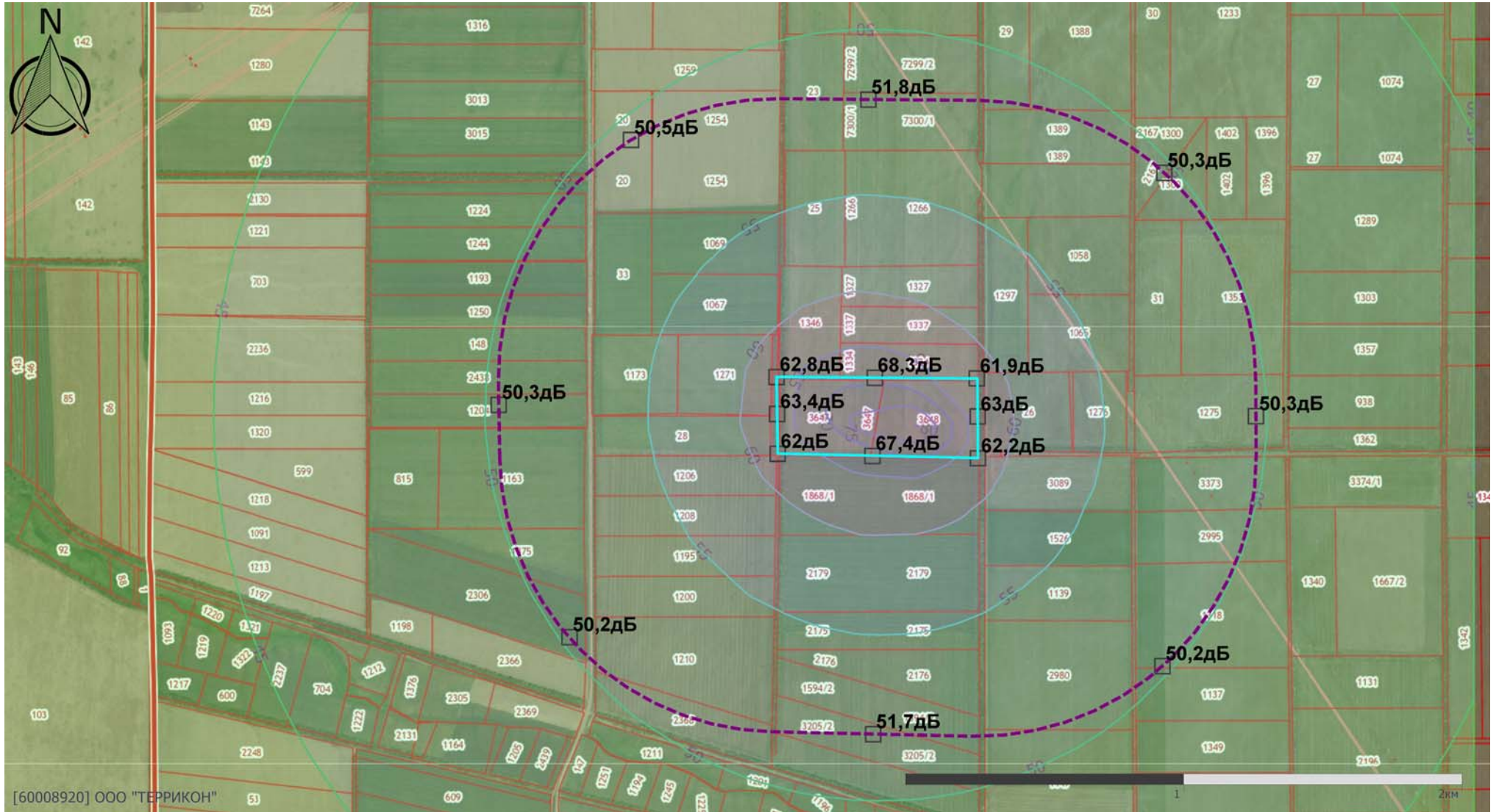

Масштаб 1:20000 (в 1см 200м, ед. изм.: км)

Отчет

Вариант расчета: Непостоянный (дневное время)

Тип расчета: Уровни шума

Код расчета: 250Гц (УЗД в октавной полосе со среднегеометрической частотой 250Гц)

Параметр: Звуковое давление

Высота 1,5м

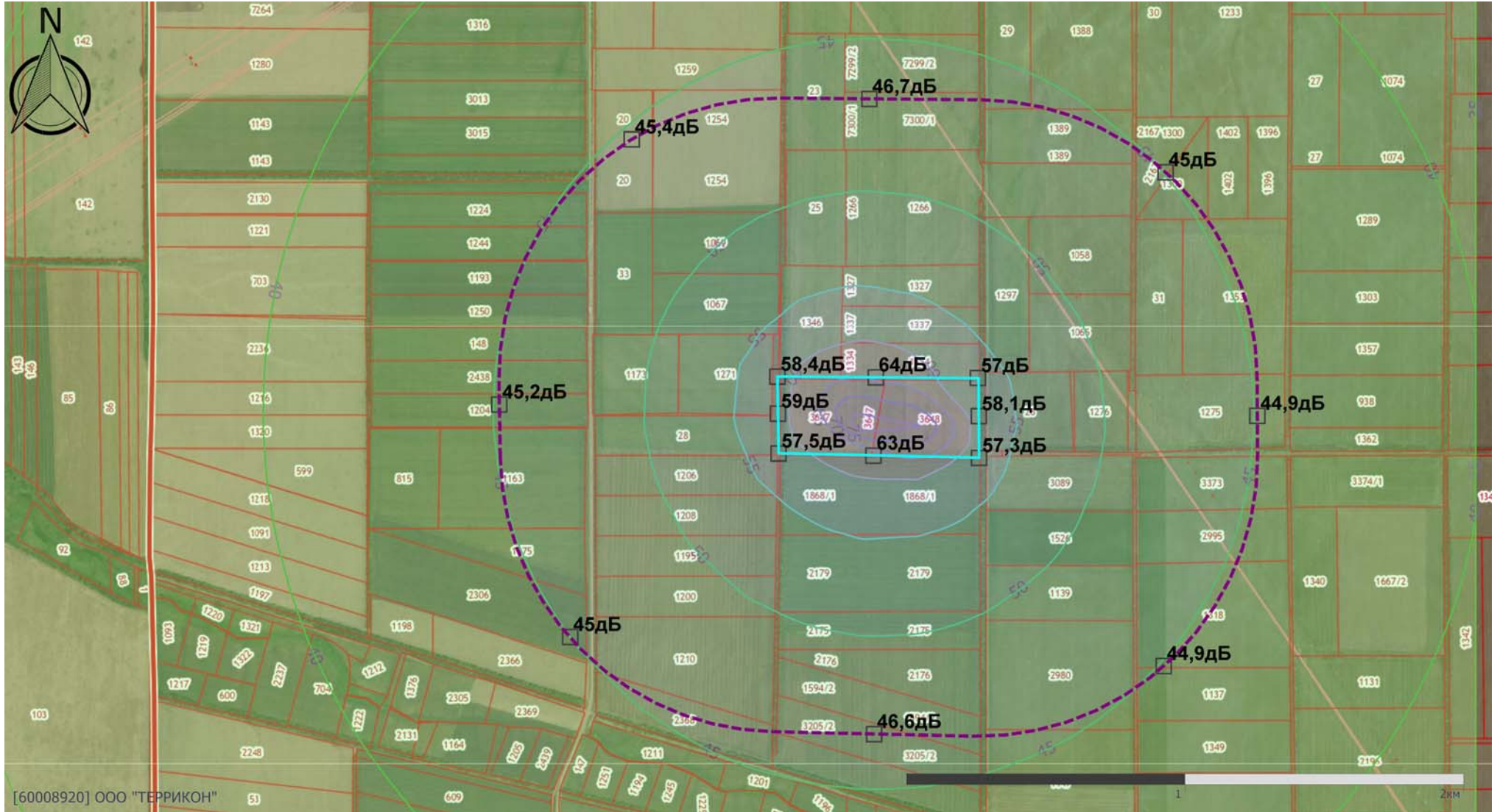

[60008920] ООО "ТЕРРИКОН"

Масштаб 1:20000 (в 1см 200м, ед. изм.: км)

Отчет

Вариант расчета: Непостоянный (дневное время)

Тип расчета: Уровни шума

Код расчета: 500Гц (УЗД в октавной полосе со среднегеометрической частотой 500Гц)

Параметр: Звуковое давление

Высота 1,5м

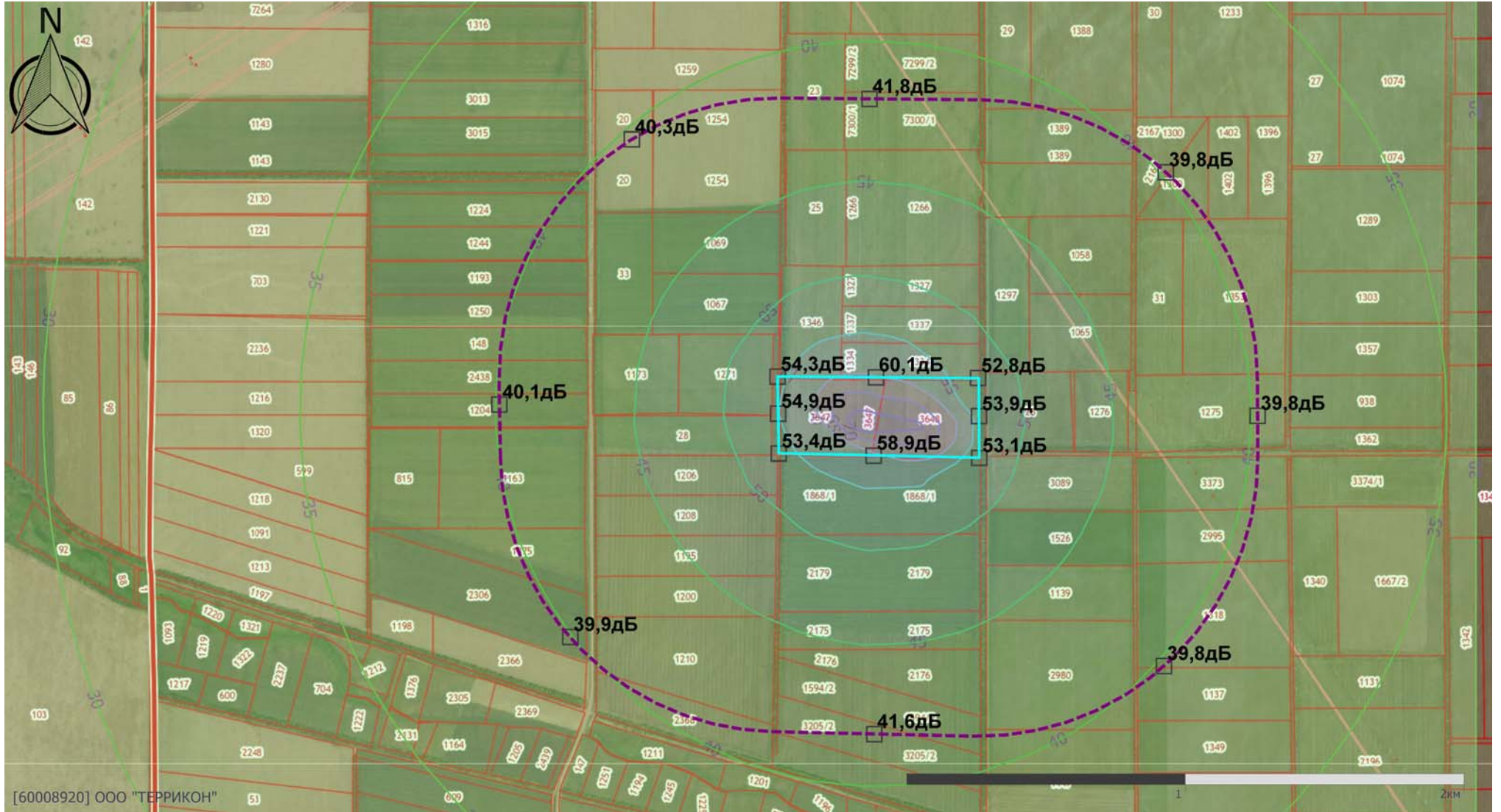

Масштаб 1:20000 (в 1см 200м, ед. изм.: км)

Отчет

Вариант расчета: Непостоянный (дневное время)

Тип расчета: Уровни шума

Код расчета: 1000Гц (УЗД в октавной полосе со среднегеометрической частотой 1000Гц)

Параметр: Звуковое давление

Высота 1,5м

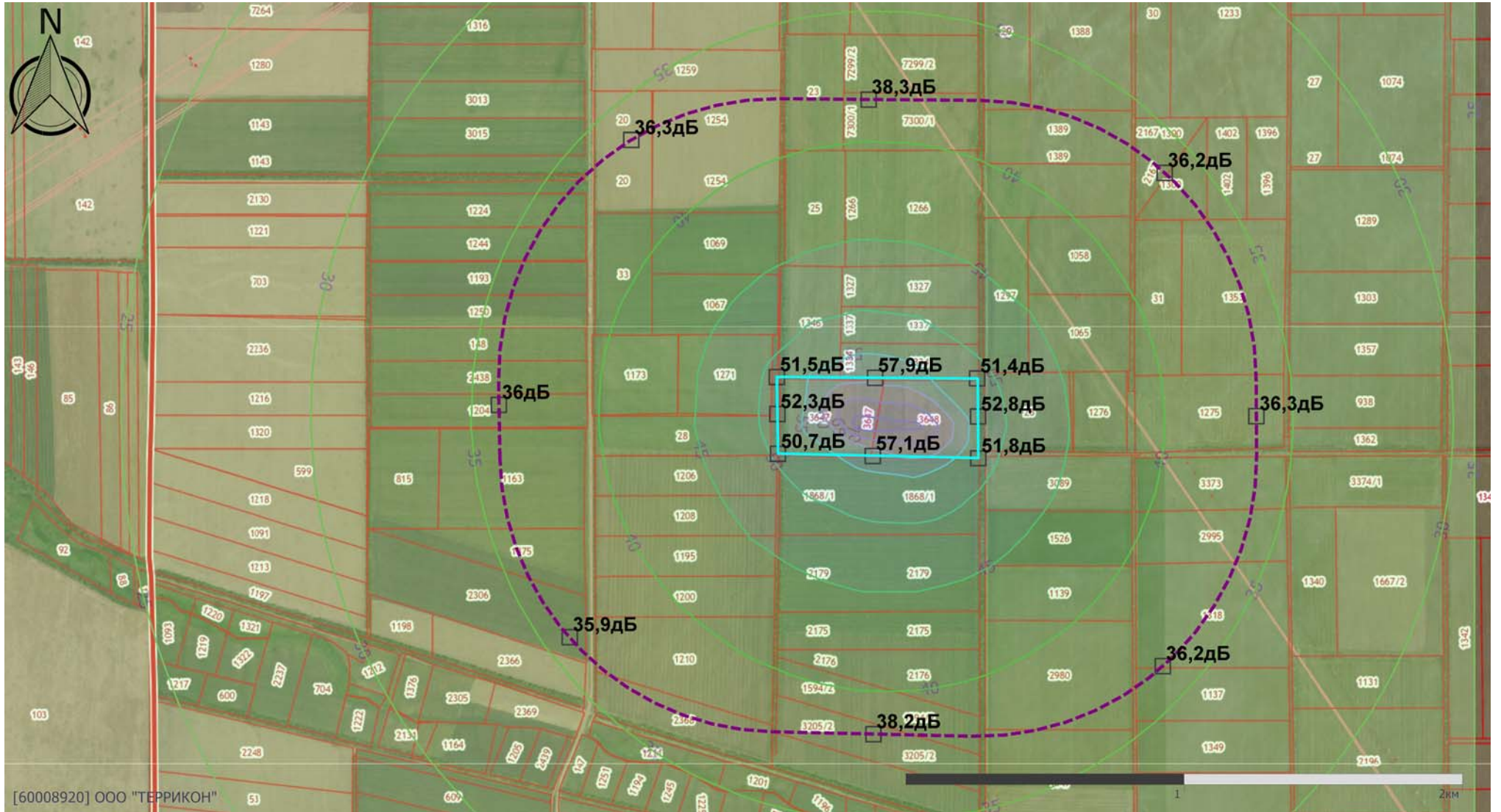

[60008920] ООО "ТЕРРИКОН"

Масштаб 1:20000 (в 1см 200м, ед. изм.: км)

Отчет

Вариант расчета: Непостоянный (дневное время)

Тип расчета: Уровни шума

Код расчета: 2000Гц (УЗД в октавной полосе со среднегеометрической частотой 2000Гц)

Параметр: Звуковое давление

Высота 1,5м

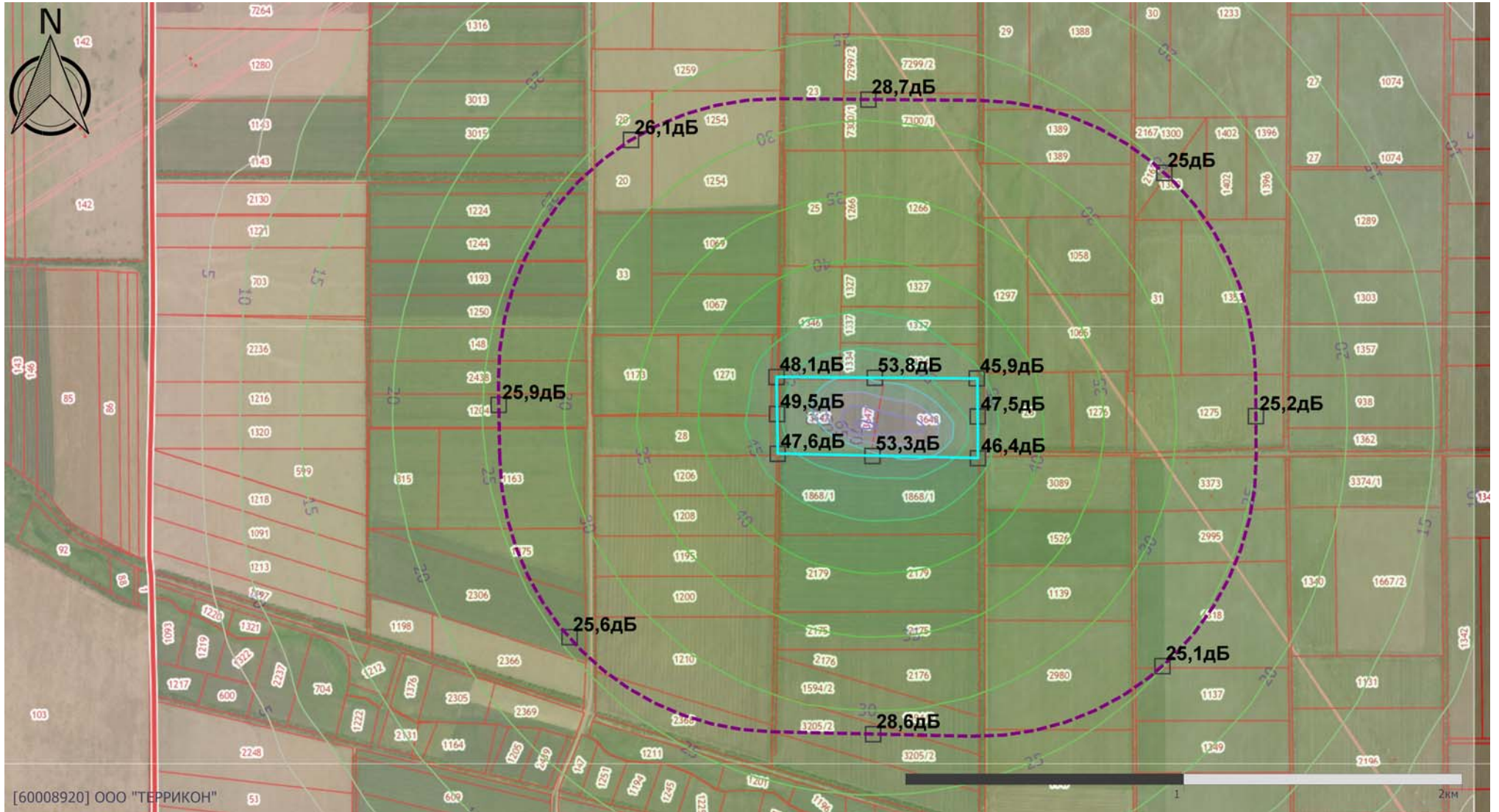

[60008920] ООО "ТЕРРИКОН"

Масштаб 1:20000 (в 1см 200м, ед. изм.: км)

Отчет

Вариант расчета: Непостоянный (дневное время)

Тип расчета: Уровни шума

Код расчета: 4000Гц (УЗД в октавной полосе со среднегеометрической частотой 4000Гц)

Параметр: Звуковое давление

Высота 1,5м

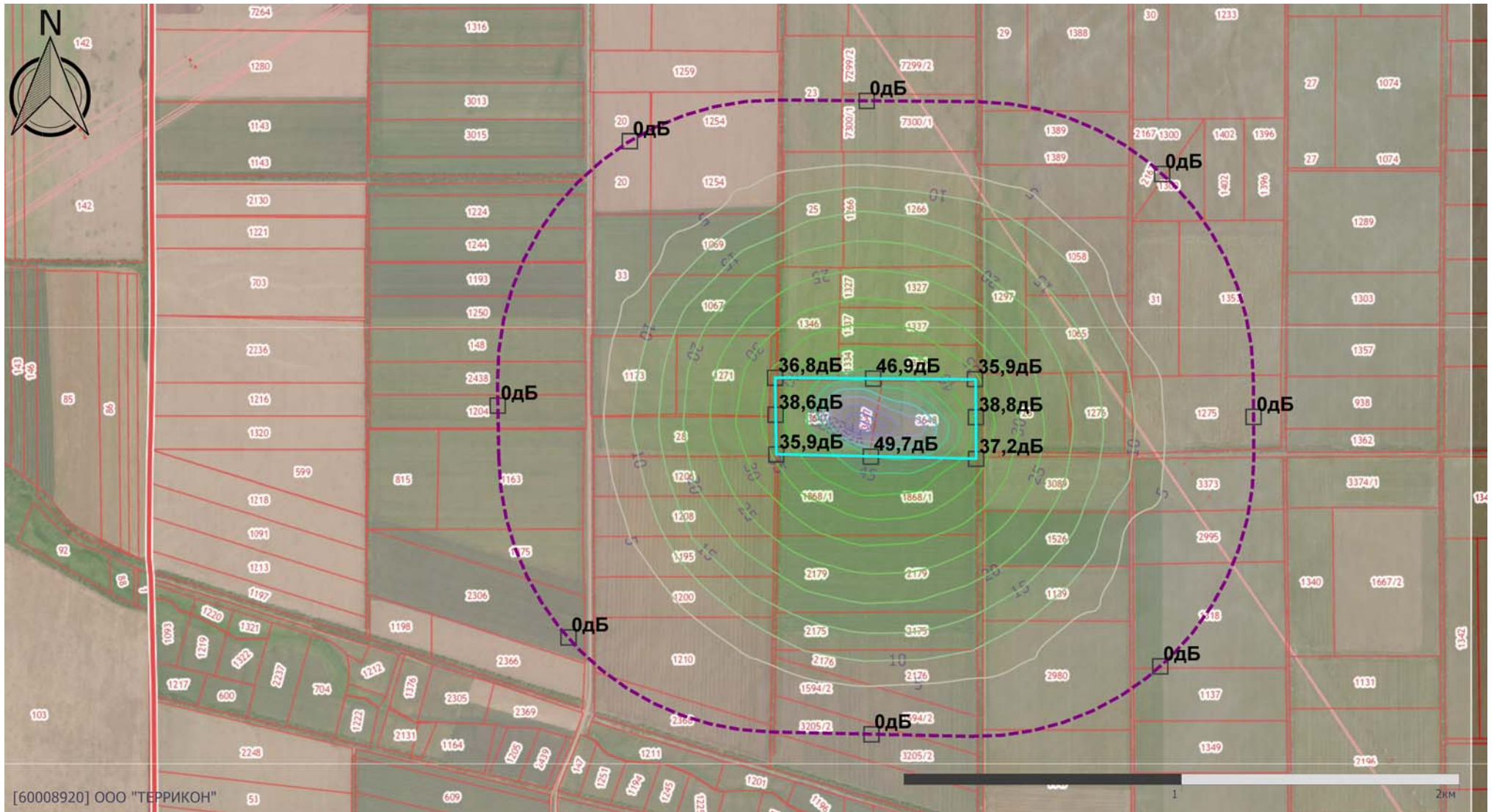

[60008920] ООО "ТЕРРИКОН"

Масштаб 1:20000 (в 1см 200м, ед. изм.: км)

Отчет

Вариант расчета: Непостоянный (дневное время)

Тип расчета: Уровни шума

Код расчета: 8000Гц (УЗД в октавной полосе со среднегеометрической частотой 8000Гц)

Параметр: Звуковое давление

Высота 1,5м

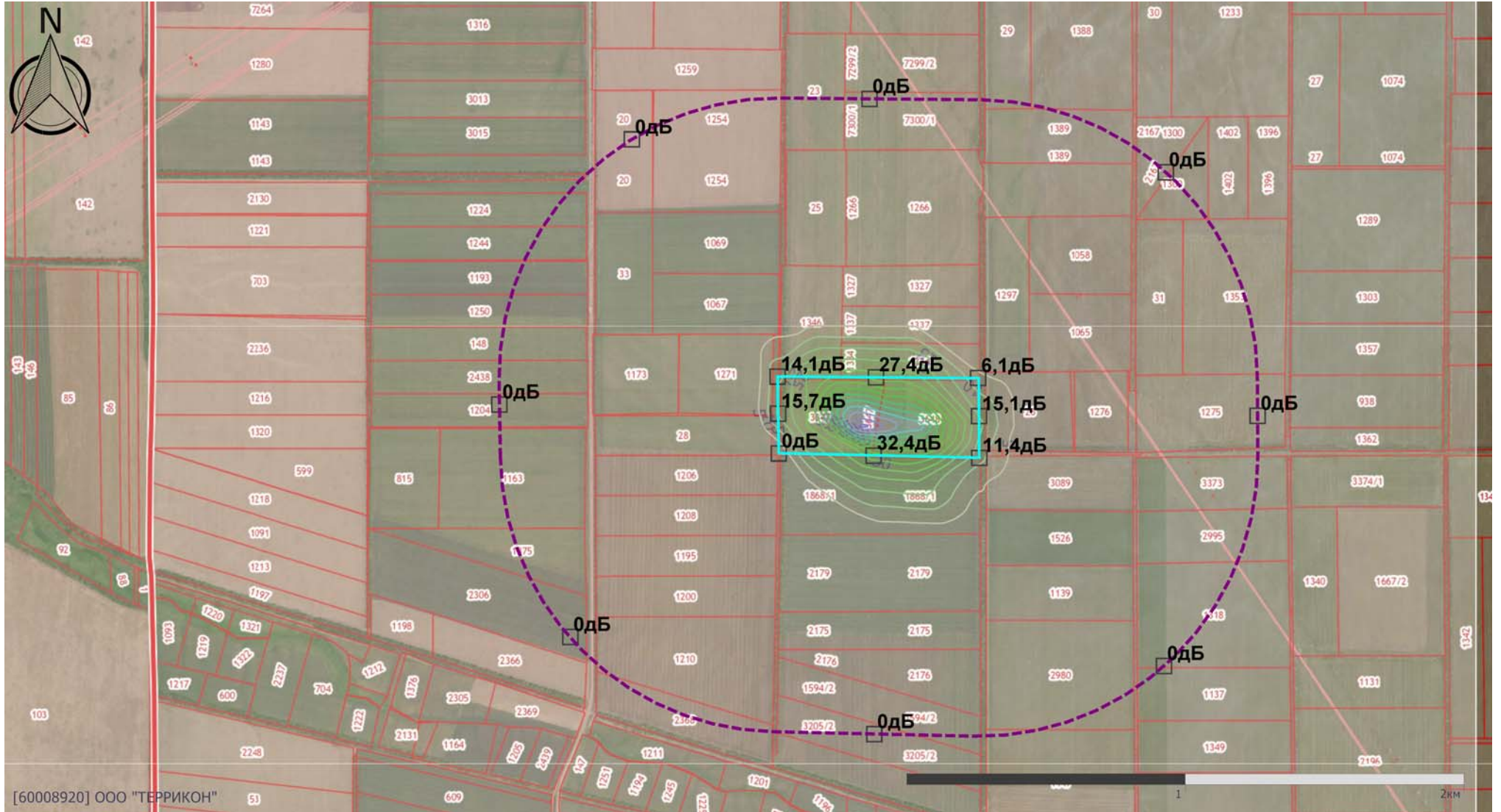

Масштаб 1:20000 (в 1см 200м, ед. изм.: км)

Отчет

Вариант расчета: Непостоянный (дневное время)

Тип расчета: Уровни шума

Код расчета: La (Эквивалентный уровень звука)

Параметр: Уровень звука

Высота 1,5м

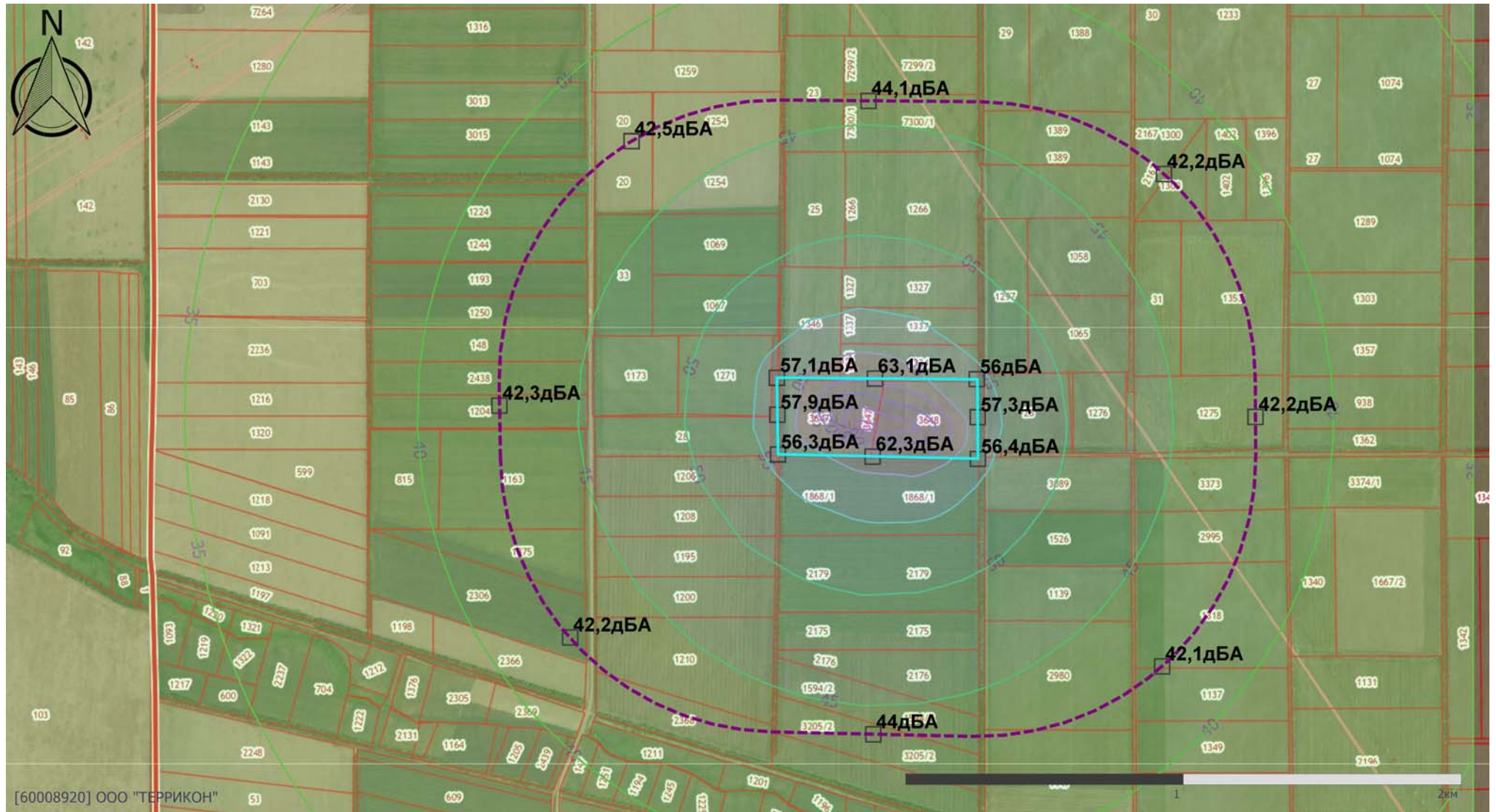

[60008920] ООО "ТЕРРИКОН"

Масштаб 1:20000 (в 1см 200м, ед. изм.: км)

Отчет

Вариант расчета: Непостоянный (дневное время)
Тип расчета: Уровни шума
Код расчета: La.max (Максимальный уровень звука)
Параметр: Максимальный уровень звука
Высота 1,5м

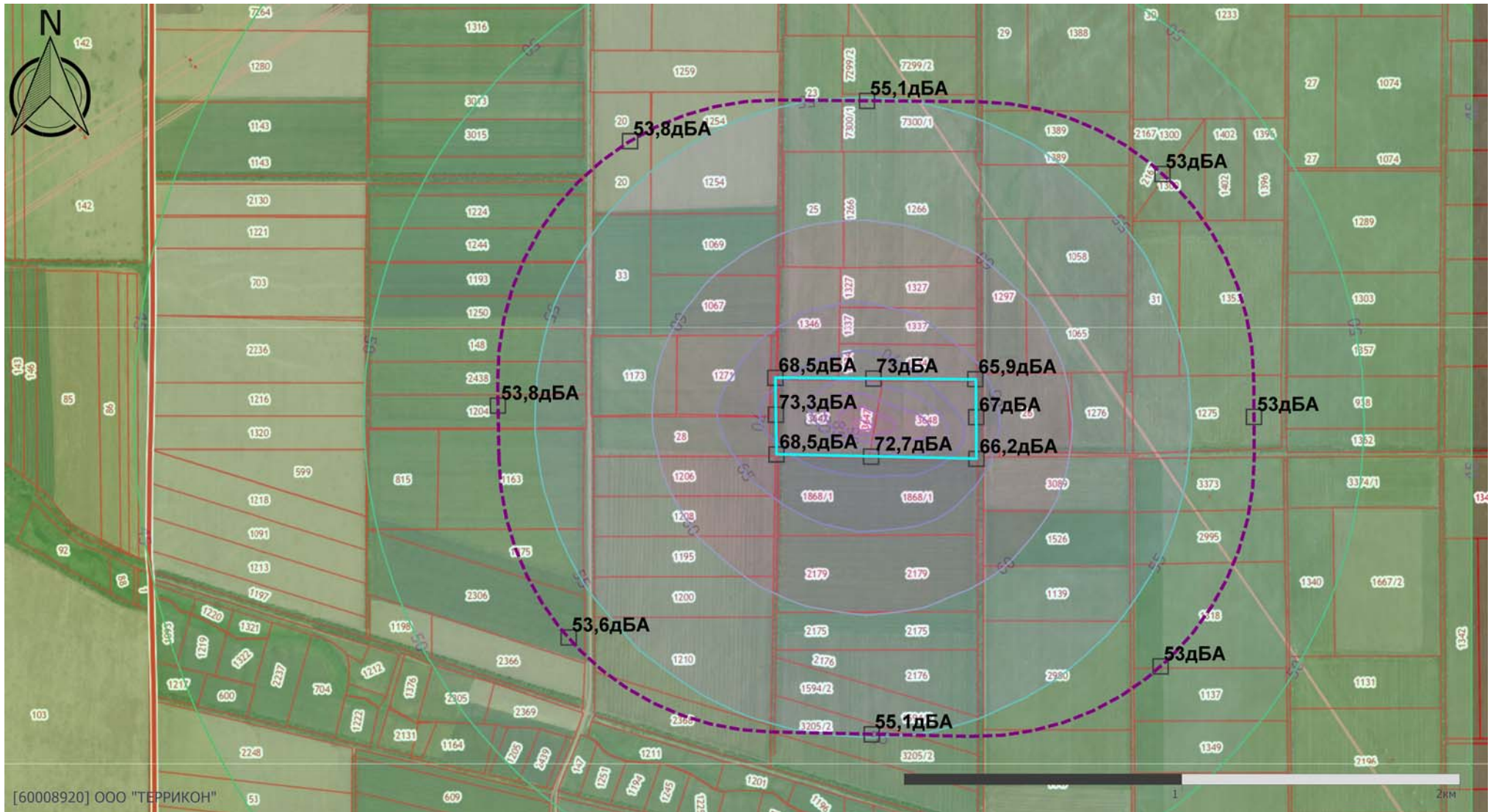

[60008920] ООО "ТЕРРИКОН"

Масштаб 1:20000 (в 1см 200м, ед. изм.: км)

Приложение И2.4 Расчет для непостоянных источников шума (ночное время суток)

Эколог-Шум. Модуль печати результатов расчета
 Copyright © 2006-2021 ФИРМА "ИНТЕГРАЛ"
 Источник данных: Эколог-Шум, версия 2.6.0.4657 (от 13.07.2022) [3D]
 Серийный номер 60008920, ООО "ТЕРРИКОН"

1. Исходные данные

1.1. Источники постоянного шума

N	Объект	Координаты точки			Уровни звукового давления (мощности, в случае R = 0), дБ, в октавных полосах со среднегеометрическими частотами в Гц										La, экв	В расчете
		X (м)	Y (м)	Высота подъема (м)	Дистанция замера (расчета) R (м)	31.5	63	125	250	500	1000	2000	4000	8000		
001	Трансформатор	106.50	171.50	0.00		69.0	72.0	77.0	74.0	71.0	71.0	68.0	62.0	61.0	75.0	Нет
002	ДГУ	106.50	175.50	0.00		58.0	61.0	66.0	63.0	60.0	60.0	57.0	51.0	50.0	64.0	Нет
003	Оборудование МСК	240.50	164.00	0.00		74.0	77.0	82.0	79.0	76.0	76.0	73.0	67.0	66.0	80.0	Нет
004	Мобильный шредер КГО	219.50	170.50	0.00		74.0	77.0	82.0	79.0	76.0	76.0	73.0	67.0	66.0	80.0	Нет
005	Мобильный шредер ПО	171.00	182.50	0.00		74.0	77.0	82.0	79.0	76.0	76.0	73.0	67.0	66.0	80.0	Нет
006	Оборудование МСК	279.00	166.50	0.00		74.0	77.0	82.0	79.0	76.0	76.0	73.0	67.0	66.0	80.0	Нет
007	Грохот компоста	345.00	202.50	0.00		74.0	77.0	82.0	79.0	76.0	76.0	73.0	67.0	66.0	80.0	Нет
008	Участок компостирования, В1	186.00	252.00	6.00		75.0	75.0	81.0	86.0	89.0	85.0	78.0	69.0	62.0	89.0	Нет
009	Участок компостирования, В2	301.50	253.00	6.00		75.0	75.0	81.0	86.0	89.0	85.0	78.0	69.0	62.0	89.0	Нет
010	МСК, В1	285.00	182.00	11.00	3.0	77.0	80.0	85.0	82.0	79.0	79.0	76.0	70.0	69.0	83.0	Нет
011	МСК, В2	308.00	181.50	11.00	3.0	77.0	80.0	85.0	82.0	79.0	79.0	76.0	70.0	69.0	83.0	Нет
012	МСК, В3.1	226.50	167.00	11.00		40.0	43.0	48.0	45.0	42.0	42.0	39.0	33.0	32.0	46.0	Нет
013	МСК, В3.2	268.00	166.00	11.00		40.0	43.0	48.0	45.0	42.0	42.0	39.0	33.0	32.0	46.0	Нет
014	МСК, В3.3	309.50	165.50	11.00		40.0	43.0	48.0	45.0	42.0	42.0	39.0	33.0	32.0	46.0	Нет
015	МСК, В4	228.50	145.00	11.00		40.0	43.0	48.0	45.0	42.0	42.0	39.0	33.0	32.0	46.0	Нет
016	МСК, В5	286.50	145.50	11.00		40.0	43.0	48.0	45.0	42.0	42.0	39.0	33.0	32.0	46.0	Нет
017	МСК, В6	306.00	145.00	11.00		40.0	43.0	48.0	45.0	42.0	42.0	39.0	33.0	32.0	46.0	Нет
018	МСК, В7	262.50	145.50	13.00		40.0	43.0	48.0	45.0	42.0	42.0	39.0	33.0	32.0	46.0	Нет
019	МСК, В8	217.00	179.00	10.00	3.0	77.0	80.0	85.0	82.0	79.0	79.0	76.0	70.0	69.0	83.0	Нет
020	МСК, В9	232.00	179.50	10.00	3.0	77.0	80.0	85.0	82.0	79.0	79.0	76.0	70.0	69.0	83.0	Нет
021	МСК, П1	236.00	169.50	11.00		80.0	80.0	71.0	68.0	65.0	44.0	61.0	61.0	59.0	68.0	Нет
022	МСК, П2	236.00	159.00	11.00		80.0	80.0	71.0	68.0	65.0	44.0	61.0	61.0	59.0	68.0	Нет
023	МСК, П3	219.50	165.00	11.00		40.0	43.0	48.0	45.0	42.0	42.0	39.0	33.0	32.0	46.0	Нет
024	МСК, П4	228.50	140.00	11.00		40.0	43.0	48.0	45.0	42.0	42.0	39.0	33.0	32.0	46.0	Нет
025	МСК, П5	281.50	157.50	11.00		40.0	43.0	48.0	45.0	42.0	42.0	39.0	33.0	32.0	46.0	Нет
026	МСК, П6	281.00	169.50	11.00		40.0	43.0	48.0	45.0	42.0	42.0	39.0	33.0	32.0	46.0	Нет
027	АБК, П1	23.00	185.50	8.00		58.7	61.7	66.7	63.7	60.7	60.7	57.7	51.7	50.7	64.7	Нет
028	АБК, П2	22.00	156.50	8.00		58.7	61.7	66.7	63.7	60.7	60.7	57.7	51.7	50.7	64.7	Нет
029	АБК, В1	35.50	185.50	8.00		59.3	62.3	67.3	64.3	61.3	61.3	58.3	52.3	51.3	65.3	Нет
030	АБК, В2	34.00	155.50	8.00		59.3	62.3	67.3	64.3	61.3	61.3	58.3	52.3	51.3	65.3	Нет
031	Гараж, В1	17.00	238.50	3.00	3.0	49.0	49.0	57.0	61.0	66.0	66.0	70.0	62.0	60.0	73.0	Нет
032	Гараж, В2	15.50	224.00	3.00	3.0	49.0	49.0	57.0	61.0	66.0	66.0	70.0	62.0	60.0	73.0	Нет
033	Гараж, П1	7.50	239.50	3.00		72.0	72.0	73.0	76.0	84.0	77.0	75.0	73.0	65.0	84.0	Нет
034	Гараж, П2	7.50	224.50	3.00		72.0	72.0	73.0	76.0	84.0	77.0	75.0	73.0	65.0	84.0	Нет
035	Очистные сооружения фильтрата	290.00	65.50	0.00	1.0	50.0	53.0	58.0	55.0	52.0	52.0	49.0	43.0	42.0	56.0	Нет
036	Очистные хоз.-бытовых стоков	100.50	154.50	0.00	1.0	50.0	53.0	58.0	55.0	52.0	52.0	49.0	43.0	42.0	56.0	Нет
037	Очистные сооружения ливневных стоков	288.00	41.50	0.00	1.0	50.0	53.0	58.0	55.0	52.0	52.0	49.0	43.0	42.0	56.0	Нет

038	Насос очистных	282.50	66.00	0.00		61.0	64.0	69.0	66.0	63.0	63.0	60.0	54.0	53.0	67.0	Нет
039	Насос очистных	280.50	43.50	0.00		61.0	64.0	69.0	66.0	63.0	63.0	60.0	54.0	53.0	67.0	Нет
059	МСК, ПВ1	236.00	169.50	13.00		61.0	61.0	65.0	65.0	65.0	42.0	54.0	54.0	54.0	64.0	Нет

1.2. Источники непостоянного шума

N	Объект	Координаты точки			Уровни звукового давления (мощности, в случае R = 0), дБ, в октавных полосах со среднегеометрическими частотами в Гц										t	T	La.эkv	La.макс	В расчете
		X (м)	Y (м)	Высота подъема (м)	Дистанция замера (расчета) R (м)	31.5	63	125	250	500	1000	2000	4000	8000					
040	Бульдозер	511.50	92.00	0.00	10.0	74.0	74.0	83.0	78.0	74.0	74.0	70.0	67.0	62.0	10.0	24.0	78.0	83.0	Нет
041	Пресс компактор ТБО	467.50	93.00	0.00	10.0	74.0	74.0	83.0	78.0	74.0	74.0	70.0	67.0	62.0	10.0	24.0	78.0	83.0	Нет
042	Фронт.погрузчик	198.50	165.00	0.00	10.0	75.0	75.0	76.0	72.0	68.0	65.0	63.0	57.0	49.0	10.0	24.0	71.0	76.0	Да
043	Фронт.погрузчик	208.00	159.50	0.00	10.0	75.0	75.0	76.0	72.0	68.0	65.0	63.0	57.0	49.0	10.0	24.0	71.0	76.0	Да
044	Вилочный погрузчик	267.00	180.50	3.00	10.0	75.0	75.0	76.0	72.0	68.0	65.0	63.0	57.0	49.0	10.0	24.0	71.0	76.0	Да
045	Ковшовый погрузчик	252.00	141.50	0.00	10.0	75.0	75.0	76.0	72.0	68.0	65.0	63.0	57.0	49.0	10.0	24.0	71.0	76.0	Да
049	Топливазправщик	238.50	103.50	0.00	10.0	82.0	82.0	82.0	72.0	71.0	69.0	68.0	62.0	54.0	2.0	24.0	75.0	80.0	Нет
050	Трактор	183.50	127.00	0.00	10.0	83.0	83.0	74.0	66.0	69.0	70.0	78.0	60.0	55.0	2.0	24.0	80.0	83.0	Нет
051	Мультилифт	250.50	163.00	0.00	10.0	87.0	87.0	82.0	78.0	74.0	71.0	67.0	60.0	52.0	10.0	24.0	76.0	81.0	Да
052	Мультилифт	276.00	163.00	0.00	10.0	87.0	87.0	82.0	78.0	74.0	71.0	67.0	60.0	52.0	10.0	24.0	76.0	81.0	Да
053	Мультилифт	299.50	149.50	0.00	10.0	87.0	87.0	82.0	78.0	74.0	71.0	67.0	60.0	52.0	10.0	24.0	76.0	81.0	Да
054	Фронтальный погрузчик	227.50	225.50	0.00	10.0	75.0	75.0	76.0	72.0	68.0	65.0	63.0	57.0	49.0	10.0	24.0	71.0	76.0	Да
055	Фронтальный погрузчик	112.00	229.00	0.00	10.0	75.0	75.0	76.0	72.0	68.0	65.0	63.0	57.0	49.0	10.0	24.0	71.0	76.0	Да
056	Экскаватор	303.00	102.50	0.00	10.0	78.0	78.0	70.0	72.0	68.0	67.0	66.0	73.0	65.0	8.0	24.0	76.0	82.0	Да
057	Бульдозер	480.00	71.00	0.00	10.0	74.0	74.0	83.0	78.0	74.0	74.0	70.0	67.0	62.0	10.0	24.0	78.0	83.0	Да
058	Фоновый уровень шума	135.50	159.50	0.00		48.1	51.1	56.1	53.1	50.1	50.1	47.1	41.1	40.1	10.0	12.0	54.1	71.0	Да

N	Объект	Координаты точек (X, Y, Высота подъема)	Ширина (м)	Высота (м)	Уровни звукового давления (мощности, в случае R = 0), дБ, в октавных полосах со среднегеометрическими частотами в Гц										t	T	La.эkv	La.макс	В расчете
					Дистанция замера (расчета) R (м)	31.5	63	125	250	500	1000	2000	4000	8000					
046	Мусоровозы (разгрузка ТКО)	(-82, 123.5, 0), (156.5, 120.5, 0), (158, 199.5, 0)	8.00		7.5	53.8	60.3	55.8	52.8	49.8	49.8	46.8	40.8	28.3	4.0	24.0	53.8	72.9	Да
047	Легковые автомобили	(-88, 123.5, 0), (11.5, 124, 0), (12, 193, 0)	6.00		7.5	37.1	43.6	39.1	36.1	33.1	33.1	30.1	24.1	11.6	4.0	24.0	37.1	66.9	Да
048	Грузовые автомобили (вывоз ВМП, хвостов, грунта и т.п.)	(245, 127, 0), (333, 127.5, 0), (345, 189, 0), (247.5, 193.5, 0)	8.00		7.5	52.8	59.3	54.8	51.8	48.8	48.8	45.8	39.8	27.3	4.0	24.0	52.8	72.9	Да

Вариант расчета: "Непостоянные ИШ (ночное время)"

2. Результаты расчета (расчетный параметр "Звуковое давление")

2.1. Результаты в расчетных точках

Точки типа: Расчетная точка на границе производственной зоны

Расчетная точка	Координаты точки	Высота (м)	31.5	63	125	250	500	1000	2000	4000	8000	La.эkv	La.макс
-----------------	------------------	------------	------	----	-----	-----	-----	------	------	------	------	--------	---------

N	Название	X (м)	Y (м)												
1	Р.Т. на границе промзоны (авто) из Полигон	-7.00	278.00	1.50	64.9	64.9	62	57.9	53.7	50.5	46.1	36.5	14.1	56.20	67.10
2	Р.Т. на границе промзоны (авто) из Полигон	346.00	275.00	1.50	70.7	70.7	67	62.9	58.8	55.9	51.7	45.4	24.8	61.50	71.40
3	Р.Т. на границе промзоны (авто) из Полигон	713.00	273.00	1.50	61.2	61.2	59	54.5	50.1	47.8	42	31.6	0	52.90	62.90
4	Р.Т. на границе промзоны (авто) из Полигон	716.00	136.00	1.50	61.5	61.5	59.9	55.4	51	49.1	43.6	34.6	8.4	54.00	63.90
5	Р.Т. на границе промзоны (авто) из Полигон	717.00	-14.00	1.50	60.9	60.9	59.5	54.9	50.6	48.7	43.1	34	7.4	53.50	63.40
6	Р.Т. на границе промзоны (авто) из Полигон	338.00	-6.00	1.50	69	69	65.9	61.8	57.7	55.4	51.2	49.3	32.2	60.90	71.00
7	Р.Т. на границе промзоны (авто) из Полигон	-3.00	2.00	1.50	64.2	64.2	61	56.8	52.6	49.4	44.5	35.5	0	55.00	66.90
8	Р.Т. на границе промзоны (авто) из Полигон	-5.00	145.00	1.50	65.5	65.6	62.6	58.5	54.3	51.3	47	38.2	15.5	56.90	72.70

Точки типа: Расчетная точка на границе санитарно-защитной зоны

Расчетная точка		Координаты точки		Высота (м)	31.5	63	125	250	500	1000	2000	4000	8000	La.экр	La.макс
N	Название	X (м)	Y (м)												
10	Р.Т. на границе СЗЗ (авто) из СЗЗ по промзоне "Полигон"	-530.00	1130.00	1.50	52.5	52.4	49.1	44.2	39.1	34.5	23.7	0	0	41.20	51.80
11	Р.Т. на границе СЗЗ (авто) из СЗЗ по промзоне "Полигон"	323.00	1275.00	1.50	53.5	53.5	50.2	45.4	40.4	36.1	26.1	0	0	42.50	53.10
12	Р.Т. на границе СЗЗ (авто) из СЗЗ по промзоне "Полигон"	1387.00	1012.00	1.50	51.6	51.5	48.3	43.3	38.1	33.6	22	0	0	40.30	50.70
13	Р.Т. на границе СЗЗ (авто) из СЗЗ по промзоне "Полигон"	1716.00	137.00	1.50	51.4	51.2	48.2	43.2	38	33.6	22	0	0	40.20	50.60
14	Р.Т. на границе СЗЗ (авто) из СЗЗ по промзоне "Полигон"	1380.00	-761.00	1.50	51.4	51.3	48.3	43.3	38	33.7	22.2	0	0	40.20	50.70
15	Р.Т. на границе СЗЗ (авто) из СЗЗ по промзоне "Полигон"	340.00	-1006.00	1.50	53.2	53.1	50	45.2	40.2	36.1	25.9	0	0	42.30	53.00
16	Р.Т. на границе СЗЗ (авто) из СЗЗ по промзоне "Полигон"	-751.00	-657.00	1.50	52.2	52.1	48.8	43.9	38.7	34.1	23	0	0	40.80	51.60
9	Р.Т. на границе СЗЗ (авто) из СЗЗ по промзоне "Полигон"	-1006.00	178.00	1.50	52.4	52.3	48.9	44.1	39	34.3	23.5	0	0	41.00	51.90

Точки типа: Расчетная точка на границе жилой зоны

Расчетная точка		Координаты точки		Высота (м)	31.5	63	125	250	500	1000	2000	4000	8000	La.экв	La.макс
N	Название	X (м)	Y (м)												
17	Р.Т. на границе жилой зоны	-900.00	2584.00	1.50	45.9	45.7	42	36.2	29.8	22.8	0	0	0	32.30	42.30
18	Р.Т. на границе жилой зоны	-2940.00	2038.00	1.50	43.1	42.8	38.8	32.4	25.1	16.2	0	0	0	28.20	37.40

2.2. Вклады в расчетных точках

Точки типа: Расчетная точка на границе производственной зоны

Расчетная точка / Задание на расчет вкладов		Координаты точки		Высота (м)	31.5	63	125	250	500	1000	2000	4000	8000	La.экв	La.макс											
N	Название	X (м)	Y (м)																							
1	Р.Т. на границе промзоны (авто) из Полигон	-7.00	278.00	1.50	64.9	64.9	62	57.9	53.7	50.5	46.1	36.5	14.1	56.20	67.10											
	Задание на расчет вкладов				1*	59.7	1*	59.7	4*	54.9	4*	50.8	4*	46.7	4*	43.5	4*	40.8	4*	32.1	4*	14.1	4*	49.40	7*	60.60
					2*	59	2*	59	1*	54.6	1*	50.4	1*	46.2	1*	42.7	1*	37.1	5*	31.5		0	1*	48.50	4*	58.50
					3*	58.3	3*	58.3	2*	53.9	2*	49.7	2*	45.5	2*	42	2*	36.2	6*	23.9		0	2*	47.70	1*	57.00
2	Р.Т. на границе промзоны (авто) из Полигон	346.00	275.00	1.50	70.7	70.7	67	62.9	58.8	55.9	51.7	45.4	24.8	61.50	71.40											
	Задание на расчет вкладов				2*	65.7	2*	65.7	2*	60.7	2*	56.6	2*	52.5	2*	49.3	2*	44.6	5*	43	5*	20.9	2*	55.00	2*	63.30
					3*	65.6	3*	65.6	3*	60.6	3*	56.5	3*	52.4	3*	49.2	3*	44.4	2*	34.7	2*	16.5	3*	54.90	3*	63.20
					1*	64.9	1*	64.9	1*	59.9	1*	55.8	1*	51.6	1*	48.4	1*	43.6	3*	34.6	3*	16.2	1*	54.10	8*	63.00
3	Р.Т. на границе промзоны (авто) из Полигон	713.00	273.00	1.50	61.2	61.2	59	54.5	50.1	47.8	42	31.6	0	52.90	62.90											
	Задание на расчет вкладов				3*	56.2	3*	56.1	9*	54.9	9*	49.7	9*	45.4	9*	44.9	9*	39.1	9*	29.2		0	9*	49.00	9*	58.20
					2*	55.8	2*	55.8	3*	51	3*	46.7	3*	42.4	3*	38.6	3*	32.1	5*	26.8		0	3*	44.50	5*	53.90
					1*	55.4	1*	55.3	2*	50.6	2*	46.4	2*	42	2*	38.2	2*	31.6	3*	15.4		0	2*	44.10	3*	53.20
4	Р.Т. на границе промзоны (авто) из Полигон	716.00	136.00	1.50	61.5	61.5	59.9	55.4	51	49.1	43.6	34.6	8.4	54.00	63.90											
	Задание на расчет вкладов				3*	56.5	3*	56.4	9*	56.8	9*	51.6	9*	47.4	9*	47	9*	41.6	9*	33.2	9*	8.4	9*	51.10	9*	60.20
					2*	56	2*	55.9	3*	51.3	3*	47	3*	42.7	3*	39	3*	32.5	5*	28.3		0	3*	44.90	5*	54.50
					1*	55.5	1*	55.5	2*	50.8	2*	46.6	2*	42.2	2*	38.4	2*	31.8	3*	16.2		0	2*	44.30	3*	53.50
5	Р.Т. на границе промзоны (авто) из Полигон	717.00	-14.00	1.50	60.9	60.9	59.5	54.9	50.6	48.7	43.1	34	7.4	53.50	63.40											
	Задание на расчет вкладов				3*	55.8	3*	55.8	9*	56.5	9*	51.4	9*	47.2	9*	46.7	9*	41.3	9*	32.7	9*	7.4	9*	50.90	9*	60.00
					2*	55.4	2*	55.3	3*	50.7	3*	46.4	3*	42	3*	38.3	3*	31.6	5*	27.5		0	3*	44.20	5*	54.20
					1*	54.9	1*	54.9	2*	50.2	2*	45.9	2*	41.5	2*	37.7	2*	30.9	3*	14.5		0	2*	43.60	3*	52.80
6	Р.Т. на границе промзоны (авто) из	338.00	-6.00	1.50	69	69	65.9	61.8	57.7	55.4	51.2	49.3	32.2	60.90	71.00											

					1*	48.1	1*	48	2*	42.7	1*	38	1*	33	2*	28.1	2*	17.5			0		0	1*	35.00	5*	44.30
					3*	48	3*	47.9	1*	42.7	3*	37.9	3*	32.9	1*	28.1	1*	17.5			0		0	3*	34.90	2*	43.80
12	Р.Т. на границе СЗЗ (авто) из СЗЗ по промзоне "Полигон"	1387.00	1012.00	1.50		51.6		51.5		48.3		43.3		38.1		33.6		22			0		0		40.30		50.70
	Задание на расчет вкладов				3*	46.2	3*	46.1	9*	42.2	9*	36.4	9*	31.3	9*	29	9*	17.2			0		0	9*	34.00	9*	44.10
					2*	46.1	2*	46	3*	40.7	3*	35.8	3*	30.6	3*	25.2	3*	12.9			0		0	3*	32.60	5*	42.20
					1*	46	1*	45.9	2*	40.6	2*	35.7	2*	30.5	2*	25.1	2*	12.8			0		0	2*	32.50	3*	41.40
13	Р.Т. на границе СЗЗ (авто) из СЗЗ по промзоне "Полигон"	1716.00	137.00	1.50		51.4		51.2		48.2		43.2		38		33.6		22			0		0		40.20		50.60
	Задание на расчет вкладов				3*	46	3*	45.9	9*	42.7	9*	37	9*	31.9	9*	29.7	9*	18.4			0		0	9*	34.70	9*	44.70
					2*	45.9	2*	45.8	3*	40.5	3*	35.6	3*	30.4	3*	24.9	3*	12.5			0		0	3*	32.40	5*	42.20
					1*	45.7	1*	45.6	2*	40.3	2*	35.4	2*	30.2	2*	24.7	2*	12.1			0		0	2*	32.20	3*	41.20
14	Р.Т. на границе СЗЗ (авто) из СЗЗ по промзоне "Полигон"	1380.00	-761.00	1.50		51.4		51.3		48.3		43.3		38		33.7		22.2			0		0		40.20		50.70
	Задание на расчет вкладов				3*	46.1	3*	45.9	9*	42.8	9*	37.1	9*	32	9*	29.9	9*	18.6			0		0	9*	34.80	9*	44.80
					2*	45.9	2*	45.8	3*	40.5	3*	35.6	3*	30.4	3*	25	3*	12.5			0		0	3*	32.40	5*	42.50
					1*	45.8	1*	45.6	2*	40.4	2*	35.4	2*	30.2	2*	24.7	2*	12.1			0		0	2*	32.20	3*	41.20
15	Р.Т. на границе СЗЗ (авто) из СЗЗ по промзоне "Полигон"	340.00	-1006.00	1.50		53.2		53.1		50		45.2		40.2		36.1		25.9			0		0		42.30		53.00
	Задание на расчет вкладов				3*	47.8	3*	47.7	9*	43.9	9*	38.2	9*	33.3	9*	31.4	9*	21			0		0	9*	36.10	9*	46.10
					2*	47.7	2*	47.6	3*	42.3	3*	37.6	3*	32.6	3*	27.6	3*	16.7			0		0	3*	34.60	5*	44.90
					1*	47.7	1*	47.6	2*	42.2	2*	37.5	2*	32.5	2*	27.5	2*	16.5			0		0	2*	34.50	3*	43.40
16	Р.Т. на границе СЗЗ (авто) из СЗЗ по промзоне "Полигон"	-751.00	-657.00	1.50		52.2		52.1		48.8		43.9		38.7		34.1		23			0		0		40.80		51.60
	Задание на расчет вкладов				1*	46.8	1*	46.7	9*	41.4	1*	36.5	1*	31.4	9*	27.8	9*	15.3			0		0	1*	33.40	5*	43.10
					2*	46.7	2*	46.6	1*	41.3	2*	36.4	2*	31.2	1*	26.2	1*	14.4			0		0	2*	33.20	9*	43.10
					3*	46.6	3*	46.5	2*	41.2	3*	36.3	3*	31.1	2*	25.9	2*	14.1			0		0	3*	33.10	1*	42.20

1* - [№051] Мультилифт

2* - [№052] Мультилифт

3* - [№053] Мультилифт

4* - [№055] Фронтальный погрузчик

5* - [№056] Экскаватор

6* - [№042] Фронт. погрузчик

7* - [№046] Мусоровозы (разгрузка ТКО)

8* - [№048] Грузовые автомобили (вывоз ВМР, хвостов, грунта и т.п.)

9* - [№057] Бульдозер

10* - [№047] Легковые автомобили

Точки типа: Расчетная точка на границе жилой зоны

Расчетная точка / Задание на расчет вкладов		Координаты точки		Высота (м)	31.5	63	125	250	500	1000	2000	4000	8000	La.экв	La.макс
N	Название	X (м)	Y (м)												
17	Р.Т. на границе	-900.00	2584.00	1.50	45.9	45.7	42	36.2	29.8	22.8	0	0	0	32.30	42.30

	жилой зоны																									
	Задание на расчет вкладов				1*	40.5	1*	40.3	9*	34.8	1*	28.8	1*	22.4	9*	16.6		0		0		0	1*	25.00	9*	34.30
					2*	40.5	2*	40.2	1*	34.5	2*	28.7	2*	22.4	1*	14.8		0		0		0	2*	24.90	5*	33.80
					3*	40.4	3*	40.1	2*	34.4	3*	28.7	3*	22.3	2*	14.7		0		0		0	3*	24.80	1*	33.20
18	Р.Т. на границе жилой зоны	-2940.0	2038.00	1.50		43.1		42.8		38.8		32.4		25.1		16.2		0		0		0		28.20		37.40
	Задание на расчет вкладов	0			1*	37.7	1*	37.3	9*	31.6	1*	24.9	1*	17.7	9*	9.8		0		0		0	1*	20.90	9*	29.50
					2*	37.6	2*	37.3	1*	31.3	2*	24.9	2*	17.6	1*	8.3		0		0		0	2*	20.90	5*	29.20
					3*	37.6	3*	37.2	2*	31.2	3*	24.8	3*	17.5	2*	8.2		0		0		0	3*	20.80	1*	28.50

1* - [№051] Мультилифт

2* - [№052] Мультилифт

3* - [№053] Мультилифт

4* - [№055] Фронтальный погрузчик

5* - [№056] Экскаватор

6* - [№042] Фронт.погрузчик

7* - [№046] Мусоровозы (разгрузка ТКО)

8* - [№048] Грузовые автомобили (вывоз ВМР, хвостов, грунта и т.п.)

9* - [№057] Бульдозер

10* - [№047] Легковые автомобили

Отчет

Вариант расчета: Непостоянные ИШ (ночное время)

Тип расчета: Уровни шума

Код расчета: 31.5Гц (УЗД в октавной полосе со среднегеометрической частотой 31.5Гц)

Параметр: Звуковое давление

Высота 1,5м

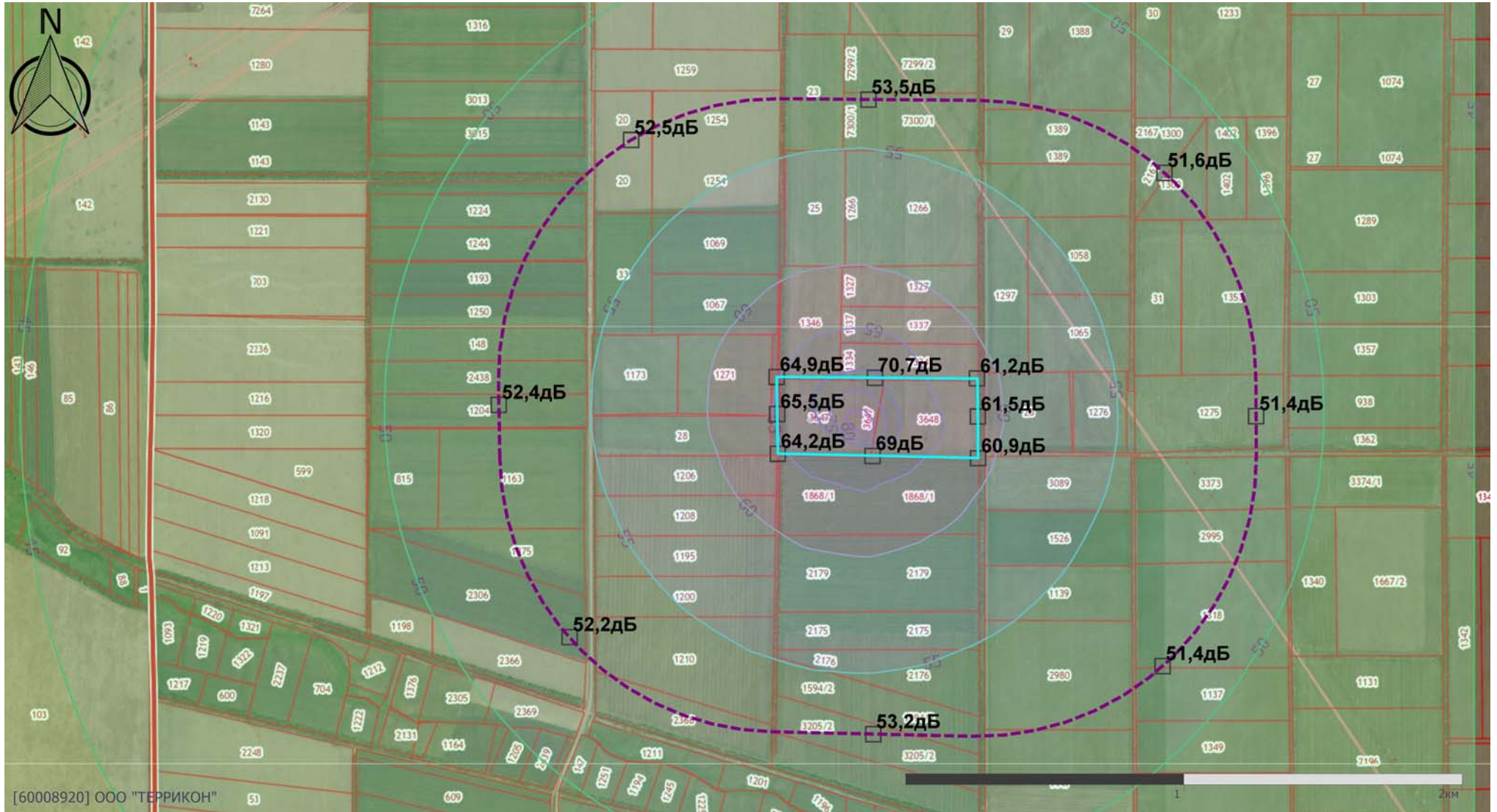

[60008920] ООО "ТЕРРИКОН"

Масштаб 1:20000 (в 1см 200м, ед. изм.: км)

Отчет

Вариант расчета: Непостоянные ИШ (ночное время)

Тип расчета: Уровни шума

Код расчета: 63Гц (УЗД в октавной полосе со среднегеометрической частотой 63Гц)

Параметр: Звуковое давление

Высота 1,5м

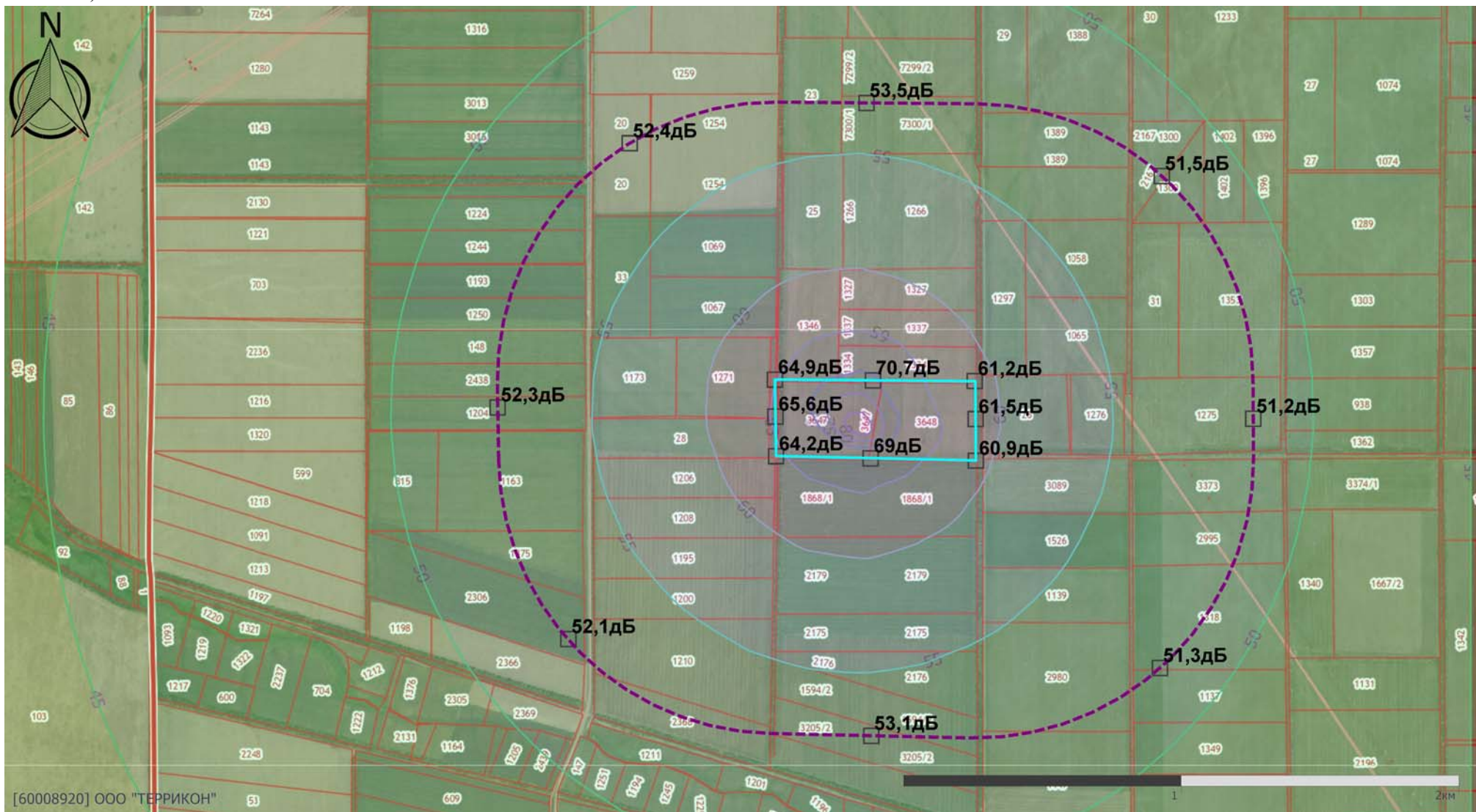

[60008920] ООО "ТЕРРИКОН"

Масштаб 1:20000 (в 1см 200м, ед. изм.: км)

Отчет

Вариант расчета: Непостоянные ИШ (ночное время)

Тип расчета: Уровни шума

Код расчета: 125Гц (УЗД в октавной полосе со среднегеометрической частотой 125Гц)

Параметр: Звуковое давление

Высота 1,5м

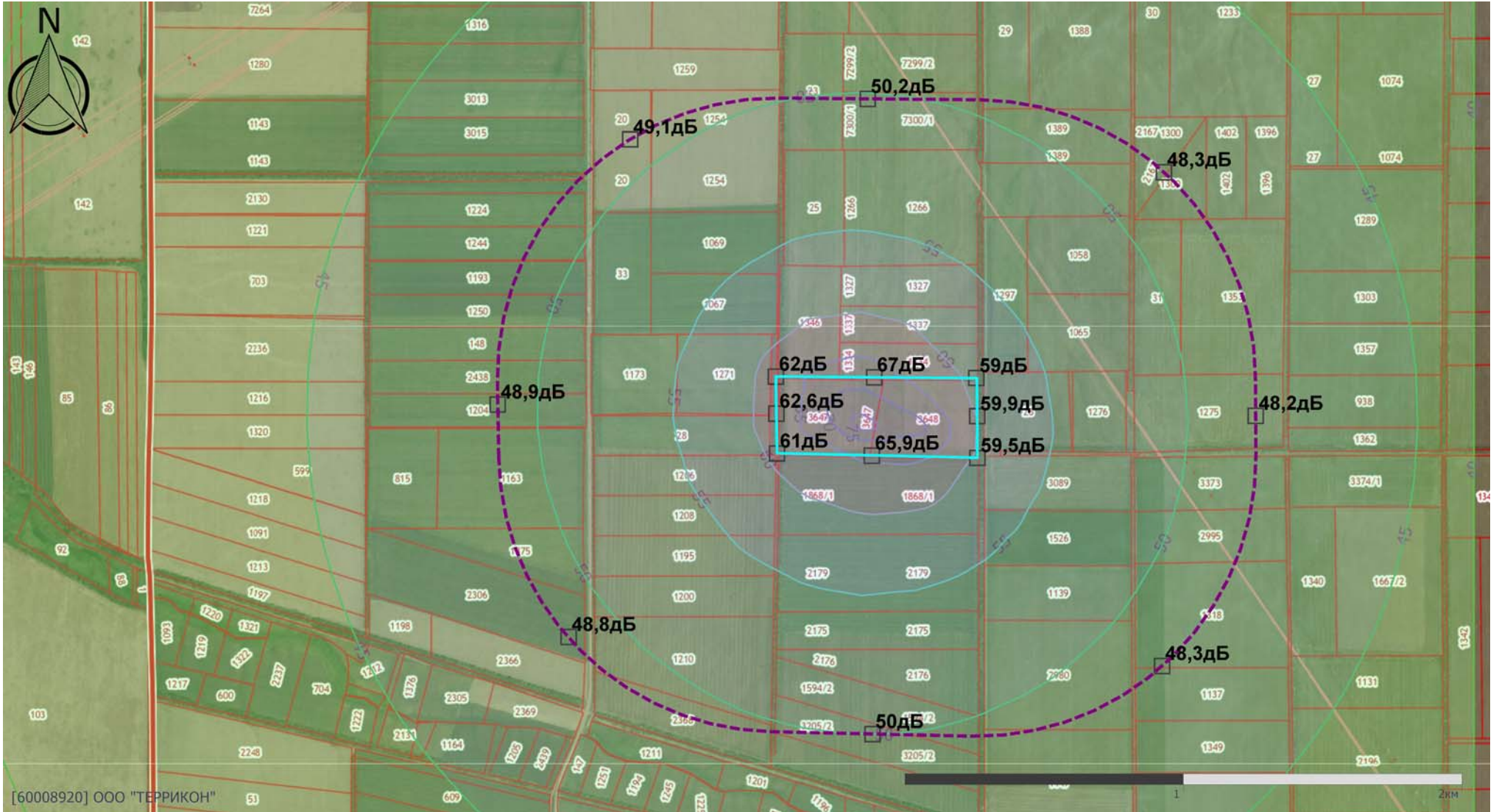

[60008920] ООО "ТЕРРИКОН"

Масштаб 1:20000 (в 1см 200м, ед. изм.: км)

Отчет

Вариант расчета: Непостоянные ИШ (ночное время)

Тип расчета: Уровни шума

Код расчета: 250Гц (УЗД в октавной полосе со среднегеометрической частотой 250Гц)

Параметр: Звуковое давление

Высота 1,5м

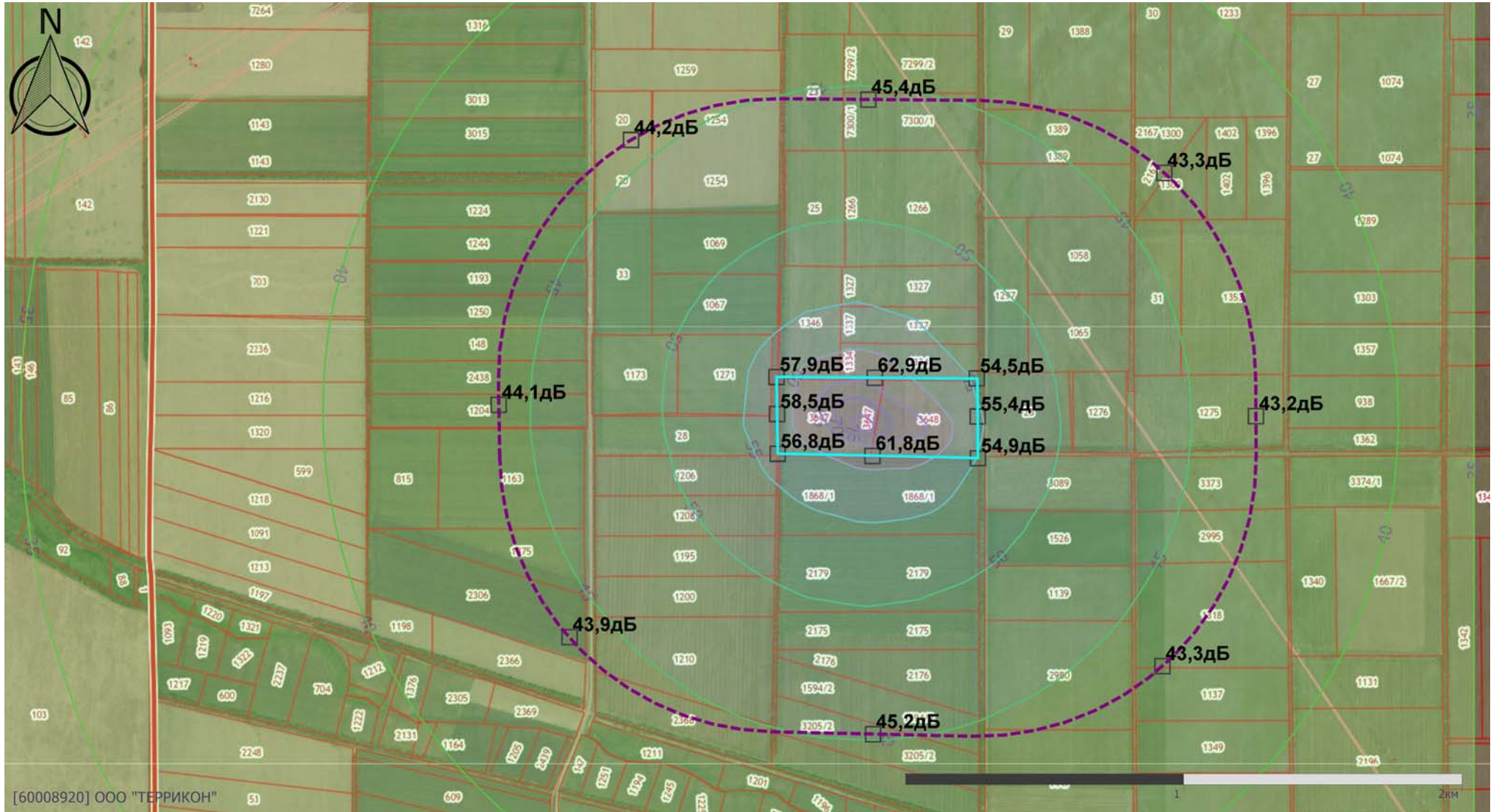

[60008920] ООО "ТЕРРИКОН"

Масштаб 1:20000 (в 1см 200м, ед. изм.: км)

Отчет

Вариант расчета: Непостоянные ИШ (ночное время)

Тип расчета: Уровни шума

Код расчета: 500Гц (УЗД в октавной полосе со среднегеометрической частотой 500Гц)

Параметр: Звуковое давление

Высота 1,5м

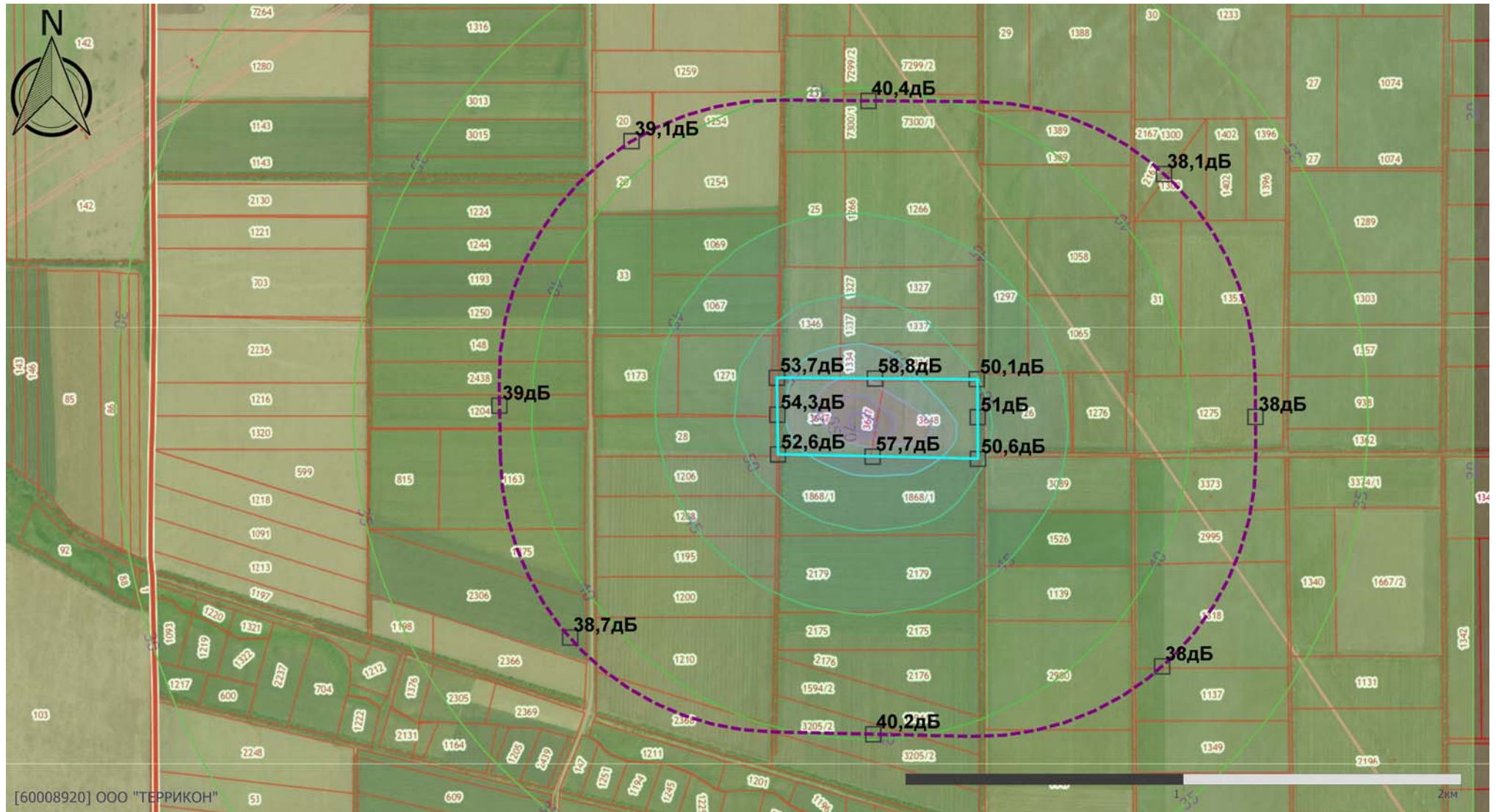

[60008920] ООО "ТЕРРИКОН"

Масштаб 1:20000 (в 1см 200м, ед. изм.: км)

Отчет

Вариант расчета: Непостоянные ИШ (ночное время)

Тип расчета: Уровни шума

Код расчета: 1000Гц (УЗД в октавной полосе со среднегеометрической частотой 1000Гц)

Параметр: Звуковое давление

Высота 1,5м

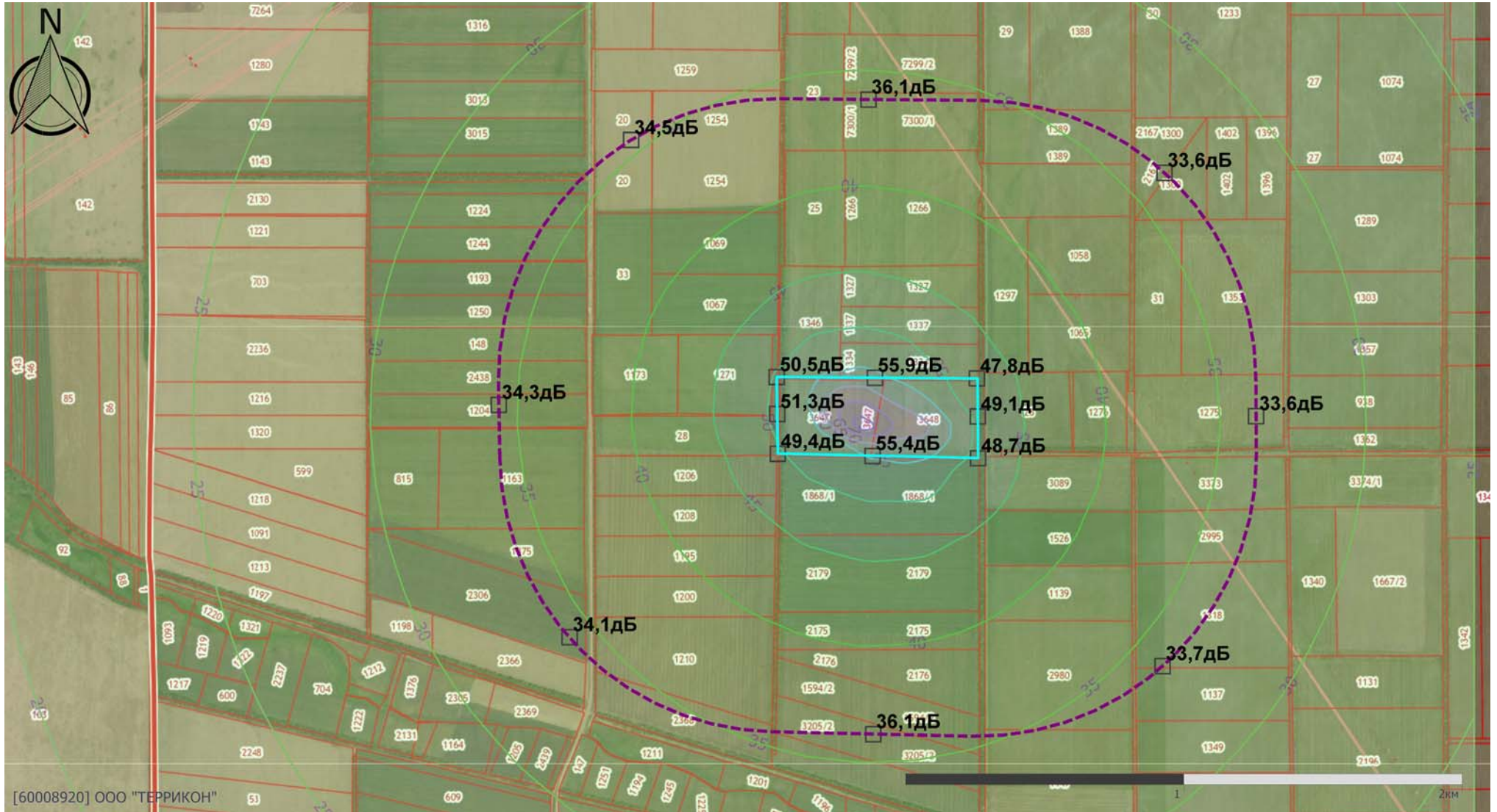

[60008920] ООО "ТЕРРИКОН"

Масштаб 1:20000 (в 1см 200м, ед. изм.: км)

Отчет

Вариант расчета: Непостоянные ИШ (ночное время)

Тип расчета: Уровни шума

Код расчета: 2000Гц (УЗД в октавной полосе со среднегеометрической частотой 2000Гц)

Параметр: Звуковое давление

Высота 1,5м

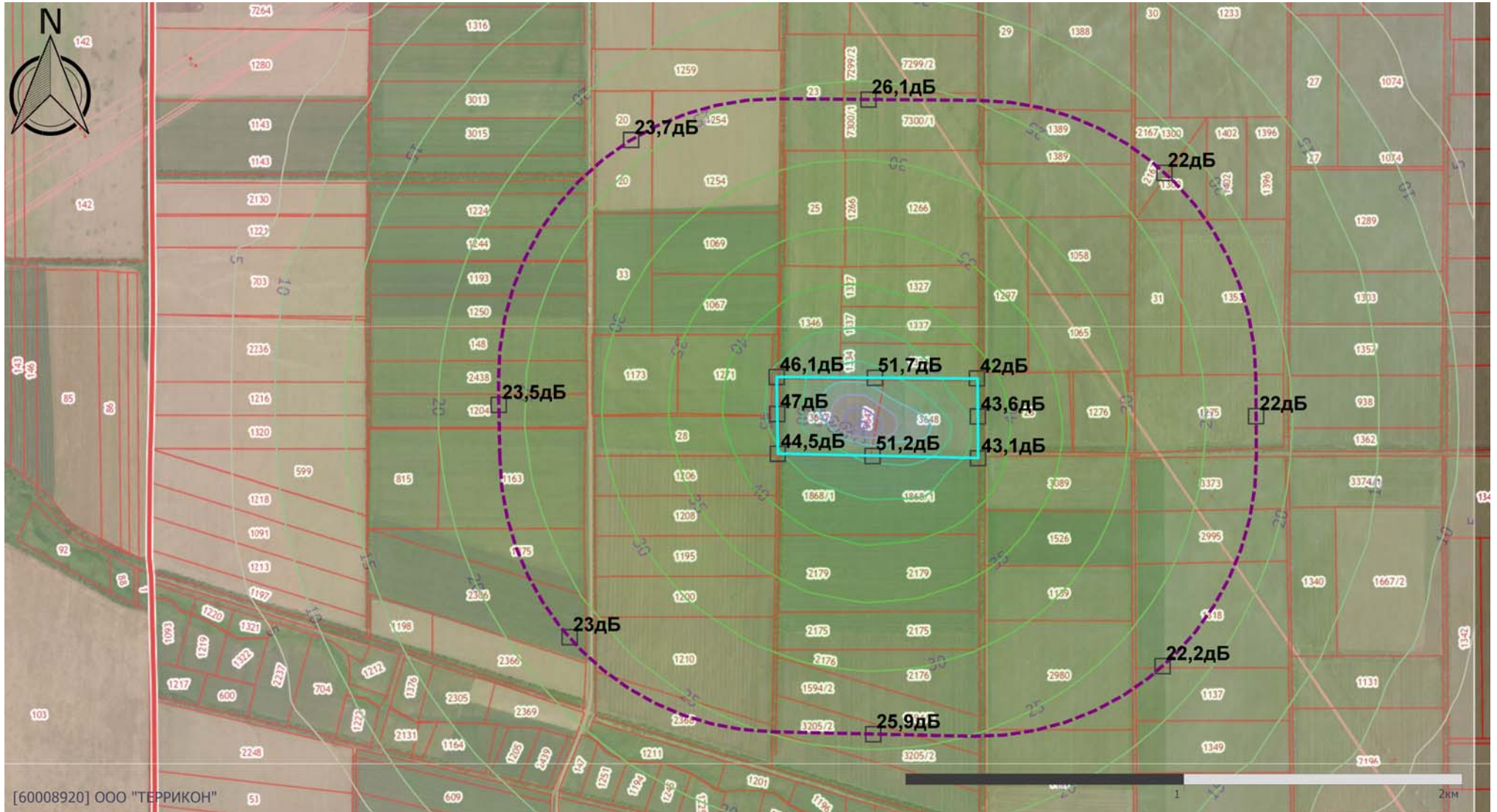

Масштаб 1:20000 (в 1см 200м, ед. изм.: км)

Отчет

Вариант расчета: Непостоянные ИШ (ночное время)

Тип расчета: Уровни шума

Код расчета: 4000Гц (УЗД в октавной полосе со среднегеометрической частотой 4000Гц)

Параметр: Звуковое давление

Высота 1,5м

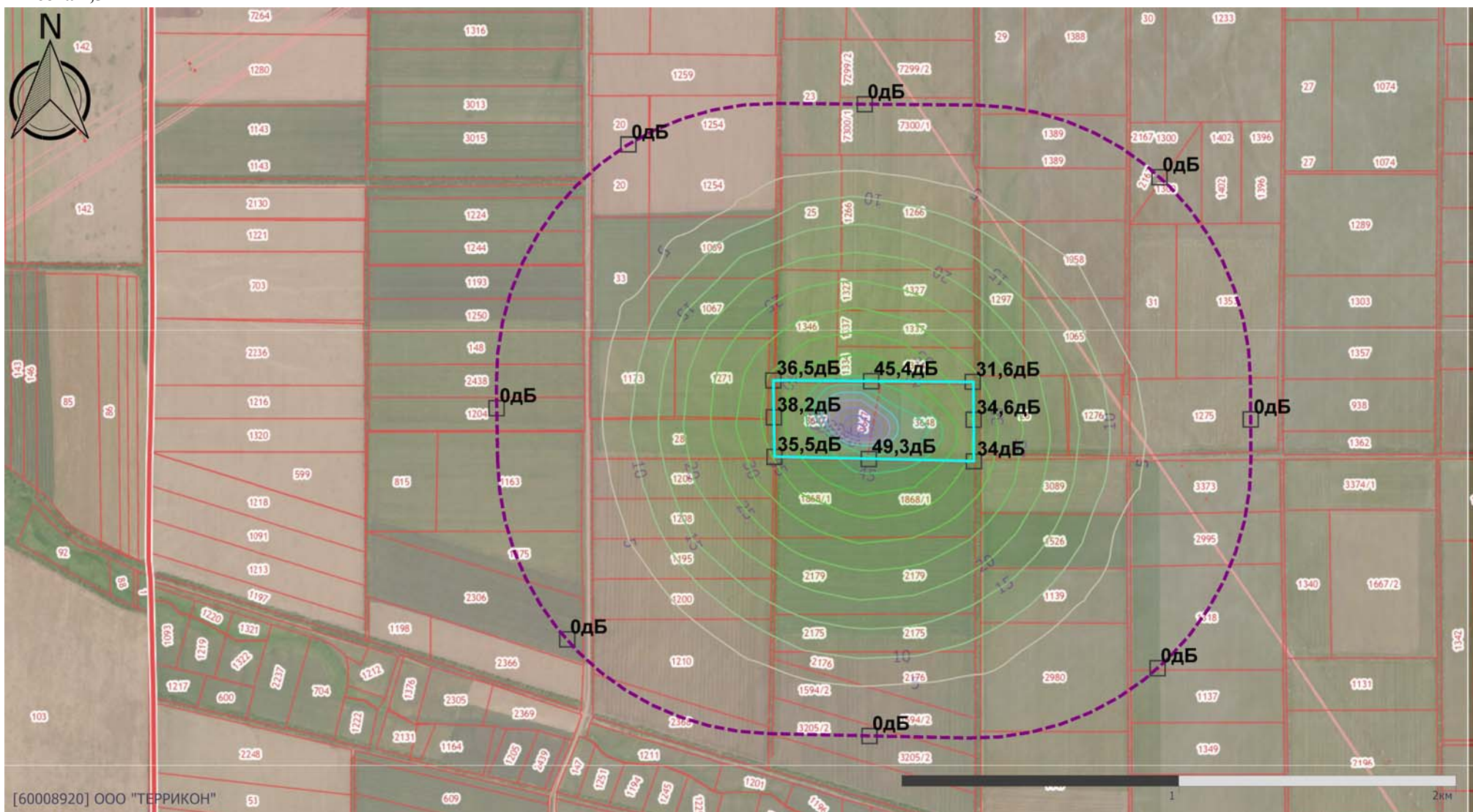

[60008920] ООО "ТЕРРИКОН"

Масштаб 1:20000 (в 1см 200м, ед. изм.: км)

Отчет

Вариант расчета: Непостоянные ИШ (ночное время)

Тип расчета: Уровни шума

Код расчета: 8000Гц (УЗД в октавной полосе со среднегеометрической частотой 8000Гц)

Параметр: Звуковое давление

Высота 1,5м

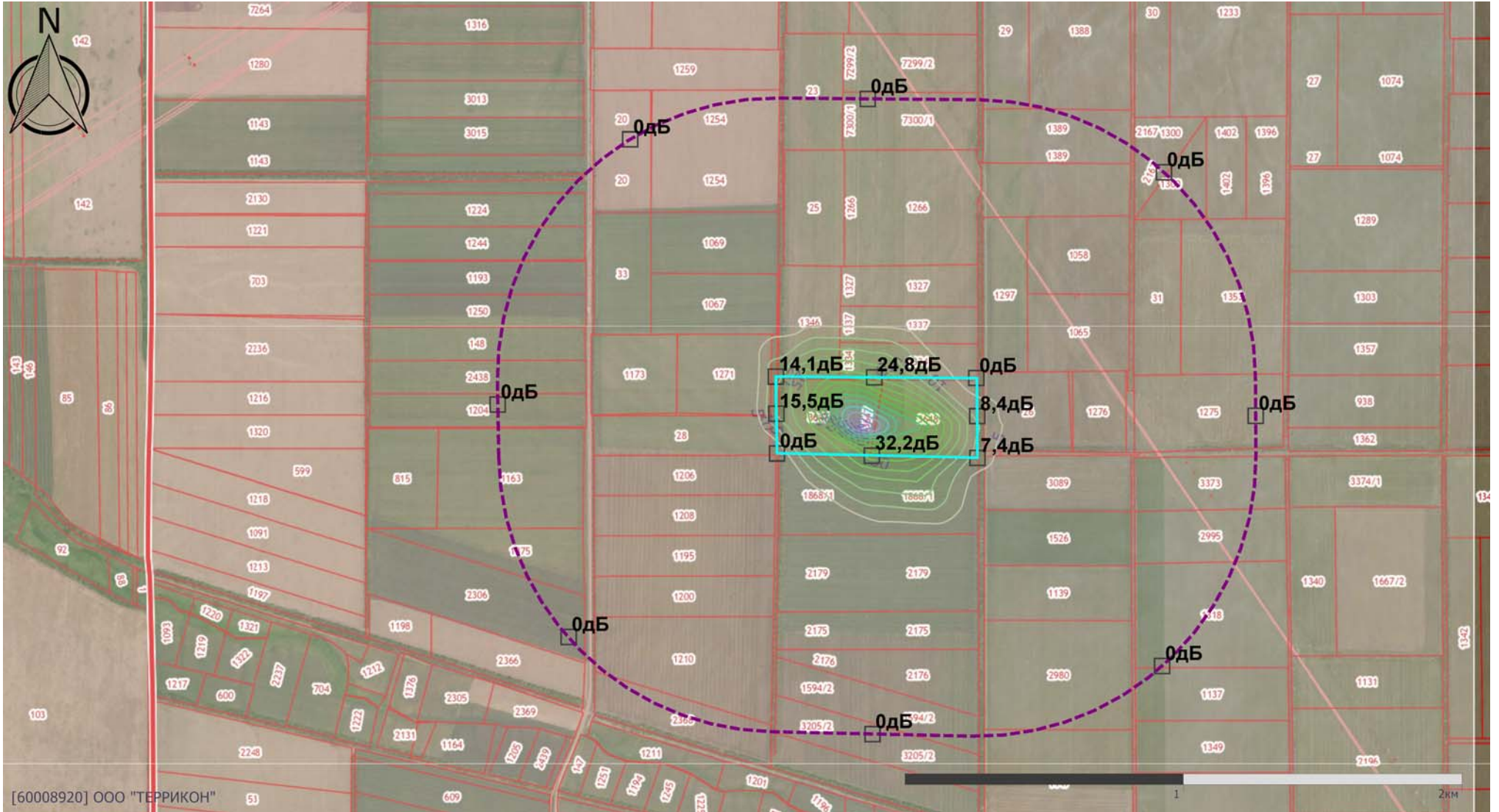

Масштаб 1:20000 (в 1см 200м, ед. изм.: км)

Отчет

Вариант расчета: Непостоянные ИШ (ночное время)
Тип расчета: Уровни шума
Код расчета: La (Уровень звука)
Параметр: Уровень звука
Высота 1,5м

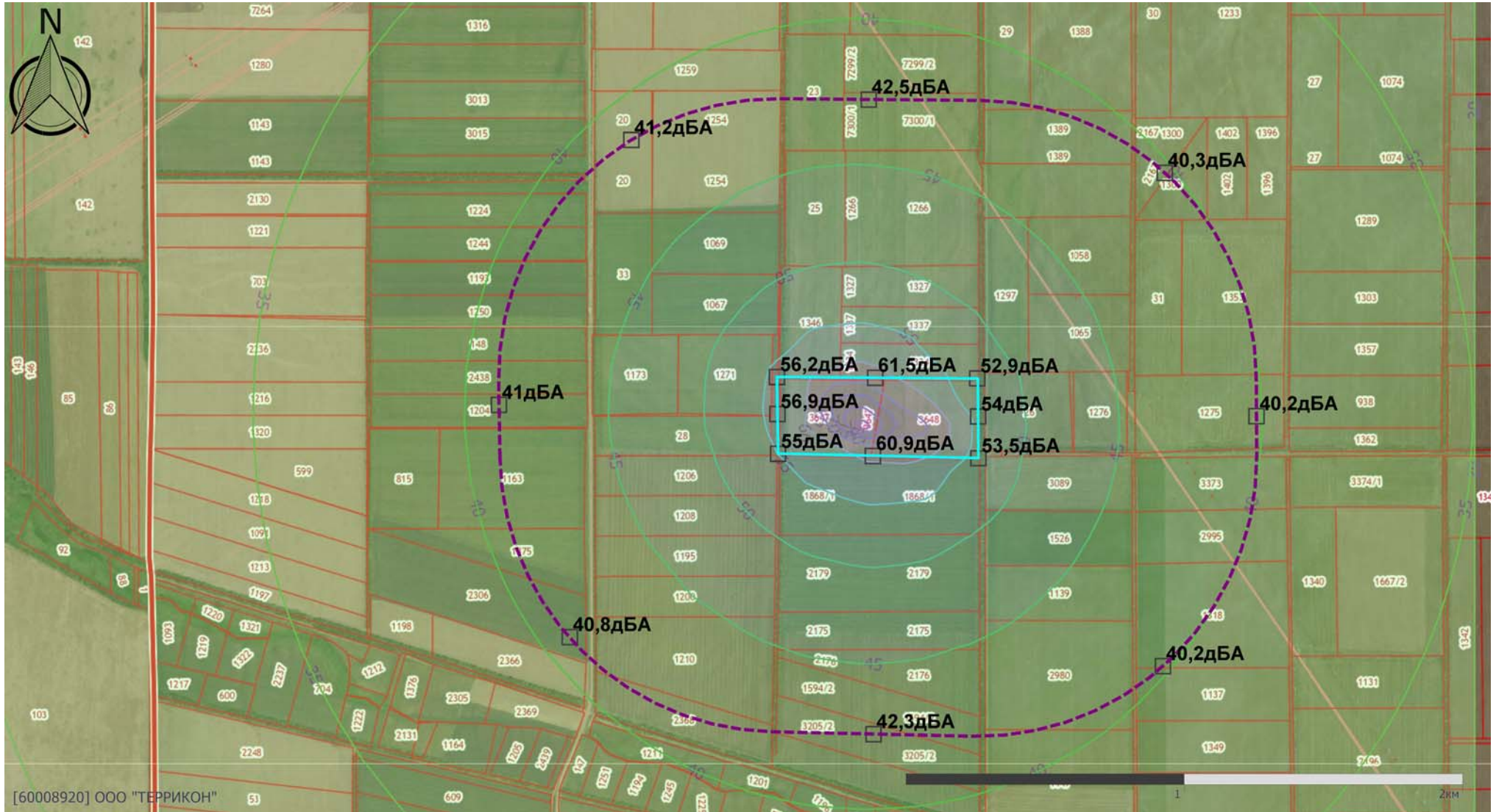

[60008920] ООО "ТЕРРИКОН"

Масштаб 1:20000 (в 1см 200м, ед. изм.: км)

Отчет

Вариант расчета: Непостоянные ИШ (ночное время)
Тип расчета: Уровни шума
Код расчета: La.max (Максимальный уровень звука)
Параметр: Максимальный уровень звука
Высота 1,5м

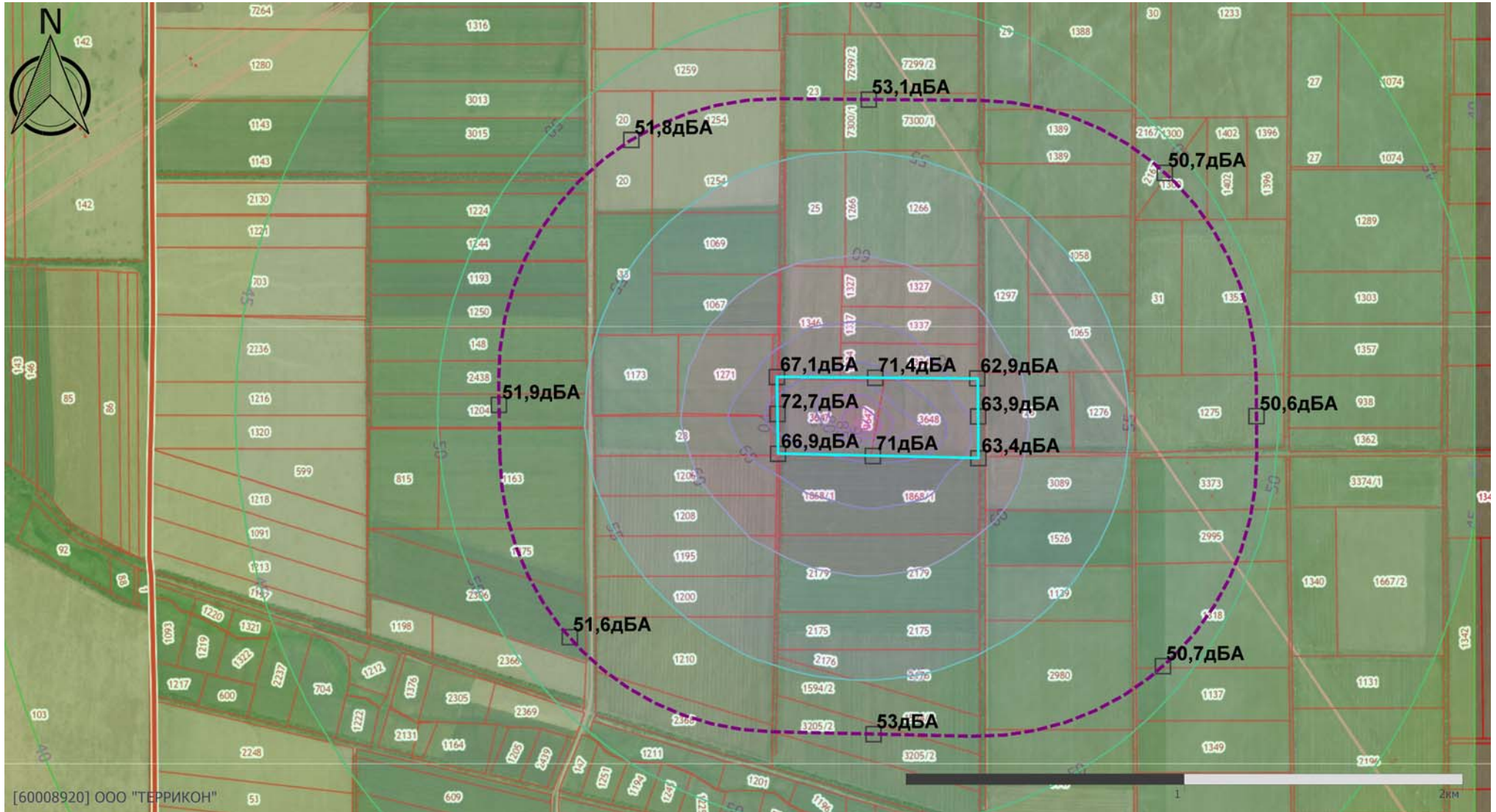

Масштаб 1:20000 (в 1см 200м, ед. изм.: км)

Приложение И2.5 Расчет для всех источников шума (дневное время суток)

Эколог-Шум. Модуль печати результатов расчета
 Copyright © 2006-2021 ФИРМА "ИНТЕГРАЛ"
 Источник данных: Эколог-Шум, версия 2.6.0.4657 (от 13.07.2022) [3D]
 Серийный номер 60008920, ООО "ТЕРРИКОН"

1. Исходные данные

1.1. Источники постоянного шума

N	Объект	Координаты точки			Уровни звукового давления (мощности, в случае R = 0), дБ, в октавных полосах со среднегеометрическими частотами в Гц										La, экв	В расчете
		X (м)	Y (м)	Высота подъема (м)	Дистанция замера (расчета) R (м)	31.5	63	125	250	500	1000	2000	4000	8000		
001	Трансформатор	106.50	171.50	0.00		69.0	72.0	77.0	74.0	71.0	71.0	68.0	62.0	61.0	75.0	Да
002	ДГУ	106.50	175.50	0.00		58.0	61.0	66.0	63.0	60.0	60.0	57.0	51.0	50.0	64.0	Да
003	Оборудование МСК	240.50	164.00	0.00		74.0	77.0	82.0	79.0	76.0	76.0	73.0	67.0	66.0	80.0	Да
004	Мобильный шредер КГО	219.50	170.50	0.00		74.0	77.0	82.0	79.0	76.0	76.0	73.0	67.0	66.0	80.0	Да
005	Мобильный шредер ПО	171.00	182.50	0.00		74.0	77.0	82.0	79.0	76.0	76.0	73.0	67.0	66.0	80.0	Да
006	Оборудование МСК	279.00	166.50	0.00		74.0	77.0	82.0	79.0	76.0	76.0	73.0	67.0	66.0	80.0	Да
007	Грохот компоста	345.00	202.50	0.00		74.0	77.0	82.0	79.0	76.0	76.0	73.0	67.0	66.0	80.0	Да
008	Участок компостирования, В1	186.00	252.00	6.00		75.0	75.0	81.0	86.0	89.0	85.0	78.0	69.0	62.0	89.0	Да
009	Участок компостирования, В2	301.50	253.00	6.00		75.0	75.0	81.0	86.0	89.0	85.0	78.0	69.0	62.0	89.0	Да
010	МСК, В1	285.00	182.00	11.00	3.0	77.0	80.0	85.0	82.0	79.0	79.0	76.0	70.0	69.0	83.0	Да
011	МСК, В2	308.00	181.50	11.00	3.0	77.0	80.0	85.0	82.0	79.0	79.0	76.0	70.0	69.0	83.0	Да
012	МСК, В3.1	226.50	167.00	11.00		40.0	43.0	48.0	45.0	42.0	42.0	39.0	33.0	32.0	46.0	Да
013	МСК, В3.2	268.00	166.00	11.00		40.0	43.0	48.0	45.0	42.0	42.0	39.0	33.0	32.0	46.0	Да
014	МСК, В3.3	309.50	165.50	11.00		40.0	43.0	48.0	45.0	42.0	42.0	39.0	33.0	32.0	46.0	Да
015	МСК, В4	228.50	145.00	11.00		40.0	43.0	48.0	45.0	42.0	42.0	39.0	33.0	32.0	46.0	Да
016	МСК, В5	286.50	145.50	11.00		40.0	43.0	48.0	45.0	42.0	42.0	39.0	33.0	32.0	46.0	Да
017	МСК, В6	306.00	145.00	11.00		40.0	43.0	48.0	45.0	42.0	42.0	39.0	33.0	32.0	46.0	Да
018	МСК, В7	262.50	145.50	13.00		40.0	43.0	48.0	45.0	42.0	42.0	39.0	33.0	32.0	46.0	Да
019	МСК, В8	217.00	179.00	10.00	3.0	77.0	80.0	85.0	82.0	79.0	79.0	76.0	70.0	69.0	83.0	Да
020	МСК, В9	232.00	179.50	10.00	3.0	77.0	80.0	85.0	82.0	79.0	79.0	76.0	70.0	69.0	83.0	Да
021	МСК, П1	236.00	169.50	11.00		80.0	80.0	71.0	68.0	65.0	44.0	61.0	61.0	59.0	68.0	Да
022	МСК, П2	236.00	159.00	11.00		80.0	80.0	71.0	68.0	65.0	44.0	61.0	61.0	59.0	68.0	Да
023	МСК, П3	219.50	165.00	11.00		40.0	43.0	48.0	45.0	42.0	42.0	39.0	33.0	32.0	46.0	Да
024	МСК, П4	228.50	140.00	11.00		40.0	43.0	48.0	45.0	42.0	42.0	39.0	33.0	32.0	46.0	Да
025	МСК, П5	281.50	157.50	11.00		40.0	43.0	48.0	45.0	42.0	42.0	39.0	33.0	32.0	46.0	Да
026	МСК, П6	281.00	169.50	11.00		40.0	43.0	48.0	45.0	42.0	42.0	39.0	33.0	32.0	46.0	Да
027	АБК, П1	23.00	185.50	8.00		58.7	61.7	66.7	63.7	60.7	60.7	57.7	51.7	50.7	64.7	Да
028	АБК, П2	22.00	156.50	8.00		58.7	61.7	66.7	63.7	60.7	60.7	57.7	51.7	50.7	64.7	Да
029	АБК, В1	35.50	185.50	8.00		59.3	62.3	67.3	64.3	61.3	61.3	58.3	52.3	51.3	65.3	Да
030	АБК, В2	34.00	155.50	8.00		59.3	62.3	67.3	64.3	61.3	61.3	58.3	52.3	51.3	65.3	Да
031	Гараж, В1	17.00	238.50	3.00	3.0	49.0	49.0	57.0	61.0	66.0	66.0	70.0	62.0	60.0	73.0	Да
032	Гараж, В2	15.50	224.00	3.00	3.0	49.0	49.0	57.0	61.0	66.0	66.0	70.0	62.0	60.0	73.0	Да
033	Гараж, П1	7.50	239.50	3.00		72.0	72.0	73.0	76.0	84.0	77.0	75.0	73.0	65.0	84.0	Да
034	Гараж, П2	7.50	224.50	3.00		72.0	72.0	73.0	76.0	84.0	77.0	75.0	73.0	65.0	84.0	Да
035	Очистные сооружения фильтрата	290.00	65.50	0.00	1.0	50.0	53.0	58.0	55.0	52.0	52.0	49.0	43.0	42.0	56.0	Да
036	Очистные хоз.-бытовых стоков	100.50	154.50	0.00	1.0	50.0	53.0	58.0	55.0	52.0	52.0	49.0	43.0	42.0	56.0	Да
037	Очистные сооружения ливневных стоков	288.00	41.50	0.00	1.0	50.0	53.0	58.0	55.0	52.0	52.0	49.0	43.0	42.0	56.0	Да

038	Насос очистных	282.50	66.00	0.00		61.0	64.0	69.0	66.0	63.0	63.0	60.0	54.0	53.0	67.0	Да
039	Насос очистных	280.50	43.50	0.00		61.0	64.0	69.0	66.0	63.0	63.0	60.0	54.0	53.0	67.0	Да
059	МСК, ПВ1	236.00	169.50	13.00		61.0	61.0	65.0	65.0	65.0	42.0	54.0	54.0	54.0	64.0	Да

1.2. Источники непостоянного шума

N	Объект	Координаты точки			Уровни звукового давления (мощности, в случае R = 0), дБ, в октавных полосах со среднегеометрическими частотами в Гц										t	T	La.эkv	La.макс	В расчете
		X (м)	Y (м)	Высота подъема (м)	Дистанция замера (расчета) R (м)	31.5	63	125	250	500	1000	2000	4000	8000					
040	Бульдозер	511.50	92.00	0.00	10.0	74.0	74.0	83.0	78.0	74.0	74.0	70.0	67.0	62.0	10.0	24.0	78.0	83.0	Да
041	Пресс компактор ТБО	467.50	93.00	0.00	10.0	74.0	74.0	83.0	78.0	74.0	74.0	70.0	67.0	62.0	10.0	24.0	78.0	83.0	Да
042	Фронт.погрузчик	198.50	165.00	0.00	10.0	75.0	75.0	76.0	72.0	68.0	65.0	63.0	57.0	49.0	10.0	24.0	71.0	76.0	Да
043	Фронт.погрузчик	208.00	159.50	0.00	10.0	75.0	75.0	76.0	72.0	68.0	65.0	63.0	57.0	49.0	10.0	24.0	71.0	76.0	Да
044	Вилочный погрузчик	267.00	180.50	3.00	10.0	75.0	75.0	76.0	72.0	68.0	65.0	63.0	57.0	49.0	10.0	24.0	71.0	76.0	Да
045	Ковшовый погрузчик	252.00	141.50	0.00	10.0	75.0	75.0	76.0	72.0	68.0	65.0	63.0	57.0	49.0	10.0	24.0	71.0	76.0	Да
049	Топливазправщик	238.50	103.50	0.00	10.0	82.0	82.0	82.0	72.0	71.0	69.0	68.0	62.0	54.0	2.0	24.0	75.0	80.0	Да
050	Трактор	183.50	127.00	0.00	10.0	83.0	83.0	74.0	66.0	69.0	70.0	78.0	60.0	55.0	2.0	24.0	80.0	83.0	Да
051	Мультилифт	250.50	163.00	0.00	10.0	87.0	87.0	82.0	78.0	74.0	71.0	67.0	60.0	52.0	10.0	24.0	76.0	81.0	Да
052	Мультилифт	276.00	163.00	0.00	10.0	87.0	87.0	82.0	78.0	74.0	71.0	67.0	60.0	52.0	10.0	24.0	76.0	81.0	Да
053	Мультилифт	299.50	149.50	0.00	10.0	87.0	87.0	82.0	78.0	74.0	71.0	67.0	60.0	52.0	10.0	24.0	76.0	81.0	Да
054	Фронтальный погрузчик	227.50	225.50	0.00	10.0	75.0	75.0	76.0	72.0	68.0	65.0	63.0	57.0	49.0	10.0	24.0	71.0	76.0	Да
055	Фронтальный погрузчик	112.00	229.00	0.00	10.0	75.0	75.0	76.0	72.0	68.0	65.0	63.0	57.0	49.0	10.0	24.0	71.0	76.0	Да
056	Экскаватор	303.00	102.50	0.00	10.0	78.0	78.0	70.0	72.0	68.0	67.0	66.0	73.0	65.0	8.0	24.0	76.0	82.0	Да
057	Бульдозер	480.00	71.00	0.00	10.0	74.0	74.0	83.0	78.0	74.0	74.0	70.0	67.0	62.0	10.0	24.0	78.0	83.0	Да
058	Фоновый уровень шума	135.50	159.50	0.00		48.1	51.1	56.1	53.1	50.1	50.1	47.1	41.1	40.1	10.0	12.0	54.1	71.0	Да

N	Объект	Координаты точек (X, Y, Высота подъема)	Ширина (м)	Высота (м)	Уровни звукового давления (мощности, в случае R = 0), дБ, в октавных полосах со среднегеометрическими частотами в Гц										t	T	La.эkv	La.макс	В расчете
					Дистанция замера (расчета) R (м)	31.5	63	125	250	500	1000	2000	4000	8000					
046	Мусоровозы (разгрузка ТКО)	(-82, 123.5, 0), (156.5, 120.5, 0), (158, 199.5, 0)	8.00		7.5	53.8	60.3	55.8	52.8	49.8	49.8	46.8	40.8	28.3	4.0	24.0	53.8	72.9	Да
047	Легковые автомобили	(-88, 123.5, 0), (11.5, 124, 0), (12, 193, 0)	6.00		7.5	37.1	43.6	39.1	36.1	33.1	33.1	30.1	24.1	11.6	4.0	24.0	37.1	66.9	Да
048	Грузовые автомобили (вывоз ВМП, хвостов, грунта и т.п.)	(245, 127, 0), (333, 127.5, 0), (345, 189, 0), (247.5, 193.5, 0)	8.00		7.5	52.8	59.3	54.8	51.8	48.8	48.8	45.8	39.8	27.3	4.0	24.0	52.8	72.9	Да

Вариант расчета: "Совместный расчет (дневное время)"

2. Результаты расчета (расчетный параметр "Звуковое давление")

2.1. Результаты в расчетных точках

Точки типа: Расчетная точка на границе производственной зоны

Расчетная точка	Координаты точки	Высота (м)	31.5	63	125	250	500	1000	2000	4000	8000	La.эkv	La.макс
-----------------	------------------	------------	------	----	-----	-----	-----	------	------	------	------	--------	---------

N	Название	X (м)	Y (м)													
1	Р.Т. на границе промзоны (авто) из Полигон	-7.00	278.00	1.50	65.2	65.3	63.4	59.3	56.2	54.1	53.3	43.6	36	59.80	68.70	
2	Р.Т. на границе промзоны (авто) из Полигон	346.00	275.00	1.50	70.9	71	68.8	64.8	61.1	59.4	55.5	47.8	33.4	64.30	72.80	
3	Р.Т. на границе промзоны (авто) из Полигон	713.00	273.00	1.50	61.7	61.7	62.2	57.4	53.3	51.9	46.4	35.9	4.6	56.40	65.90	
4	Р.Т. на границе промзоны (авто) из Полигон	716.00	136.00	1.50	62.1	62.1	63.5	58.7	54.5	53.5	48.2	39.3	15.6	57.90	67.20	
5	Р.Т. на границе промзоны (авто) из Полигон	717.00	-14.00	1.50	61.5	61.5	62.9	58.1	53.9	52.8	47.4	38.2	12.9	57.30	66.60	
6	Р.Т. на границе промзоны (авто) из Полигон	338.00	-6.00	1.50	69.3	69.4	68	63.7	59.7	58.3	54.3	50.1	32.8	63.20	72.90	
7	Р.Т. на границе промзоны (авто) из Полигон	-3.00	2.00	1.50	64.6	64.7	62.5	58.3	54.4	52.2	48.9	36.9	1.1	57.40	68.60	
8	Р.Т. на границе промзоны (авто) из Полигон	-5.00	145.00	1.50	65.9	66	63.9	59.8	56.2	54.1	51.9	41.2	27.5	59.40	73.30	

Точки типа: Расчетная точка на границе санитарно-защитной зоны

Расчетная точка		Координаты точки		Высота (м)	31.5	63	125	250	500	1000	2000	4000	8000	La.экв	La.макс
N	Название	X (м)	Y (м)												
10	Р.Т. на границе СЗЗ (авто) из СЗЗ по промзоне "Полигон"	-530.00	1130.00	1.50	52.9	52.9	51.2	46.3	41.6	38.1	28.1	0	0	43.80	53.80
11	Р.Т. на границе СЗЗ (авто) из СЗЗ по промзоне "Полигон"	323.00	1275.00	1.50	53.9	53.9	52.5	47.6	43	39.8	30.4	0	0	45.20	55.10
12	Р.Т. на границе СЗЗ (авто) из СЗЗ по промзоне "Полигон"	1387.00	1012.00	1.50	52	51.9	50.9	45.8	40.9	37.5	26.3	0	0	43.20	53.10
13	Р.Т. на границе СЗЗ (авто) из СЗЗ по промзоне "Полигон"	1716.00	137.00	1.50	51.8	51.7	50.9	45.8	40.8	37.6	26.4	0	0	43.20	53.10
14	Р.Т. на границе СЗЗ (авто) из СЗЗ по промзоне "Полигон"	1380.00	-761.00	1.50	51.8	51.7	50.9	45.8	40.8	37.6	26.4	0	0	43.20	53.20
15	Р.Т. на границе СЗЗ (авто) из СЗЗ по промзоне "Полигон"	340.00	-1006.00	1.50	53.6	53.6	52.4	47.5	42.8	39.7	30.1	0	0	45.10	55.30
16	Р.Т. на границе СЗЗ (авто) из СЗЗ по промзоне "Полигон"	-751.00	-657.00	1.50	52.6	52.5	51	46	41.2	37.6	27.4	0	0	43.40	53.70
9	Р.Т. на границе СЗЗ (авто) из СЗЗ по промзоне "Полигон"	-1006.00	178.00	1.50	52.8	52.7	51.1	46.2	41.4	37.8	28	0	0	43.60	53.80

Точки типа: Расчетная точка на границе жилой зоны

Расчетная точка		Координаты точки		Высота (м)	31.5	63	125	250	500	1000	2000	4000	8000	La.экв	La.макс
N	Название	X (м)	Y (м)												
17	Р.Т. на границе жилой зоны	-900.00	2584.00	1.50	46.3	46.2	44.3	38.5	32.5	26.6	0	0	0	34.80	44.50
18	Р.Т. на границе жилой зоны	-2940.00	2038.00	1.50	43.5	43.2	41.1	34.6	27.7	19.9	0	0	0	30.60	39.70

2.2. Вклады в расчетных точках

Точки типа: Расчетная точка на границе производственной зоны

Расчетная точка / Задание на расчет вкладов		Координаты точки		Высота (м)	31.5	63	125	250	500	1000	2000	4000	8000	La.экв	La.макс											
N	Название	X (м)	Y (м)																							
1	Р.Т. на границе промзоны (авто) из Полигон	-7.00	278.00	1.50	65.2	65.3	63.4	59.3	56.2	54.1	53.3	43.6	36	59.80	68.70											
	Задание на расчет вкладов				1*	59.7	1*	59.7	4*	54.9	4*	50.8	4*	46.7	5*	45.1	5*	48.8	5*	39.8	5*	34.2	5*	52.20	9*	60.60
					2*	59	2*	59	1*	54.6	1*	50.4	1*	46.2	4*	43.5	6*	46.7	6*	37.4	6*	30.7	6*	50.00	7*	60.30
					3*	58.3	3*	58.3	2*	53.9	2*	49.7	2*	45.5	6*	43	7*	42.7	4*	32.1	8*	19.9	4*	49.40	4*	58.50
2	Р.Т. на границе промзоны (авто) из Полигон	346.00	275.00	1.50	70.9	71	68.8	64.8	61.1	59.4	55.5	47.8	33.4	64.30	72.80											
	Задание на расчет вкладов				2*	65.7	2*	65.7	2*	60.7	2*	56.6	2*	52.5	10*	51.1	10*	47.5	12*	43	10*	29.9	10*	55.20	2*	63.30
					3*	65.6	3*	65.6	3*	60.6	3*	56.5	3*	52.4	11*	50.2	11*	46.5	10*	39.2	11*	27.9	2*	55.00	3*	63.20
					1*	64.9	1*	64.9	1*	59.9	1*	55.8	1*	51.6	2*	49.3	2*	44.6	11*	38	13*	21	3*	54.90	14*	63.00
3	Р.Т. на границе промзоны (авто) из Полигон	713.00	273.00	1.50	61.7	61.7	62.2	57.4	53.3	51.9	46.4	35.9	4.6	56.40	65.90											
	Задание на расчет вкладов				3*	56.2	3*	56.1	15*	55.9	15*	50.8	15*	46.5	15*	46.1	15*	40.5	15*	31.5	15*	4.6	15*	50.20	15*	59.30
					2*	55.8	2*	55.8	16*	55	16*	49.8	16*	45.5	16*	45	16*	39.2	16*	29.4		0	16*	49.10	16*	58.30
					1*	55.4	1*	55.3	17*	54.9	17*	49.7	17*	45.4	17*	44.9	17*	39.1	17*	29.2		0	17*	49.00	17*	58.20
4	Р.Т. на границе промзоны (авто) из Полигон	716.00	136.00	1.50	62.1	62.1	63.5	58.7	54.5	53.5	48.2	39.3	15.6	57.90	67.20											
	Задание на расчет вкладов				3*	56.5	3*	56.4	15*	58.1	15*	52.9	15*	48.7	15*	48.4	15*	43.2	15*	35.6	15*	13.9	15*	52.60	15*	61.60
					2*	56	2*	55.9	17*	56.8	17*	51.6	17*	47.4	17*	47	17*	41.6	17*	33.2	17*	8.4	17*	51.10	17*	60.20
					1*	55.5	1*	55.5	16*	56.5	16*	51.4	16*	47.2	16*	46.7	16*	41.3	16*	32.7	16*	7.3	16*	50.90	16*	60.00
5	Р.Т. на границе промзоны (авто) из Полигон	717.00	-14.00	1.50	61.5	61.5	62.9	58.1	53.9	52.8	47.4	38.2	12.9	57.30	66.60											
	Задание на расчет вкладов				3*	55.8	3*	55.8	15*	57.2	15*	52.1	15*	47.9	15*	47.5	15*	42.2	15*	34.1	15*	10.5	15*	51.70	15*	60.70
					2*	55.4	2*	55.3	17*	56.5	17*	51.4	17*	47.2	17*	46.7	17*	41.3	17*	32.7	17*	7.4	17*	50.90	17*	60.00
					1*	54.9	1*	54.9	16*	55.9	16*	50.7	16*	46.5	16*	46.1	16*	40.5	16*	31.5	16*	4.5	16*	50.20	16*	59.30
6	Р.Т. на границе промзоны (авто) из	338.00	-6.00	1.50	69.3	69.4	68	63.7	59.7	58.3	54.3	50.1	32.8	63.20	72.90											

	вкладов					2*	47	2*	46.9	2*	41.6	2*	36.8	2*	31.7	18*	27.6	18*	17.4			0		0	2*	33.70	16*	43.00
						3*	46.9	3*	46.8	3*	41.4	3*	36.6	3*	31.5	13*	27.5	13*	17.2			0		0	3*	33.50	12*	42.90
11	Р.Т. на границе СЗЗ (авто) из СЗЗ по промзоне "Полигон"	323.00	1275.00	1.50			53.9		53.9		52.5		47.6		43		39.8		30.4			0		0		45.20		55.10
	Задание на расчет вкладов					2*	48.1	2*	48	16*	43.1	2*	38	2*	33	16*	30.2	7*	20.8			0		0	16*	35.10	7*	45.40
						1*	48.1	1*	48	15*	43	1*	38	1*	33	15*	30.2	10*	19.2			0		0	15*	35.00	16*	45.10
						3*	48	3*	47.9	17*	42.9	3*	37.9	3*	32.9	17*	30	11*	19.2			0		0	2*	35.00	15*	45.00
12	Р.Т. на границе СЗЗ (авто) из СЗЗ по промзоне "Полигон"	1387.00	1012.00	1.50			52		51.9		50.9		45.8		40.9		37.5		26.3			0		0		43.20		53.10
	Задание на расчет вкладов					3*	46.2	3*	46.1	15*	42.5	15*	36.7	15*	31.6	15*	29.4	15*	17.8			0		0	15*	34.40	15*	44.40
						2*	46.1	2*	46	16*	42.3	16*	36.5	16*	31.3	16*	29.1	16*	17.4			0		0	16*	34.10	16*	44.10
						1*	46	1*	45.9	17*	42.2	17*	36.4	17*	31.3	17*	29	17*	17.2			0		0	17*	34.00	17*	44.10
13	Р.Т. на границе СЗЗ (авто) из СЗЗ по промзоне "Полигон"	1716.00	137.00	1.50			51.8		51.7		50.9		45.8		40.8		37.6		26.4			0		0		43.20		53.10
	Задание на расчет вкладов					3*	46	3*	45.9	15*	43	15*	37.2	15*	32.2	15*	30.1	15*	18.9			0		0	15*	35.00	15*	45.00
						2*	45.9	2*	45.8	17*	42.7	17*	37	17*	31.9	17*	29.7	17*	18.4			0		0	17*	34.70	17*	44.70
						1*	45.7	1*	45.6	16*	42.6	16*	36.9	16*	31.8	16*	29.6	16*	18.2			0		0	16*	34.50	16*	44.60
14	Р.Т. на границе СЗЗ (авто) из СЗЗ по промзоне "Полигон"	1380.00	-761.00	1.50			51.8		51.7		50.9		45.8		40.8		37.6		26.4			0		0		43.20		53.20
	Задание на расчет вкладов					3*	46.1	3*	45.9	15*	42.9	15*	37.1	15*	32	15*	30	15*	18.7			0		0	15*	34.80	15*	44.90
						2*	45.9	2*	45.8	17*	42.8	17*	37.1	17*	32	17*	29.9	17*	18.6			0		0	17*	34.80	17*	44.80
						1*	45.8	1*	45.6	16*	42.6	16*	36.9	16*	31.8	16*	29.6	16*	18.2			0		0	16*	34.50	16*	44.60
15	Р.Т. на границе СЗЗ (авто) из СЗЗ по промзоне "Полигон"	340.00	-1006.00	1.50			53.6		53.6		52.4		47.5		42.8		39.7		30.1			0		0		45.10		55.30
	Задание на расчет вкладов					3*	47.8	3*	47.7	17*	43.9	17*	38.2	17*	33.3	17*	31.4	7*	21			0		0	17*	36.10	17*	46.10
						2*	47.7	2*	47.6	16*	43.7	16*	38.1	16*	33.1	16*	31.2	17*	21			0		0	16*	35.90	16*	45.90
						1*	47.7	1*	47.6	15*	43.7	15*	38	15*	33	15*	31.1	16*	20.6			0		0	15*	35.90	15*	45.80
16	Р.Т. на границе СЗЗ (авто) из СЗЗ по промзоне "Полигон"	-751.00	-657.00	1.50			52.6		52.5		51		46		41.2		37.6		27.4			0		0		43.40		53.70
	Задание на расчет вкладов					1*	46.8	1*	46.7	17*	41.4	1*	36.5	1*	31.4	17*	27.8	7*	19.7			0		0	1*	33.40	7*	44.80
						2*	46.7	2*	46.6	16*	41.4	2*	36.4	2*	31.2	16*	27.8	18*	16.3			0		0	2*	33.20	12*	43.10
						3*	46.6	3*	46.5	1*	41.3	3*	36.3	3*	31.1	15*	27.4	13*	16.1			0		0	3*	33.10	17*	43.10

- 1* - [№051] Мультилифт
2* - [№052] Мультилифт
3* - [№053] Мультилифт
4* - [№055] Фронтальный погрузчик
5* - [№031] Гараж, В1
6* - [№032] Гараж, В2
7* - [№050] Трактор

- 8* - [№033] Гараж, П1
 9* - [№046] Мусоровозы (разгрузка ТКО)
 10* - [№011] МСК, В2
 11* - [№010] МСК, В1
 12* - [№056] Экскаватор
 13* - [№020] МСК, В9
 14* - [№048] Грузовые автомобили (вывоз ВМР, хвостов, грунта и т.п.)
 15* - [№040] Бульдозер
 16* - [№041] Пресс компактор ТБО
 17* - [№057] Бульдозер
 18* - [№019] МСК, В8
 19* - [№047] Легковые автомобили

Точки типа: Расчетная точка на границе жилой зоны

Расчетная точка / Задание на расчет вкладов		Координаты точки		Высота (м)	31.5		63		125		250		500		1000		2000		4000		8000		La.экв		La.макс	
N	Название	X (м)	Y (м)																							
17	Р.Т. на границе жилой зоны	-900.00	2584.00	1.50		46.3		46.2		44.3		38.5		32.5		26.6		0		0		0		34.80		44.50
	Задание на расчет вкладов				1*	40.5	1*	40.3	16*	34.9	1*	28.8	1*	22.4	16*	16.7		0		0		0	1*	25.00	7*	35.20
					2*	40.5	2*	40.2	15*	34.8	2*	28.7	2*	22.4	15*	16.6		0		0		0	2*	24.90	16*	34.40
					3*	40.4	3*	40.1	17*	34.8	3*	28.7	3*	22.3	17*	16.6		0		0		0	3*	24.80	15*	34.30
18	Р.Т. на границе жилой зоны	-2940.00	2038.00	1.50		43.5		43.2		41.1		34.6		27.7		19.9		0		0		0		30.60		39.70
	Задание на расчет вкладов				1*	37.7	1*	37.3	16*	31.7	1*	24.9	1*	17.7	16*	10		0		0		0	1*	20.90	7*	30.60
					2*	37.6	2*	37.3	17*	31.6	2*	24.9	2*	17.6	17*	9.8		0		0		0	2*	20.90	16*	29.50
					3*	37.6	3*	37.2	15*	31.6	3*	24.8	3*	17.5	15*	9.7		0		0		0	3*	20.80	17*	29.50

- 1* - [№051] Мультилифт
 2* - [№052] Мультилифт
 3* - [№053] Мультилифт
 4* - [№055] Фронтальный погрузчик
 5* - [№031] Гараж, В1
 6* - [№032] Гараж, В2
 7* - [№050] Трактор
 8* - [№033] Гараж, П1
 9* - [№046] Мусоровозы (разгрузка ТКО)
 10* - [№011] МСК, В2
 11* - [№010] МСК, В1
 12* - [№056] Экскаватор
 13* - [№020] МСК, В9
 14* - [№048] Грузовые автомобили (вывоз ВМР, хвостов, грунта и т.п.)
 15* - [№040] Бульдозер
 16* - [№041] Пресс компактор ТБО
 17* - [№057] Бульдозер
 18* - [№019] МСК, В8
 19* - [№047] Легковые автомобили

Отчет

Вариант расчета: Совместный расчет (дневное время)

Тип расчета: Уровни шума

Код расчета: 31.5Гц (УЗД в октавной полосе со среднегеометрической частотой 31.5Гц)

Параметр: Звуковое давление

Высота 1,5м

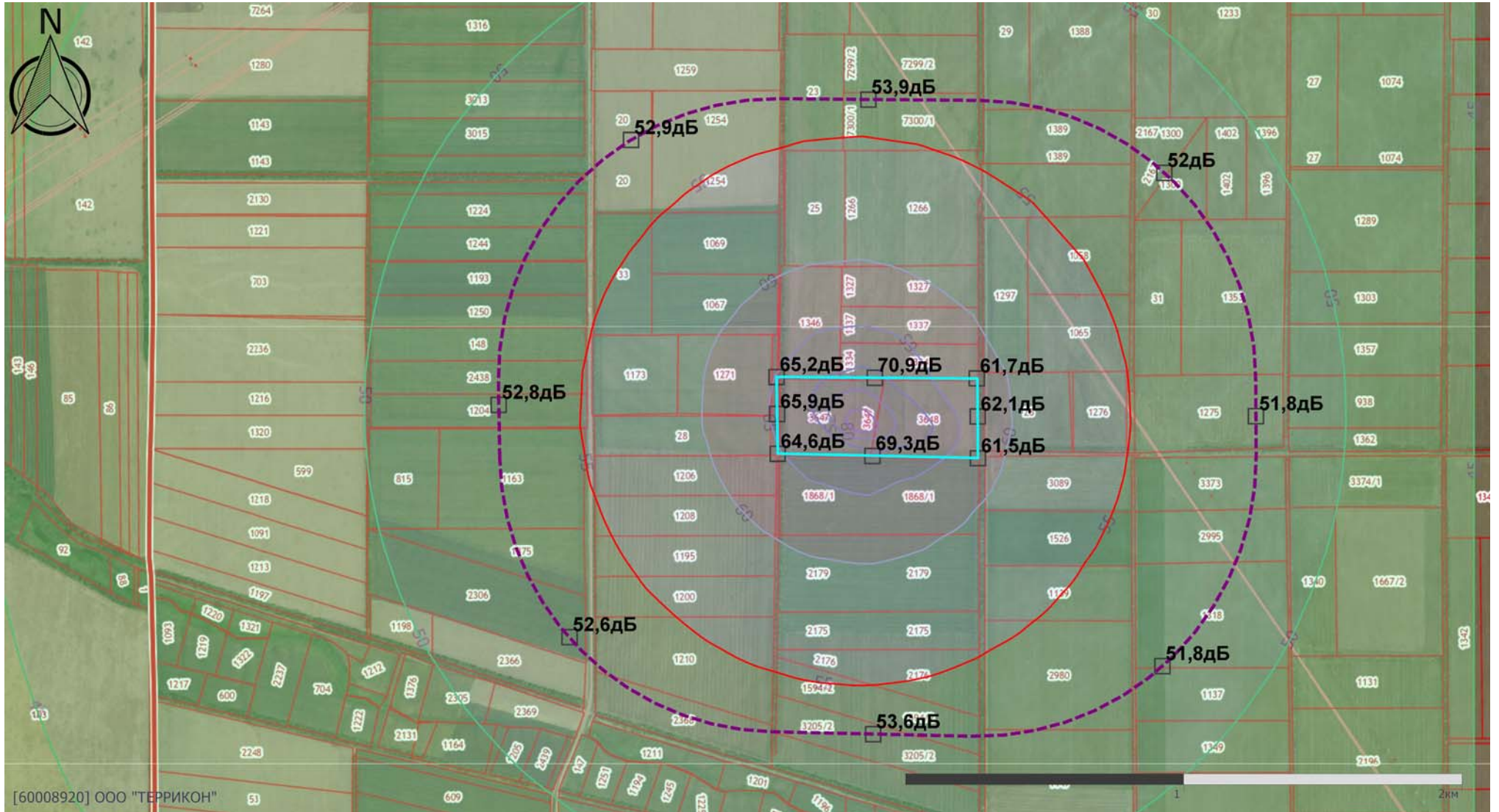

Отчет

Вариант расчета: Совместный расчет (дневное время)

Тип расчета: Уровни шума

Код расчета: 63Гц (УЗД в октавной полосе со среднегеометрической частотой 63Гц)

Параметр: Звуковое давление

Высота 1,5м

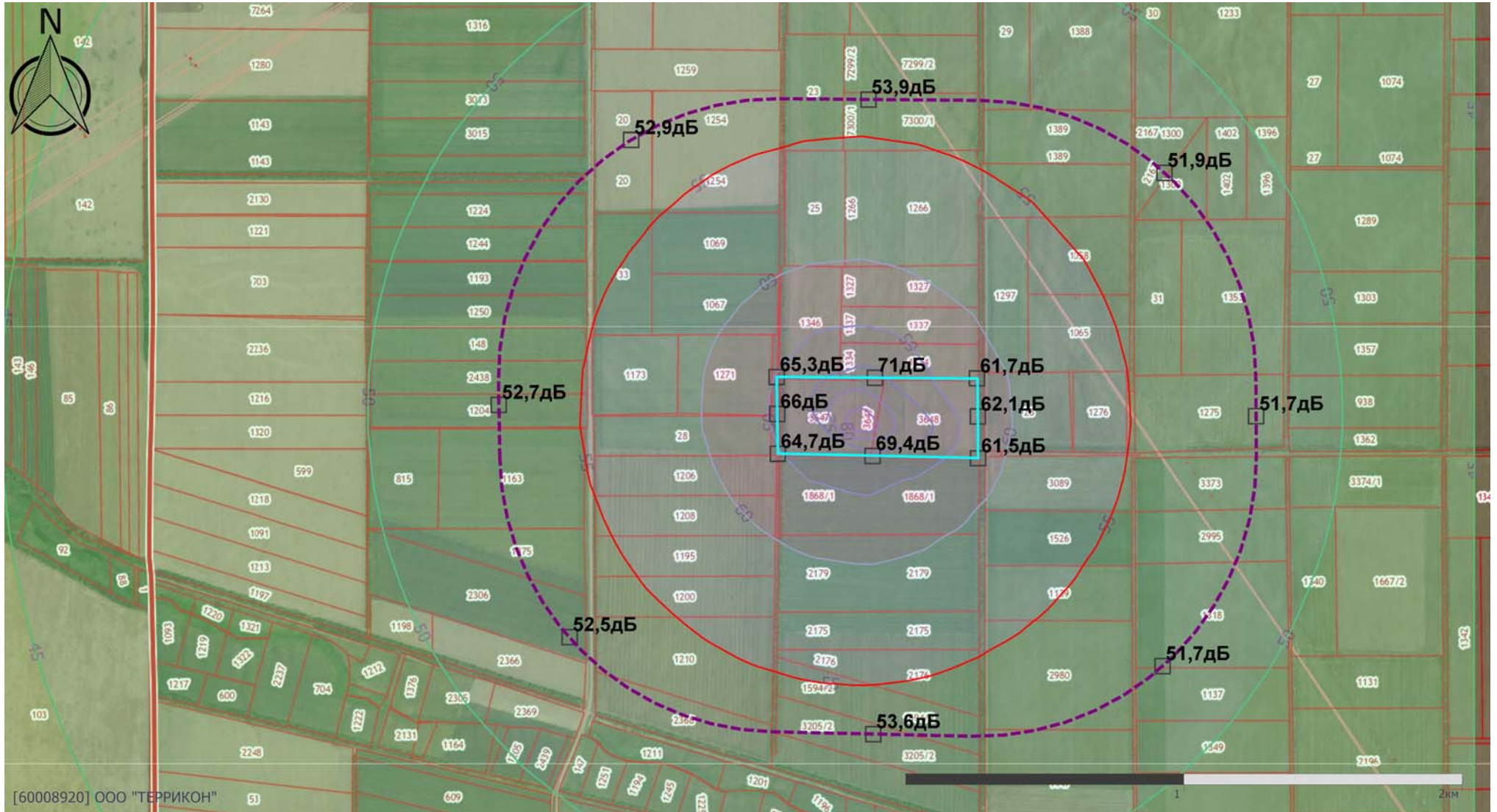

[60008920] ООО "ТЕРРИКОН"

Масштаб 1:20000 (в 1см 200м, ед. изм.: км)

Отчет

Вариант расчета: Совместный расчет (дневное время)

Тип расчета: Уровни шума

Код расчета: 125Гц (УЗД в октавной полосе со среднегеометрической частотой 125Гц)

Параметр: Звуковое давление

Высота 1,5м

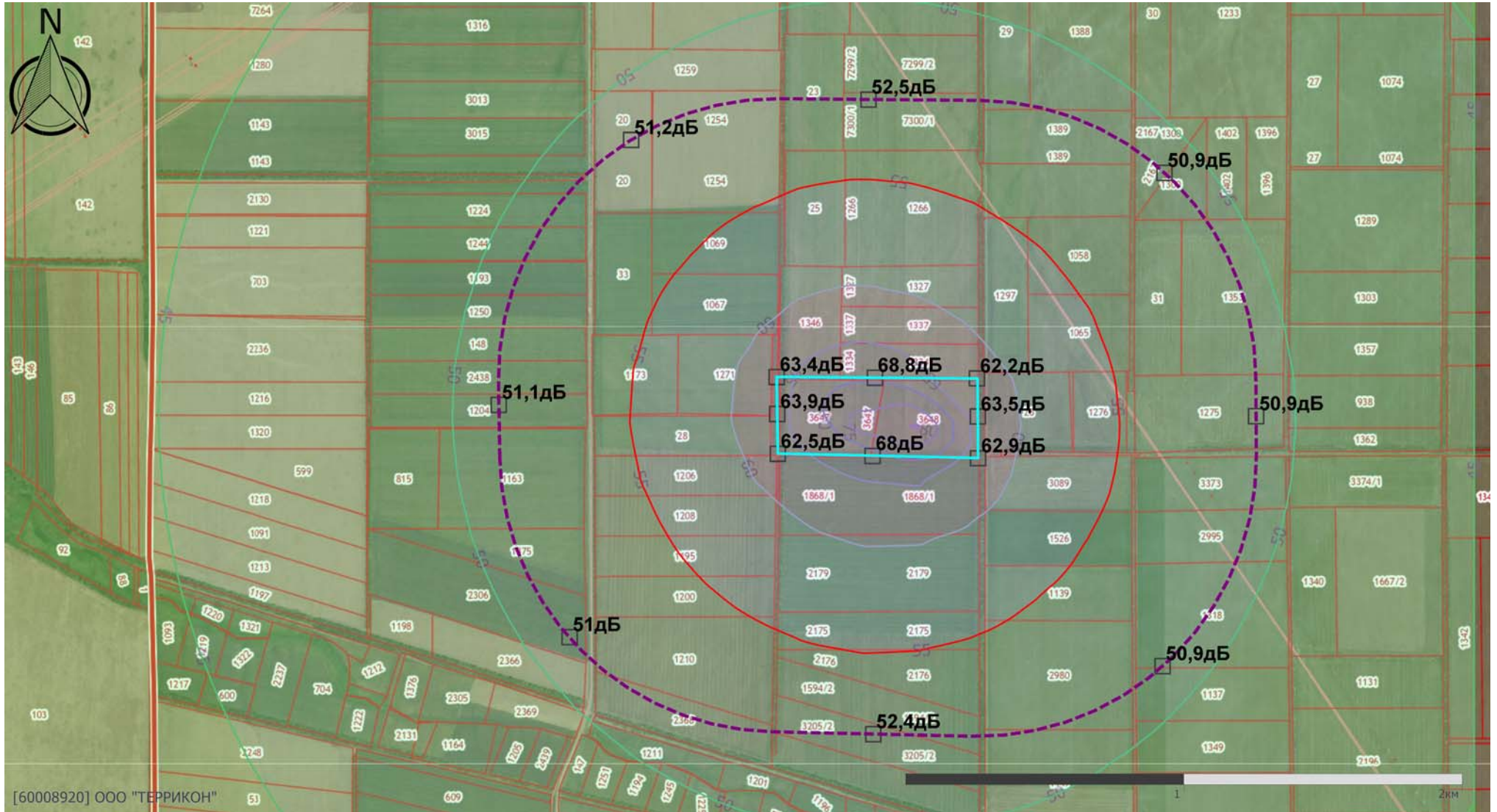

[60008920] ООО "ТЕРРИКОН"

Масштаб 1:20000 (в 1см 200м, ед. изм.: км)

Отчет

Вариант расчета: Совместный расчет (дневное время)

Тип расчета: Уровни шума

Код расчета: 250Гц (УЗД в октавной полосе со среднегеометрической частотой 250Гц)

Параметр: Звуковое давление

Высота 1,5м

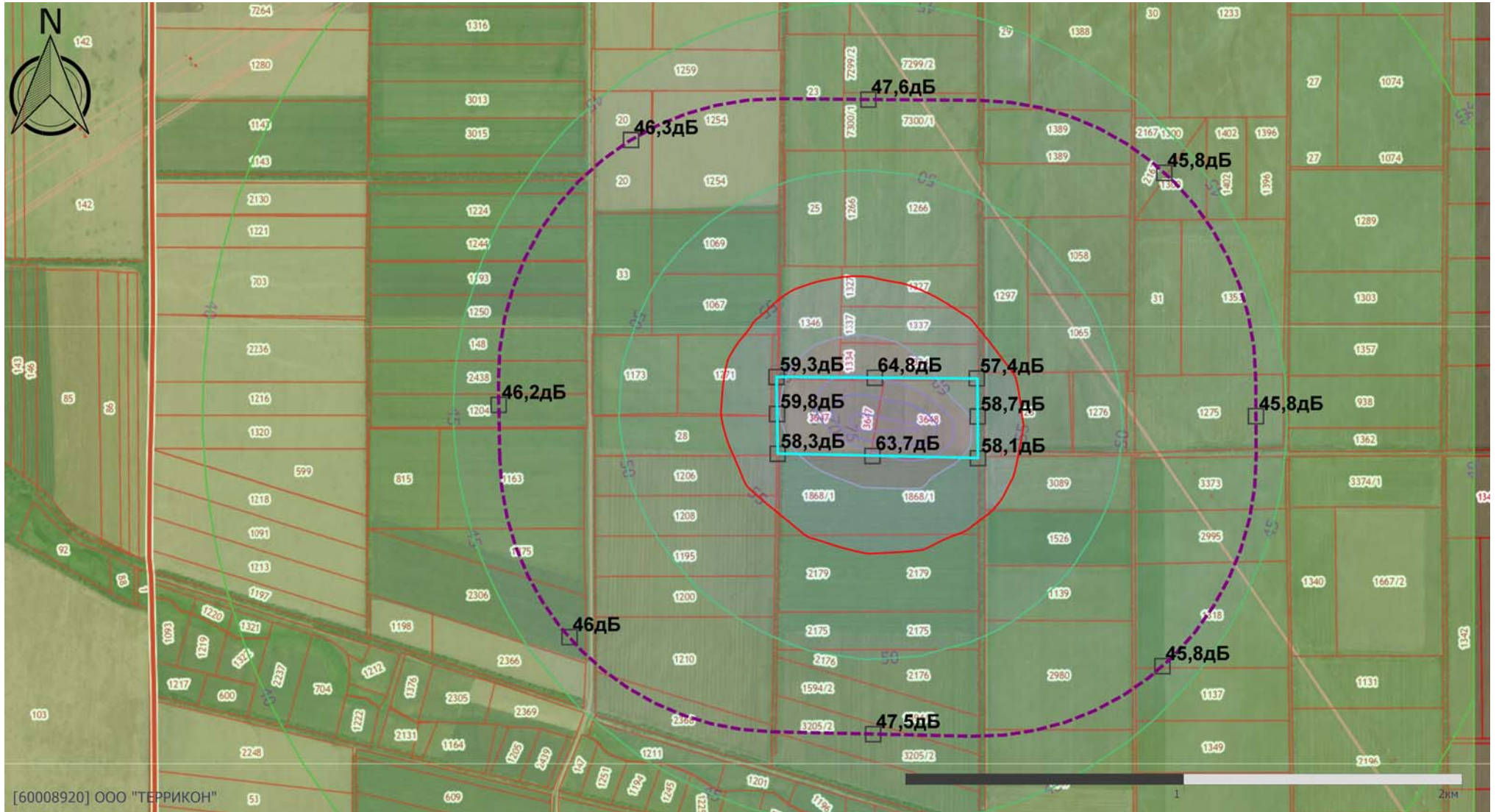

[60008920] ООО "ТЕРРИКОН"

Масштаб 1:20000 (в 1см 200м, ед. изм.: км)

Отчет

Вариант расчета: Совместный расчет (дневное время)

Тип расчета: Уровни шума

Код расчета: 500Гц (УЗД в октавной полосе со среднегеометрической частотой 500Гц)

Параметр: Звуковое давление

Высота 1,5м

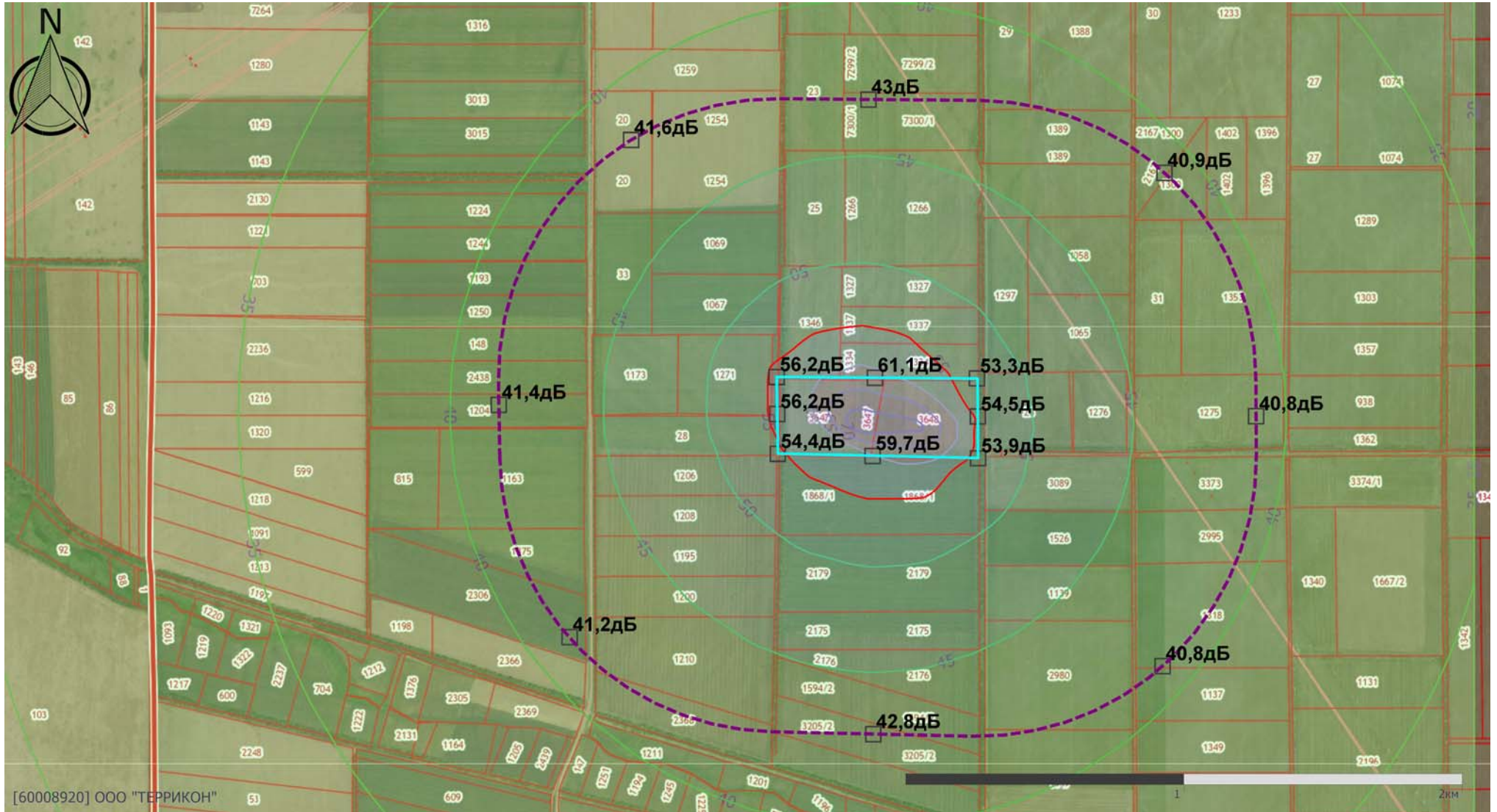

[60008920] ООО "ТЕРРИКОН"

Масштаб 1:20000 (в 1см 200м, ед. изм.: км)

Отчет

Вариант расчета: Совместный расчет (дневное время)

Тип расчета: Уровни шума

Код расчета: 1000Гц (УЗД в октавной полосе со среднегеометрической частотой 1000Гц)

Параметр: Звуковое давление

Высота 1,5м

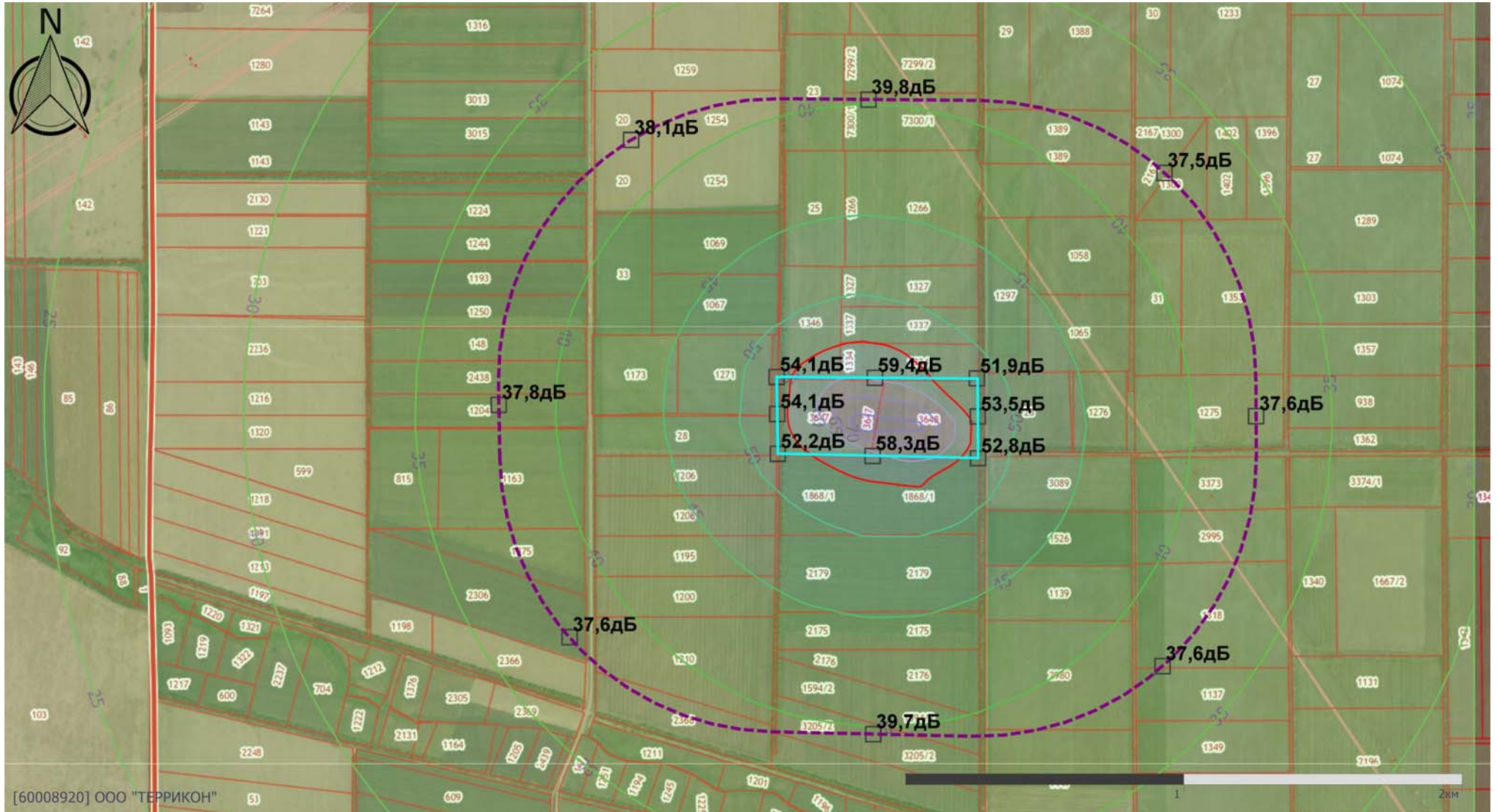

[60008920] ООО "ТЕРРИКОН"

Масштаб 1:20000 (в 1см 200м, ед. изм.: км)

Отчет

Вариант расчета: Совместный расчет (дневное время)

Тип расчета: Уровни шума

Код расчета: 2000Гц (УЗД в октавной полосе со среднегеометрической частотой 2000Гц)

Параметр: Звуковое давление

Высота 1,5м

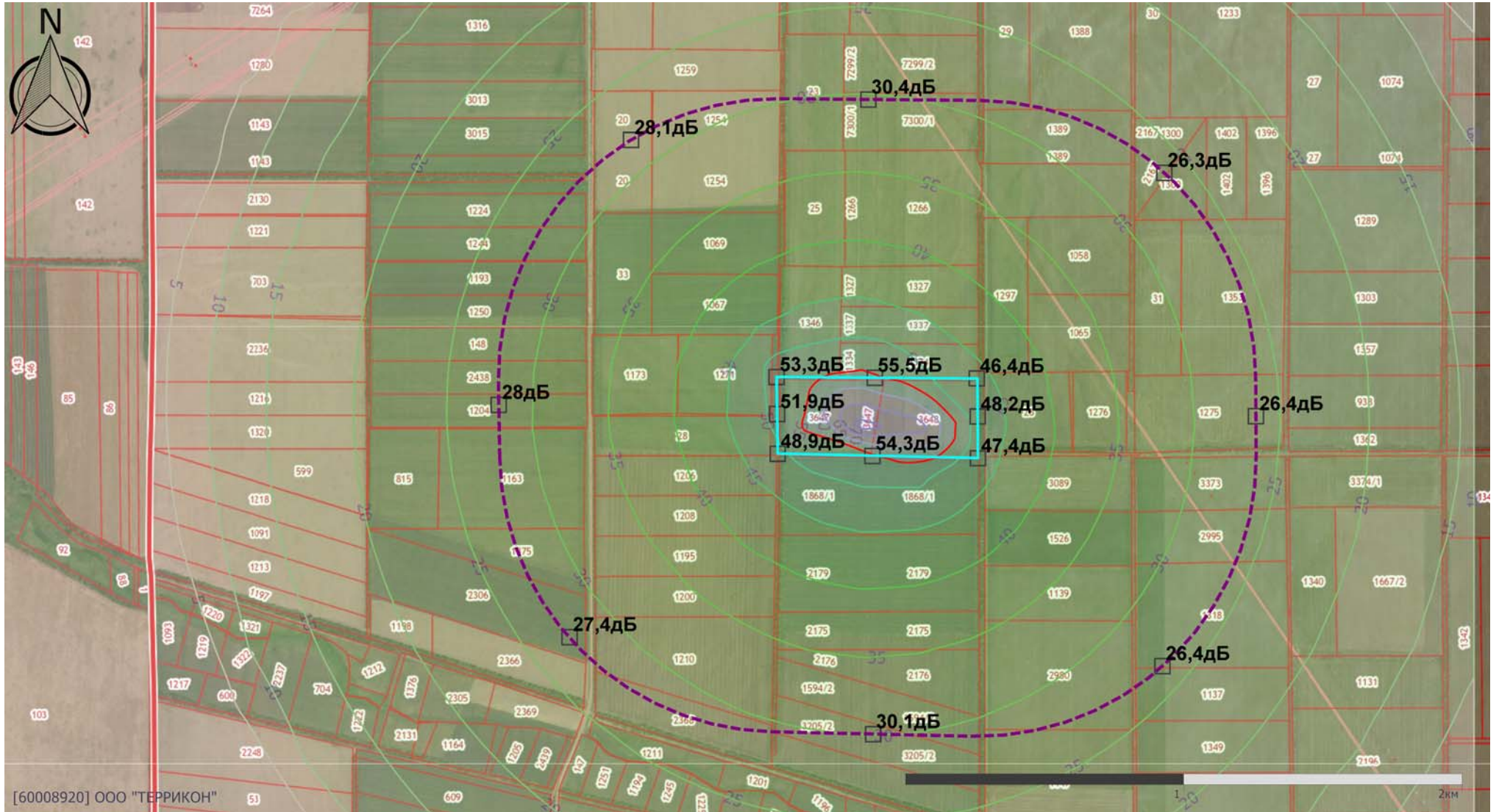

[60008920] ООО "ТЕРРИКОН"

Масштаб 1:20000 (в 1см 200м, ед. изм.: км)

Отчет

Вариант расчета: Совместный расчет (дневное время)

Тип расчета: Уровни шума

Код расчета: 4000Гц (УЗД в октавной полосе со среднегеометрической частотой 4000Гц)

Параметр: Звуковое давление

Высота 1,5м

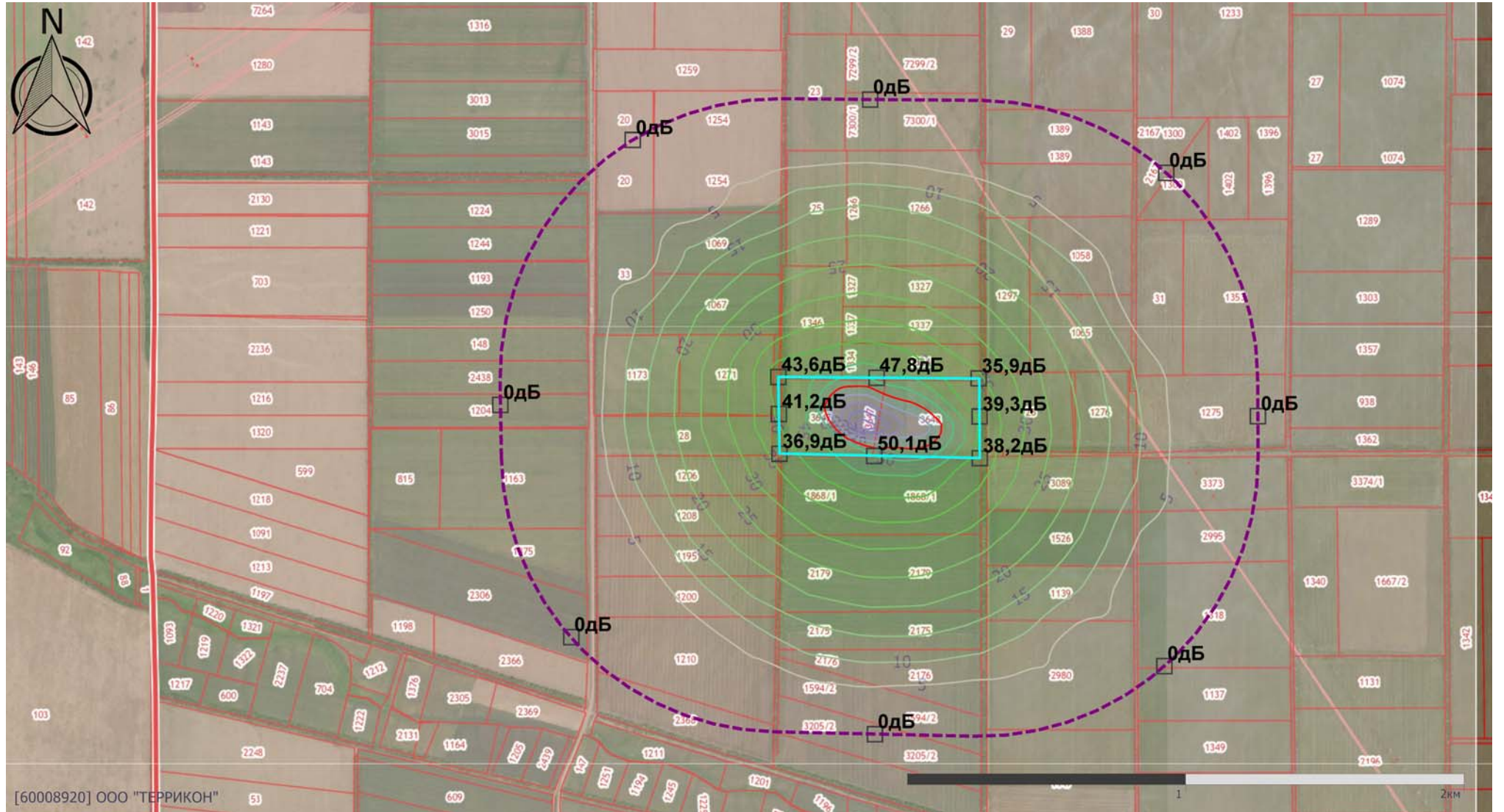

[60008920] ООО "ТЕРРИКОН"

Масштаб 1:20000 (в 1см 200м, ед. изм.: км)

Отчет

Вариант расчета: Совместный расчет (дневное время)

Тип расчета: Уровни шума

Код расчета: 8000Гц (УЗД в октавной полосе со среднегеометрической частотой 8000Гц)

Параметр: Звуковое давление

Высота 1,5м

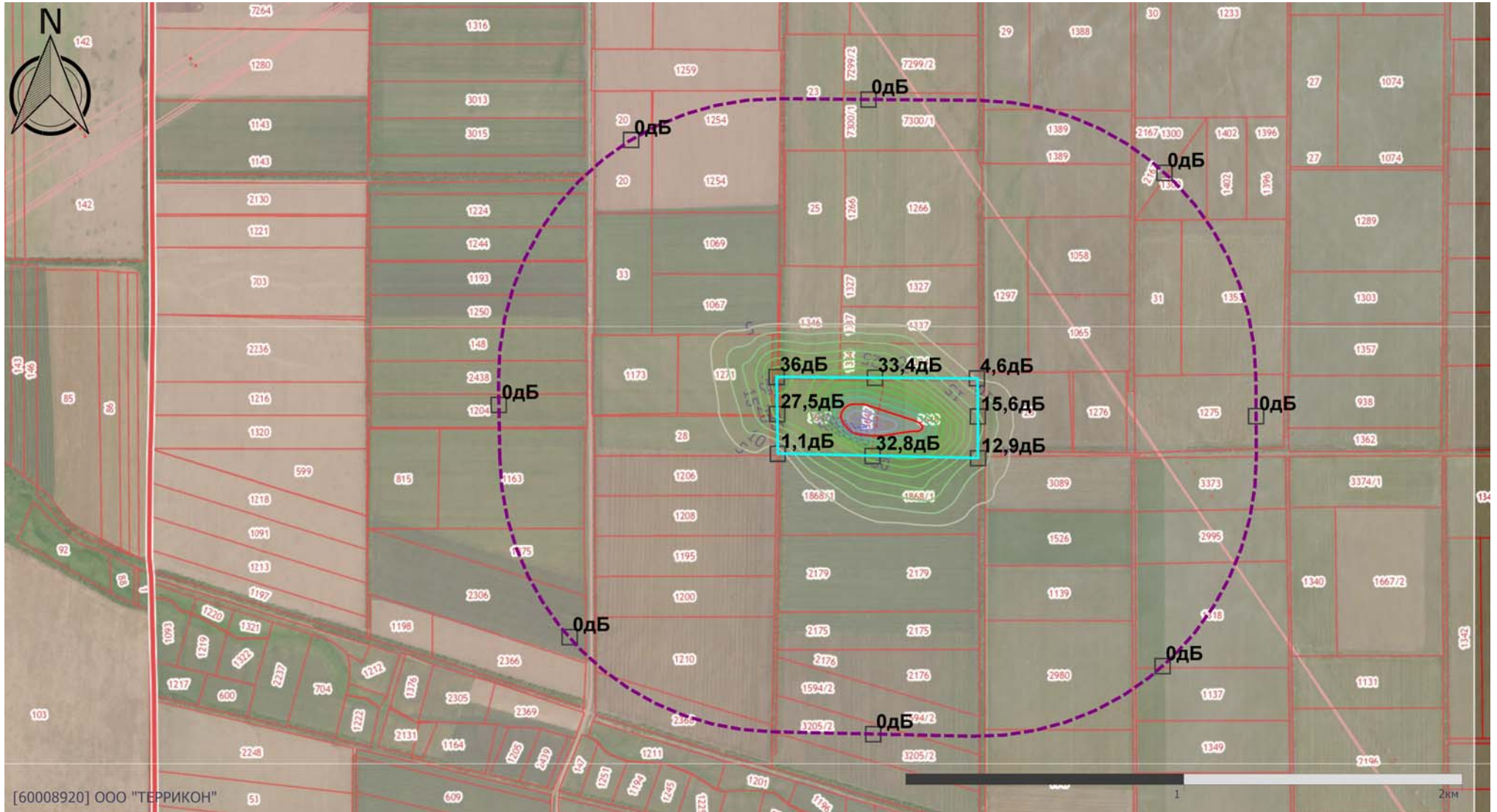

Масштаб 1:20000 (в 1см 200м, ед. изм.: км)

Отчет

Вариант расчета: Совместный расчет (дневное время)

Тип расчета: Уровни шума

Код расчета: La (Эквивалентный уровень звука)

Параметр: Уровень звука

Высота 1,5м

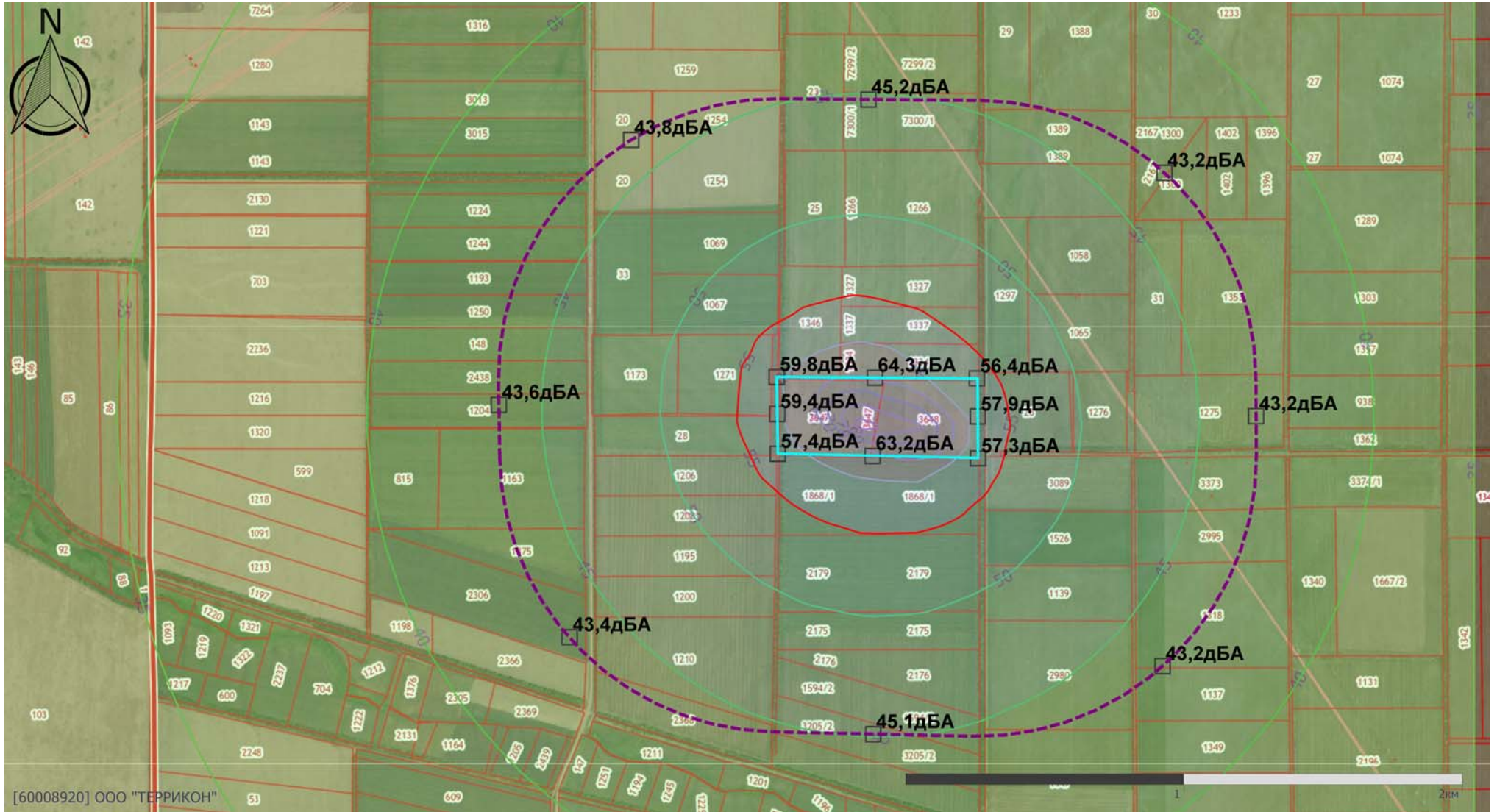

Масштаб 1:20000 (в 1см 200м, ед. изм.: км)

Отчет

Вариант расчета: Совместный расчет (дневное время)

Тип расчета: Уровни шума

Код расчета: La.max (Максимальный уровень звука)

Параметр: Максимальный уровень звука

Высота 1,5м

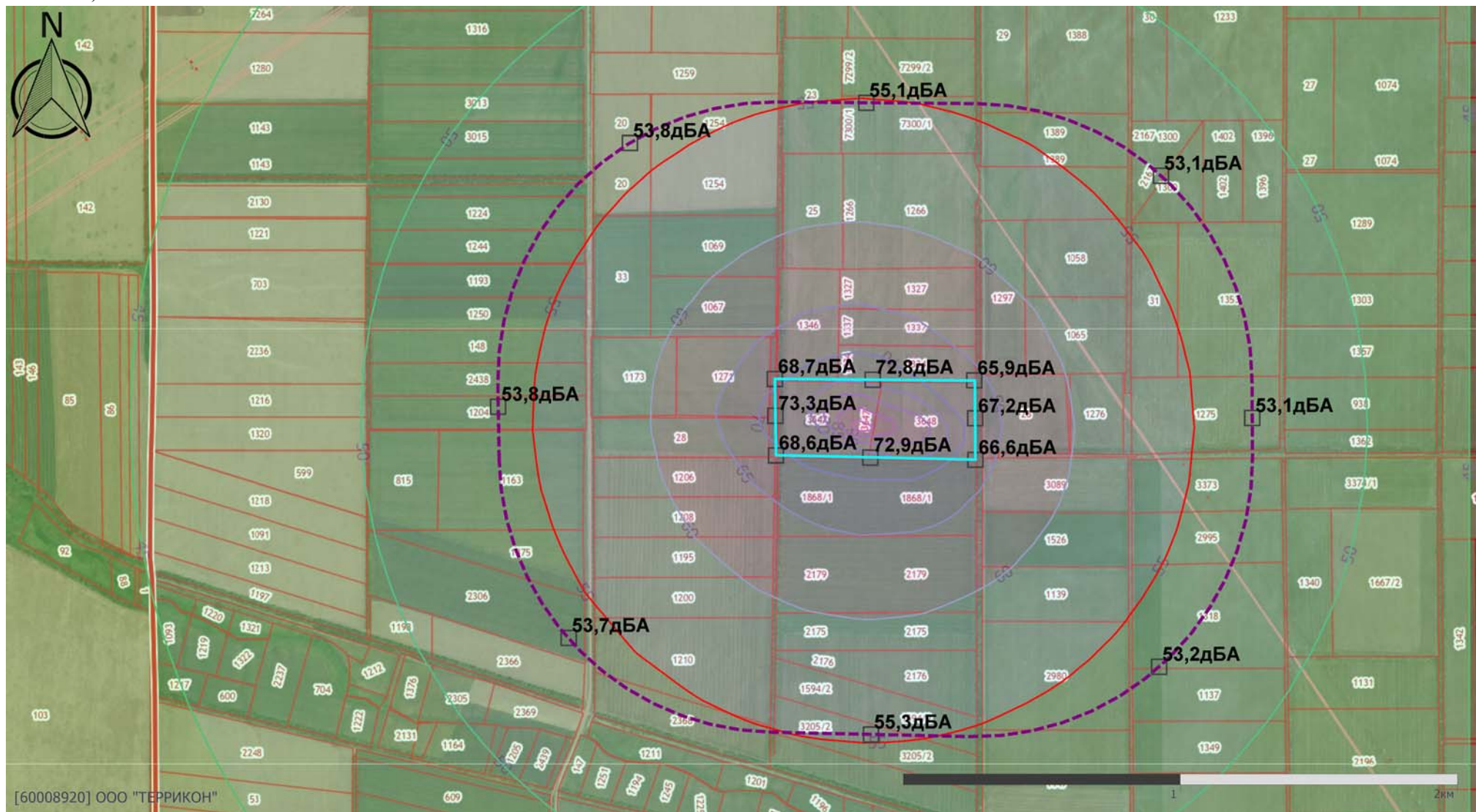

[60008920] ООО "ТЕРРИКОН"

Масштаб 1:20000 (в 1см 200м, ед. изм.: км)

Приложение И2.6 Расчет для всех источников шума (ночное время суток)

Эколог-Шум. Модуль печати результатов расчета
 Copyright © 2006-2021 ФИРМА "ИНТЕГРАЛ"
 Источник данных: Эколог-Шум, версия 2.6.0.4657 (от 13.07.2022) [3D]
 Серийный номер 60008920, ООО "ТЕРРИКОН"

1. Исходные данные

1.1. Источники постоянного шума

N	Объект	Координаты точки			Уровни звукового давления (мощности, в случае R = 0), дБ, в октавных полосах со среднегеометрическими частотами в Гц										La, экв	В расчете
		X (м)	Y (м)	Высота подъема (м)	Дистанция замера (расчета) R (м)	31.5	63	125	250	500	1000	2000	4000	8000		
001	Трансформатор	106.50	171.50	0.00		69.0	72.0	77.0	74.0	71.0	71.0	68.0	62.0	61.0	75.0	Да
002	ДГУ	106.50	175.50	0.00		58.0	61.0	66.0	63.0	60.0	60.0	57.0	51.0	50.0	64.0	Да
003	Оборудование МСК	240.50	164.00	0.00		74.0	77.0	82.0	79.0	76.0	76.0	73.0	67.0	66.0	80.0	Да
004	Мобильный шредер КГО	219.50	170.50	0.00		74.0	77.0	82.0	79.0	76.0	76.0	73.0	67.0	66.0	80.0	Да
005	Мобильный шредер ПО	171.00	182.50	0.00		74.0	77.0	82.0	79.0	76.0	76.0	73.0	67.0	66.0	80.0	Да
006	Оборудование МСК	279.00	166.50	0.00		74.0	77.0	82.0	79.0	76.0	76.0	73.0	67.0	66.0	80.0	Да
007	Грохот компоста	345.00	202.50	0.00		74.0	77.0	82.0	79.0	76.0	76.0	73.0	67.0	66.0	80.0	Да
008	Участок компостирования, В1	186.00	252.00	6.00		75.0	75.0	81.0	86.0	89.0	85.0	78.0	69.0	62.0	89.0	Да
009	Участок компостирования, В2	301.50	253.00	6.00		75.0	75.0	81.0	86.0	89.0	85.0	78.0	69.0	62.0	89.0	Да
010	МСК, В1	285.00	182.00	11.00	3.0	77.0	80.0	85.0	82.0	79.0	79.0	76.0	70.0	69.0	83.0	Да
011	МСК, В2	308.00	181.50	11.00	3.0	77.0	80.0	85.0	82.0	79.0	79.0	76.0	70.0	69.0	83.0	Да
012	МСК, В3.1	226.50	167.00	11.00		40.0	43.0	48.0	45.0	42.0	42.0	39.0	33.0	32.0	46.0	Да
013	МСК, В3.2	268.00	166.00	11.00		40.0	43.0	48.0	45.0	42.0	42.0	39.0	33.0	32.0	46.0	Да
014	МСК, В3.3	309.50	165.50	11.00		40.0	43.0	48.0	45.0	42.0	42.0	39.0	33.0	32.0	46.0	Да
015	МСК, В4	228.50	145.00	11.00		40.0	43.0	48.0	45.0	42.0	42.0	39.0	33.0	32.0	46.0	Да
016	МСК, В5	286.50	145.50	11.00		40.0	43.0	48.0	45.0	42.0	42.0	39.0	33.0	32.0	46.0	Да
017	МСК, В6	306.00	145.00	11.00		40.0	43.0	48.0	45.0	42.0	42.0	39.0	33.0	32.0	46.0	Да
018	МСК, В7	262.50	145.50	13.00		40.0	43.0	48.0	45.0	42.0	42.0	39.0	33.0	32.0	46.0	Да
019	МСК, В8	217.00	179.00	10.00	3.0	77.0	80.0	85.0	82.0	79.0	79.0	76.0	70.0	69.0	83.0	Да
020	МСК, В9	232.00	179.50	10.00	3.0	77.0	80.0	85.0	82.0	79.0	79.0	76.0	70.0	69.0	83.0	Да
021	МСК, П1	236.00	169.50	11.00		80.0	80.0	71.0	68.0	65.0	44.0	61.0	61.0	59.0	68.0	Да
022	МСК, П2	236.00	159.00	11.00		80.0	80.0	71.0	68.0	65.0	44.0	61.0	61.0	59.0	68.0	Да
023	МСК, П3	219.50	165.00	11.00		40.0	43.0	48.0	45.0	42.0	42.0	39.0	33.0	32.0	46.0	Да
024	МСК, П4	228.50	140.00	11.00		40.0	43.0	48.0	45.0	42.0	42.0	39.0	33.0	32.0	46.0	Да
025	МСК, П5	281.50	157.50	11.00		40.0	43.0	48.0	45.0	42.0	42.0	39.0	33.0	32.0	46.0	Да
026	МСК, П6	281.00	169.50	11.00		40.0	43.0	48.0	45.0	42.0	42.0	39.0	33.0	32.0	46.0	Да
027	АБК, П1	23.00	185.50	8.00		58.7	61.7	66.7	63.7	60.7	60.7	57.7	51.7	50.7	64.7	Да
028	АБК, П2	22.00	156.50	8.00		58.7	61.7	66.7	63.7	60.7	60.7	57.7	51.7	50.7	64.7	Да
029	АБК, В1	35.50	185.50	8.00		59.3	62.3	67.3	64.3	61.3	61.3	58.3	52.3	51.3	65.3	Да
030	АБК, В2	34.00	155.50	8.00		59.3	62.3	67.3	64.3	61.3	61.3	58.3	52.3	51.3	65.3	Да
031	Гараж, В1	17.00	238.50	3.00	3.0	49.0	49.0	57.0	61.0	66.0	66.0	70.0	62.0	60.0	73.0	Нет
032	Гараж, В2	15.50	224.00	3.00	3.0	49.0	49.0	57.0	61.0	66.0	66.0	70.0	62.0	60.0	73.0	Нет
033	Гараж, П1	7.50	239.50	3.00		72.0	72.0	73.0	76.0	84.0	77.0	75.0	73.0	65.0	84.0	Нет
034	Гараж, П2	7.50	224.50	3.00		72.0	72.0	73.0	76.0	84.0	77.0	75.0	73.0	65.0	84.0	Нет
035	Очистные сооружения фильтрата	290.00	65.50	0.00	1.0	50.0	53.0	58.0	55.0	52.0	52.0	49.0	43.0	42.0	56.0	Да
036	Очистные хоз.-бытовых стоков	100.50	154.50	0.00	1.0	50.0	53.0	58.0	55.0	52.0	52.0	49.0	43.0	42.0	56.0	Да
037	Очистные сооружения ливневных стоков	288.00	41.50	0.00	1.0	50.0	53.0	58.0	55.0	52.0	52.0	49.0	43.0	42.0	56.0	Да

038	Насос очистных	282.50	66.00	0.00		61.0	64.0	69.0	66.0	63.0	63.0	60.0	54.0	53.0	67.0	Да
039	Насос очистных	280.50	43.50	0.00		61.0	64.0	69.0	66.0	63.0	63.0	60.0	54.0	53.0	67.0	Да
059	МСК, ПВ1	236.00	169.50	13.00		61.0	61.0	65.0	65.0	65.0	42.0	54.0	54.0	54.0	64.0	Да

1.2. Источники непостоянного шума

N	Объект	Координаты точки			Уровни звукового давления (мощности, в случае R = 0), дБ, в октавных полосах со среднегеометрическими частотами в Гц										t	T	La.эkv	La.макс	В расчете
		X (м)	Y (м)	Высота подъема (м)	Дистанция замера (расчета) R (м)	31.5	63	125	250	500	1000	2000	4000	8000					
040	Бульдозер	511.50	92.00	0.00	10.0	74.0	74.0	83.0	78.0	74.0	74.0	70.0	67.0	62.0	10.0	24.0	78.0	83.0	Нет
041	Пресс компактор ТБО	467.50	93.00	0.00	10.0	74.0	74.0	83.0	78.0	74.0	74.0	70.0	67.0	62.0	10.0	24.0	78.0	83.0	Нет
042	Фронт.погрузчик	198.50	165.00	0.00	10.0	75.0	75.0	76.0	72.0	68.0	65.0	63.0	57.0	49.0	10.0	24.0	71.0	76.0	Да
043	Фронт.погрузчик	208.00	159.50	0.00	10.0	75.0	75.0	76.0	72.0	68.0	65.0	63.0	57.0	49.0	10.0	24.0	71.0	76.0	Да
044	Вилочный погрузчик	267.00	180.50	3.00	10.0	75.0	75.0	76.0	72.0	68.0	65.0	63.0	57.0	49.0	10.0	24.0	71.0	76.0	Да
045	Ковшовый погрузчик	252.00	141.50	0.00	10.0	75.0	75.0	76.0	72.0	68.0	65.0	63.0	57.0	49.0	10.0	24.0	71.0	76.0	Да
049	Топливозаправщик	238.50	103.50	0.00	10.0	82.0	82.0	82.0	72.0	71.0	69.0	68.0	62.0	54.0	2.0	24.0	75.0	80.0	Нет
050	Трактор	183.50	127.00	0.00	10.0	83.0	83.0	74.0	66.0	69.0	70.0	78.0	60.0	55.0	2.0	24.0	80.0	83.0	Нет
051	Мультилифт	250.50	163.00	0.00	10.0	87.0	87.0	82.0	78.0	74.0	71.0	67.0	60.0	52.0	10.0	24.0	76.0	81.0	Да
052	Мультилифт	276.00	163.00	0.00	10.0	87.0	87.0	82.0	78.0	74.0	71.0	67.0	60.0	52.0	10.0	24.0	76.0	81.0	Да
053	Мультилифт	299.50	149.50	0.00	10.0	87.0	87.0	82.0	78.0	74.0	71.0	67.0	60.0	52.0	10.0	24.0	76.0	81.0	Да
054	Фронтальный погрузчик	227.50	225.50	0.00	10.0	75.0	75.0	76.0	72.0	68.0	65.0	63.0	57.0	49.0	10.0	24.0	71.0	76.0	Да
055	Фронтальный погрузчик	112.00	229.00	0.00	10.0	75.0	75.0	76.0	72.0	68.0	65.0	63.0	57.0	49.0	10.0	24.0	71.0	76.0	Да
056	Экскаватор	303.00	102.50	0.00	10.0	78.0	78.0	70.0	72.0	68.0	67.0	66.0	73.0	65.0	8.0	24.0	76.0	82.0	Да
057	Бульдозер	480.00	71.00	0.00	10.0	74.0	74.0	83.0	78.0	74.0	74.0	70.0	67.0	62.0	10.0	24.0	78.0	83.0	Да
058	Фоновый уровень шума	135.50	159.50	0.00		48.1	51.1	56.1	53.1	50.1	50.1	47.1	41.1	40.1	10.0	12.0	54.1	71.0	Да

N	Объект	Координаты точек (X, Y, Высота подъема)	Ширина (м)	Высота (м)	Уровни звукового давления (мощности, в случае R = 0), дБ, в октавных полосах со среднегеометрическими частотами в Гц										t	T	La.эkv	La.макс	В расчете
					Дистанция замера (расчета) R (м)	31.5	63	125	250	500	1000	2000	4000	8000					
046	Мусоровозы (разгрузка ТКО)	(-82, 123.5, 0), (156.5, 120.5, 0), (158, 199.5, 0)	8.00		7.5	53.8	60.3	55.8	52.8	49.8	49.8	46.8	40.8	28.3	4.0	24.0	53.8	72.9	Да
047	Легковые автомобили	(-88, 123.5, 0), (11.5, 124, 0), (12, 193, 0)	6.00		7.5	37.1	43.6	39.1	36.1	33.1	33.1	30.1	24.1	11.6	4.0	24.0	37.1	66.9	Да
048	Грузовые автомобили (вывоз ВМП, хвостов, грунта и т.п.)	(245, 127, 0), (333, 127.5, 0), (345, 189, 0), (247.5, 193.5, 0)	8.00		7.5	52.8	59.3	54.8	51.8	48.8	48.8	45.8	39.8	27.3	4.0	24.0	52.8	72.9	Да

Вариант расчета: "Совместный расчет (ночное время)"

2. Результаты расчета (расчетный параметр "Звуковое давление")

2.1. Результаты в расчетных точках

Точки типа: Расчетная точка на границе производственной зоны

Расчетная точка	Координаты точки	Высота (м)	31.5	63	125	250	500	1000	2000	4000	8000	La.эkv	La.макс
-----------------	------------------	------------	------	----	-----	-----	-----	------	------	------	------	--------	---------

N	Название	X (м)	Y (м)												
1	Р.Т. на границе промзоны (авто) из Полигон	-7.00	278.00	1.50	65	65	62.7	58.8	54.8	52.4	47.9	37.6	15	57.50	67.30
2	Р.Т. на границе промзоны (авто) из Полигон	346.00	275.00	1.50	70.8	70.9	68.1	64.3	60.6	58.7	54.7	47.4	33.3	63.70	71.70
3	Р.Т. на границе промзоны (авто) из Полигон	713.00	273.00	1.50	61.3	61.3	59.6	55.3	51.2	49.2	43.3	31.9	0	53.90	63.00
4	Р.Т. на границе промзоны (авто) из Полигон	716.00	136.00	1.50	61.6	61.6	60.4	56	51.9	50.2	44.6	34.8	8.4	54.90	64.00
5	Р.Т. на границе промзоны (авто) из Полигон	717.00	-14.00	1.50	61	61	60	55.6	51.4	49.7	44	34.2	7.4	54.40	63.50
6	Р.Т. на границе промзоны (авто) из Полигон	338.00	-6.00	1.50	69	69.1	66.5	62.5	58.5	56.7	52.4	49.5	32.4	61.80	71.10
7	Р.Т. на границе промзоны (авто) из Полигон	-3.00	2.00	1.50	64.3	64.4	61.7	57.7	53.7	51.3	46.4	36.3	0	56.40	67.00
8	Р.Т. на границе промзоны (авто) из Полигон	-5.00	145.00	1.50	65.6	65.7	63.3	59.4	55.4	53.1	48.7	39.2	18.1	58.20	72.70

Точки типа: Расчетная точка на границе санитарно-защитной зоны

Расчетная точка		Координаты точки		Высота (м)	31.5	63	125	250	500	1000	2000	4000	8000	La.экр	La.макс
N	Название	X (м)	Y (м)												
10	Р.Т. на границе СЗЗ (авто) из СЗЗ по промзоне "Полигон"	-530.00	1130.00	1.50	52.6	52.6	50.1	45.5	40.8	37	26.4	0	0	42.80	52.00
11	Р.Т. на границе СЗЗ (авто) из СЗЗ по промзоне "Полигон"	323.00	1275.00	1.50	53.6	53.6	51.2	46.7	42	38.6	28.7	0	0	44.20	53.30
12	Р.Т. на границе СЗЗ (авто) из СЗЗ по промзоне "Полигон"	1387.00	1012.00	1.50	51.7	51.6	49.3	44.6	39.7	35.9	24.3	0	0	41.80	50.90
13	Р.Т. на границе СЗЗ (авто) из СЗЗ по промзоне "Полигон"	1716.00	137.00	1.50	51.4	51.4	49.2	44.4	39.4	35.7	24	0	0	41.60	50.80
14	Р.Т. на границе СЗЗ (авто) из СЗЗ по промзоне "Полигон"	1380.00	-761.00	1.50	51.5	51.4	49.2	44.4	39.5	35.7	24	0	0	41.60	50.90
15	Р.Т. на границе СЗЗ (авто) из СЗЗ по промзоне "Полигон"	340.00	-1006.00	1.50	53.3	53.3	50.9	46.3	41.6	38.2	28	0	0	43.80	53.10
16	Р.Т. на границе СЗЗ (авто) из СЗЗ по промзоне "Полигон"	-751.00	-657.00	1.50	52.3	52.3	49.8	45.1	40.3	36.5	25.4	0	0	42.40	51.80
9	Р.Т. на границе СЗЗ (авто) из СЗЗ по промзоне "Полигон"	-1006.00	178.00	1.50	52.5	52.5	50	45.4	40.6	36.8	26	0	0	42.60	52.00

Точки типа: Расчетная точка на границе жилой зоны

Расчетная точка		Координаты точки		Высота (м)	31.5	63	125	250	500	1000	2000	4000	8000	La.эquiv	La.макс
N	Название	X (м)	Y (м)												
17	Р.Т. на границе жилой зоны	-900.00	2584.00	1.50	46	45.9	43.1	37.6	31.6	25.4	0	0	0	33.90	42.50
18	Р.Т. на границе жилой зоны	-2940.00	2038.00	1.50	43.2	43	39.9	33.7	26.8	18.8	0	0	0	29.70	37.60

2.2. Вклады в расчетных точках

Точки типа: Расчетная точка на границе производственной зоны

Расчетная точка / Задание на расчет вкладов		Координаты точки		Высота (м)	31.5	63	125	250	500	1000	2000	4000	8000	La.эquiv	La.макс											
N	Название	X (м)	Y (м)																							
1	Р.Т. на границе промзоны (авто) из Полигон	-7.00	278.00	1.50	65	65	62.7	58.8	54.8	52.4	47.9	37.6	15	57.50	67.30											
	Задание на расчет вкладов				1*	59.7	1*	59.7	4*	54.9	4*	50.8	4*	46.7	4*	43.5	4*	40.8	4*	32.1	4*	14.1	4*	49.40	8*	60.60
					2*	59	2*	59	1*	54.6	1*	50.4	1*	46.2	5*	42.9	5*	38.4	7*	31.5	5*	5.5	1*	48.50	4*	58.50
					3*	58.3	3*	58.3	2*	53.9	2*	49.7	2*	45.5	1*	42.7	6*	37.8	5*	26.8	6*	3.4	2*	47.70	1*	57.00
2	Р.Т. на границе промзоны (авто) из Полигон	346.00	275.00	1.50	70.8	70.9	68.1	64.3	60.6	58.7	54.7	47.4	33.3	63.70	71.70											
	Задание на расчет вкладов				2*	65.7	2*	65.7	2*	60.7	2*	56.6	2*	52.5	9*	51.1	9*	47.5	7*	43	9*	29.9	9*	55.20	2*	63.30
					3*	65.6	3*	65.6	3*	60.6	3*	56.5	3*	52.4	10*	50.2	10*	46.5	9*	39.2	10*	27.9	2*	55.00	3*	63.20
					1*	64.9	1*	64.9	1*	59.9	1*	55.8	1*	51.6	2*	49.3	2*	44.6	10*	38	6*	21	3*	54.90	11*	63.00
3	Р.Т. на границе промзоны (авто) из Полигон	713.00	273.00	1.50	61.3	61.3	59.6	55.3	51.2	49.2	43.3	31.9	0	53.90	63.00											
	Задание на расчет вкладов				3*	56.2	3*	56.1	12*	54.9	12*	49.7	12*	45.4	12*	44.9	12*	39.1	12*	29.2		0	12*	49.00	12*	58.20
					2*	55.8	2*	55.8	3*	51	3*	46.7	3*	42.4	3*	38.6	9*	32.5	7*	26.8		0	3*	44.50	7*	53.90
					1*	55.4	1*	55.3	2*	50.6	2*	46.4	2*	42	2*	38.2	3*	32.1	9*	17		0	2*	44.10	3*	53.20
4	Р.Т. на границе промзоны (авто) из Полигон	716.00	136.00	1.50	61.6	61.6	60.4	56	51.9	50.2	44.6	34.8	8.4	54.90	64.00											
	Задание на расчет вкладов				3*	56.5	3*	56.4	12*	56.8	12*	51.6	12*	47.4	12*	47	12*	41.6	12*	33.2	12*	8.4	12*	51.10	12*	60.20
					2*	56	2*	55.9	3*	51.3	3*	47	3*	42.7	3*	39	9*	32.6	7*	28.3		0	3*	44.90	7*	54.50
					1*	55.5	1*	55.5	2*	50.8	2*	46.6	2*	42.2	2*	38.4	3*	32.5	9*	17.2		0	2*	44.30	3*	53.50
5	Р.Т. на границе промзоны (авто) из Полигон	717.00	-14.00	1.50	61	61	60	55.6	51.4	49.7	44	34.2	7.4	54.40	63.50											
	Задание на расчет вкладов				3*	55.8	3*	55.8	12*	56.5	12*	51.4	12*	47.2	12*	46.7	12*	41.3	12*	32.7	12*	7.4	12*	50.90	12*	60.00
					2*	55.4	2*	55.3	3*	50.7	3*	46.4	3*	42	3*	38.3	3*	31.6	7*	27.5		0	3*	44.20	7*	54.20
					1*	54.9	1*	54.9	2*	50.2	2*	45.9	2*	41.5	2*	37.7	9*	31.6	9*	15.2		0	2*	43.60	3*	52.80
6	Р.Т. на границе промзоны (авто) из	338.00	-6.00	1.50	69	69.1	66.5	62.5	58.5	56.7	52.4	49.5	32.4	61.80	71.10											

	(авто) из С33 по промзоне "Полигон"																											
	Задание на расчет вкладов				2*	48.1	2*	48	12*	42.9	2*	38	2*	33	12*	30	9*	19.2		0		0	2*	35.00	12*	44.90		
					1*	48.1	1*	48	2*	42.7	1*	38	1*	33	6*	28.8	10*	19.2		0		0	1*	35.00	7*	44.30		
					3*	48	3*	47.9	1*	42.7	3*	37.9	3*	32.9	5*	28.7	6*	19.2		0		0	3*	34.90	2*	43.80		
12	Р.Т. на границе С33 (авто) из С33 по промзоне "Полигон"	1387.00	1012.00	1.50		51.7		51.6		49.3		44.6		39.7		35.9		24.3		0		0		41.80		50.90		
	Задание на расчет вкладов				3*	46.2	3*	46.1	12*	42.2	12*	36.4	12*	31.3	12*	29	12*	17.2		0		0	12*	34.00	12*	44.10		
					2*	46.1	2*	46	3*	40.7	3*	35.8	3*	30.6	9*	26.1	9*	14.9		0		0	3*	32.60	7*	42.20		
					1*	46	1*	45.9	2*	40.6	2*	35.7	2*	30.5	10*	25.9	10*	14.6		0		0	2*	32.50	3*	41.40		
13	Р.Т. на границе С33 (авто) из С33 по промзоне "Полигон"	1716.00	137.00	1.50		51.4		51.4		49.2		44.4		39.4		35.7		24		0		0		41.60		50.80		
	Задание на расчет вкладов				3*	46	3*	45.9	12*	42.7	12*	37	12*	31.9	12*	29.7	12*	18.4		0		0	12*	34.70	12*	44.70		
					2*	45.9	2*	45.8	3*	40.5	3*	35.6	3*	30.4	9*	25.6	9*	14.2		0		0	3*	32.40	7*	42.20		
					1*	45.7	1*	45.6	2*	40.3	2*	35.4	2*	30.2	10*	25.4	10*	13.8		0		0	2*	32.20	3*	41.20		
14	Р.Т. на границе С33 (авто) из С33 по промзоне "Полигон"	1380.00	-761.00	1.50		51.5		51.4		49.2		44.4		39.5		35.7		24		0		0		41.60		50.90		
	Задание на расчет вкладов				3*	46.1	3*	45.9	12*	42.8	12*	37.1	12*	32	12*	29.9	12*	18.6		0		0	12*	34.80	12*	44.80		
					2*	45.9	2*	45.8	3*	40.5	3*	35.6	3*	30.4	9*	25.5	9*	13.9		0		0	3*	32.40	7*	42.50		
					1*	45.8	1*	45.6	2*	40.4	2*	35.4	2*	30.2	10*	25.3	10*	13.6		0		0	2*	32.20	3*	41.20		
15	Р.Т. на границе С33 (авто) из С33 по промзоне "Полигон"	340.00	-1006.00	1.50		53.3		53.3		50.9		46.3		41.6		38.2		28		0		0		43.80		53.10		
	Задание на расчет вкладов				3*	47.8	3*	47.7	12*	43.9	12*	38.2	12*	33.3	12*	31.4	12*	21		0		0	12*	36.10	12*	46.10		
					2*	47.7	2*	47.6	3*	42.3	3*	37.6	3*	32.6	6*	27.8	6*	17.7		0		0	3*	34.60	7*	44.90		
					1*	47.7	1*	47.6	2*	42.2	2*	37.5	2*	32.5	5*	27.8	5*	17.7		0		0	2*	34.50	3*	43.40		
16	Р.Т. на границе С33 (авто) из С33 по промзоне "Полигон"	-751.00	-657.00	1.50		52.3		52.3		49.8		45.1		40.3		36.5		25.4		0		0		42.40		51.80		
	Задание на расчет вкладов				1*	46.8	1*	46.7	12*	41.4	1*	36.5	1*	31.4	12*	27.8	5*	16.3		0		0	1*	33.40	7*	43.10		
					2*	46.7	2*	46.6	1*	41.3	2*	36.4	2*	31.2	5*	26.9	6*	16.1		0		0	2*	33.20	12*	43.10		
					3*	46.6	3*	46.5	2*	41.2	3*	36.3	3*	31.1	6*	26.8	10*	15.4		0		0	3*	33.10	1*	42.20		

- 1* - [№051] Мультилифт
2* - [№052] Мультилифт
3* - [№053] Мультилифт
4* - [№055] Фронтальный погрузчик
5* - [№019] МСК, В8
6* - [№020] МСК, В9
7* - [№056] Экскаватор
8* - [№046] Мусоровозы (разгрузка ТКО)
9* - [№011] МСК, В2
10* - [№010] МСК, В1
11* - [№048] Грузовые автомобили (вывоз БМР, хвостов, грунта и т.п.)
12* - [№057] Бульдозер

13* - [№028] АБК, П2

14* - [№047] Легковые автомобили

Точки типа: Расчетная точка на границе жилой зоны

Расчетная точка / Задание на расчет вкладов		Координаты точки		Высота (м)	31.5		63		125		250		500		1000		2000		4000		8000		La.эquiv		La.макс	
N	Название	X (м)	Y (м)																							
17	Р.Т. на границе жилой зоны	-900.00	2584.00	1.50		46		45.9		43.1		37.6		31.6		25.4		0		0		0		33.90		42.50
	Задание на расчет вкладов				1*	40.5	1*	40.3	12*	34.8	1*	28.8	1*	22.4	12*	16.6		0		0		0	1*	25.00	12*	34.30
					2*	40.5	2*	40.2	1*	34.5	2*	28.7	2*	22.4	5*	16		0		0		0	2*	24.90	7*	33.80
					3*	40.4	3*	40.1	2*	34.4	3*	28.7	3*	22.3	6*	16		0		0		0	3*	24.80	1*	33.20
18	Р.Т. на границе жилой зоны	-2940.00	2038.00	1.50		43.2		43		39.9		33.7		26.8		18.8		0		0		0		29.70		37.60
	Задание на расчет вкладов				1*	37.7	1*	37.3	12*	31.6	1*	24.9	1*	17.7	12*	9.8		0		0		0	1*	20.90	12*	29.50
					2*	37.6	2*	37.3	1*	31.3	2*	24.9	2*	17.6	5*	9.6		0		0		0	2*	20.90	7*	29.20
					3*	37.6	3*	37.2	2*	31.2	3*	24.8	3*	17.5	6*	9.5		0		0		0	3*	20.80	1*	28.50

1* - [№051] Мультилифт

2* - [№052] Мультилифт

3* - [№053] Мультилифт

4* - [№055] Фронтальный погрузчик

5* - [№019] МСК, В8

6* - [№020] МСК, В9

7* - [№056] Экскаватор

8* - [№046] Мусоровозы (разгрузка ТКО)

9* - [№011] МСК, В2

10* - [№010] МСК, В1

11* - [№048] Грузовые автомобили (вывоз BMP, хвостов, грунта и т.п.)

12* - [№057] Бульдозер

13* - [№028] АБК, П2

14* - [№047] Легковые автомобили

Отчет

Вариант расчета: Совместный расчет (ночное время)

Тип расчета: Уровни шума

Код расчета: 31.5Гц (УЗД в октавной полосе со среднегеометрической частотой 31.5Гц)

Параметр: Звуковое давление

Высота 1,5м

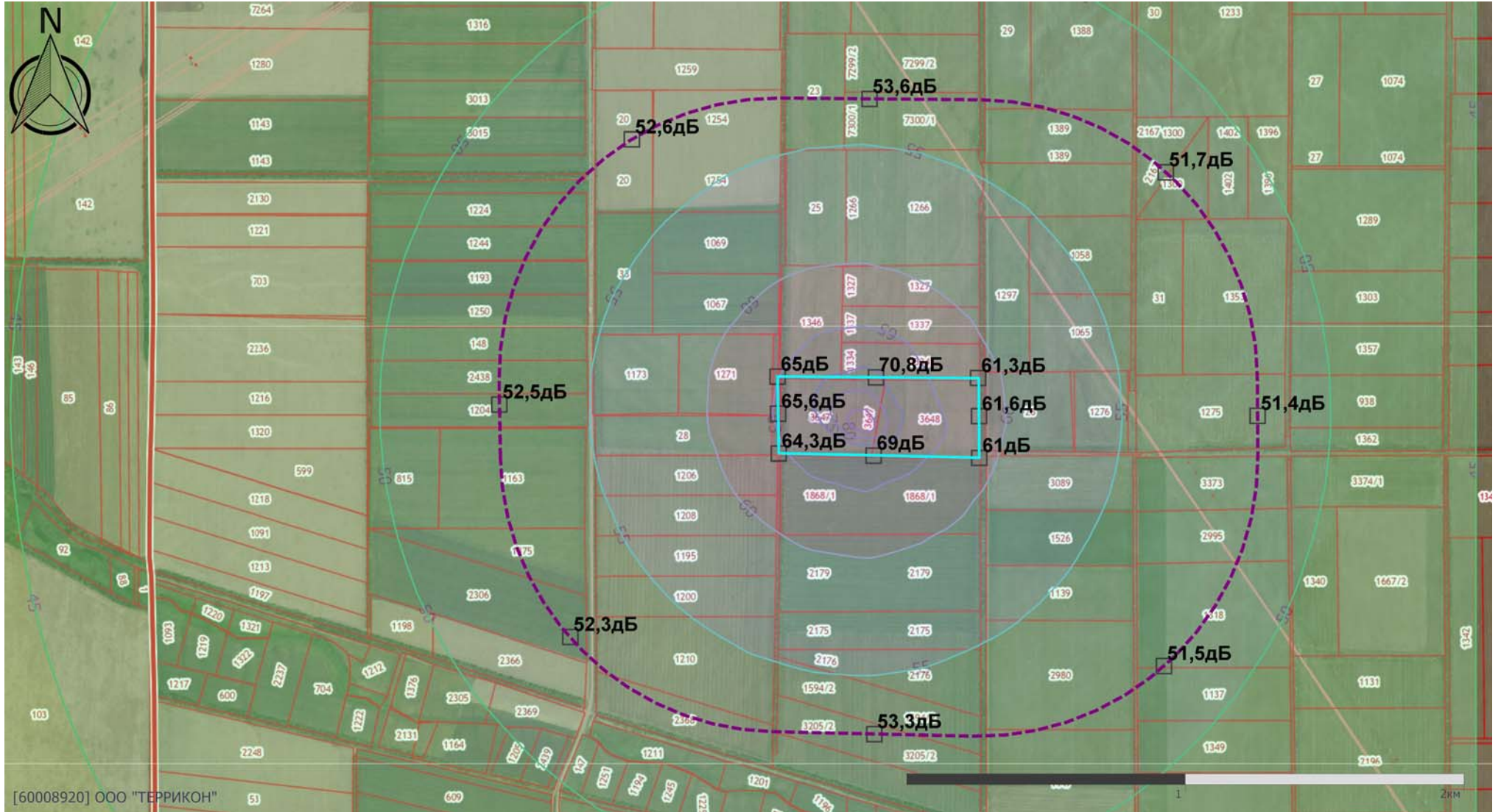

[60008920] ООО "ТЕРРИКОН"

Масштаб 1:20000 (в 1см 200м, ед. изм.: км)

Отчет

Вариант расчета: Совместный расчет (ночное время)

Тип расчета: Уровни шума

Код расчета: 63Гц (УЗД в октавной полосе со среднегеометрической частотой 63Гц)

Параметр: Звуковое давление

Высота 1,5м

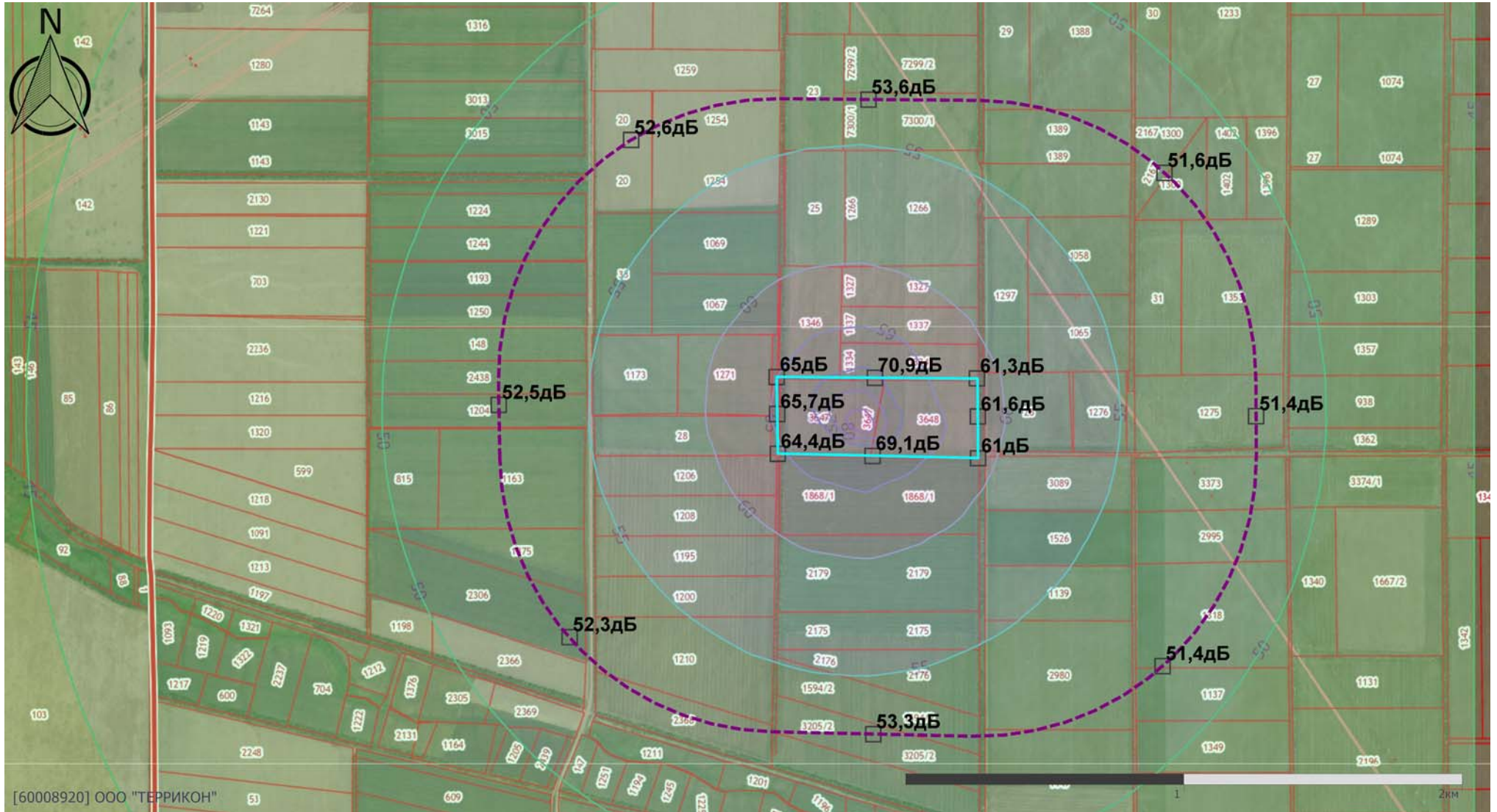

[60008920] ООО "ТЕРРИКОН"

Масштаб 1:20000 (в 1см 200м, ед. изм.: км)

Отчет

Вариант расчета: Совместный расчет (ночное время)

Тип расчета: Уровни шума

Код расчета: 125Гц (УЗД в октавной полосе со среднегеометрической частотой 125Гц)

Параметр: Звуковое давление

Высота 1,5м

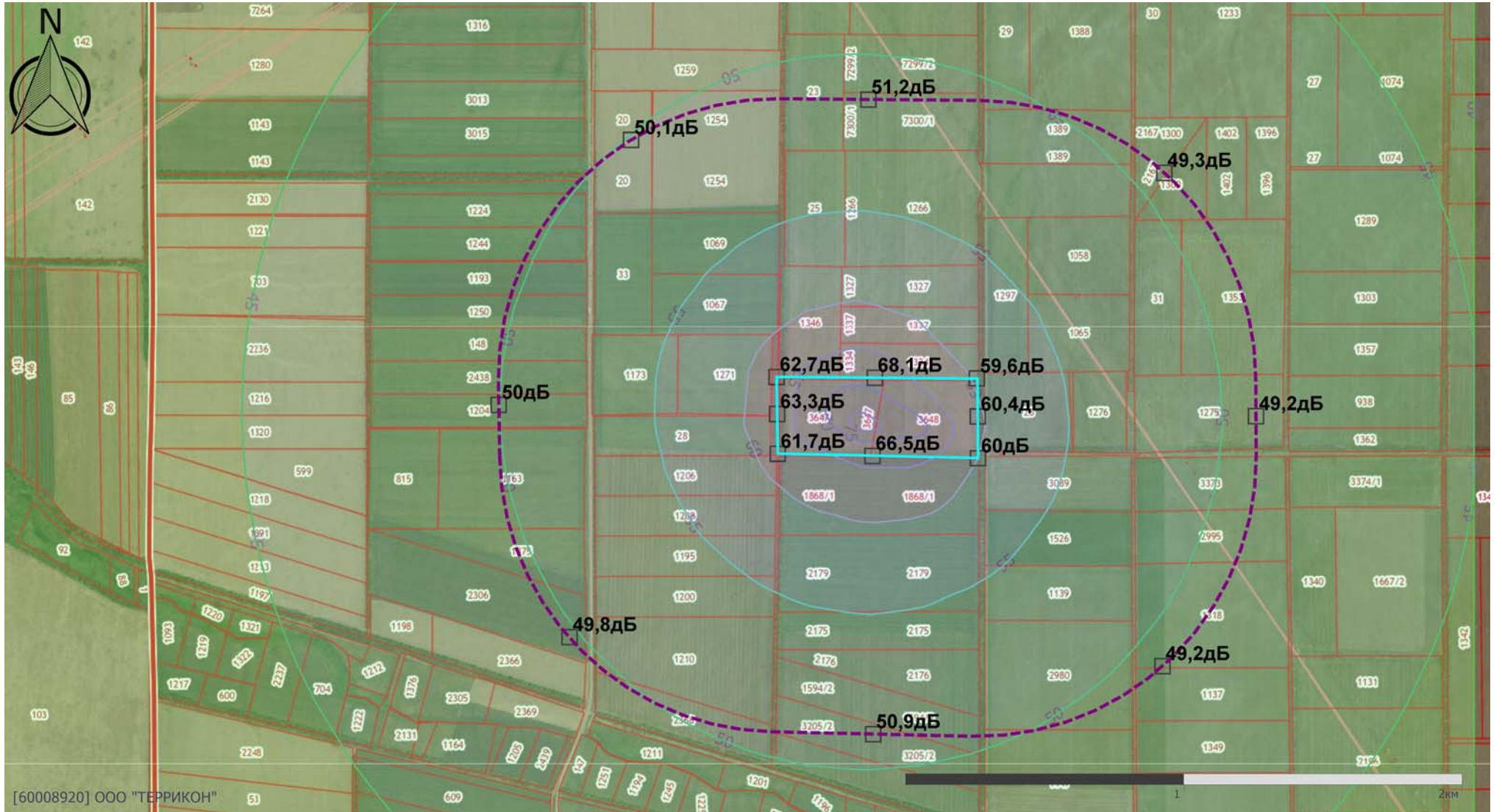

[60008920] ООО "ТЕРРИКОН"

Масштаб 1:20000 (в 1см 200м, ед. изм.: км)

Отчет

Вариант расчета: Совместный расчет (ночное время)

Тип расчета: Уровни шума

Код расчета: 250Гц (УЗД в октавной полосе со среднегеометрической частотой 250Гц)

Параметр: Звуковое давление

Высота 1,5м

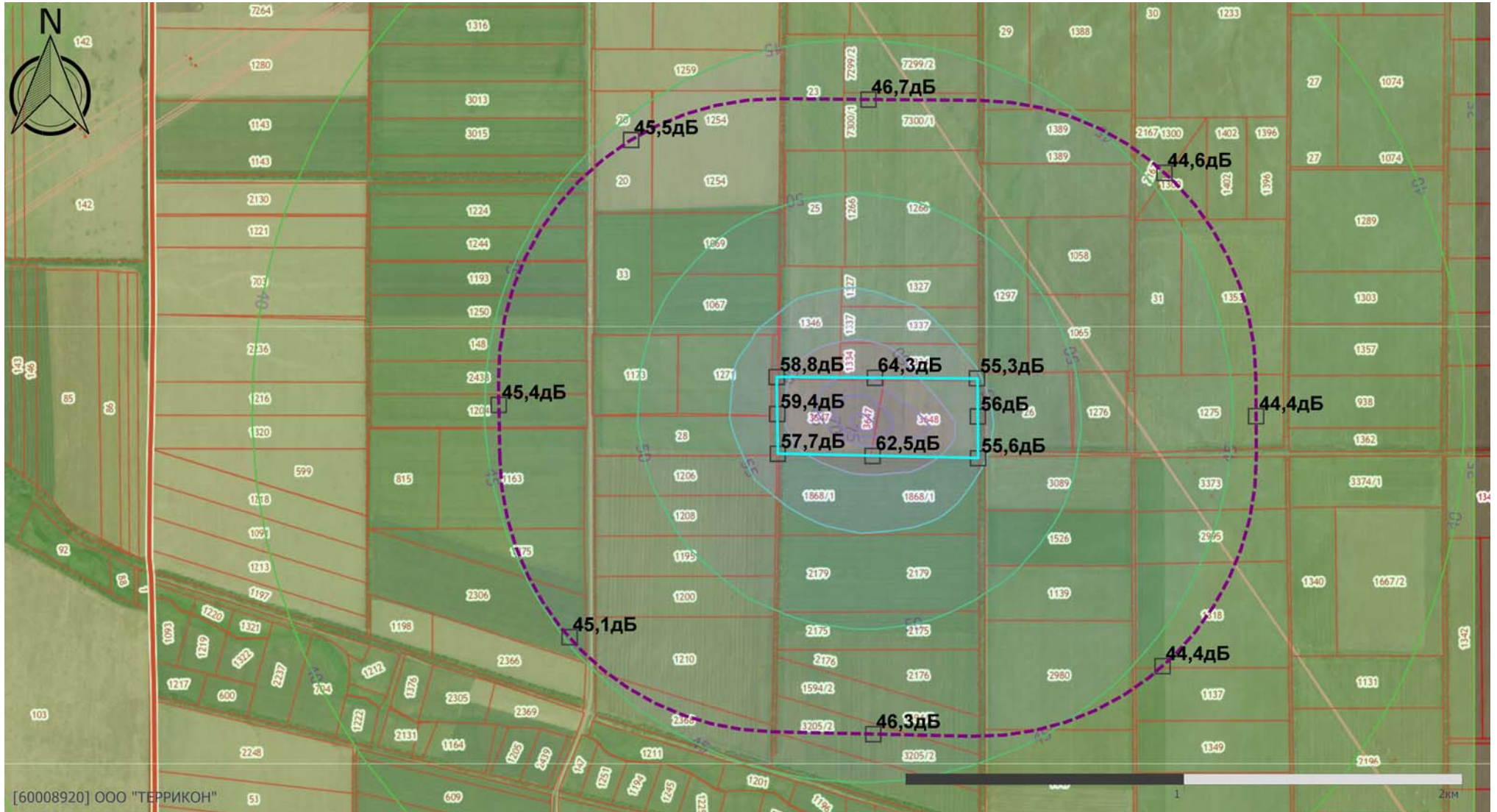

[60008920] ООО "ТЕРРИКОН"

Масштаб 1:20000 (в 1см 200м, ед. изм.: км)

Отчет

Вариант расчета: Совместный расчет (ночное время)

Тип расчета: Уровни шума

Код расчета: 500Гц (УЗД в октавной полосе со среднегеометрической частотой 500Гц)

Параметр: Звуковое давление

Высота 1,5м

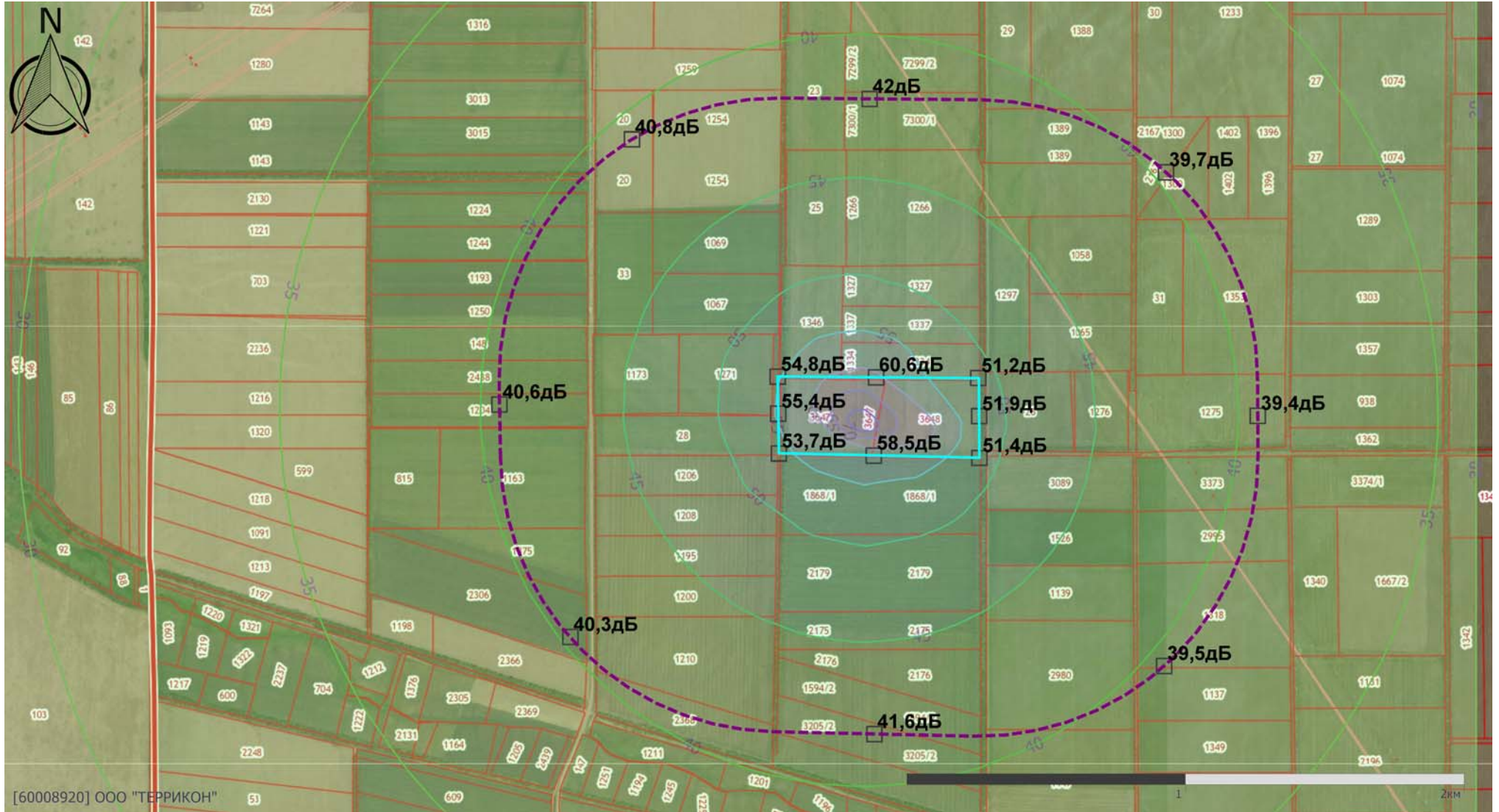

Масштаб 1:20000 (в 1см 200м, ед. изм.: км)

Отчет

Вариант расчета: Совместный расчет (ночное время)

Тип расчета: Уровни шума

Код расчета: 1000Гц (УЗД в октавной полосе со среднегеометрической частотой 1000Гц)

Параметр: Звуковое давление

Высота 1,5м

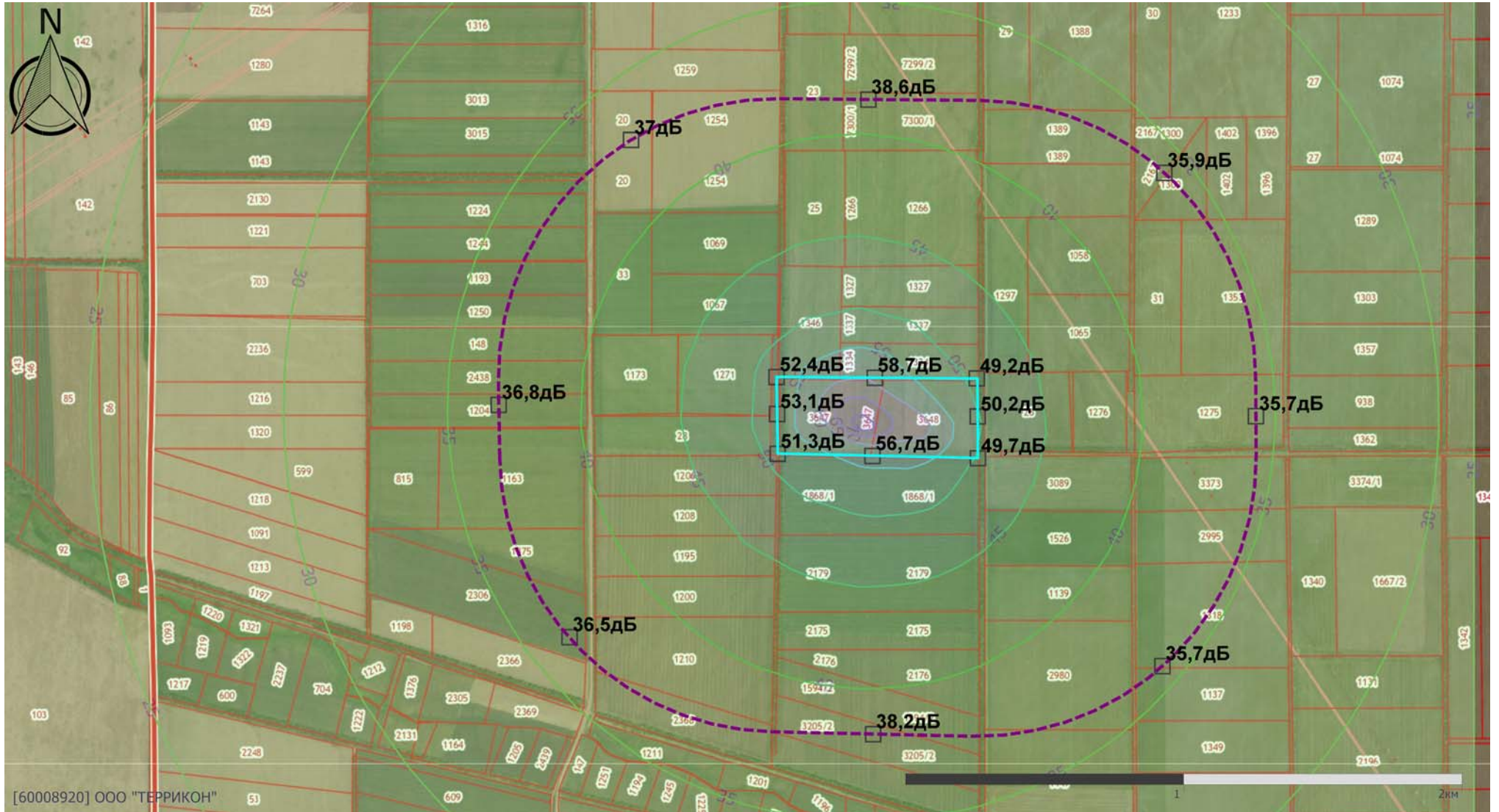

[60008920] ООО "ТЕРРИКОН"

Масштаб 1:20000 (в 1см 200м, ед. изм.: км)

Отчет

Вариант расчета: Совместный расчет (ночное время)

Тип расчета: Уровни шума

Код расчета: 2000Гц (УЗД в октавной полосе со среднегеометрической частотой 2000Гц)

Параметр: Звуковое давление

Высота 1,5м

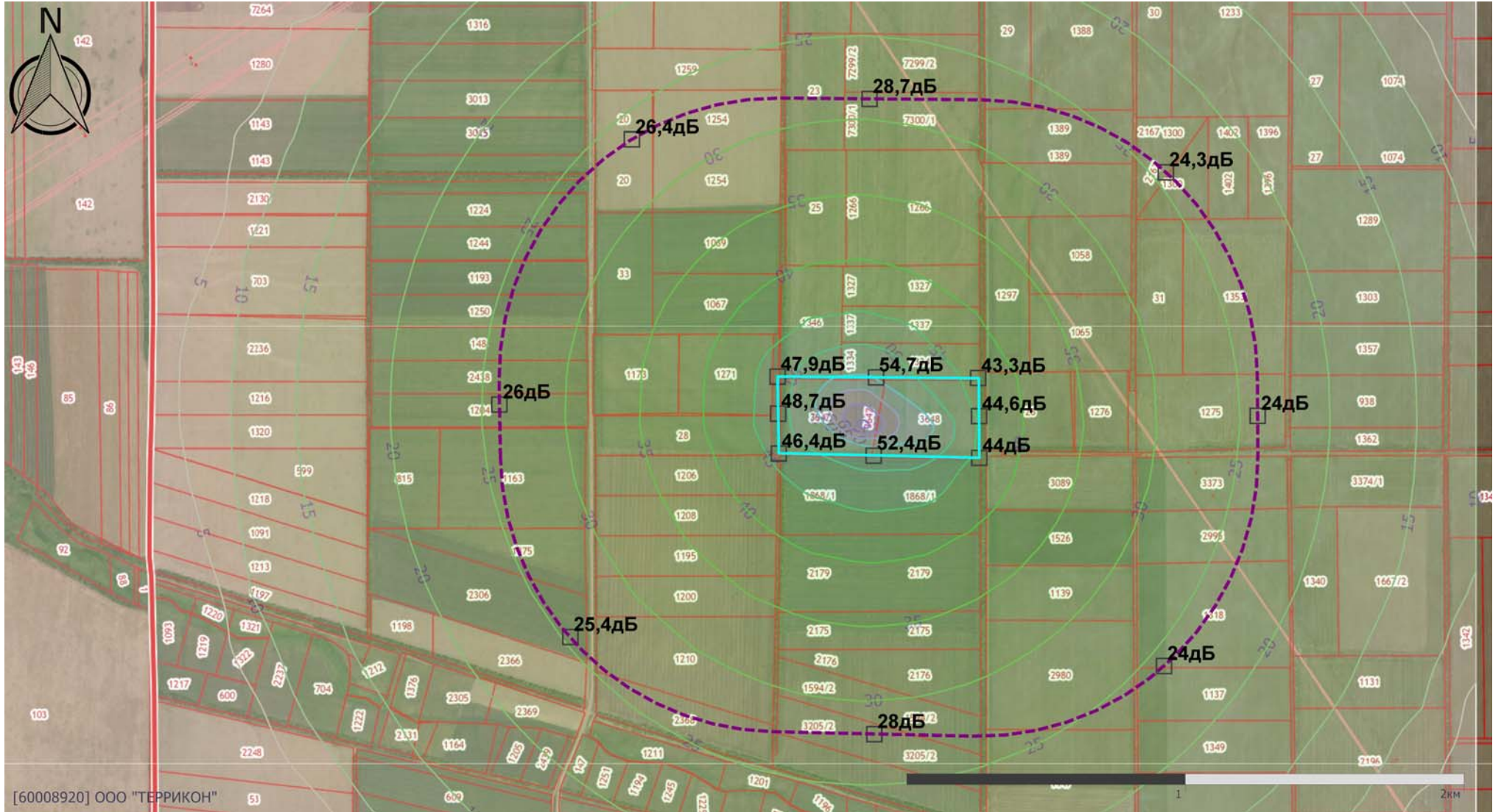

[60008920] ООО "ТЕРРИКОН"

Масштаб 1:20000 (в 1см 200м, ед. изм.: км)

Отчет

Вариант расчета: Совместный расчет (ночное время)

Тип расчета: Уровни шума

Код расчета: 4000Гц (УЗД в октавной полосе со среднегеометрической частотой 4000Гц)

Параметр: Звуковое давление

Высота 1,5м

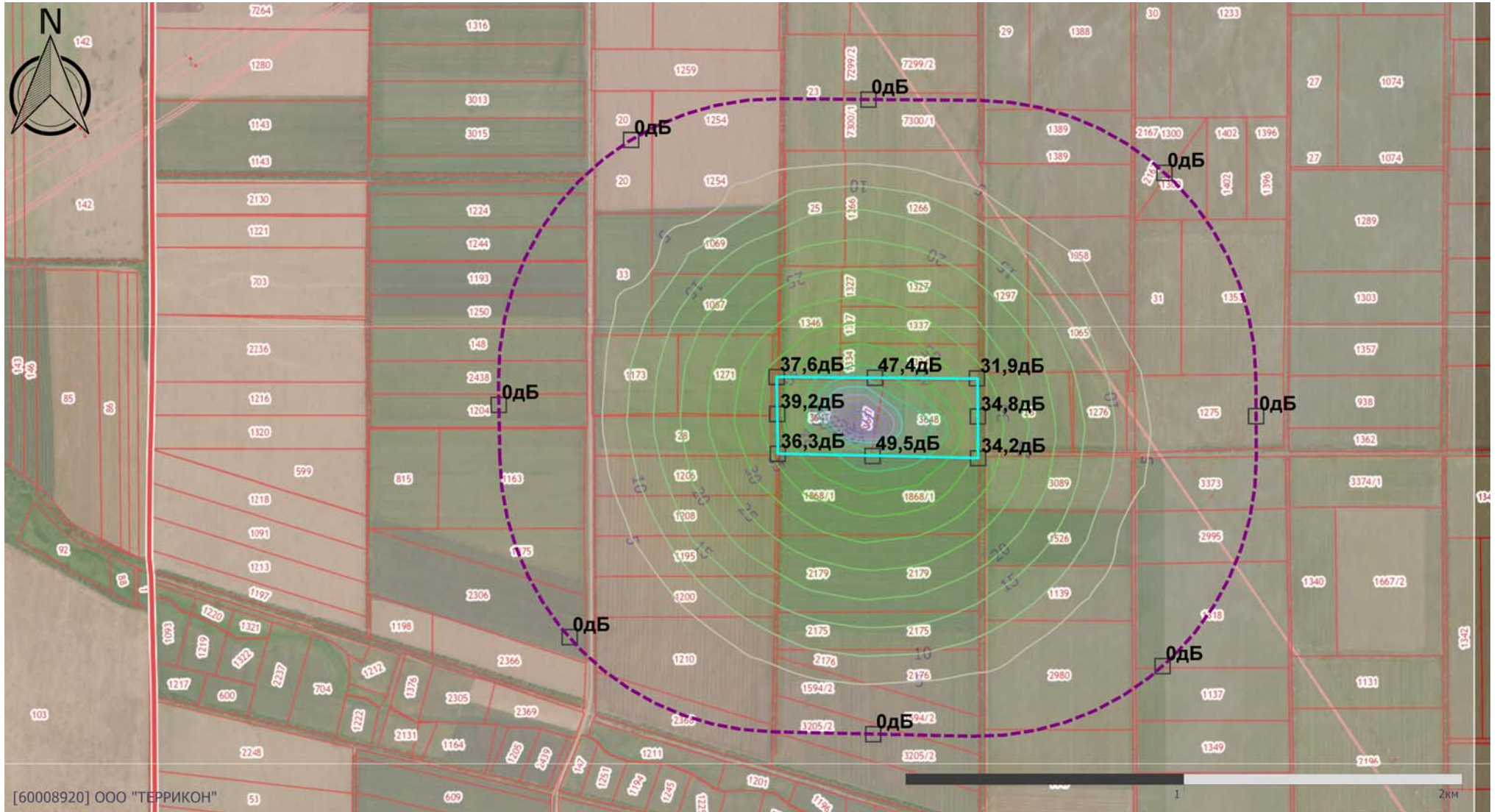

[60008920] ООО "ТЕРРИКОН"

Масштаб 1:20000 (в 1см 200м, ед. изм.: км)

Отчет

Вариант расчета: Совместный расчет (ночное время)

Тип расчета: Уровни шума

Код расчета: 8000Гц (УЗД в октавной полосе со среднегеометрической частотой 8000Гц)

Параметр: Звуковое давление

Высота 1,5м

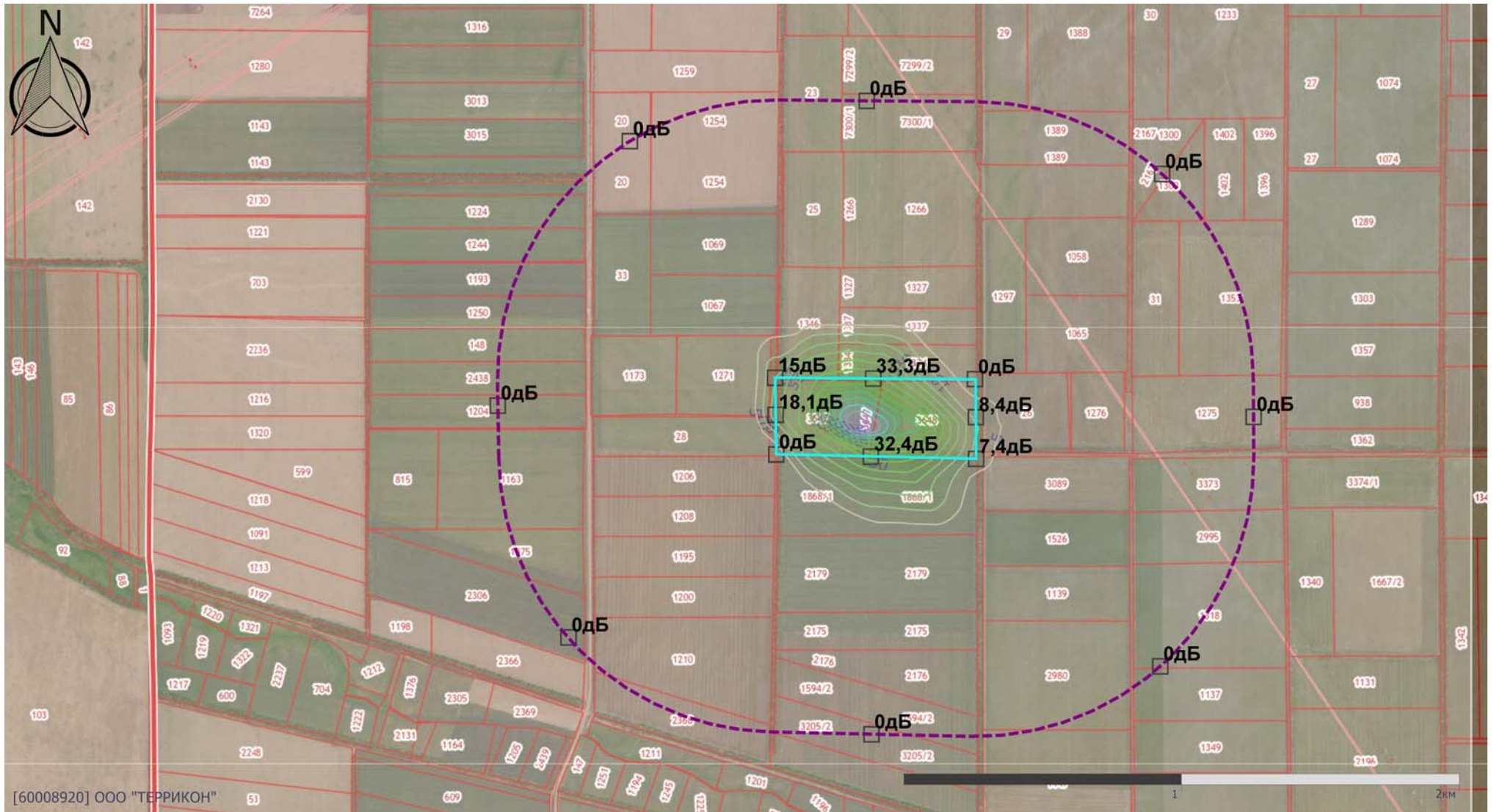

Масштаб 1:20000 (в 1см 200м, ед. изм.: км)

Отчет

Вариант расчета: Совместный расчет (ночное время)

Тип расчета: Уровни шума

Код расчета: La (Уровень звука)

Параметр: Уровень звука

Высота 1,5м

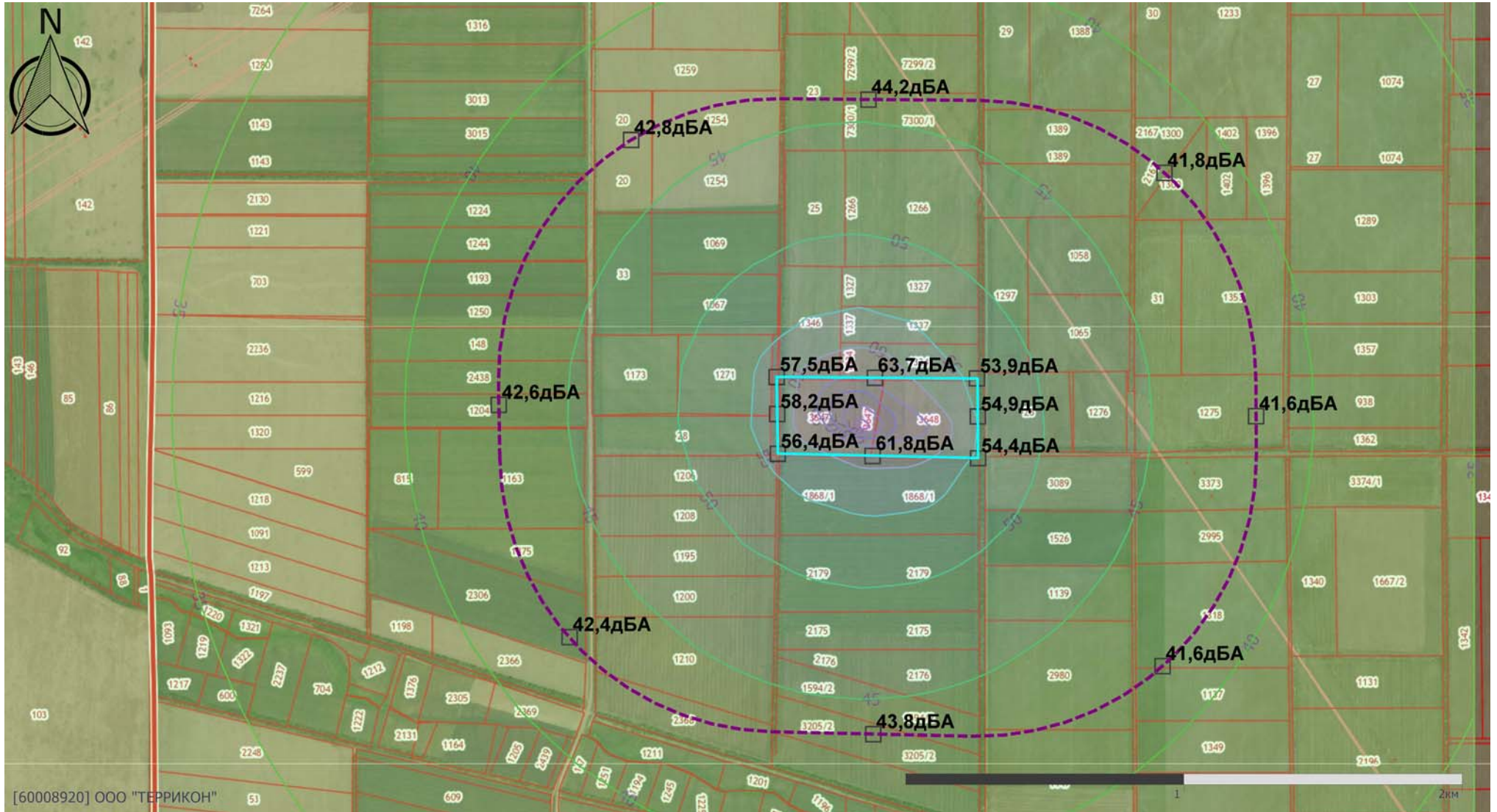

[60008920] ООО "ТЕРРИКОН"

Масштаб 1:20000 (в 1см 200м, ед. изм.: км)

Отчет

Вариант расчета: Совместный расчет (ночное время)

Тип расчета: Уровни шума

Код расчета: La.max (Максимальный уровень звука)

Параметр: Максимальный уровень звука

Высота 1,5м

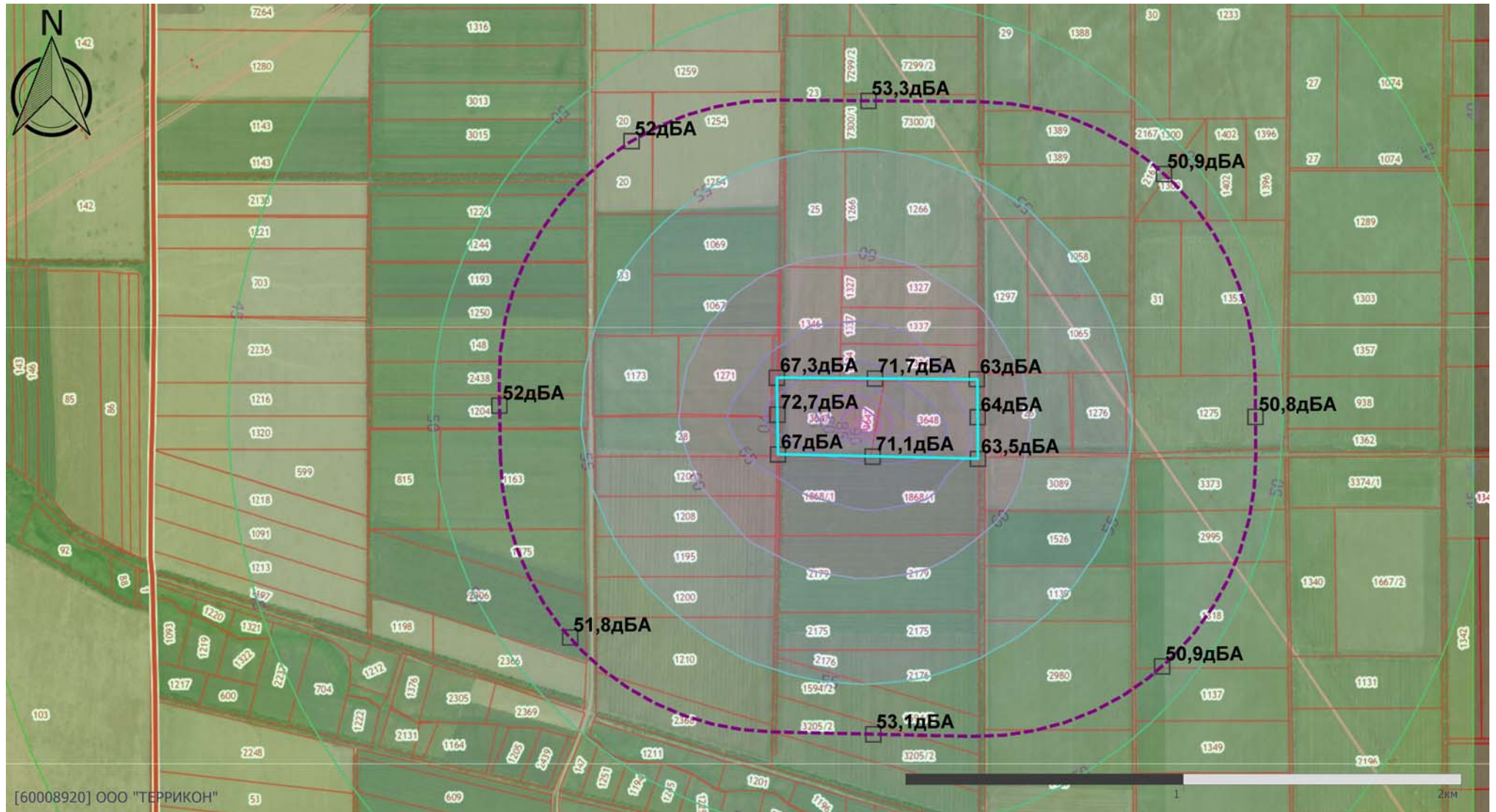

[60008920] ООО "ТЕРРИКОН"

Масштаб 1:20000 (в 1см 200м, ед. изм.: км)

Приложение И3 Расчет акустического воздействия на период рекультивации
 Приложение И3.1 Расчет для постоянных источников шума

Эколог-Шум. Модуль печати результатов расчета
 Copyright © 2006-2021 ФИРМА "ИНТЕГРАЛ"
 Источник данных: Эколог-Шум, версия 2.5.0.4581 (от 07.07.2021) [3D]
 Серийный номер 60008920, ООО "ТЕРРИКОН"

1. Исходные данные

1.1. Источники постоянного шума

N	Объект	Координаты точки			Уровни звукового давления (мощности, в случае R = 0), дБ, в октавных полосах со среднегеометрическими частотами в Гц										La, экв	В расчете
		X (м)	Y (м)	Высота подъема (м)	Дистанция замера (расчета) R (м)	31.5	63	125	250	500	1000	2000	4000	8000		
001	Трансформатор	106.50	171.50	0.00		69.0	72.0	77.0	74.0	71.0	71.0	68.0	62.0	61.0	75.0	Да
002	ДГУ	106.50	175.50	0.00		58.0	61.0	66.0	63.0	60.0	60.0	57.0	51.0	50.0	64.0	Да
003	Оборудование МСК	240.50	164.00	0.00		74.0	77.0	82.0	79.0	76.0	76.0	73.0	67.0	66.0	80.0	Да
004	Мобильный шредер КГО	219.50	170.50	0.00		74.0	77.0	82.0	79.0	76.0	76.0	73.0	67.0	66.0	80.0	Да
005	Мобильный шредер ПО	171.00	182.50	0.00		74.0	77.0	82.0	79.0	76.0	76.0	73.0	67.0	66.0	80.0	Да
006	Оборудование МСК	279.00	166.50	0.00		74.0	77.0	82.0	79.0	76.0	76.0	73.0	67.0	66.0	80.0	Да
007	Грохот компоста	345.00	202.50	0.00		74.0	77.0	82.0	79.0	76.0	76.0	73.0	67.0	66.0	80.0	Да
008	Участок компостирования, В1	186.00	252.00	6.00		75.0	75.0	81.0	86.0	89.0	85.0	78.0	69.0	62.0	89.0	Да
009	Участок компостирования, В2	301.50	253.00	6.00		75.0	75.0	81.0	86.0	89.0	85.0	78.0	69.0	62.0	89.0	Да
010	МСК, В1	285.00	182.00	11.00	3.0	77.0	80.0	85.0	82.0	79.0	79.0	76.0	70.0	69.0	83.0	Да
011	МСК, В2	308.00	181.50	11.00	3.0	77.0	80.0	85.0	82.0	79.0	79.0	76.0	70.0	69.0	83.0	Да
012	МСК, В3.1	226.50	167.00	11.00		40.0	43.0	48.0	45.0	42.0	42.0	39.0	33.0	32.0	46.0	Да
013	МСК, В3.2	268.00	166.00	11.00		40.0	43.0	48.0	45.0	42.0	42.0	39.0	33.0	32.0	46.0	Да
014	МСК, В3.3	309.50	165.50	11.00		40.0	43.0	48.0	45.0	42.0	42.0	39.0	33.0	32.0	46.0	Да
015	МСК, В4	228.50	145.00	11.00		40.0	43.0	48.0	45.0	42.0	42.0	39.0	33.0	32.0	46.0	Да
016	МСК, В5	286.50	145.50	11.00		40.0	43.0	48.0	45.0	42.0	42.0	39.0	33.0	32.0	46.0	Да
017	МСК, В6	306.00	145.00	11.00		40.0	43.0	48.0	45.0	42.0	42.0	39.0	33.0	32.0	46.0	Да
018	МСК, В7	262.50	145.50	13.00		40.0	43.0	48.0	45.0	42.0	42.0	39.0	33.0	32.0	46.0	Да
019	МСК, В8	217.00	179.00	10.00	3.0	77.0	80.0	85.0	82.0	79.0	79.0	76.0	70.0	69.0	83.0	Да
020	МСК, В9	232.00	179.50	10.00	3.0	77.0	80.0	85.0	82.0	79.0	79.0	76.0	70.0	69.0	83.0	Да
021	МСК, П1	236.00	169.50	11.00		80.0	80.0	71.0	68.0	65.0	44.0	61.0	61.0	59.0	68.0	Да
022	МСК, П2	236.00	159.00	11.00		80.0	80.0	71.0	68.0	65.0	44.0	61.0	61.0	59.0	68.0	Да
023	МСК, П3	219.50	165.00	11.00		40.0	43.0	48.0	45.0	42.0	42.0	39.0	33.0	32.0	46.0	Да
024	МСК, П4	228.50	140.00	11.00		40.0	43.0	48.0	45.0	42.0	42.0	39.0	33.0	32.0	46.0	Да
025	МСК, П5	281.50	157.50	11.00		40.0	43.0	48.0	45.0	42.0	42.0	39.0	33.0	32.0	46.0	Да
026	МСК, П6	281.00	169.50	11.00		40.0	43.0	48.0	45.0	42.0	42.0	39.0	33.0	32.0	46.0	Да
027	АБК, П1	23.00	185.50	8.00		58.7	61.7	66.7	63.7	60.7	60.7	57.7	51.7	50.7	64.7	Да
028	АБК, П2	22.00	156.50	8.00		58.7	61.7	66.7	63.7	60.7	60.7	57.7	51.7	50.7	64.7	Да
029	АБК, В1	35.50	185.50	8.00		59.3	62.3	67.3	64.3	61.3	61.3	58.3	52.3	51.3	65.3	Да
030	АБК, В2	34.00	155.50	8.00		59.3	62.3	67.3	64.3	61.3	61.3	58.3	52.3	51.3	65.3	Да
031	Гараж, В1	17.00	238.50	3.00	3.0	49.0	49.0	57.0	61.0	66.0	66.0	70.0	62.0	60.0	73.0	Да
032	Гараж, В2	15.50	224.00	3.00	3.0	49.0	49.0	57.0	61.0	66.0	66.0	70.0	62.0	60.0	73.0	Да
033	Гараж, П1	7.50	239.50	3.00		72.0	72.0	73.0	76.0	84.0	77.0	75.0	73.0	65.0	84.0	Да
034	Гараж, П2	7.50	224.50	3.00		72.0	72.0	73.0	76.0	84.0	77.0	75.0	73.0	65.0	84.0	Да
035	Очистные сооружения фильтрата	290.00	65.50	0.00	1.0	50.0	53.0	58.0	55.0	52.0	52.0	49.0	43.0	42.0	56.0	Да
036	Очистные хоз.-бытовых стоков	100.50	154.50	0.00	1.0	50.0	53.0	58.0	55.0	52.0	52.0	49.0	43.0	42.0	56.0	Да

037	Очистные сооружения ливневных стоков	288.00	41.50	0.00	1.0	50.0	53.0	58.0	55.0	52.0	52.0	49.0	43.0	42.0	56.0	Да
038	Насос очистных	282.50	66.00	0.00		61.0	64.0	69.0	66.0	63.0	63.0	60.0	54.0	53.0	67.0	Да
039	Насос очистных	280.50	43.50	0.00		61.0	64.0	69.0	66.0	63.0	63.0	60.0	54.0	53.0	67.0	Да
040	Инсинератор	78.00	239.50	0.00		74.0	77.0	82.0	79.0	76.0	76.0	73.0	67.0	66.0	80.0	Да
041	Инсинератор	88.50	239.50	0.00		74.0	77.0	82.0	79.0	76.0	76.0	73.0	67.0	66.0	80.0	Да
059	МСК, ПВ1	236.00	169.50	13.00		61.0	61.0	65.0	65.0	65.0	42.0	54.0	54.0	54.0	64.0	Да

1.2. Источники непостоянного шума

N	Объект	Координаты точки			Уровни звукового давления (мощности, в случае R = 0), дБ, в октавных полосах со среднегеометрическими частотами в Гц										t	T	La.экр	La.макс	В расчете
		X (м)	Y (м)	Высота подъема (м)	Дистанция замера (расчета) R (м)	31.5	63	125	250	500	1000	2000	4000	8000					
042	Фронт.погрузчик	198.50	165.00	0.00	10.0	75.0	75.0	76.0	72.0	68.0	65.0	63.0	57.0	49.0	10.0	24.0	71.0	76.0	Нет
043	Фронт.погрузчик	208.00	159.50	0.00	10.0	75.0	75.0	76.0	72.0	68.0	65.0	63.0	57.0	49.0	10.0	24.0	71.0	76.0	Нет
044	Вилочный погрузчик	267.00	180.50	3.00	10.0	75.0	75.0	76.0	72.0	68.0	65.0	63.0	57.0	49.0	10.0	24.0	71.0	76.0	Нет
045	Ковшовый погрузчик	252.00	141.50	0.00	10.0	75.0	75.0	76.0	72.0	68.0	65.0	63.0	57.0	49.0	10.0	24.0	71.0	76.0	Нет
049	Топливаправщик	238.50	103.50	0.00	10.0	82.0	82.0	82.0	72.0	71.0	69.0	68.0	62.0	54.0	2.0	24.0	75.0	80.0	Нет
050	Трактор	183.50	127.00	0.00	10.0	83.0	83.0	74.0	66.0	69.0	70.0	78.0	60.0	55.0	2.0	24.0	80.0	83.0	Нет
051	Мультилифт	250.50	163.00	0.00	10.0	87.0	87.0	82.0	78.0	74.0	71.0	67.0	60.0	52.0	10.0	24.0	76.0	81.0	Нет
052	Мультилифт	276.00	163.00	0.00	10.0	87.0	87.0	82.0	78.0	74.0	71.0	67.0	60.0	52.0	10.0	24.0	76.0	81.0	Нет
053	Мультилифт	299.50	149.50	0.00	10.0	87.0	87.0	82.0	78.0	74.0	71.0	67.0	60.0	52.0	10.0	24.0	76.0	81.0	Нет
054	Фронтальный погрузчик	227.50	225.50	0.00	10.0	75.0	75.0	76.0	72.0	68.0	65.0	63.0	57.0	49.0	10.0	24.0	71.0	76.0	Нет
055	Фронтальный погрузчик	112.00	229.00	0.00	10.0	75.0	75.0	76.0	72.0	68.0	65.0	63.0	57.0	49.0	10.0	24.0	71.0	76.0	Нет
060	бульдозер	474.00	92.00	15.00	10.0	74.0	74.0	83.0	78.0	74.0	74.0	70.0	67.0	62.0	4.0	8.0	78.0	83.0	Нет
061	автомобильный кран	458.50	56.00	10.00	10.0	80.0	80.0	76.0	71.0	63.0	64.0	63.0	56.0	50.0	2.0	8.0	70.0	72.0	Нет
062	экскаватор	195.00	33.00	0.00	10.0	78.0	78.0	70.0	72.0	68.0	67.0	66.0	73.0	65.0	2.0	8.0	76.0	82.0	Нет
063	буровая установка	407.50	58.50	10.00	10.0	79.0	79.0	79.0	78.0	78.0	75.0	71.0	66.0	56.0	2.0	8.0	80.0	87.0	Нет
064	агрегат сварочный	524.00	122.50	25.00	10.0	75.0	75.0	72.0	67.0	68.0	70.0	66.0	62.0	60.0	4.0	8.0	73.0	74.0	Нет
065	компрессор	360.50	108.00	10.00	10.0	74.0	74.0	76.0	66.0	56.0	56.0	56.0	55.0	55.0	2.0	8.0	65.0	70.0	Нет
066	каток	418.00	113.00	10.00	10.0	85.0	85.0	70.0	62.0	62.0	61.0	59.0	53.0	45.0	2.0	8.0	67.0	70.0	Нет
067	трактор	504.50	161.00	15.00	10.0	83.0	83.0	74.0	66.0	69.0	70.0	78.0	60.0	55.0	4.0	8.0	80.0	83.0	Нет
068	самосвал	199.50	47.00	0.00	7.5	64.0	67.0	72.0	69.0	66.0	66.0	63.0	57.0	56.0	4.0	8.0	70.0	74.0	Нет

N	Объект	Координаты точек (X, Y, Высота подъема)	Ширина (м)	Высота (м)	Уровни звукового давления (мощности, в случае R = 0), дБ, в октавных полосах со среднегеометрическими частотами в Гц										t	T	La.экр	La.макс	В расчете
					Дистанция замера (расчета) R (м)	31.5	63	125	250	500	1000	2000	4000	8000					
046	Мусоровозы (разгрузка ТКО)	(-82, 123.5, 0), (156.5, 120.5, 0), (158, 199.5, 0)	8.00		7.5	53.8	60.3	55.8	52.8	49.8	49.8	46.8	40.8	28.3	4.0	24.0	53.8	72.9	Нет
047	Легковые автомобили	(-88, 123.5, 0), (11.5, 124, 0), (12, 193, 0)	6.00		7.5	37.1	43.6	39.1	36.1	33.1	33.1	30.1	24.1	11.6	4.0	24.0	37.1	66.9	Нет
048	Грузовые автомобили (вывоз ВМР, хвостов, грунта и т.п.)	(245, 127, 0), (333, 127.5, 0), (345, 189, 0), (247.5, 193.5, 0)	8.00		7.5	52.8	59.3	54.8	51.8	48.8	48.8	45.8	39.8	27.3	4.0	24.0	52.8	72.9	Нет

2. Условия расчета

2.1. Расчетные точки

N	Объект	Координаты точки			Тип точки	В расчете
		X (м)	Y (м)	Высота подъема (м)		
1	Р.Т. на границе промзоны (авто) из Полигон	-7.00	278.00	1.50	Расчетная точка на границе производственной зоны	Да
10	Р.Т. на границе СЗЗ (авто) из СЗЗ по промзоне "Полигон"	-530.00	1130.00	1.50	Расчетная точка на границе санитарно-защитной зоны	Да
11	Р.Т. на границе СЗЗ (авто) из СЗЗ по промзоне "Полигон"	323.00	1275.00	1.50	Расчетная точка на границе санитарно-защитной зоны	Да
12	Р.Т. на границе СЗЗ (авто) из СЗЗ по промзоне "Полигон"	1387.00	1012.00	1.50	Расчетная точка на границе санитарно-защитной зоны	Да
13	Р.Т. на границе СЗЗ (авто) из СЗЗ по промзоне "Полигон"	1716.00	137.00	1.50	Расчетная точка на границе санитарно-защитной зоны	Да
14	Р.Т. на границе СЗЗ (авто) из СЗЗ по промзоне "Полигон"	1380.00	-761.00	1.50	Расчетная точка на границе санитарно-защитной зоны	Да
15	Р.Т. на границе СЗЗ (авто) из СЗЗ по промзоне "Полигон"	340.00	-1006.00	1.50	Расчетная точка на границе санитарно-защитной зоны	Да
16	Р.Т. на границе СЗЗ (авто) из СЗЗ по промзоне "Полигон"	-751.00	-657.00	1.50	Расчетная точка на границе санитарно-защитной зоны	Да
17	Р.Т. на границе жилой зоны	-900.00	2584.00	1.50	Расчетная точка на границе жилой зоны	Да
18	Р.Т. на границе жилой зоны	-2940.00	2038.00	1.50	Расчетная точка на границе жилой зоны	Да
2	Р.Т. на границе промзоны (авто) из Полигон	346.00	275.00	1.50	Расчетная точка на границе производственной зоны	Да
3	Р.Т. на границе промзоны (авто) из Полигон	713.00	273.00	1.50	Расчетная точка на границе производственной зоны	Да
4	Р.Т. на границе промзоны (авто) из Полигон	716.00	136.00	1.50	Расчетная точка на границе производственной зоны	Да
5	Р.Т. на границе промзоны (авто) из Полигон	717.00	-14.00	1.50	Расчетная точка на границе производственной зоны	Да
6	Р.Т. на границе промзоны (авто) из Полигон	338.00	-6.00	1.50	Расчетная точка на границе производственной зоны	Да
7	Р.Т. на границе промзоны (авто) из Полигон	-3.00	2.00	1.50	Расчетная точка на границе производственной зоны	Да
8	Р.Т. на границе промзоны (авто) из Полигон	-5.00	145.00	1.50	Расчетная точка на границе производственной зоны	Да
9	Р.Т. на границе СЗЗ (авто) из СЗЗ по промзоне "Полигон"	-1006.00	178.00	1.50	Расчетная точка на границе санитарно-защитной зоны	Да

2.2. Расчетные площадки

N	Объект	Координаты точки		Координаты точки		Ширина (м)	Высота подъема (м)	Шаг сетки (м)		В расчете
		1		2				X	Y	
		X (м)	Y (м)	X (м)	Y (м)					
001	Расчетная площадка	-3500.00	300.00	2500.00	300.00	6000.00	1.50	200.00	200.00	Да

Вариант расчета: "Постоянный (дневное время)"

3. Результаты расчета (расчетный параметр "Звуковое давление")

3.1. Результаты в расчетных точках

Точки типа: Расчетная точка на границе производственной зоны

Расчетная точка		Координаты точки		Высота (м)	31.5	63	125	250	500	1000	2000	4000	8000	La.экв	La.макс
N	Название	X (м)	Y (м)												
1	Р.Т. на границе промзоны (авто) из Полигон	-7.00	278.00	1.50	47.2	50	54.9	52.2	52.1	50.8	51.7	42.6	35.9	56.50	
2	Р.Т. на границе промзоны (авто) из Полигон	346.00	275.00	1.50	53.8	56.8	61.7	58.8	56.2	55.6	51.8	43	32.5	59.70	
3	Р.Т. на границе промзоны (авто) из Полигон	713.00	273.00	1.50	43	46	50.8	47.6	44.4	43.5	37.8	21.1	0	47.40	
4	Р.Т. на границе промзоны (авто) из	716.00	136.00	1.50	43.1	46	50.9	47.7	44.5	43.6	37.9	21.3	0	47.50	

5	Полигон Р.Т. на границе промзоны (авто) из Полигон	717.00	-14.00	1.50	42.6	45.5	50.3	47.1	43.9	42.9	37	19.4	0	46.80
6	Р.Т. на границе промзоны (авто) из Полигон	338.00	-6.00	1.50	49.5	52.4	57.4	54.3	51.2	50.8	46.6	35.9	18	54.80
7	Р.Т. на границе промзоны (авто) из Полигон	-3.00	2.00	1.50	45.8	48.7	53.6	50.5	47.7	46.9	43.1	30	0.8	51.00
8	Р.Т. на границе промзоны (авто) из Полигон	-5.00	145.00	1.50	47.5	50.4	55.3	52.4	50.4	49.6	48.1	37.8	27.1	54.30

Точки типа: Расчетная точка на границе санитарно-защитной зоны

Расчетная точка		Координаты точки		Высота (м)	31.5	63	125	250	500	1000	2000	4000	8000	La.экв	La.макс
N	Название	X (м)	Y (м)		X (м)	Y (м)	X (м)	Y (м)	X (м)	Y (м)	X (м)	Y (м)	X (м)	Y (м)	X (м)
10	Р.Т. на границе СЗЗ (авто) из СЗЗ по промзоне "Полигон"	-530.00	1130.00	1.50	35.9	38.8	43.4	39.7	36	33.7	24	0	0	38.10	
11	Р.Т. на границе СЗЗ (авто) из СЗЗ по промзоне "Полигон"	323.00	1275.00	1.50	36.8	39.7	44.4	40.8	37.1	35	25.8	0	0	39.30	
12	Р.Т. на границе СЗЗ (авто) из СЗЗ по промзоне "Полигон"	1387.00	1012.00	1.50	34.9	37.8	42.4	38.5	34.6	32	20.7	0	0	36.50	
13	Р.Т. на границе СЗЗ (авто) из СЗЗ по промзоне "Полигон"	1716.00	137.00	1.50	34.6	37.5	42	38.2	34.1	31.4	19.7	0	0	36.10	
14	Р.Т. на границе СЗЗ (авто) из СЗЗ по промзоне "Полигон"	1380.00	-761.00	1.50	34.6	37.4	42	38.1	34	31.4	19.6	0	0	36.00	
15	Р.Т. на границе СЗЗ (авто) из СЗЗ по промзоне "Полигон"	340.00	-1006.00	1.50	36.2	39.1	43.7	40	36.2	34	24.1	0	0	38.40	
16	Р.Т. на границе СЗЗ (авто) из СЗЗ по промзоне "Полигон"	-751.00	-657.00	1.50	35.4	38.3	42.9	39.1	35.3	32.9	22.6	0	0	37.40	
9	Р.Т. на границе СЗЗ (авто) из СЗЗ по промзоне "Полигон"	-1006.00	178.00	1.50	35.7	38.6	43.2	39.5	35.8	33.4	23.8	0	0	37.90	

Точки типа: Расчетная точка на границе жилой зоны

Расчетная точка		Координаты точки		Высота (м)	31.5	63	125	250	500	1000	2000	4000	8000	La.экв	La.макс
N	Название	X (м)	Y (м)		X (м)	Y (м)	X (м)	Y (м)	X (м)	Y (м)	X (м)	Y (м)	X (м)	Y (м)	X (м)
17	Р.Т. на границе жилой зоны	-900.00	2584.00	1.50	29.6	32.4	36.6	32	26.9	22.1	0	0	0	28.60	
18	Р.Т. на границе жилой зоны	-2940.00	2038.00	1.50	26.8	29.5	33.5	28.1	22.2	15.4	0	0	0	24.20	

3.2. Вклады в расчетных точках

Точки типа: Расчетная точка на границе производственной зоны

Расчетная точка / Задание на расчет вкладов		Координаты точки		Высота (м)	31.5		63		125		250		500		1000		2000		4000		8000		La.экв		La.макс		
N	Название	X (м)	Y (м)																								
1	Р.Т. на границе промзоны (авто) из Полигон	-7.00	278.00	1.50		47.2		50		54.9		52.2		52.1		50.8		51.7		42.6		35.9		56.50			
	Задание на расчет вкладов				1*	41.7	1*	44.7	1*	49.7	1*	46.5	4*	45.2	4*	45.1	4*	48.8	4*	39.8	4*	34.1	4*	52.10			
					2*	41.3	2*	44.3	2*	49.2	2*	46	5*	43.6	6*	43	6*	46.7	6*	37.4	6*	30.6	6*	50.00			
					3*	39.8	3*	42.7	3*	47.7	3*	44.5	1*	43.3	1*	42.9	1*	38.4	5*	31.4	5*	19.8	1*	46.80			
2	Р.Т. на границе промзоны (авто) из Полигон	346.00	275.00	1.50		53.8		56.8		61.7		58.8		56.2		55.6		51.8		43		32.5		59.70			
	Задание на расчет вкладов				7*	49.4	7*	52.4	7*	57.4	7*	54.3	7*	51.2	7*	51.1	7*	47.5	7*	39.2	7*	29.8	7*	55.10			
					3*	48.6	3*	51.6	3*	56.5	3*	53.5	3*	50.4	3*	50.2	3*	46.5	3*	38	3*	27.7	3*	54.30			
					2*	46.1	2*	49.1	2*	54	2*	50.9	2*	47.8	2*	47.5	2*	43.7	2*	34.3	2*	20.8	2*	51.60			
3	Р.Т. на границе промзоны (авто) из Полигон	713.00	273.00	1.50		43		46		50.8		47.6		44.4		43.5		37.8		21.1		0		47.40			
	Задание на расчет вкладов				7*	37.5	7*	40.4	7*	45.3	7*	42	7*	38.7	7*	38	7*	32.5	7*	16.8		0	7*	41.80			
					3*	37.1	3*	40.1	3*	45	3*	41.7	3*	38.3	3*	37.6	3*	31.9	3*	15.8		0	3*	41.40			
					2*	36.6	2*	39.6	2*	44.4	2*	41.1	2*	37.7	2*	36.8	2*	30.9	2*	13.5		0	2*	40.70			
4	Р.Т. на границе промзоны (авто) из Полигон	716.00	136.00	1.50		43.1		46		50.9		47.7		44.5		43.6		37.9		21.3		0		47.50			
	Задание на расчет вкладов				7*	37.5	7*	40.5	7*	45.4	7*	42.1	7*	38.7	7*	38	7*	32.6	7*	17.1		0	7*	41.90			
					3*	37.2	3*	40.2	3*	45	3*	41.8	3*	38.4	3*	37.6	3*	32	3*	16		0	3*	41.50			
					2*	36.7	2*	39.6	2*	44.5	2*	41.2	2*	37.7	2*	36.9	2*	31	2*	13.7		0	2*	40.80			
5	Р.Т. на границе промзоны (авто) из Полигон	717.00	-14.00	1.50		42.6		45.5		50.3		47.1		43.9		42.9		37		19.4		0		46.80			
	Задание на расчет вкладов				7*	36.9	7*	39.9	7*	44.7	7*	41.5	7*	38.1	7*	37.3	7*	31.6	7*	15		0	7*	41.20			
					3*	36.6	3*	39.6	3*	44.5	3*	41.2	3*	37.7	3*	36.9	3*	31.1	3*	14.1		0	3*	40.80			
					2*	36.2	2*	39.1	2*	44	2*	40.7	2*	37.2	2*	36.3	2*	30.2	2*	12		0	2*	40.20			
6	Р.Т. на границе промзоны (авто) из Полигон	338.00	-6.00	1.50		49.5		52.4		57.4		54.3		51.2		50.8		46.6		35.9		18		54.80			
	Задание на расчет вкладов				7*	44	7*	46.9	7*	51.9	7*	48.8	7*	45.6	7*	45.3	7*	41.1	7*	30.8	7*	13.8	7*	49.20			
					3*	43.7	3*	46.7	3*	51.6	3*	48.5	3*	45.3	3*	45	3*	40.8	3*	30.4	3*	12.9	3*	49.00			
					2*	42.9	2*	45.9	2*	50.9	2*	47.7	2*	44.5	2*	44.2	2*	39.9	2*	29	2*	10	2*	48.10			
7	Р.Т. на границе промзоны (авто) из Полигон	-3.00	2.00	1.50		45.8		48.7		53.6		50.5		47.7		46.9		43.1		30		0.8		51.00			
	Задание на расчет вкладов				1*	40.5	1*	43.5	1*	48.4	1*	45.2	1*	42	1*	41.5	1*	36.8	1*	24.3	6*	0.8	1*	45.40			
					2*	40.1	2*	43.1	2*	48	2*	44.9	2*	41.6	2*	41.1	2*	36.3	2*	23.5		0	2*	45.00			

8	Р.Т. на границе промзоны (авто) из Полигон	-5.00	145.00	1.50	3*	38.9	3*	41.9	3*	46.8	3*	43.6	3*	40.3	3*	39.7	3*	34.7	6*	21.5		0	3*	43.60		
	Задание на расчет вкладов				1*	42.5	1*	45.5	1*	50.4	1*	47.3	1*	44.1	1*	43.7	6*	43.5	6*	33.7	6*	25	1*	47.60		
					2*	41.9	2*	44.9	2*	49.9	2*	46.7	2*	43.5	2*	43.1	4*	42	4*	31.8	4*	21.9	2*	47.00		
					3*	40.2	3*	43.2	3*	48.1	3*	44.9	3*	41.7	3*	41.2	1*	39.4	1*	28.2	8*	9.6	6*	46.90		

1* - [№019] МСК, В8
2* - [№020] МСК, В9
3* - [№010] МСК, В1
4* - [№031] Гараж, В1
5* - [№033] Гараж, П1
6* - [№032] Гараж, В2
7* - [№011] МСК, В2
8* - [№028] АБК, П2

Точки типа: Расчетная точка на границе санитарно-защитной зоны

N	Расчетная точка / Задание на расчет вкладов	Координаты точки		Высота (м)	31.5		63		125		250		500		1000		2000		4000		8000		La.экв		La.макс	
		X (м)	Y (м)																							
10	Р.Т. на границе СЗЗ (авто) из СЗЗ по промзоне "Полигон"	-530.00	1130.00	1.50		35.9		38.8		43.4		39.7		36		33.7		24		0		0		38.10		
	Задание на расчет вкладов				1*	30	1*	32.9	1*	37.5	1*	33.8	1*	29.7	1*	27.6	1*	17.3		0		0	1*	32.00		
					2*	29.9	2*	32.8	2*	37.5	2*	33.7	2*	29.6	2*	27.5	2*	17.2		0		0	2*	31.90		
					3*	29.7	3*	32.6	3*	37.2	3*	33.4	3*	29.3	3*	27.1	3*	16.6		0		0	3*	31.50		
11	Р.Т. на границе СЗЗ (авто) из СЗЗ по промзоне "Полигон"	323.00	1275.00	1.50		36.8		39.7		44.4		40.8		37.1		35		25.8		0		0		39.30		
	Задание на расчет вкладов				2*	30.7	2*	33.6	2*	38.3	2*	34.6	2*	30.7	2*	28.8	7*	19.2		0		0	2*	33.00		
					1*	30.7	1*	33.6	1*	38.3	1*	34.6	1*	30.7	1*	28.7	3*	19.2		0		0	1*	33.00		
					7*	30.7	7*	33.6	7*	38.3	7*	34.6	7*	30.6	7*	28.7	2*	19.1		0		0	7*	33.00		
12	Р.Т. на границе СЗЗ (авто) из СЗЗ по промзоне "Полигон"	1387.00	1012.00	1.50		34.9		37.8		42.4		38.5		34.6		32		20.7		0		0		36.50		
	Задание на расчет вкладов				7*	29	7*	31.9	7*	36.5	7*	32.6	7*	28.4	7*	26.1	7*	14.9		0		0	7*	30.60		
					3*	28.9	3*	31.8	3*	36.4	3*	32.5	3*	28.3	3*	25.9	3*	14.6		0		0	3*	30.40		
					2*	28.7	2*	31.6	2*	36.2	2*	32.3	2*	28	2*	25.5	2*	14		0		0	2*	30.10		
13	Р.Т. на границе СЗЗ (авто) из СЗЗ по промзоне "Полигон"	1716.00	137.00	1.50		34.6		37.5		42		38.2		34.1		31.4		19.7		0		0		36.10		
	Задание на расчет вкладов				7*	28.7	7*	31.6	7*	36.2	7*	32.3	7*	28.1	7*	25.6	7*	14.1		0		0	7*	30.20		
					3*	28.6	3*	31.5	3*	36.1	3*	32.2	3*	27.9	3*	25.4	3*	13.8		0		0	3*	30.00		
					2*	28.4	2*	31.2	2*	35.8	2*	31.9	2*	27.6	2*	25	2*	13		0		0	2*	29.70		
14	Р.Т. на границе СЗЗ (авто) из СЗЗ по промзоне "Полигон"	1380.00	-761.00	1.50		34.6		37.4		42		38.1		34		31.4		19.6		0		0		36.00		

	Задание на расчет вкладов				7*	28.6	7*	31.5	7*	36.1	7*	32.2	7*	27.9	7*	25.5	7*	13.8		0		0	7*	30.00		
					3*	28.5	3*	31.4	3*	36	3*	32.1	3*	27.8	3*	25.3	3*	13.6		0		0	3*	29.90		
					2*	28.4	2*	31.2	2*	35.8	2*	31.9	2*	27.6	2*	25	2*	13.1		0		0	2*	29.70		
15	Р.Т. на границе СЗЗ (авто) из СЗЗ по промзоне "Полигон"	340.00	-1006.00	1.50		36.2		39.1		43.7		40		36.2		34		24.1		0		0				
	Задание на расчет вкладов				2*	30.1	2*	33	2*	37.7	2*	33.9	2*	29.9	2*	27.8	2*	17.6		0		0	2*	32.10		
					1*	30.1	1*	33	1*	37.7	1*	33.9	1*	29.9	1*	27.8	1*	17.6		0		0	1*	32.10		
					7*	30.1	7*	33	7*	37.6	7*	33.9	7*	29.8	7*	27.8	7*	17.6		0		0	7*	32.10		
16	Р.Т. на границе СЗЗ (авто) из СЗЗ по промзоне "Полигон"	-751.00	-657.00	1.50		35.4		38.3		42.9		39.1		35.3		32.9		22.6		0		0				
	Задание на расчет вкладов				1*	29.6	1*	32.4	1*	37.1	1*	33.3	1*	29.1	1*	26.9	1*	16.2		0		0	1*	31.30		
					2*	29.5	2*	32.4	2*	37	2*	33.2	2*	29	2*	26.8	2*	16		0		0	2*	31.20		
					3*	29.2	3*	32	3*	36.7	3*	32.8	3*	28.6	3*	26.3	3*	15.3		0		0	3*	30.80		
9	Р.Т. на границе СЗЗ (авто) из СЗЗ по промзоне "Полигон"	-1006.00	178.00	1.50		35.7		38.6		43.2		39.5		35.8		33.4		23.8		0		0				
	Задание на расчет вкладов				1*	29.9	1*	32.8	1*	37.5	1*	33.7	1*	29.6	1*	27.5	1*	17.1		0		0	1*	31.80		
					2*	29.8	2*	32.7	2*	37.4	2*	33.6	2*	29.5	2*	27.3	2*	16.9		0		0	2*	31.70		
					3*	29.4	3*	32.3	3*	36.9	3*	33.1	3*	29	3*	26.7	3*	16		0		0	3*	31.20		

- 1* - [№019] МСК, В8
2* - [№020] МСК, В9
3* - [№010] МСК, В1
4* - [№031] Гараж, В1
5* - [№033] Гараж, П1
6* - [№032] Гараж, В2
7* - [№011] МСК, В2
8* - [№028] АБК, П2

Точки типа: Расчетная точка на границе жилой зоны

Расчетная точка / Задание на расчет вкладов		Координаты точки		Высота (м)	31.5		63		125		250		500		1000		2000		4000		8000		La.экр		La.макс			
N	Название	X (м)	Y (м)																									
17	Р.Т. на границе жилой зоны	-900.00	2584.00	1.50		29.6		32.4		36.6		32		26.9		22.1		0		0		0						28.60
	Задание на расчет вкладов				1*	23.6	1*	26.4	1*	30.6	1*	25.9	1*	20.6	1*	16		0		0		0	1*	22.50				
					2*	23.6	2*	26.3	2*	30.6	2*	25.9	2*	20.6	2*	16		0		0		0	2*	22.50				
					3*	23.5	3*	26.2	3*	30.5	3*	25.8	3*	20.4	3*	15.8		0		0		0	3*	22.30				
18	Р.Т. на границе жилой зоны	-2940.00	2038.00	1.50		26.8		29.5		33.5		28.1		22.2		15.4		0		0		0						24.20
	Задание на расчет вкладов				1*	20.9	1*	23.5	1*	27.5	1*	22.2	1*	15.9	1*	9.6		0		0		0	1*	18.10				
					2*	20.8	2*	23.5	2*	27.5	2*	22.1	2*	15.9	2*	9.5		0		0		0	2*	18.00				
					3*	20.7	3*	23.4	3*	27.3	3*	22	3*	15.7	3*	9.2		0		0		0	3*	17.90				

- 1* - [№019] МСК, В8

- 2* - [№020] МСК, В9
- 3* - [№010] МСК, В1
- 4* - [№031] Гараж, В1
- 5* - [№033] Гараж, П1
- 6* - [№032] Гараж, В2
- 7* - [№011] МСК, В2
- 8* - [№028] АБК, П2

Отчет

Вариант расчета: Постоянный (дневное время)

Тип расчета: Уровни шума

Код расчета: 31.5Гц (УЗД в октавной полосе со среднегеометрической частотой 31.5Гц)

Параметр: Звуковое давление

Высота 1,5м



[60008920] ООО "ТЕРРИКОН"

Масштаб 1:20000 (в 1см 200м, ед. изм.: км)

Отчет

Вариант расчета: Постоянный (дневное время)

Тип расчета: Уровни шума

Код расчета: 63Гц (УЗД в октавной полосе со среднегеометрической частотой 63Гц)

Параметр: Звуковое давление

Высота 1,5м



[60008920] ООО "ТЕРРИКОН"

Масштаб 1:20000 (в 1см 200м, ед. изм.: км)

Отчет

Вариант расчета: Постоянный (дневное время)

Тип расчета: Уровни шума

Код расчета: 125Гц (УЗД в октавной полосе со среднегеометрической частотой 125Гц)

Параметр: Звуковое давление

Высота 1,5м



[60008920] ООО "ТЕРРИКОН"

Масштаб 1:20000 (в 1см 200м, ед. изм.: км)

Отчет

Вариант расчета: Постоянный (дневное время)

Тип расчета: Уровни шума

Код расчета: 250Гц (УЗД в октавной полосе со среднегеометрической частотой 250Гц)

Параметр: Звуковое давление

Высота 1,5м



[60008920] ООО "ТЕРРИКОН"

Масштаб 1:20000 (в 1см 200м, ед. изм.: км)

Отчет

Вариант расчета: Постоянный (дневное время)

Тип расчета: Уровни шума

Код расчета: 500Гц (УЗД в октавной полосе со среднегеометрической частотой 500Гц)

Параметр: Звуковое давление

Высота 1,5м



[60008920] ООО "ТЕРРИКОН"

Масштаб 1:20000 (в 1см 200м, ед. изм.: км)

Отчет

Вариант расчета: Постоянный (дневное время)

Тип расчета: Уровни шума

Код расчета: 1000Гц (УЗД в октавной полосе со среднегеометрической частотой 1000Гц)

Параметр: Звуковое давление

Высота 1,5м



[60008920] ООО "ТЕРРИКОН"

Масштаб 1:20000 (в 1см 200м, ед. изм.: км)

Отчет

Вариант расчета: Постоянный (дневное время)

Тип расчета: Уровни шума

Код расчета: 2000Гц (УЗД в октавной полосе со среднегеометрической частотой 2000Гц)

Параметр: Звуковое давление

Высота 1,5м

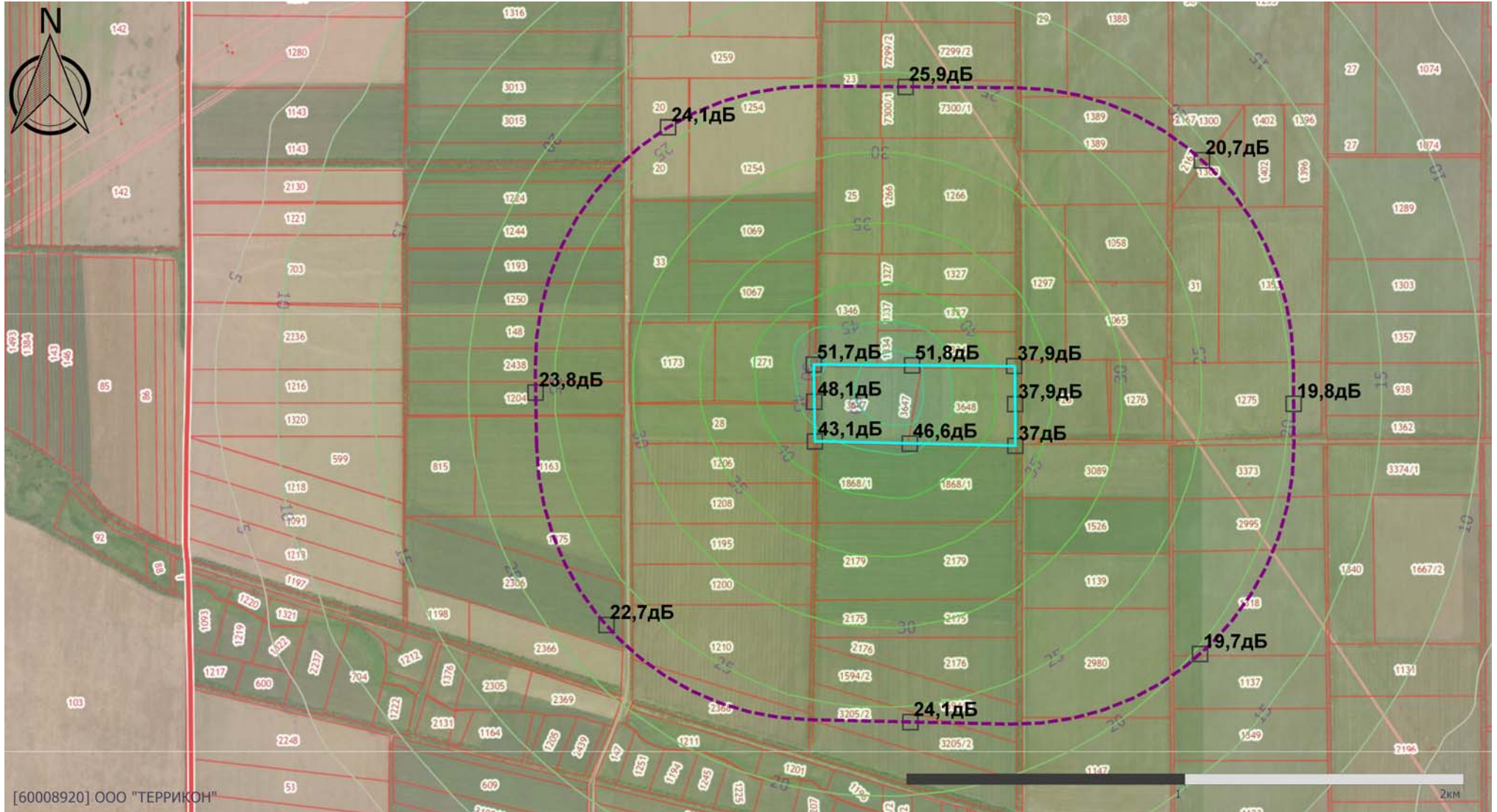

[60008920] ООО "ТЕРРИКОН"

Масштаб 1:20000 (в 1см 200м, ед. изм.: км)

Отчет

Вариант расчета: Постоянный (дневное время)

Тип расчета: Уровни шума

Код расчета: 4000Гц (УЗД в октавной полосе со среднегеометрической частотой 4000Гц)

Параметр: Звуковое давление

Высота 1,5м

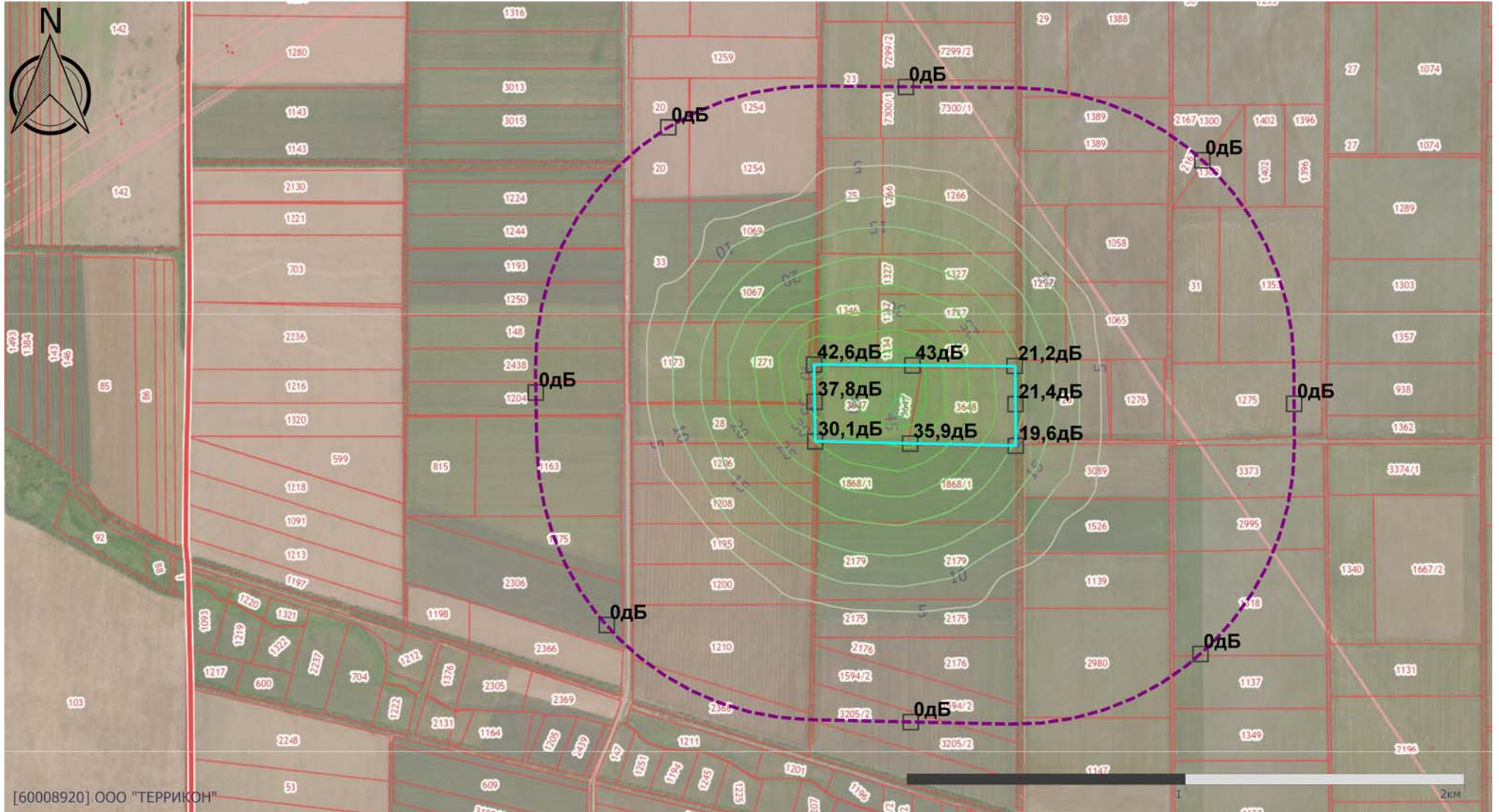

[60008920] ООО "ТЕРРИКОН"

Масштаб 1:20000 (в 1см 200м, ед. изм.: км)

Отчет

Вариант расчета: Постоянный (дневное время)

Тип расчета: Уровни шума

Код расчета: 8000Гц (УЗД в октавной полосе со среднегеометрической частотой 8000Гц)

Параметр: Звуковое давление

Высота 1,5м

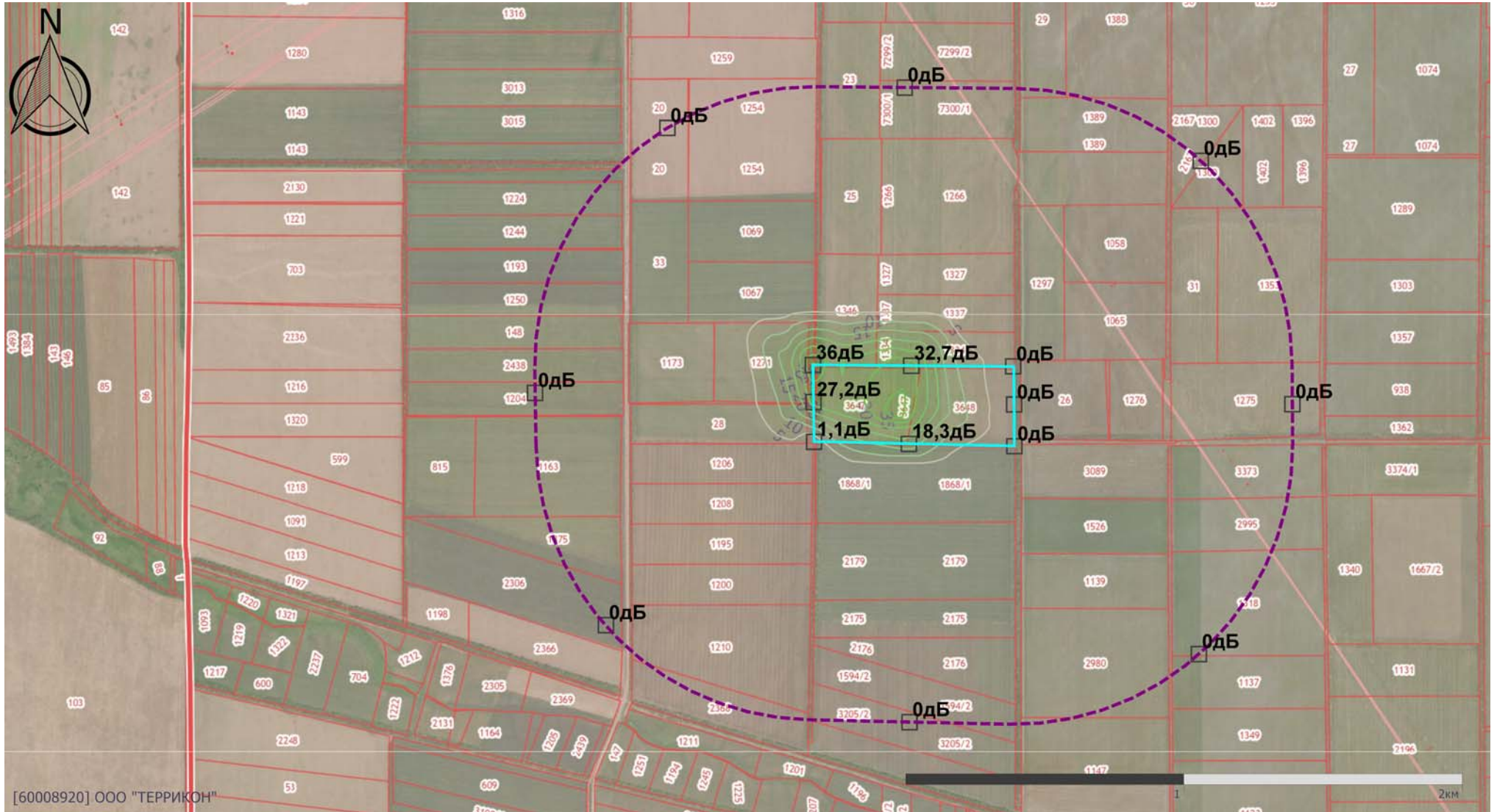

[60008920] ООО "ТЕРРИКОН"

Масштаб 1:20000 (в 1см 200м, ед. изм.: км)

Отчет

Вариант расчета: Постоянный (дневное время)
 Тип расчета: Уровни шума
 Код расчета: La (Эквивалентный уровень звука)
 Параметр: Уровень звука
 Высота 1,5м



[60008920] ООО "ТЕРРИКОН"

Масштаб 1:20000 (в 1см 200м, ед. изм.: км)

Приложение И3.2 Расчет для непостоянных источников шум

Эколог-Шум. Модуль печати результатов расчета
 Copyright © 2006-2021 ФИРМА "ИНТЕГРАЛ"
 Источник данных: Эколог-Шум, версия 2.6.0.4657 (от 13.07.2022) [3D]
 Серийный номер 60008920, ООО "ТЕРРИКОН"

1. Исходные данные

1.1. Источники постоянного шума

N	Объект	Координаты точки			Уровни звукового давления (мощности, в случае R = 0), дБ, в октавных полосах со среднегеометрическими частотами в Гц										La, экв	В расчете
		X (м)	Y (м)	Высота подъема (м)	Дистанция замера (расчета) R (м)	31.5	63	125	250	500	1000	2000	4000	8000		
001	Трансформатор	106.50	171.50	0.00		69.0	72.0	77.0	74.0	71.0	71.0	68.0	62.0	61.0	75.0	Нет
002	ДГУ	106.50	175.50	0.00		58.0	61.0	66.0	63.0	60.0	60.0	57.0	51.0	50.0	64.0	Нет
003	Оборудование МСК	240.50	164.00	0.00		74.0	77.0	82.0	79.0	76.0	76.0	73.0	67.0	66.0	80.0	Нет
004	Мобильный шредер КГО	219.50	170.50	0.00		74.0	77.0	82.0	79.0	76.0	76.0	73.0	67.0	66.0	80.0	Нет
005	Мобильный шредер ПО	171.00	182.50	0.00		74.0	77.0	82.0	79.0	76.0	76.0	73.0	67.0	66.0	80.0	Нет
006	Оборудование МСК	279.00	166.50	0.00		74.0	77.0	82.0	79.0	76.0	76.0	73.0	67.0	66.0	80.0	Нет
007	Грохот компоста	345.00	202.50	0.00		74.0	77.0	82.0	79.0	76.0	76.0	73.0	67.0	66.0	80.0	Нет
008	Участок компостирования, В1	186.00	252.00	6.00		75.0	75.0	81.0	86.0	89.0	85.0	78.0	69.0	62.0	89.0	Да
009	Участок компостирования, В2	301.50	253.00	6.00		75.0	75.0	81.0	86.0	89.0	85.0	78.0	69.0	62.0	89.0	Да
010	МСК, В1	285.00	182.00	11.00	3.0	77.0	80.0	85.0	82.0	79.0	79.0	76.0	70.0	69.0	83.0	Нет
011	МСК, В2	308.00	181.50	11.00	3.0	77.0	80.0	85.0	82.0	79.0	79.0	76.0	70.0	69.0	83.0	Нет
012	МСК, В3.1	226.50	167.00	11.00		40.0	43.0	48.0	45.0	42.0	42.0	39.0	33.0	32.0	46.0	Нет
013	МСК, В3.2	268.00	166.00	11.00		40.0	43.0	48.0	45.0	42.0	42.0	39.0	33.0	32.0	46.0	Нет
014	МСК, В3.3	309.50	165.50	11.00		40.0	43.0	48.0	45.0	42.0	42.0	39.0	33.0	32.0	46.0	Нет
015	МСК, В4	228.50	145.00	11.00		40.0	43.0	48.0	45.0	42.0	42.0	39.0	33.0	32.0	46.0	Нет
016	МСК, В5	286.50	145.50	11.00		40.0	43.0	48.0	45.0	42.0	42.0	39.0	33.0	32.0	46.0	Нет
017	МСК, В6	306.00	145.00	11.00		40.0	43.0	48.0	45.0	42.0	42.0	39.0	33.0	32.0	46.0	Нет
018	МСК, В7	262.50	145.50	13.00		40.0	43.0	48.0	45.0	42.0	42.0	39.0	33.0	32.0	46.0	Нет
019	МСК, В8	217.00	179.00	10.00	3.0	77.0	80.0	85.0	82.0	79.0	79.0	76.0	70.0	69.0	83.0	Нет
020	МСК, В9	232.00	179.50	10.00	3.0	77.0	80.0	85.0	82.0	79.0	79.0	76.0	70.0	69.0	83.0	Нет
021	МСК, П1	236.00	169.50	11.00		80.0	80.0	71.0	68.0	65.0	44.0	61.0	61.0	59.0	68.0	Нет
022	МСК, П2	236.00	159.00	11.00		80.0	80.0	71.0	68.0	65.0	44.0	61.0	61.0	59.0	68.0	Нет
023	МСК, П3	219.50	165.00	11.00		40.0	43.0	48.0	45.0	42.0	42.0	39.0	33.0	32.0	46.0	Нет
024	МСК, П4	228.50	140.00	11.00		40.0	43.0	48.0	45.0	42.0	42.0	39.0	33.0	32.0	46.0	Нет
025	МСК, П5	281.50	157.50	11.00		40.0	43.0	48.0	45.0	42.0	42.0	39.0	33.0	32.0	46.0	Нет
026	МСК, П6	281.00	169.50	11.00		40.0	43.0	48.0	45.0	42.0	42.0	39.0	33.0	32.0	46.0	Нет
027	АБК, П1	23.00	185.50	8.00		58.7	61.7	66.7	63.7	60.7	60.7	57.7	51.7	50.7	64.7	Нет
028	АБК, П2	22.00	156.50	8.00		58.7	61.7	66.7	63.7	60.7	60.7	57.7	51.7	50.7	64.7	Нет
029	АБК, В1	35.50	185.50	8.00		59.3	62.3	67.3	64.3	61.3	61.3	58.3	52.3	51.3	65.3	Нет
030	АБК, В2	34.00	155.50	8.00		59.3	62.3	67.3	64.3	61.3	61.3	58.3	52.3	51.3	65.3	Нет
031	Гараж, В1	17.00	238.50	3.00	3.0	49.0	49.0	57.0	61.0	66.0	66.0	70.0	62.0	60.0	73.0	Нет
032	Гараж, В2	15.50	224.00	3.00	3.0	49.0	49.0	57.0	61.0	66.0	66.0	70.0	62.0	60.0	73.0	Нет
033	Гараж, П1	7.50	239.50	3.00		72.0	72.0	73.0	76.0	84.0	77.0	75.0	73.0	65.0	84.0	Нет
034	Гараж, П2	7.50	224.50	3.00		72.0	72.0	73.0	76.0	84.0	77.0	75.0	73.0	65.0	84.0	Нет
035	Очистные сооружения фильтрата	290.00	65.50	0.00	1.0	50.0	53.0	58.0	55.0	52.0	52.0	49.0	43.0	42.0	56.0	Нет
036	Очистные хоз.-бытовых стоков	100.50	154.50	0.00	1.0	50.0	53.0	58.0	55.0	52.0	52.0	49.0	43.0	42.0	56.0	Нет
037	Очистные сооружения ливневных стоков	288.00	41.50	0.00	1.0	50.0	53.0	58.0	55.0	52.0	52.0	49.0	43.0	42.0	56.0	Нет

038	Насос очистных	282.50	66.00	0.00		61.0	64.0	69.0	66.0	63.0	63.0	60.0	54.0	53.0	67.0	Нет
039	Насос очистных	280.50	43.50	0.00		61.0	64.0	69.0	66.0	63.0	63.0	60.0	54.0	53.0	67.0	Нет
059	МСК, ПВ1	236.00	169.50	13.00		61.0	61.0	65.0	65.0	65.0	42.0	54.0	54.0	54.0	64.0	Нет

1.2. Источники непостоянного шума

N	Объект	Координаты точки			Уровни звукового давления (мощности, в случае R = 0), дБ, в октавных полосах со среднегеометрическими частотами в Гц										t	T	La.эkv	La.макс	В расчете
		X (м)	Y (м)	Высота подъема (м)	Дистанция замера (расчета) R (м)	31.5	63	125	250	500	1000	2000	4000	8000					
042	Фронт.погрузчик	198.50	165.00	0.00	10.0	75.0	75.0	76.0	72.0	68.0	65.0	63.0	57.0	49.0	10.0	24.0	71.0	76.0	Да
043	Фронт.погрузчик	208.00	159.50	0.00	10.0	75.0	75.0	76.0	72.0	68.0	65.0	63.0	57.0	49.0	10.0	24.0	71.0	76.0	Да
044	Вилочный погрузчик	267.00	180.50	3.00	10.0	75.0	75.0	76.0	72.0	68.0	65.0	63.0	57.0	49.0	10.0	24.0	71.0	76.0	Да
045	Ковшовый погрузчик	252.00	141.50	0.00	10.0	75.0	75.0	76.0	72.0	68.0	65.0	63.0	57.0	49.0	10.0	24.0	71.0	76.0	Да
049	Топливазправщик	238.50	103.50	0.00	10.0	82.0	82.0	82.0	72.0	71.0	69.0	68.0	62.0	54.0	2.0	24.0	75.0	80.0	Да
050	Трактор	183.50	127.00	0.00	10.0	83.0	83.0	74.0	66.0	69.0	70.0	78.0	60.0	55.0	2.0	24.0	80.0	83.0	Да
051	Мультилифт	250.50	163.00	0.00	10.0	87.0	87.0	82.0	78.0	74.0	71.0	67.0	60.0	52.0	10.0	24.0	76.0	81.0	Да
052	Мультилифт	276.00	163.00	0.00	10.0	87.0	87.0	82.0	78.0	74.0	71.0	67.0	60.0	52.0	10.0	24.0	76.0	81.0	Да
053	Мультилифт	299.50	149.50	0.00	10.0	87.0	87.0	82.0	78.0	74.0	71.0	67.0	60.0	52.0	10.0	24.0	76.0	81.0	Да
054	Фронтальный погрузчик	227.50	225.50	0.00	10.0	75.0	75.0	76.0	72.0	68.0	65.0	63.0	57.0	49.0	10.0	24.0	71.0	76.0	Да
055	Фронтальный погрузчик	112.00	229.00	0.00	10.0	75.0	75.0	76.0	72.0	68.0	65.0	63.0	57.0	49.0	10.0	24.0	71.0	76.0	Да
058	Фоновый уровень шума	135.50	159.50	0.00		48.1	51.1	56.1	53.1	50.1	50.1	47.1	41.1	40.1	10.0	12.0	54.1	71.0	Да
060	бульдозер	474.00	92.00	15.00	10.0	74.0	74.0	83.0	78.0	74.0	74.0	70.0	67.0	62.0	4.0	8.0	78.0	83.0	Да
061	автомобильный кран	458.50	56.00	10.00	10.0	80.0	80.0	76.0	71.0	63.0	64.0	63.0	56.0	50.0	2.0	8.0	70.0	72.0	Да
062	экскаватор	195.00	33.00	0.00	10.0	78.0	78.0	70.0	72.0	68.0	67.0	66.0	73.0	65.0	2.0	8.0	76.0	82.0	Да
063	буровая установка	407.50	58.50	10.00	10.0	79.0	79.0	79.0	78.0	78.0	75.0	71.0	66.0	56.0	2.0	8.0	80.0	87.0	Да
065	компрессор	360.50	108.00	10.00	10.0	74.0	74.0	76.0	66.0	56.0	56.0	55.0	55.0	55.0	2.0	8.0	65.0	70.0	Да
066	каток	418.00	113.00	10.00	10.0	85.0	85.0	70.0	62.0	62.0	61.0	59.0	53.0	45.0	2.0	8.0	67.0	70.0	Да
067	трактор	504.50	161.00	15.00	10.0	83.0	83.0	74.0	66.0	69.0	70.0	78.0	60.0	55.0	4.0	8.0	80.0	83.0	Да
068	самосвал	199.50	47.00	0.00	7.5	64.0	67.0	72.0	69.0	66.0	66.0	63.0	57.0	56.0	4.0	8.0	70.0	74.0	Да

N	Объект	Координаты точек (X, Y, Высота подъема)	Ширина (м)	Высота (м)	Уровни звукового давления (мощности, в случае R = 0), дБ, в октавных полосах со среднегеометрическими частотами в Гц										t	T	La.эkv	La.макс	В расчете
					Дистанция замера (расчета) R (м)	31.5	63	125	250	500	1000	2000	4000	8000					
046	Мусоровозы (разгрузка ТКО)	(-82, 123.5, 0), (156.5, 120.5, 0), (158, 199.5, 0)	8.00		7.5	53.8	60.3	55.8	52.8	49.8	49.8	46.8	40.8	28.3	4.0	24.0	53.8	72.9	Да
047	Легковые автомобили	(-88, 123.5, 0), (11.5, 124, 0), (12, 193, 0)	6.00		7.5	37.1	43.6	39.1	36.1	33.1	33.1	30.1	24.1	11.6	4.0	24.0	37.1	66.9	Да
048	Грузовые автомобили (вывоз ВМР, хвостов, грунта и т.п.)	(245, 127, 0), (333, 127.5, 0), (345, 189, 0), (247.5, 193.5, 0)	8.00		7.5	52.8	59.3	54.8	51.8	48.8	48.8	45.8	39.8	27.3	4.0	24.0	52.8	72.9	Да

Вариант расчета: "Непостоянный (дневное время)"

2. Результаты расчета (расчетный параметр "Звуковое давление")

2.1. Результаты в расчетных точках

Точки типа: Расчетная точка на границе производственной зоны

Расчетная точка		Координаты точки		Высота (м)	31.5	63	125	250	500	1000	2000	4000	8000	La.экв	La.макс
N	Название	X (м)	Y (м)												
1	Р.Т. на границе промзоны (авто) из Полигон	-7.00	278.00	1.50	65.4	65.4	62.3	58.1	54.2	51.1	48.5	37.1	14.1	56.90	68.60
2	Р.Т. на границе промзоны (авто) из Полигон	346.00	275.00	1.50	71.1	71.1	67.2	63	59.4	56.6	54.6	43.1	23.5	62.40	72.40
3	Р.Т. на границе промзоны (авто) из Полигон	713.00	273.00	1.50	62.8	62.8	59.2	54.6	51.1	48.9	49.3	31.1	1	55.00	65.10
4	Р.Т. на границе промзоны (авто) из Полигон	716.00	136.00	1.50	63.3	63.3	60	55.4	52	50	50.5	33.8	8.7	56.00	66.00
5	Р.Т. на границе промзоны (авто) из Полигон	717.00	-14.00	1.50	62.5	62.4	59.3	54.8	51.3	49.1	48.2	32.3	3.7	54.80	65.30
6	Р.Т. на границе промзоны (авто) из Полигон	338.00	-6.00	1.50	69.9	69.9	66.6	62.6	59.6	57	54.4	47.1	28.7	62.50	74.00
7	Р.Т. на границе промзоны (авто) из Полигон	-3.00	2.00	1.50	65	65	61.4	57.3	53.4	50.6	48.3	40.8	16.4	56.40	69.10
8	Р.Т. на границе промзоны (авто) из Полигон	-5.00	145.00	1.50	66.1	66.2	62.9	58.7	54.9	52	49.9	40.4	17.2	57.90	73.40

Точки типа: Расчетная точка на границе санитарно-защитной зоны

Расчетная точка		Координаты точки		Высота (м)	31.5	63	125	250	500	1000	2000	4000	8000	La.экв	La.макс
N	Название	X (м)	Y (м)												
10	Р.Т. на границе С33 (авто) из С33 по промзоне "Полигон"	-530.00	1130.00	1.50	53.5	53.4	49.7	44.7	40.2	35.7	27.6	0	0	42.20	54.10
11	Р.Т. на границе С33 (авто) из С33 по промзоне "Полигон"	323.00	1275.00	1.50	54.6	54.5	50.8	45.9	41.6	37.4	30.8	0	0	43.60	55.40
12	Р.Т. на границе С33 (авто) из С33 по промзоне "Полигон"	1387.00	1012.00	1.50	52.8	52.7	49	43.9	39.5	35.2	28.1	0	0	41.50	53.30
13	Р.Т. на границе С33 (авто) из С33 по промзоне "Полигон"	1716.00	137.00	1.50	52.7	52.6	48.9	43.8	39.4	35.2	28.3	0	0	41.50	53.30
14	Р.Т. на границе С33 (авто) из С33 по промзоне "Полигон"	1380.00	-761.00	1.50	52.7	52.6	48.9	43.9	39.5	35.2	27.8	0	0	41.50	53.50
15	Р.Т. на границе С33 (авто) из С33 по промзоне "Полигон"	340.00	-1006.00	1.50	54.3	54.2	50.6	45.8	41.5	37.5	30.6	0	0	43.60	55.70
16	Р.Т. на границе С33	-751.00	-657.00	1.50	53.2	53.1	49.4	44.5	40	35.5	27.1	0	0	41.90	54.20

	вкладов					2*	55.4	2*	55.3	3*	50.7	3*	46.4	13*	44.3	13*	40.8	12*	39	13*	22.8			0	12*	48.70	12*	57.00
						1*	54.9	1*	54.9	2*	50.2	2*	45.9	3*	42	6*	40.2	13*	35	6*	22.5			0	13*	45.40	6*	56.70
6	Р.Т. на границе промзоны (авто) из Полигон	338.00	-6.00	1.50			69.9		69.9		66.6		62.6		59.6		57		54.4		47.1		28.7			62.50		74.00
	Задание на расчет вкладов					3*	64.2	3*	64.2	3*	59.2	13*	55.3	13*	55.2	13*	52.1	6*	48.3	7*	44.1	7*	24.5	13*	56.70	13*	70.30	
						2*	63.3	2*	63.3	12*	58.4	3*	55.1	3*	51	12*	48.9	13*	47.6	13*	40.6	13*	23.5	3*	53.40	7*	63.40	
						1*	62.9	1*	62.9	2*	58.3	2*	54.2	2*	50	3*	47.7	5*	44.5	12*	37.3	12*	19	12*	53.10	5*	61.80	
7	Р.Т. на границе промзоны (авто) из Полигон	-3.00	2.00	1.50			65		65		61.4		57.3		53.4		50.6		48.3		40.8		16.4			56.40		69.10
	Задание на расчет вкладов					1*	59.2	1*	59.2	1*	54.1	1*	49.9	1*	45.6	1*	42.1	5*	43.5	7*	40	7*	16	1*	47.90	9*	62.00	
						2*	58.6	2*	58.6	2*	53.5	2*	49.3	2*	45	2*	41.5	6*	38.6	14*	23.9	14*	6.1	2*	47.30	5*	61.00	
						3*	58.2	3*	58.2	3*	53.1	3*	48.9	3*	44.6	3*	41.1	7*	37.4	1*	22.7		0	3*	46.90	7*	60.90	
8	Р.Т. на границе промзоны (авто) из Полигон	-5.00	145.00	1.50			66.1		66.2		62.9		58.7		54.9		52		49.9		40.4		17.2			57.90		73.40
	Задание на расчет вкладов					1*	60.5	1*	60.5	1*	55.4	1*	51.2	1*	47	1*	43.6	5*	45.2	7*	38	9*	12.5	1*	49.30	9*	70.10	
						2*	59.7	2*	59.7	2*	54.6	2*	50.4	2*	46.2	2*	42.7	4*	39.8	4*	30.7	7*	11.6	4*	48.50	15*	66.10	
						3*	59.1	3*	59	4*	54	4*	49.9	4*	45.8	4*	42.6	6*	39.1	9*	29	4*	11.4	2*	48.50	5*	62.40	

1* - [№051] Мультилифт

2* - [№052] Мультилифт

3* - [№053] Мультилифт

4* - [№055] Фронтальный погрузчик

5* - [№050] Трактор

6* - [№067] трактор

7* - [№062] экскаватор

8* - [№042] Фронт.погрузчик

9* - [№046] Мусоровозы (разгрузка ТКО)

10* - [№009] Участок компостирования, В2

11* - [№048] Грузовые автомобили (вывоз ВМР, хвостов, грунта и т.п.)

12* - [№060] бульдозер

13* - [№063] буровая установка

14* - [№068] самосвал

15* - [№047] Легковые автомобили

Точки типа: Расчетная точка на границе санитарно-защитной зоны

Расчетная точка / Задание на расчет вкладов		Координаты точки		Высота (м)	31.5	63	125	250	500	1000	2000	4000	8000	La.экв		La.макс											
N	Название	X (м)	Y (м)																								
9	Р.Т. на границе СЗЗ (авто) из СЗЗ по промзоне "Полигон"	-1006.00	178.00	1.50		53.4		53.2		49.6		44.6		40.1		35.6		27.2		0		0			42.00		54.30
	Задание на расчет вкладов				1*	47.1	1*	47	1*	41.6	1*	36.8	1*	31.7	12*	27.2	6*	21.9		0		0	1*	33.70	13*	46.50	
					2*	46.9	2*	46.8	2*	41.4	2*	36.6	13*	31.5	1*	26.5	5*	20.2		0		0	2*	33.50	5*	45.10	
					3*	46.7	3*	46.6	3*	41.2	3*	36.4	2*	31.5	2*	26.3	1*	15.1		0		0	3*	33.30	7*	43.90	
10	Р.Т. на границе СЗЗ (авто) из СЗЗ по	-530.00	1130.00	1.50		53.5		53.4		49.7		44.7		40.2		35.7		27.6		0		0			42.20		54.10

- 6* - [№067] трактор
 7* - [№062] экскаватор
 8* - [№042] Фронт.погрузчик
 9* - [№046] Мусоровозы (разгрузка ТКО)
 10* - [№009] Участок компостирования, В2
 11* - [№048] Грузовые автомобили (вывоз ВМР, хвостов, грунта и т.п.)
 12* - [№060] бульдозер
 13* - [№063] буровая установка
 14* - [№068] самосвал
 15* - [№047] Легковые автомобили

Точки типа: Расчетная точка на границе жилой зоны

Расчетная точка / Задание на расчет вкладов		Координаты точки		Высота (м)	31.5		63		125		250		500		1000		2000		4000		8000		La.экв		La.макс		
N	Название	X (м)	Y (м)																								
17	Р.Т. на границе жилой зоны	-900.00	2584.00	1.50		47.1		46.8		42.8		36.9		31.2		24.3		4.6		0		0			33.30		45.00
	Задание на расчет вкладов				1*	40.5	1*	40.3	12*	35.2	1*	28.8	13*	23.1	12*	17	6*	4.6		0		0	1*	25.00	13*	38.10	
					2*	40.5	2*	40.2	1*	34.5	2*	28.7	1*	22.4	13*	15.2		0		0		0	2*	24.90	5*	35.20	
					3*	40.4	3*	40.1	2*	34.4	3*	28.7	2*	22.4	1*	14.8		0		0		0	3*	24.80	6*	34.10	
18	Р.Т. на границе жилой зоны	-2940.00	2038.00	1.50		44.3		43.9		39.6		33		26.4		17.6		0		0		0			29.20		40.20
	Задание на расчет вкладов				1*	37.7	1*	37.3	12*	32.1	1*	24.9	13*	18.4	12*	10.4		0		0		0	1*	20.90	13*	33.50	
					2*	37.6	2*	37.3	1*	31.3	2*	24.9	1*	17.7	13*	8.7		0		0		0	2*	20.90	5*	30.60	
					3*	37.6	3*	37.2	2*	31.2	3*	24.8	2*	17.6	1*	8.3		0		0		0	3*	20.80	7*	29.40	

- 1* - [№051] Мультилифт
 2* - [№052] Мультилифт
 3* - [№053] Мультилифт
 4* - [№055] Фронтальный погрузчик
 5* - [№050] Трактор
 6* - [№067] трактор
 7* - [№062] экскаватор
 8* - [№042] Фронт.погрузчик
 9* - [№046] Мусоровозы (разгрузка ТКО)
 10* - [№009] Участок компостирования, В2
 11* - [№048] Грузовые автомобили (вывоз ВМР, хвостов, грунта и т.п.)
 12* - [№060] бульдозер
 13* - [№063] буровая установка
 14* - [№068] самосвал
 15* - [№047] Легковые автомобили

Отчет

Вариант расчета: Непостоянный (дневное время)

Тип расчета: Уровни шума

Код расчета: 31.5Гц (УЗД в октавной полосе со среднегеометрической частотой 31.5Гц)

Параметр: Звуковое давление

Высота 1,5м

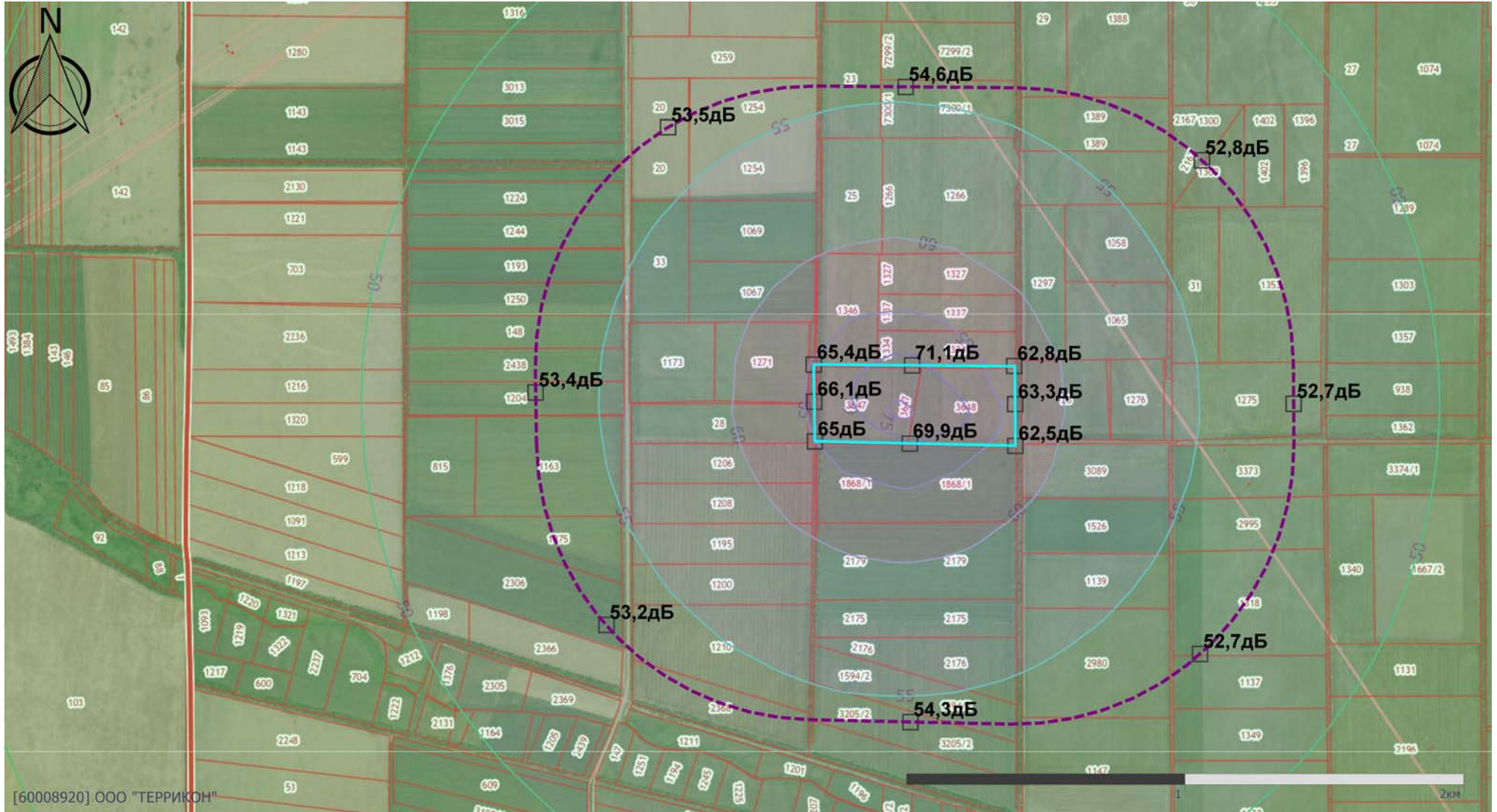

[60008920] ООО "ТЕРРИКОН"

Масштаб 1:20000 (в 1см 200м, ед. изм.: км)

Отчет

Вариант расчета: Непостоянный (дневное время)

Тип расчета: Уровни шума

Код расчета: 63Гц (УЗД в октавной полосе со среднегеометрической частотой 63Гц)

Параметр: Звуковое давление

Высота 1,5м

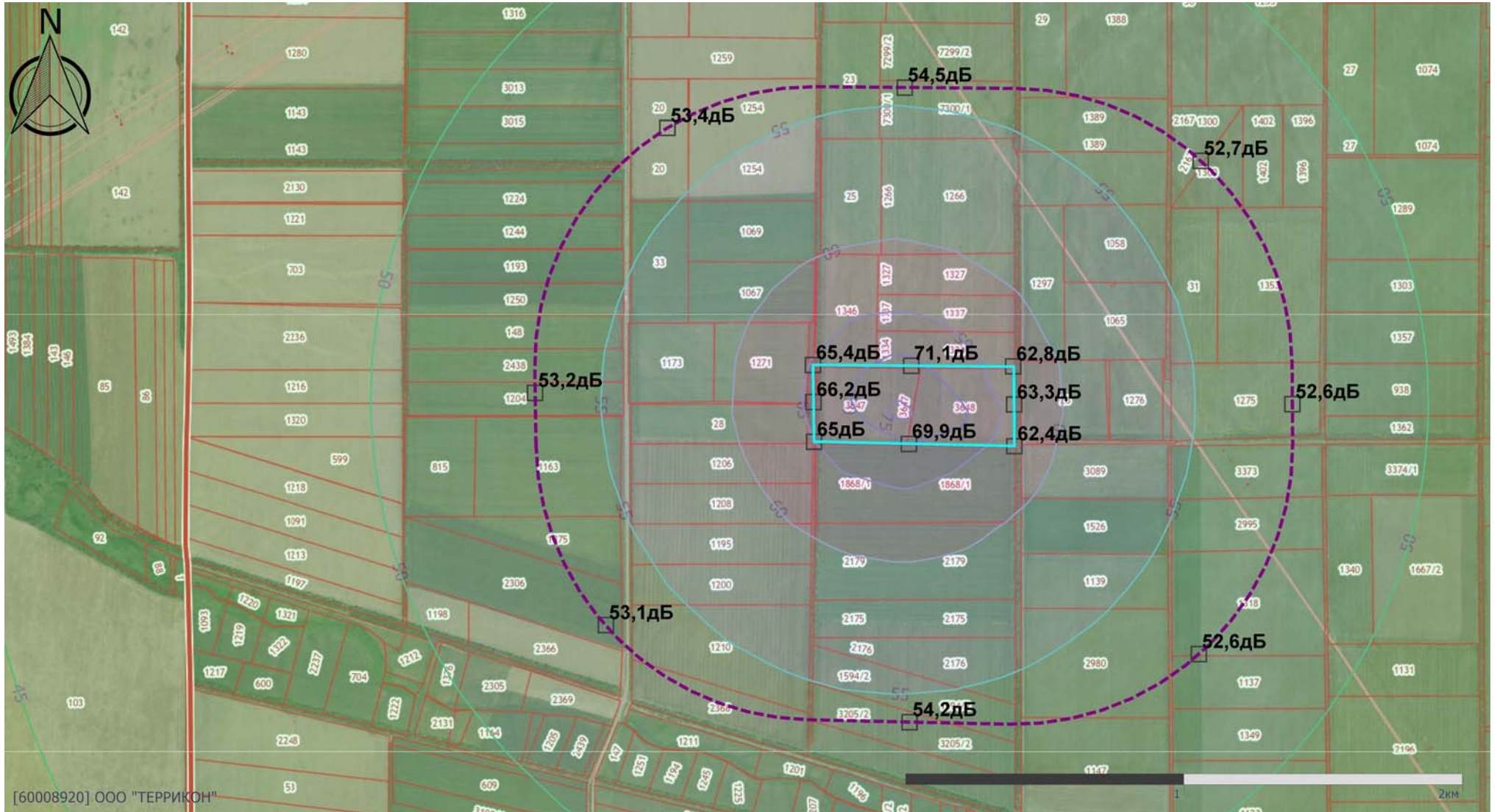

[60008920] ООО "ТЕРРИКОН"

Масштаб 1:20000 (в 1см 200м, ед. изм.: км)

Отчет

Вариант расчета: Непостоянный (дневное время)

Тип расчета: Уровни шума

Код расчета: 125Гц (УЗД в октавной полосе со среднегеометрической частотой 125Гц)

Параметр: Звуковое давление

Высота 1,5м



[60008920] ООО "ТЕРРИКОН"

Масштаб 1:20000 (в 1см 200м, ед. изм.: км)

Отчет

Вариант расчета: Непостоянный (дневное время)

Тип расчета: Уровни шума

Код расчета: 250Гц (УЗД в октавной полосе со среднегеометрической частотой 250Гц)

Параметр: Звуковое давление

Высота 1,5м

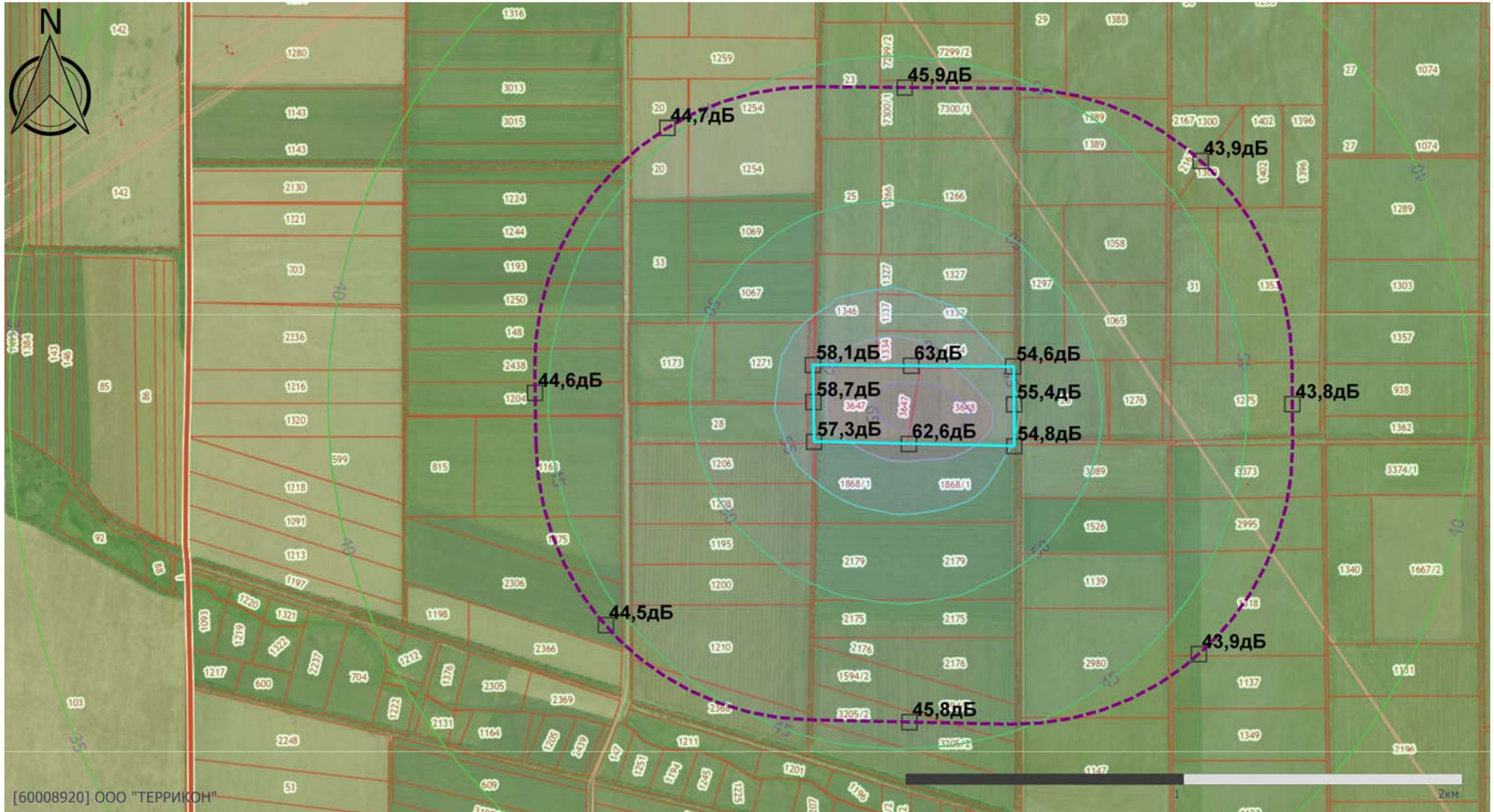

[60008920] ООО "ТЕРРИКОН"

Масштаб 1:20000 (в 1см 200м, ед. изм.: км)

Отчет

Вариант расчета: Непостоянный (дневное время)

Тип расчета: Уровни шума

Код расчета: 500Гц (УЗД в октавной полосе со среднегеометрической частотой 500Гц)

Параметр: Звуковое давление

Высота 1,5м

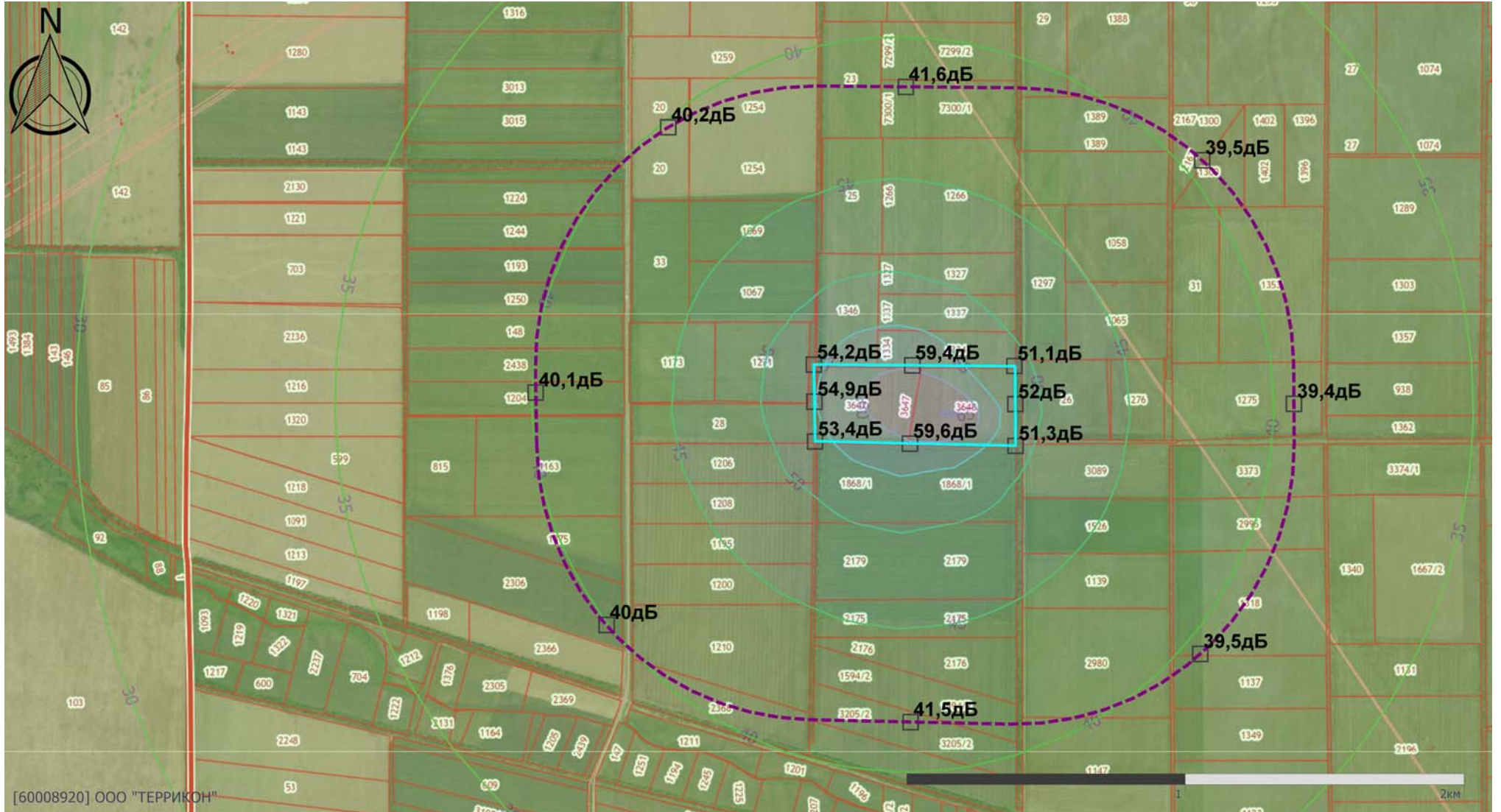

[60008920] ООО "ТЕРРИКОН"

Масштаб 1:20000 (в 1см 200м, ед. изм.: км)

Отчет

Вариант расчета: Непостоянный (дневное время)

Тип расчета: Уровни шума

Код расчета: 1000Гц (УЗД в октавной полосе со среднегеометрической частотой 1000Гц)

Параметр: Звуковое давление

Высота 1,5м

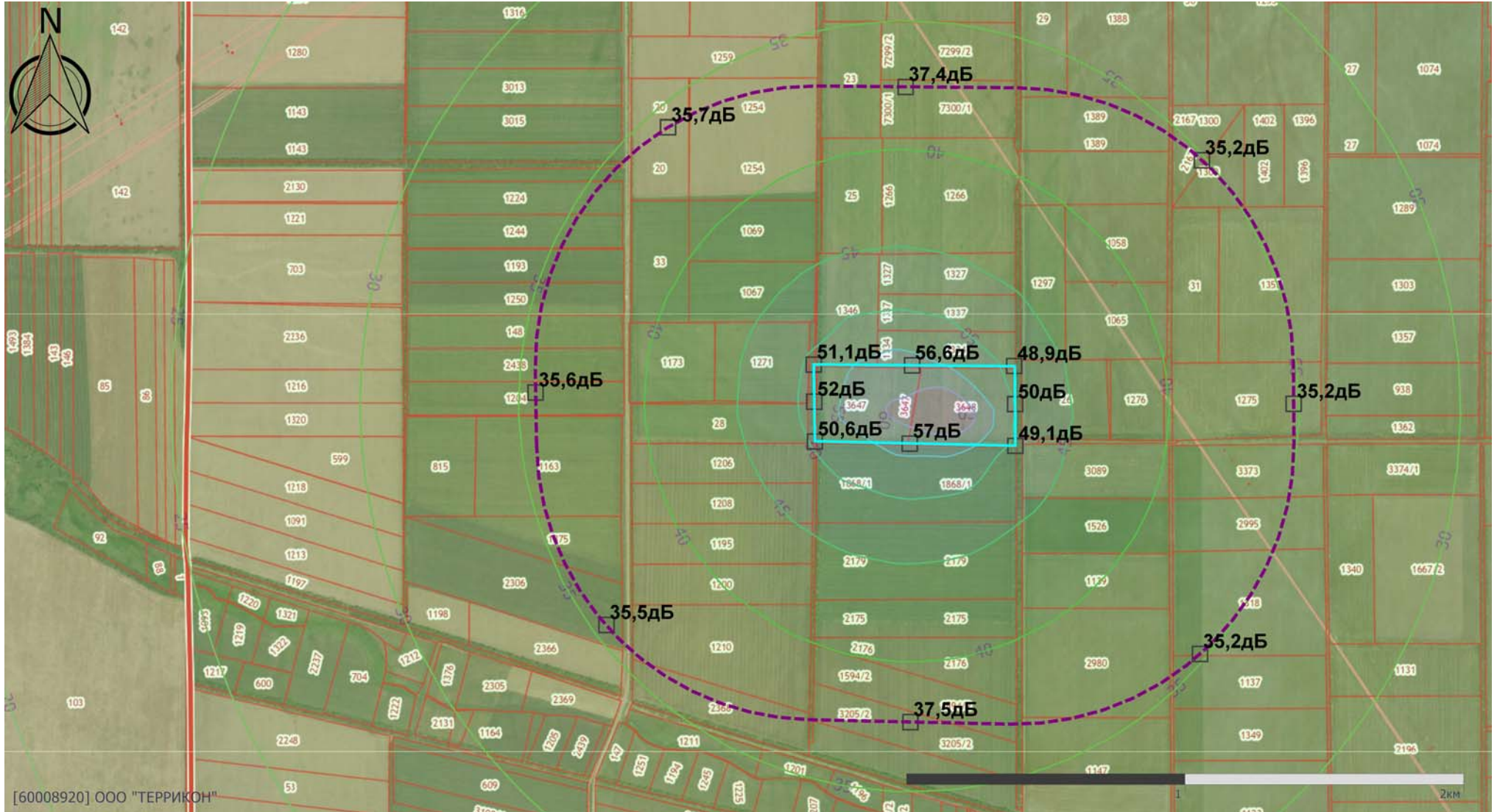

Масштаб 1:20000 (в 1см 200м, ед. изм.: км)

Отчет

Вариант расчета: Непостоянный (дневное время)

Тип расчета: Уровни шума

Код расчета: 2000Гц (УЗД в октавной полосе со среднегеометрической частотой 2000Гц)

Параметр: Звуковое давление

Высота 1,5м

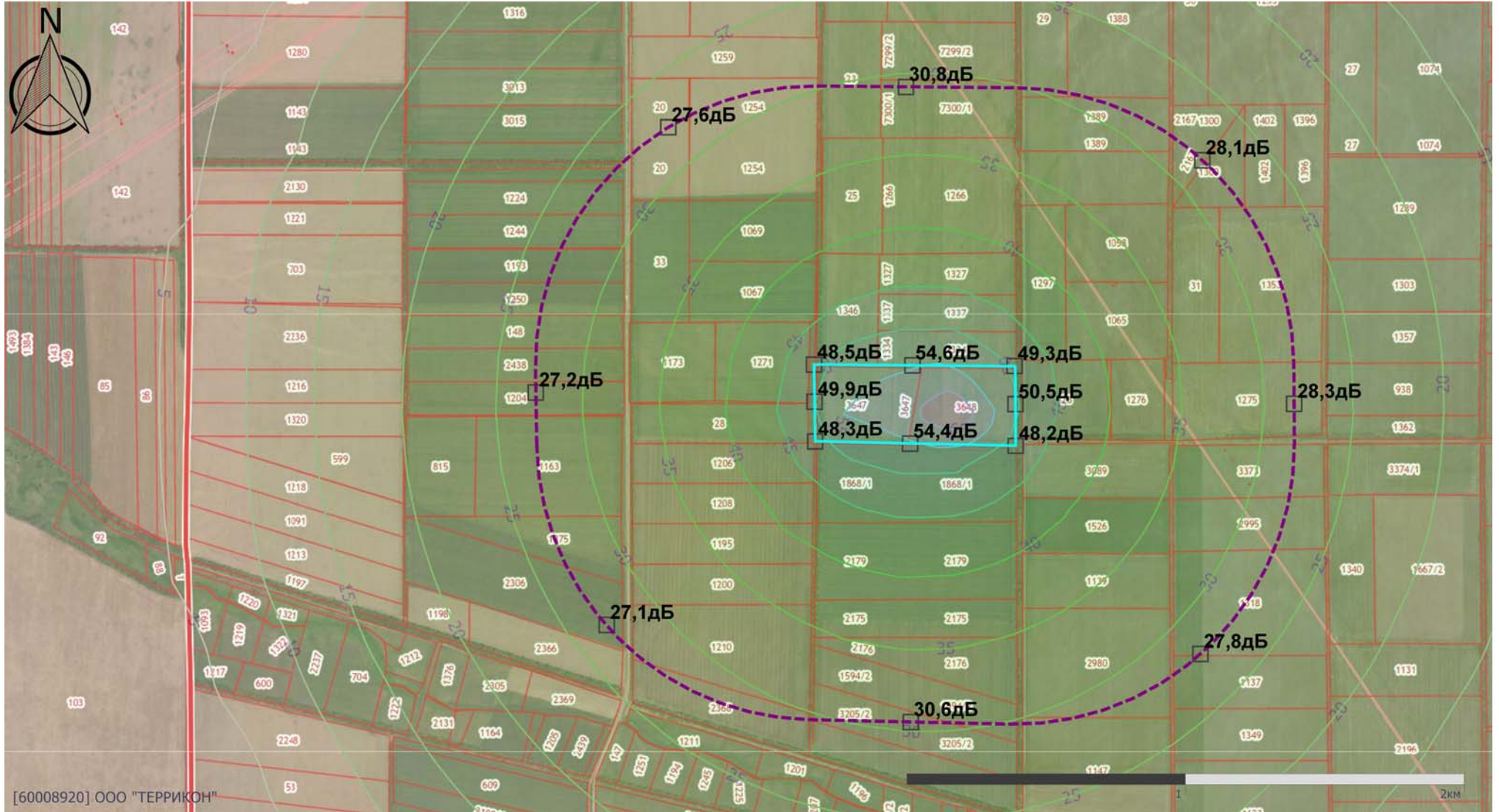

[60008920] ООО "ТЕРРИКОН"

Масштаб 1:20000 (в 1см 200м, ед. изм.: км)

Отчет

Вариант расчета: Непостоянный (дневное время)

Тип расчета: Уровни шума

Код расчета: 4000Гц (УЗД в октавной полосе со среднегеометрической частотой 4000Гц)

Параметр: Звуковое давление

Высота 1,5м

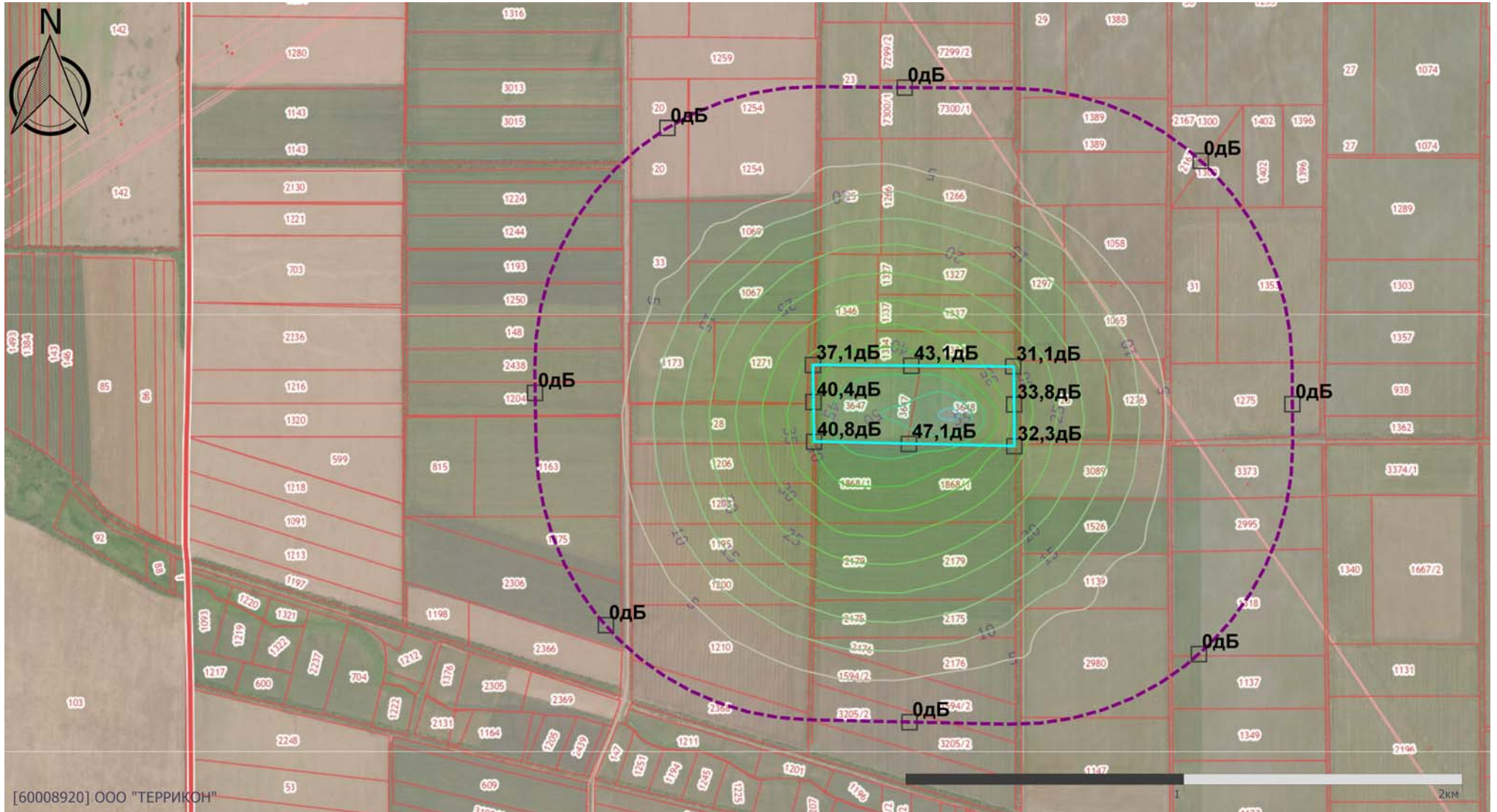

[60008920] ООО "ТЕРРИКОН"

Масштаб 1:20000 (в 1см 200м, ед. изм.: км)

Отчет

Вариант расчета: Непостоянный (дневное время)

Тип расчета: Уровни шума

Код расчета: 8000Гц (УЗД в октавной полосе со среднегеометрической частотой 8000Гц)

Параметр: Звуковое давление

Высота 1,5м



[60008920] ООО "ТЕРРИКОН"

Масштаб 1:20000 (в 1см 200м, ед. изм.: км)

Отчет

Вариант расчета: Непостоянный (дневное время)
Тип расчета: Уровни шума
Код расчета: La (Эквивалентный уровень звука)
Параметр: Уровень звука
Высота 1,5м



[60008920] ООО "ТЕРРИКОН"

Масштаб 1:20000 (в 1см 200м, ед. изм.: км)

Отчет

Вариант расчета: Непостоянный (дневное время)
Тип расчета: Уровни шума
Код расчета: La.max (Максимальный уровень звука)
Параметр: Максимальный уровень звука
Высота 1,5м

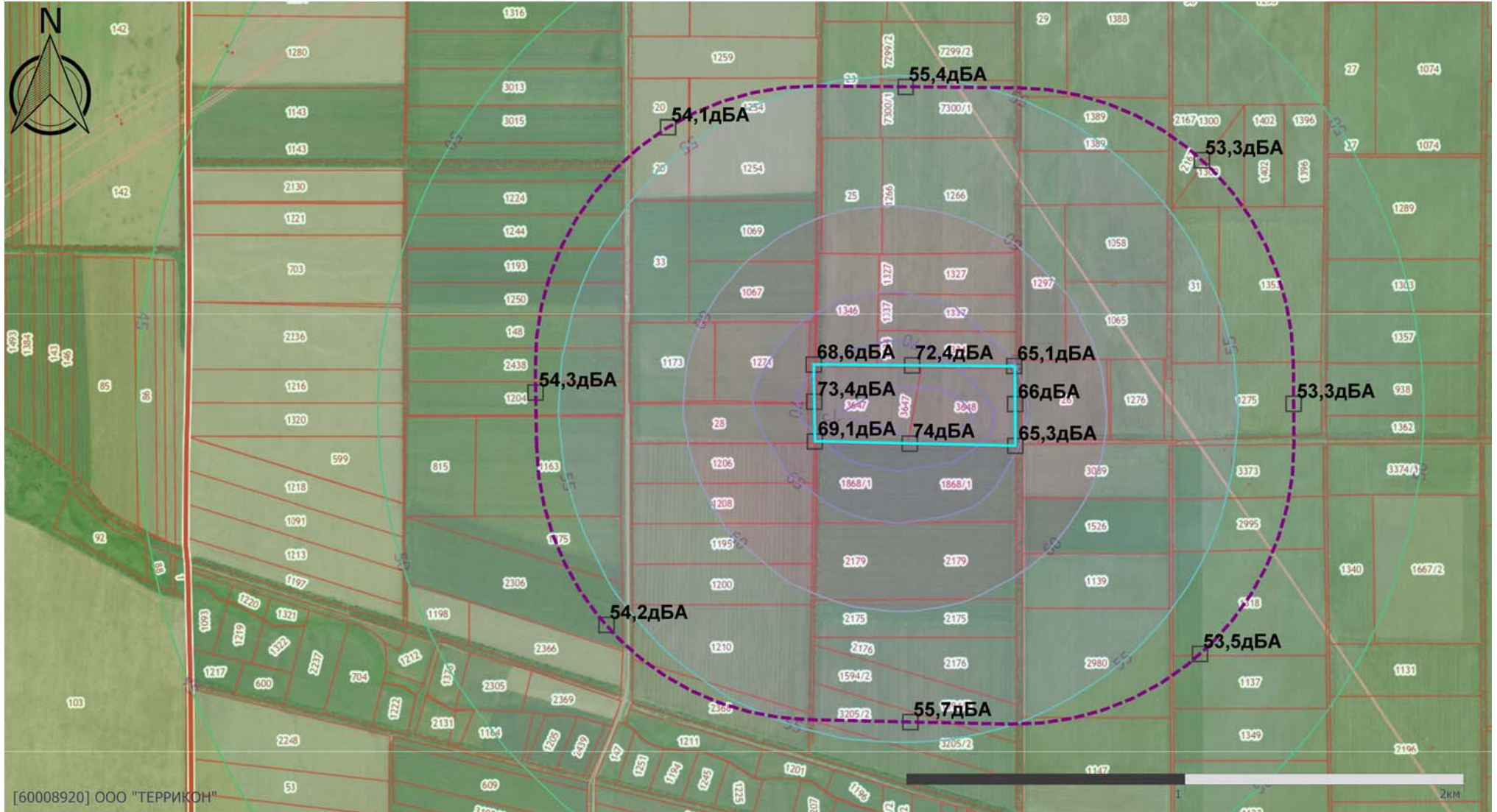

Масштаб 1:20000 (в 1см 200м, ед. изм.: км)

Приложение И3.3 Расчет для всех источников шум

Эколог-Шум. Модуль печати результатов расчета
 Copyright © 2006-2021 ФИРМА "ИНТЕГРАЛ"
 Источник данных: Эколог-Шум, версия 2.6.0.4657 (от 13.07.2022) [3D]
 Серийный номер 60008920, ООО "ТЕРРИКОН"

1. Исходные данные

1.1. Источники постоянного шума

N	Объект	Координаты точки			Уровни звукового давления (мощности, в случае R = 0), дБ, в октавных полосах со среднегеометрическими частотами в Гц										La, экв	В расчете
		X (м)	Y (м)	Высота подъема (м)	Дистанция замера (расчета) R (м)	31.5	63	125	250	500	1000	2000	4000	8000		
001	Трансформатор	106.50	171.50	0.00		69.0	72.0	77.0	74.0	71.0	71.0	68.0	62.0	61.0	75.0	Да
002	ДГУ	106.50	175.50	0.00		58.0	61.0	66.0	63.0	60.0	60.0	57.0	51.0	50.0	64.0	Да
003	Оборудование МСК	240.50	164.00	0.00		74.0	77.0	82.0	79.0	76.0	76.0	73.0	67.0	66.0	80.0	Да
004	Мобильный шредер КГО	219.50	170.50	0.00		74.0	77.0	82.0	79.0	76.0	76.0	73.0	67.0	66.0	80.0	Да
005	Мобильный шредер ПО	171.00	182.50	0.00		74.0	77.0	82.0	79.0	76.0	76.0	73.0	67.0	66.0	80.0	Да
006	Оборудование МСК	279.00	166.50	0.00		74.0	77.0	82.0	79.0	76.0	76.0	73.0	67.0	66.0	80.0	Да
007	Грохот компоста	345.00	202.50	0.00		74.0	77.0	82.0	79.0	76.0	76.0	73.0	67.0	66.0	80.0	Да
008	Участок компостирования, В1	186.00	252.00	6.00		75.0	75.0	81.0	86.0	89.0	85.0	78.0	69.0	62.0	89.0	Да
009	Участок компостирования, В2	301.50	253.00	6.00		75.0	75.0	81.0	86.0	89.0	85.0	78.0	69.0	62.0	89.0	Да
010	МСК, В1	285.00	182.00	11.00	3.0	77.0	80.0	85.0	82.0	79.0	79.0	76.0	70.0	69.0	83.0	Да
011	МСК, В2	308.00	181.50	11.00	3.0	77.0	80.0	85.0	82.0	79.0	79.0	76.0	70.0	69.0	83.0	Да
012	МСК, В3.1	226.50	167.00	11.00		40.0	43.0	48.0	45.0	42.0	42.0	39.0	33.0	32.0	46.0	Да
013	МСК, В3.2	268.00	166.00	11.00		40.0	43.0	48.0	45.0	42.0	42.0	39.0	33.0	32.0	46.0	Да
014	МСК, В3.3	309.50	165.50	11.00		40.0	43.0	48.0	45.0	42.0	42.0	39.0	33.0	32.0	46.0	Да
015	МСК, В4	228.50	145.00	11.00		40.0	43.0	48.0	45.0	42.0	42.0	39.0	33.0	32.0	46.0	Да
016	МСК, В5	286.50	145.50	11.00		40.0	43.0	48.0	45.0	42.0	42.0	39.0	33.0	32.0	46.0	Да
017	МСК, В6	306.00	145.00	11.00		40.0	43.0	48.0	45.0	42.0	42.0	39.0	33.0	32.0	46.0	Да
018	МСК, В7	262.50	145.50	13.00		40.0	43.0	48.0	45.0	42.0	42.0	39.0	33.0	32.0	46.0	Да
019	МСК, В8	217.00	179.00	10.00	3.0	77.0	80.0	85.0	82.0	79.0	79.0	76.0	70.0	69.0	83.0	Да
020	МСК, В9	232.00	179.50	10.00	3.0	77.0	80.0	85.0	82.0	79.0	79.0	76.0	70.0	69.0	83.0	Да
021	МСК, П1	236.00	169.50	11.00		80.0	80.0	71.0	68.0	65.0	44.0	61.0	61.0	59.0	68.0	Да
022	МСК, П2	236.00	159.00	11.00		80.0	80.0	71.0	68.0	65.0	44.0	61.0	61.0	59.0	68.0	Да
023	МСК, П3	219.50	165.00	11.00		40.0	43.0	48.0	45.0	42.0	42.0	39.0	33.0	32.0	46.0	Да
024	МСК, П4	228.50	140.00	11.00		40.0	43.0	48.0	45.0	42.0	42.0	39.0	33.0	32.0	46.0	Да
025	МСК, П5	281.50	157.50	11.00		40.0	43.0	48.0	45.0	42.0	42.0	39.0	33.0	32.0	46.0	Да
026	МСК, П6	281.00	169.50	11.00		40.0	43.0	48.0	45.0	42.0	42.0	39.0	33.0	32.0	46.0	Да
027	АБК, П1	23.00	185.50	8.00		58.7	61.7	66.7	63.7	60.7	60.7	57.7	51.7	50.7	64.7	Да
028	АБК, П2	22.00	156.50	8.00		58.7	61.7	66.7	63.7	60.7	60.7	57.7	51.7	50.7	64.7	Да
029	АБК, В1	35.50	185.50	8.00		59.3	62.3	67.3	64.3	61.3	61.3	58.3	52.3	51.3	65.3	Да
030	АБК, В2	34.00	155.50	8.00		59.3	62.3	67.3	64.3	61.3	61.3	58.3	52.3	51.3	65.3	Да
031	Гараж, В1	17.00	238.50	3.00	3.0	49.0	49.0	57.0	61.0	66.0	66.0	70.0	62.0	60.0	73.0	Да
032	Гараж, В2	15.50	224.00	3.00	3.0	49.0	49.0	57.0	61.0	66.0	66.0	70.0	62.0	60.0	73.0	Да
033	Гараж, П1	7.50	239.50	3.00		72.0	72.0	73.0	76.0	84.0	77.0	75.0	73.0	65.0	84.0	Да
034	Гараж, П2	7.50	224.50	3.00		72.0	72.0	73.0	76.0	84.0	77.0	75.0	73.0	65.0	84.0	Да
035	Очистные сооружения фильтрата	290.00	65.50	0.00	1.0	50.0	53.0	58.0	55.0	52.0	52.0	49.0	43.0	42.0	56.0	Да
036	Очистные хоз.-бытовых стоков	100.50	154.50	0.00	1.0	50.0	53.0	58.0	55.0	52.0	52.0	49.0	43.0	42.0	56.0	Да
037	Очистные сооружения ливневных стоков	288.00	41.50	0.00	1.0	50.0	53.0	58.0	55.0	52.0	52.0	49.0	43.0	42.0	56.0	Да

038	Насос очистных	282.50	66.00	0.00		61.0	64.0	69.0	66.0	63.0	63.0	60.0	54.0	53.0	67.0	Да
039	Насос очистных	280.50	43.50	0.00		61.0	64.0	69.0	66.0	63.0	63.0	60.0	54.0	53.0	67.0	Да
059	МСК, ПВ1	236.00	169.50	13.00		61.0	61.0	65.0	65.0	65.0	42.0	54.0	54.0	54.0	64.0	Да

1.2. Источники непостоянного шума

N	Объект	Координаты точки			Уровни звукового давления (мощности, в случае R = 0), дБ, в октавных полосах со среднегеометрическими частотами в Гц										t	T	La.эkv	La.макс	В расчете
		X (м)	Y (м)	Высота подъема (м)	Дистанция замера (расчета) R (м)	31.5	63	125	250	500	1000	2000	4000	8000					
042	Фронт.погрузчик	198.50	165.00	0.00	10.0	75.0	75.0	76.0	72.0	68.0	65.0	63.0	57.0	49.0	10.0	24.0	71.0	76.0	Да
043	Фронт.погрузчик	208.00	159.50	0.00	10.0	75.0	75.0	76.0	72.0	68.0	65.0	63.0	57.0	49.0	10.0	24.0	71.0	76.0	Да
044	Вилочный погрузчик	267.00	180.50	3.00	10.0	75.0	75.0	76.0	72.0	68.0	65.0	63.0	57.0	49.0	10.0	24.0	71.0	76.0	Да
045	Ковшовый погрузчик	252.00	141.50	0.00	10.0	75.0	75.0	76.0	72.0	68.0	65.0	63.0	57.0	49.0	10.0	24.0	71.0	76.0	Да
049	Топливазправщик	238.50	103.50	0.00	10.0	82.0	82.0	82.0	72.0	71.0	69.0	68.0	62.0	54.0	2.0	24.0	75.0	80.0	Да
050	Трактор	183.50	127.00	0.00	10.0	83.0	83.0	74.0	66.0	69.0	70.0	78.0	60.0	55.0	2.0	24.0	80.0	83.0	Да
051	Мультилифт	250.50	163.00	0.00	10.0	87.0	87.0	82.0	78.0	74.0	71.0	67.0	60.0	52.0	10.0	24.0	76.0	81.0	Да
052	Мультилифт	276.00	163.00	0.00	10.0	87.0	87.0	82.0	78.0	74.0	71.0	67.0	60.0	52.0	10.0	24.0	76.0	81.0	Да
053	Мультилифт	299.50	149.50	0.00	10.0	87.0	87.0	82.0	78.0	74.0	71.0	67.0	60.0	52.0	10.0	24.0	76.0	81.0	Да
054	Фронтальный погрузчик	227.50	225.50	0.00	10.0	75.0	75.0	76.0	72.0	68.0	65.0	63.0	57.0	49.0	10.0	24.0	71.0	76.0	Да
055	Фронтальный погрузчик	112.00	229.00	0.00	10.0	75.0	75.0	76.0	72.0	68.0	65.0	63.0	57.0	49.0	10.0	24.0	71.0	76.0	Да
058	Фоновый уровень шума	135.50	159.50	0.00		48.1	51.1	56.1	53.1	50.1	50.1	47.1	41.1	40.1	10.0	12.0	54.1	71.0	Да
060	бульдозер	474.00	92.00	15.00	10.0	74.0	74.0	83.0	78.0	74.0	74.0	70.0	67.0	62.0	4.0	8.0	78.0	83.0	Да
061	автомобильный кран	458.50	56.00	10.00	10.0	80.0	80.0	76.0	71.0	63.0	64.0	63.0	56.0	50.0	2.0	8.0	70.0	72.0	Да
062	экскаватор	195.00	33.00	0.00	10.0	78.0	78.0	70.0	72.0	68.0	67.0	66.0	73.0	65.0	2.0	8.0	76.0	82.0	Да
063	буровая установка	407.50	58.50	10.00	10.0	79.0	79.0	79.0	78.0	78.0	75.0	71.0	66.0	56.0	2.0	8.0	80.0	87.0	Да
065	компрессор	360.50	108.00	10.00	10.0	74.0	74.0	76.0	66.0	56.0	56.0	55.0	55.0	55.0	2.0	8.0	65.0	70.0	Да
066	каток	418.00	113.00	10.00	10.0	85.0	85.0	70.0	62.0	62.0	61.0	59.0	53.0	45.0	2.0	8.0	67.0	70.0	Да
067	трактор	504.50	161.00	15.00	10.0	83.0	83.0	74.0	66.0	69.0	70.0	78.0	60.0	55.0	4.0	8.0	80.0	83.0	Да
068	самосвал	199.50	47.00	0.00	7.5	64.0	67.0	72.0	69.0	66.0	66.0	63.0	57.0	56.0	4.0	8.0	70.0	74.0	Да

N	Объект	Координаты точек (X, Y, Высота подъема)	Ширина (м)	Высота (м)	Уровни звукового давления (мощности, в случае R = 0), дБ, в октавных полосах со среднегеометрическими частотами в Гц										t	T	La.эkv	La.макс	В расчете
					Дистанция замера (расчета) R (м)	31.5	63	125	250	500	1000	2000	4000	8000					
046	Мусоровозы (разгрузка ТКО)	(-82, 123.5, 0), (156.5, 120.5, 0), (158, 199.5, 0)	8.00		7.5	53.8	60.3	55.8	52.8	49.8	49.8	46.8	40.8	28.3	4.0	24.0	53.8	72.9	Да
047	Легковые автомобили	(-88, 123.5, 0), (11.5, 124, 0), (12, 193, 0)	6.00		7.5	37.1	43.6	39.1	36.1	33.1	33.1	30.1	24.1	11.6	4.0	24.0	37.1	66.9	Да
048	Грузовые автомобили (вывоз ВМР, хвостов, грунта и т.п.)	(245, 127, 0), (333, 127.5, 0), (345, 189, 0), (247.5, 193.5, 0)	8.00		7.5	52.8	59.3	54.8	51.8	48.8	48.8	45.8	39.8	27.3	4.0	24.0	52.8	72.9	Да

Вариант расчета: "Совместный расчет (дневное время)"

2. Результаты расчета (расчетный параметр "Звуковое давление")

2.1. Результаты в расчетных точках

Точки типа: Расчетная точка на границе производственной зоны

Расчетная точка		Координаты точки		Высота (м)	31.5	63	125	250	500	1000	2000	4000	8000	La.экв	La.макс
N	Название	X (м)	Y (м)												
1	Р.Т. на границе промзоны (авто) из Полигон	-7.00	278.00	1.50	65.4	65.5	63	59	56.2	53.9	53.4	43.7	36	59.70	68.90
2	Р.Т. на границе промзоны (авто) из Полигон	346.00	275.00	1.50	71.2	71.3	68.3	64.4	60.9	59	56.4	46	33.1	64.10	72.70
3	Р.Т. на границе промзоны (авто) из Полигон	713.00	273.00	1.50	62.9	62.9	59.8	55.4	51.9	50	49.6	31.5	1	55.70	65.20
4	Р.Т. на границе промзоны (авто) из Полигон	716.00	136.00	1.50	63.4	63.4	60.5	56	52.6	50.8	50.7	34	8.7	56.60	66.00
5	Р.Т. на границе промзоны (авто) из Полигон	717.00	-14.00	1.50	62.5	62.5	59.9	55.5	52	50	48.6	32.5	3.7	55.40	65.30
6	Р.Т. на границе промзоны (авто) из Полигон	338.00	-6.00	1.50	70	70	67.1	63.2	60.2	58	55.1	47.4	29.1	63.10	74.00
7	Р.Т. на границе промзоны (авто) из Полигон	-3.00	2.00	1.50	65	65.1	62.1	58.1	54.4	52.1	49.4	41.1	16.6	57.50	69.10
8	Р.Т. на границе промзоны (авто) из Полигон	-5.00	145.00	1.50	66.2	66.3	63.6	59.6	56.2	54	52.1	42.3	27.6	59.40	73.50

Точки типа: Расчетная точка на границе санитарно-защитной зоны

Расчетная точка		Координаты точки		Высота (м)	31.5	63	125	250	500	1000	2000	4000	8000	La.экв	La.макс
N	Название	X (м)	Y (м)												
10	Р.Т. на границе СЗЗ (авто) из СЗЗ по промзоне "Полигон"	-530.00	1130.00	1.50	53.6	53.5	50.6	45.9	41.5	37.8	29.2	0	0	43.60	54.20
11	Р.Т. на границе СЗЗ (авто) из СЗЗ по промзоне "Полигон"	323.00	1275.00	1.50	54.6	54.6	51.7	47	42.8	39.4	32	0	0	44.90	55.50
12	Р.Т. на границе СЗЗ (авто) из СЗЗ по промзоне "Полигон"	1387.00	1012.00	1.50	52.9	52.8	49.8	45	40.6	36.8	28.9	0	0	42.70	53.40
13	Р.Т. на границе СЗЗ (авто) из СЗЗ по промзоне "Полигон"	1716.00	137.00	1.50	52.8	52.7	49.7	44.8	40.5	36.7	28.9	0	0	42.60	53.40
14	Р.Т. на границе СЗЗ (авто) из СЗЗ по промзоне "Полигон"	1380.00	-761.00	1.50	52.8	52.7	49.7	44.9	40.5	36.7	28.4	0	0	42.60	53.60
15	Р.Т. на границе СЗЗ (авто) из СЗЗ по промзоне "Полигон"	340.00	-1006.00	1.50	54.4	54.4	51.4	46.8	42.6	39.1	31.4	0	0	44.70	55.80
16	Р.Т. на границе СЗЗ	-751.00	-657.00	1.50	53.3	53.2	50.3	45.6	41.2	37.4	28.4	0	0	43.20	54.30

	вкладов				2*	55.4	2*	55.3	3*	50.7	3*	46.4	17*	44.3	17*	40.8	16*	39	17*	22.8		0	16*	48.70	16*	57.00
					1*	54.9	1*	54.9	2*	50.2	2*	45.9	3*	42	13*	40.2	17*	35	13*	22.5		0	17*	45.40	13*	56.70
6	Р.Т. на границе промзоны (авто) из Полигон	338.00	-6.00	1.50		70		70		67.1		63.2		60.2		58		55.1		47.4		29.1		63.10		74.00
	Задание на расчет вкладов				3*	64.2	3*	64.2	3*	59.2	17*	55.3	17*	55.2	17*	52.1	13*	48.3	8*	44.1	8*	24.5	17*	56.70	17*	70.30
					2*	63.3	2*	63.3	16*	58.4	3*	55.1	3*	51	16*	48.9	17*	47.6	17*	40.6	17*	23.5	3*	53.40	8*	63.40
					1*	62.9	1*	62.9	2*	58.3	2*	54.2	2*	50	3*	47.7	7*	44.5	16*	37.3	16*	19	16*	53.10	7*	61.80
7	Р.Т. на границе промзоны (авто) из Полигон	-3.00	2.00	1.50		65		65.1		62.1		58.1		54.4		52.1		49.4		41.1		16.6		57.50		69.10
	Задание на расчет вкладов				1*	59.2	1*	59.2	1*	54.1	1*	49.9	1*	45.6	1*	42.1	7*	43.5	8*	40	8*	16	1*	47.90	10*	62.00
					2*	58.6	2*	58.6	2*	53.5	2*	49.3	2*	45	18*	41.5	13*	38.6	18*	24.4	19*	6.1	2*	47.30	7*	61.00
					3*	58.2	3*	58.2	3*	53.1	3*	48.9	3*	44.6	2*	41.5	8*	37.4	19*	23.9	6*	1.1	3*	46.90	8*	60.90
8	Р.Т. на границе промзоны (авто) из Полигон	-5.00	145.00	1.50		66.2		66.3		63.6		59.6		56.2		54		52.1		42.3		27.6		59.40		73.50
	Задание на расчет вкладов				1*	60.5	1*	60.5	1*	55.4	1*	51.2	1*	47	18*	43.7	7*	45.2	8*	38	6*	25.1	1*	49.30	10*	70.10
					2*	59.7	2*	59.7	2*	54.6	2*	50.4	2*	46.2	1*	43.6	6*	43.5	6*	33.7	5*	22	4*	48.50	20*	66.10
					3*	59.1	3*	59	4*	54	4*	49.9	4*	45.8	14*	43.1	5*	42	5*	31.8	10*	12.5	2*	48.50	7*	62.40

- 1* - [№051] Мультилифт
2* - [№052] Мультилифт
3* - [№053] Мультилифт
4* - [№055] Фронтальный погрузчик
5* - [№031] Гараж, В1
6* - [№032] Гараж, В2
7* - [№050] Трактор
8* - [№062] экскаватор
9* - [№033] Гараж, П1
10* - [№046] Мусоровозы (разгрузка ТК0)
11* - [№011] МСК, В2
12* - [№010] МСК, В1
13* - [№067] трактор
14* - [№020] МСК, В9
15* - [№048] Грузовые автомобили (вывоз ВМР, хвостов, грунта и т.п.)
16* - [№060] бульдозер
17* - [№063] буровая установка
18* - [№019] МСК, В8
19* - [№068] самосвал
20* - [№047] Легковые автомобили

Точки типа: Расчетная точка на границе санитарно-защитной зоны

Расчетная точка / Задание на расчет вкладов		Координаты точки		Высота (м)	31.5		63		125		250		500		1000		2000		4000		8000		La.эquiv		La.макс	
N	Название	X (м)	Y (м)																							
9	Р.Т. на границе СЗЗ (авто) из СЗЗ по промзоне "Полигон"	-1006.0	178.00	1.50		53.4		53.4		50.5		45.8		41.4		37.6		28.9		0		0		43.40		54.40
	Задание на расчет вкладов				1*	47.1	1*	47	1*	41.6	1*	36.8	1*	31.7	18*	27.5	13*	21.9		0		0	1*	33.70	17*	46.50

					2*	46.9	2*	46.8	2*	41.4	2*	36.6	17*	31.5	14*	27.3	7*	20.2			0		0	2*	33.50	7*	45.10
					3*	46.7	3*	46.6	3*	41.2	3*	36.4	2*	31.5	16*	27.2	18*	17.2			0		0	3*	33.30	8*	43.90
10	Р.Т. на границе СЗЗ (авто) из СЗЗ по промзоне "Полигон"	-530.00	1130.00	1.50		53.6		53.5		50.6		45.9		41.5		37.8		29.2			0		0		43.60		54.20
	Задание на расчет вкладов				1*	47.2	1*	47.1	1*	41.7	1*	36.9	1*	31.8	18*	27.6	13*	23.3			0		0	1*	33.80	17*	46.50
					2*	47	2*	46.9	2*	41.6	2*	36.8	2*	31.7	14*	27.5	7*	19.5			0		0	2*	33.70	7*	44.70
					3*	46.9	3*	46.8	3*	41.4	3*	36.6	3*	31.5	16*	27.5	18*	17.4			0		0	3*	33.50	8*	43.00
11	Р.Т. на границе СЗЗ (авто) из СЗЗ по промзоне "Полигон"	323.00	1275.00	1.50		54.6		54.6		51.7		47		42.8		39.4		32			0		0		44.90		55.50
	Задание на расчет вкладов				2*	48.1	2*	48	16*	42.7	2*	38	17*	33.1	16*	29.9	13*	27.8			0		0	2*	35.00	17*	48.10
					1*	48.1	1*	48	2*	42.7	1*	38	2*	33	14*	28.8	7*	20.8			0		0	1*	35.00	7*	45.40
					3*	48	3*	47.9	1*	42.7	3*	37.9	1*	33	18*	28.7	11*	19.2			0		0	3*	34.90	13*	44.50
12	Р.Т. на границе СЗЗ (авто) из СЗЗ по промзоне "Полигон"	1387.00	1012.00	1.50		52.9		52.8		49.8		45		40.6		36.8		28.9			0		0		42.70		53.40
	Задание на расчет вкладов				3*	46.2	3*	46.1	16*	42.1	16*	36.2	17*	31.9	16*	28.9	13*	26.3			0		0	16*	33.90	17*	46.90
					2*	46.1	2*	46	3*	40.7	3*	35.8	16*	31.1	17*	26.5	16*	17.2			0		0	3*	32.60	13*	43.70
					1*	46	1*	45.9	2*	40.6	2*	35.7	3*	30.6	11*	26.1	7*	15.3			0		0	2*	32.50	16*	43.10
13	Р.Т. на границе СЗЗ (авто) из СЗЗ по промзоне "Полигон"	1716.00	137.00	1.50		52.8		52.7		49.7		44.8		40.5		36.7		28.9			0		0		42.60		53.40
	Задание на расчет вкладов				3*	46	3*	45.9	16*	42.4	16*	36.6	17*	32.3	16*	29.4	13*	26.5			0		0	16*	34.30	17*	47.40
					2*	45.9	2*	45.8	3*	40.5	3*	35.6	16*	31.5	17*	27.1	16*	18			0		0	17*	32.50	13*	43.80
					1*	45.7	1*	45.6	2*	40.3	2*	35.4	3*	30.4	13*	25.7	17*	15.3			0		0	3*	32.40	16*	43.50
14	Р.Т. на границе СЗЗ (авто) из СЗЗ по промзоне "Полигон"	1380.00	-761.00	1.50		52.8		52.7		49.7		44.9		40.5		36.7		28.4			0		0		42.60		53.60
	Задание на расчет вкладов				3*	46.1	3*	45.9	16*	42.4	16*	36.6	17*	32.6	16*	29.4	13*	25.5			0		0	16*	34.30	17*	47.70
					2*	45.9	2*	45.8	3*	40.5	3*	35.6	16*	31.5	17*	27.5	16*	18			0		0	17*	32.80	16*	43.50
					1*	45.8	1*	45.6	2*	40.4	2*	35.4	3*	30.4	11*	25.5	17*	15.9			0		0	3*	32.40	13*	43.30
15	Р.Т. на границе СЗЗ (авто) из СЗЗ по промзоне "Полигон"	340.00	-1006.00	1.50		54.4		54.4		51.4		46.8		42.6		39.1		31.4			0		0		44.70		55.80
	Задание на расчет вкладов				3*	47.8	3*	47.7	16*	43.3	16*	37.6	17*	34.4	16*	30.8	13*	27			0		0	16*	35.50	17*	49.40
					2*	47.7	2*	47.6	3*	42.3	3*	37.6	16*	32.7	17*	29.6	7*	21			0		0	17*	34.70	7*	45.50
					1*	47.7	1*	47.6	2*	42.2	2*	37.5	3*	32.6	14*	27.8	16*	20.2			0		0	3*	34.60	8*	45.40
16	Р.Т. на границе СЗЗ (авто) из СЗЗ по промзоне "Полигон"	-751.00	-657.00	1.50		53.3		53.2		50.3		45.6		41.2		37.4		28.4			0		0		43.20		54.30
	Задание на расчет вкладов				1*	46.8	1*	46.7	1*	41.3	1*	36.5	17*	31.9	16*	27.6	13*	22.1			0		0	1*	33.40	17*	47.00
					2*	46.7	2*	46.6	16*	41.2	2*	36.4	1*	31.4	18*	26.9	7*	19.7			0		0	2*	33.20	7*	44.80
					3*	46.6	3*	46.5	2*	41.2	3*	36.3	2*	31.2	14*	26.8	18*	16.3			0		0	3*	33.10	8*	44.30

1* - [№051] Мультилифт

2* - [№052] Мультилифт

- 3* - [№053] Мультилифт
 4* - [№055] Фронтальный погрузчик
 5* - [№031] Гараж, В1
 6* - [№032] Гараж, В2
 7* - [№050] Трактор
 8* - [№062] экскаватор
 9* - [№033] Гараж, П1
 10* - [№046] Мусоровозы (разгрузка ТК0)
 11* - [№011] МСК, В2
 12* - [№010] МСК, В1
 13* - [№067] трактор
 14* - [№020] МСК, В9
 15* - [№048] Грузовые автомобили (вывоз ВМР, хвостов, грунта и т.п.)
 16* - [№060] бульдозер
 17* - [№063] буровая установка
 18* - [№019] МСК, В8
 19* - [№068] самосвал
 20* - [№047] Легковые автомобили

Точки типа: Расчетная точка на границе жилой зоны

Расчетная точка / Задание на расчет вкладов		Координаты точки		Высота (м)	31.5		63		125		250		500		1000		2000		4000		8000		La.эquiv		La.макс	
N	Название	X (м)	Y (м)																							
17	Р.Т. на границе жилой зоны	-900.00	2584.00	1.50		47.1		47		43.7		38.1		32.5		26.3		4.6		0		0		34.60		45.10
	Задание на расчет вкладов				1*	40.5	1*	40.3	16*	35.2	1*	28.8	17*	23.1	16*	17	13*	4.6		0		0	1*	25.00	17*	38.10
					2*	40.5	2*	40.2	1*	34.5	2*	28.7	1*	22.4	18*	16		0		0		0	2*	24.90	7*	35.20
					3*	40.4	3*	40.1	2*	34.4	3*	28.7	2*	22.4	14*	16		0		0		0	3*	24.80	13*	34.10
18	Р.Т. на границе жилой зоны	-2940.00	2038.00	1.50		44.3		44.1		40.5		34.2		27.8		19.6		0		0		0		30.40		40.30
	Задание на расчет вкладов				1*	37.7	1*	37.3	16*	32.1	1*	24.9	17*	18.4	16*	10.4		0		0		0	1*	20.90	17*	33.50
					2*	37.6	2*	37.3	1*	31.3	2*	24.9	1*	17.7	18*	9.6		0		0		0	2*	20.90	7*	30.60
					3*	37.6	3*	37.2	2*	31.2	3*	24.8	2*	17.6	14*	9.5		0		0		0	3*	20.80	8*	29.40

- 1* - [№051] Мультилифт
 2* - [№052] Мультилифт
 3* - [№053] Мультилифт
 4* - [№055] Фронтальный погрузчик
 5* - [№031] Гараж, В1
 6* - [№032] Гараж, В2
 7* - [№050] Трактор
 8* - [№062] экскаватор
 9* - [№033] Гараж, П1
 10* - [№046] Мусоровозы (разгрузка ТК0)
 11* - [№011] МСК, В2
 12* - [№010] МСК, В1
 13* - [№067] трактор
 14* - [№020] МСК, В9
 15* - [№048] Грузовые автомобили (вывоз ВМР, хвостов, грунта и т.п.)
 16* - [№060] бульдозер
 17* - [№063] буровая установка
 18* - [№019] МСК, В8
 19* - [№068] самосвал
 20* - [№047] Легковые автомобили

Отчет

Вариант расчета: Совместный расчет (дневное время)

Тип расчета: Уровни шума

Код расчета: 31.5Гц (УЗД в октавной полосе со среднегеометрической частотой 31.5Гц)

Параметр: Звуковое давление

Высота 1,5м

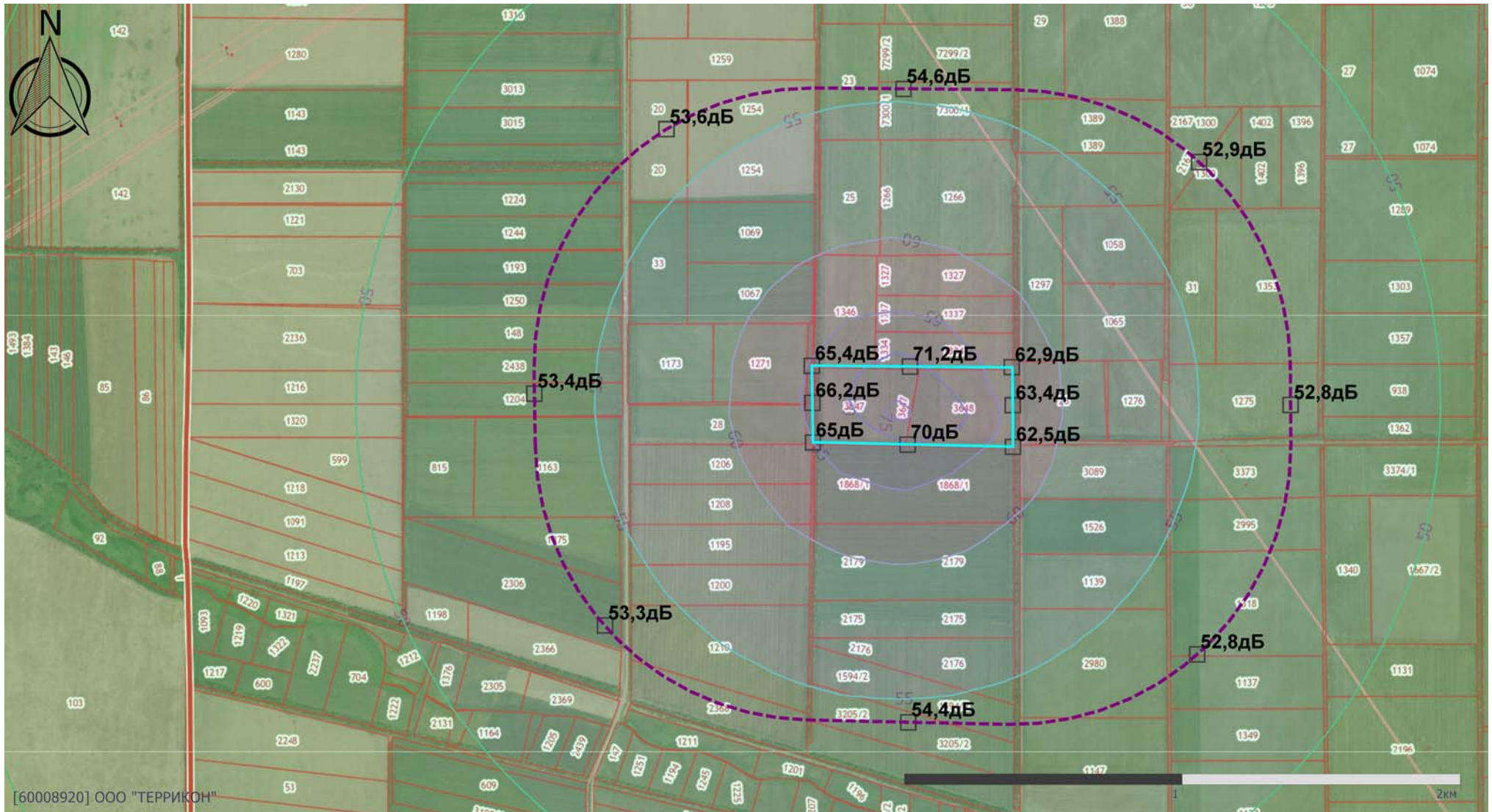

[60008920] ООО "ТЕРРИКОН"

Масштаб 1:20000 (в 1см 200м, ед. изм.: км)

Отчет

Вариант расчета: Совместный расчет (дневное время)

Тип расчета: Уровни шума

Код расчета: 63Гц (УЗД в октавной полосе со среднегеометрической частотой 63Гц)

Параметр: Звуковое давление

Высота 1,5м

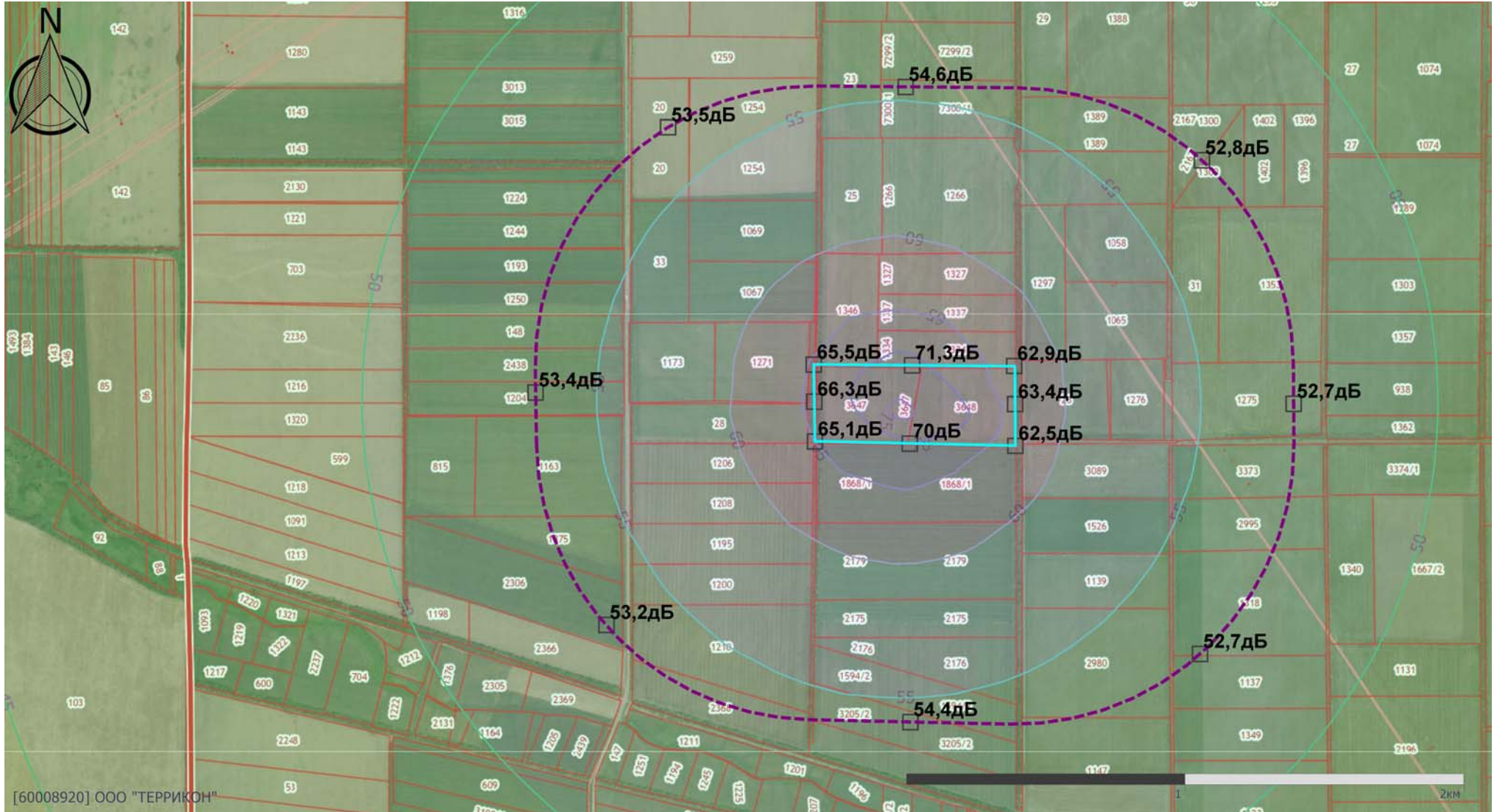

Масштаб 1:20000 (в 1см 200м, ед. изм.: км)

Отчет

Вариант расчета: Совместный расчет (дневное время)

Тип расчета: Уровни шума

Код расчета: 250Гц (УЗД в октавной полосе со среднегеометрической частотой 250Гц)

Параметр: Звуковое давление

Высота 1,5м

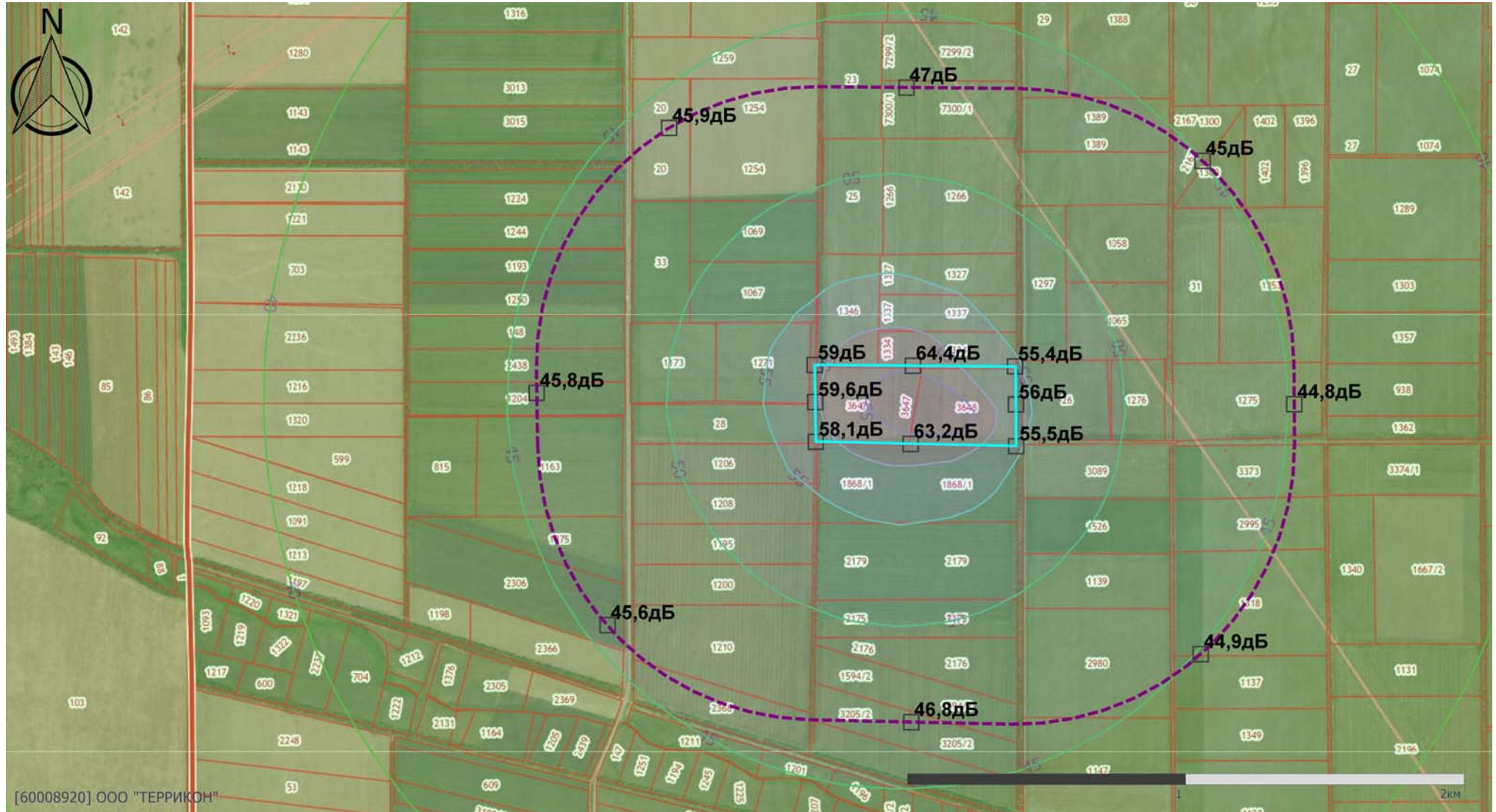

Масштаб 1:20000 (в 1см 200м, ед. изм.: км)

Отчет

Вариант расчета: Совместный расчет (дневное время)

Тип расчета: Уровни шума

Код расчета: 500Гц (УЗД в октавной полосе со среднегеометрической частотой 500Гц)

Параметр: Звуковое давление

Высота 1,5м

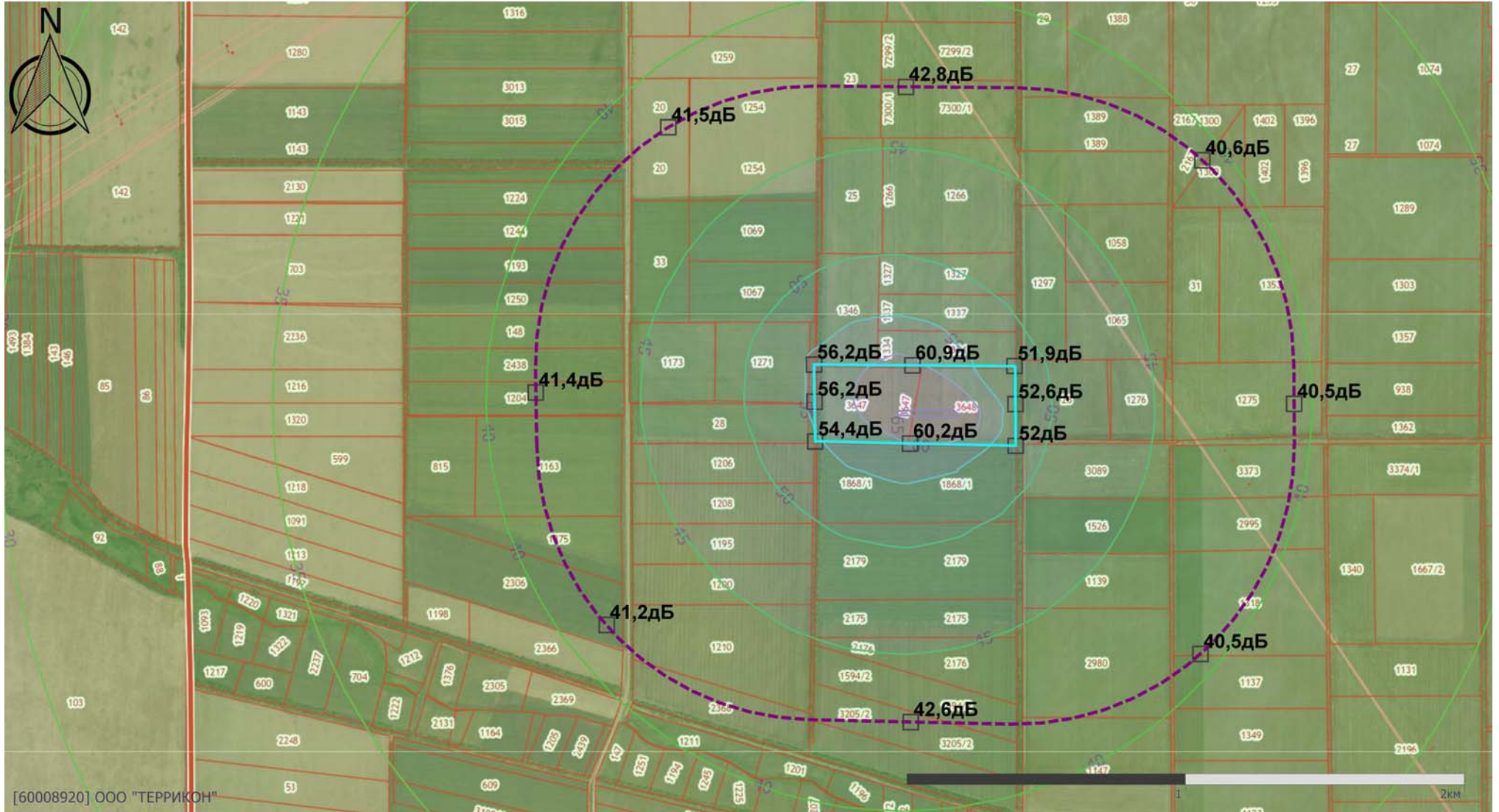

[60008920] ООО "ТЕРРИКОН"

Масштаб 1:20000 (в 1см 200м, ед. изм.: км)

Отчет

Вариант расчета: Совместный расчет (дневное время)

Тип расчета: Уровни шума

Код расчета: 1000Гц (УЗД в октавной полосе со среднегеометрической частотой 1000Гц)

Параметр: Звуковое давление

Высота 1,5м



[60008920] ООО "ТЕРРИКОН"

Масштаб 1:20000 (в 1см 200м, ед. изм.: км)

Отчет

Вариант расчета: Совместный расчет (дневное время)

Тип расчета: Уровни шума

Код расчета: 2000Гц (УЗД в октавной полосе со среднегеометрической частотой 2000Гц)

Параметр: Звуковое давление

Высота 1,5м

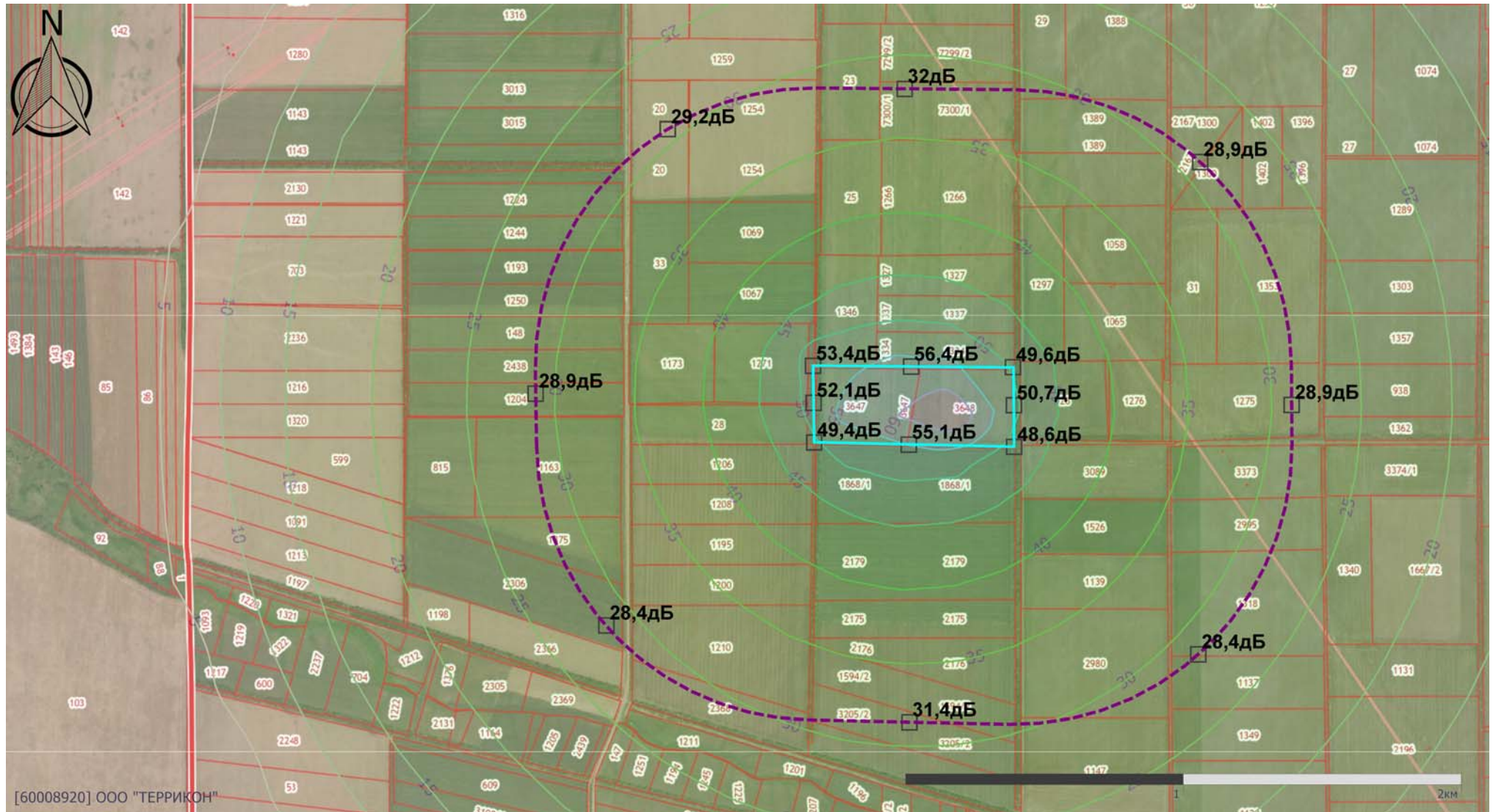

[60008920] ООО "ТЕРРИКОН"

Масштаб 1:20000 (в 1см 200м, ед. изм.: км)

Отчет

Вариант расчета: Совместный расчет (дневное время)

Тип расчета: Уровни шума

Код расчета: 4000Гц (УЗД в октавной полосе со среднегеометрической частотой 4000Гц)

Параметр: Звуковое давление

Высота 1,5м

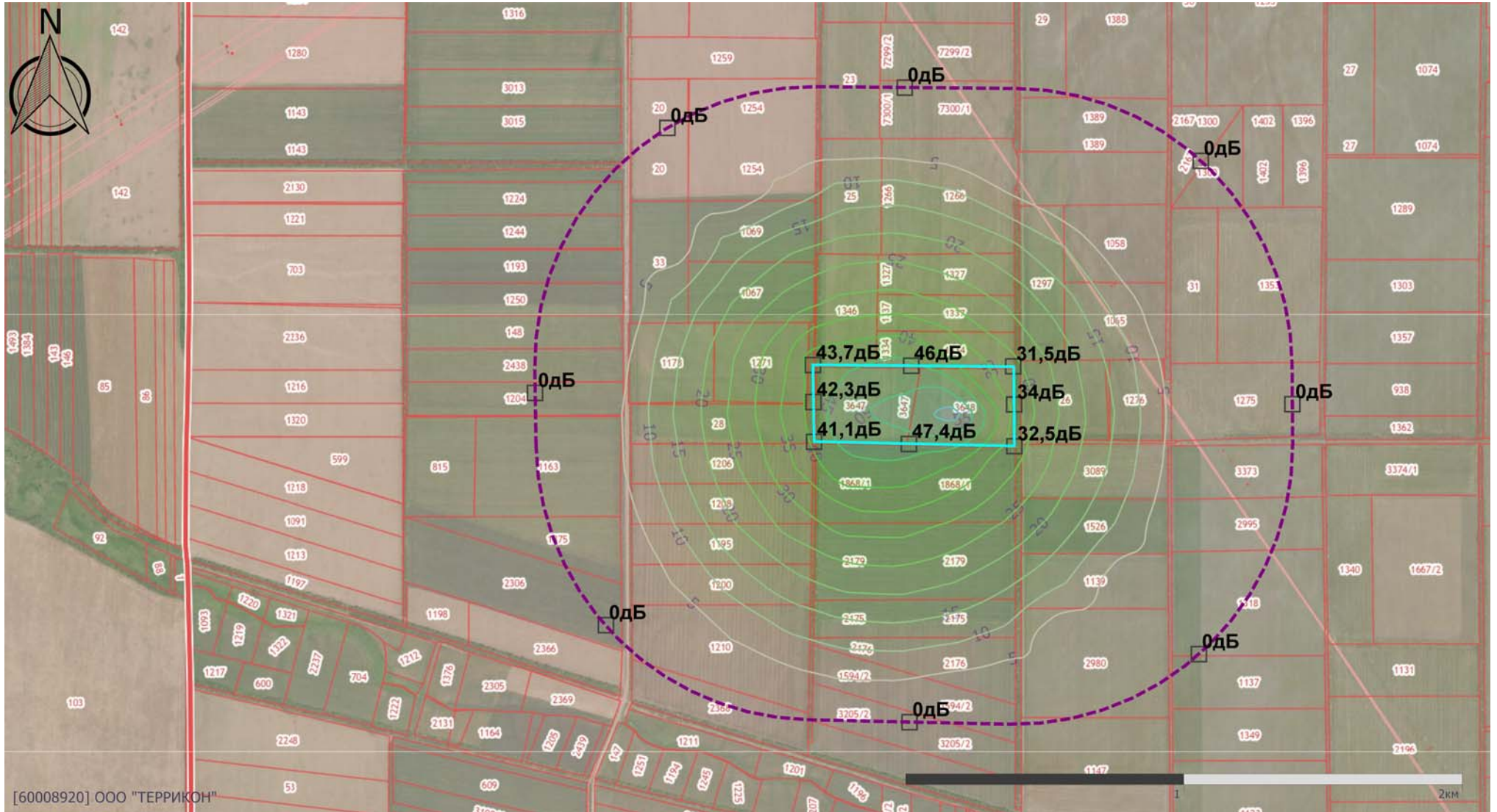

[60008920] ООО "ТЕРРИКОН"

Масштаб 1:20000 (в 1см 200м, ед. изм.: км)

Отчет

Вариант расчета: Совместный расчет (дневное время)

Тип расчета: Уровни шума

Код расчета: 8000Гц (УЗД в октавной полосе со среднегеометрической частотой 8000Гц)

Параметр: Звуковое давление

Высота 1,5м



[60008920] ООО "ТЕРРИКОН"

Масштаб 1:20000 (в 1см 200м, ед. изм.: км)

Отчет

Вариант расчета: Совместный расчет (дневное время)

Тип расчета: Уровни шума

Код расчета: La (Эквивалентный уровень звука)

Параметр: Уровень звука

Высота 1,5м

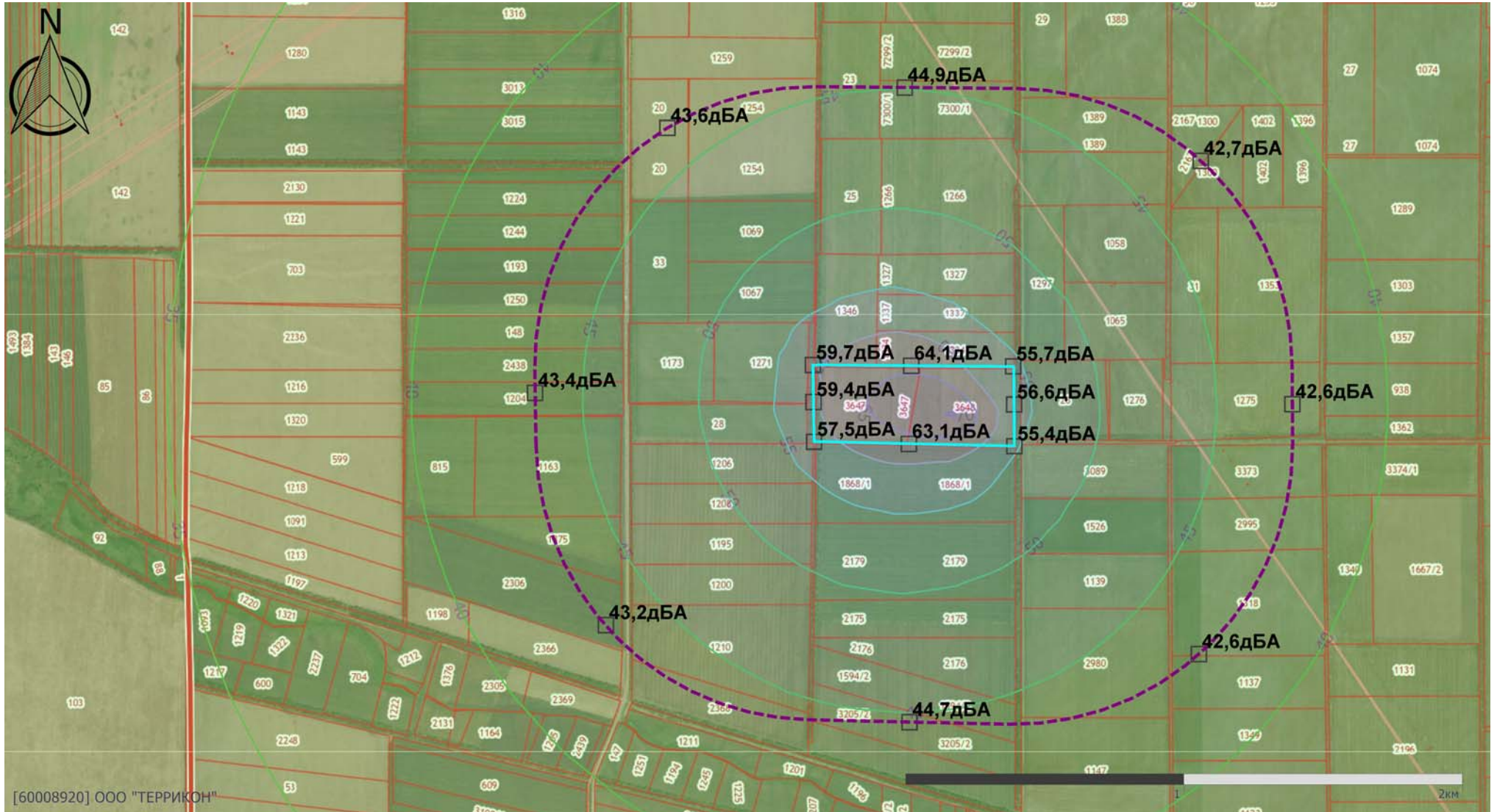

[60008920] ООО "ТЕРРИКОН"

Масштаб 1:20000 (в 1см 200м, ед. изм.: км)

Отчет

Вариант расчета: Совместный расчет (дневное время)

Тип расчета: Уровни шума

Код расчета: La.max (Максимальный уровень звука)

Параметр: Максимальный уровень звука

Высота 1,5м

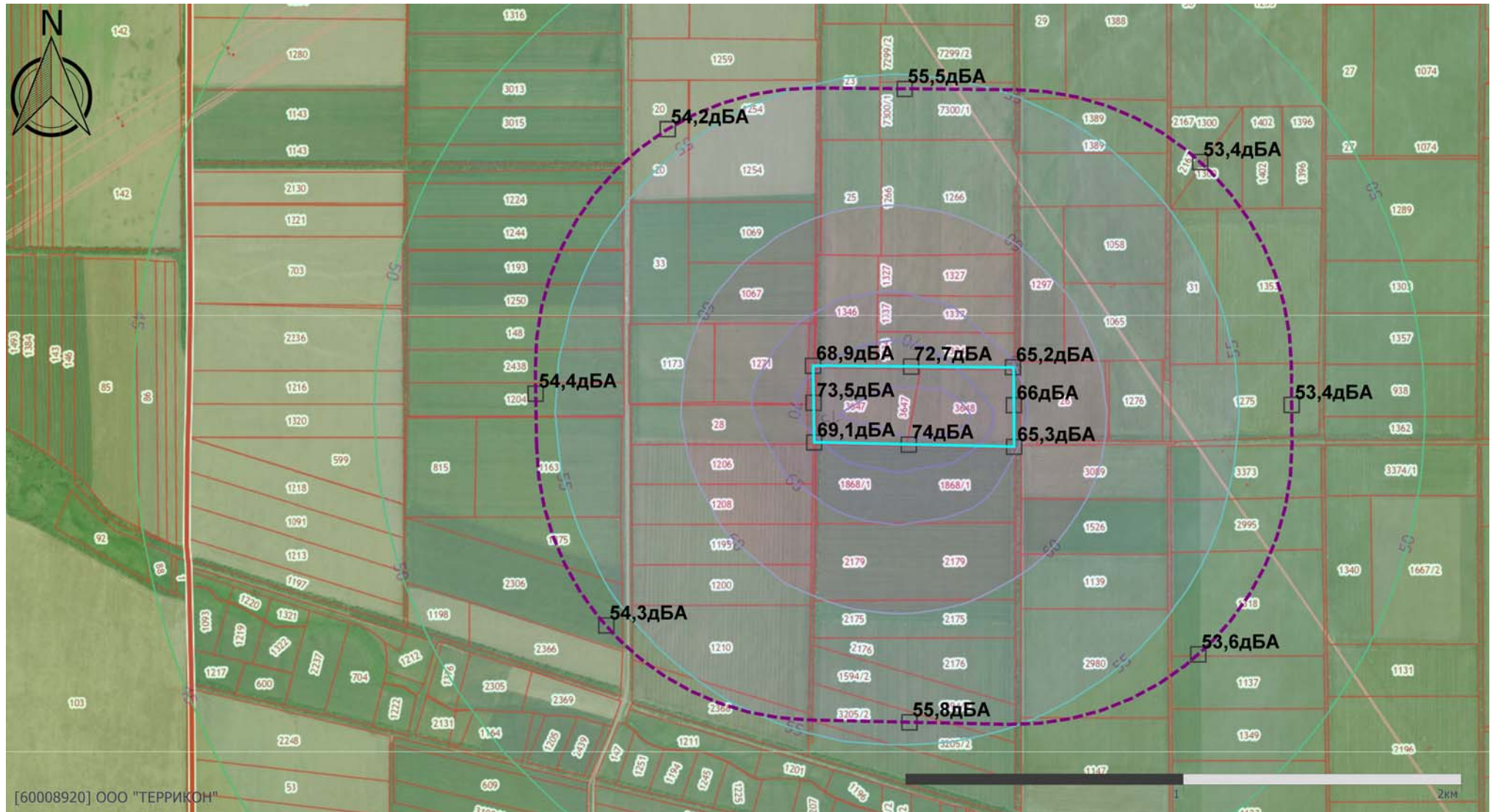

[60008920] ООО "ТЕРРИКОН"

Масштаб 1:20000 (в 1см 200м, ед. изм.: км)

Приложение К Шумовые характеристики технологического оборудования

Выбор оборудования выбирается с учетом того, что уровень звукового давления от работающего оборудования на территории проектируемого объекта не должен превышать предельно допустимый уровень шума на площадке по ГОСТ 12.1.003-83 «Шум. Общие требования безопасности» - 80 дБА.



МИНСКИЙ ЭЛЕКТРОТЕХНИЧЕСКИЙ ЗАВОД
им. В.И. Козлова

СИЛОВЫЕ ТРАНСФОРМАТОРЫ

КАТАЛОГ



www.metz.by

АКУСТИЧЕСКИЕ ХАРАКТЕРИСТИКИ СИЛОВЫХ МАСЛЯНЫХ ТРАНСФОРМАТОРОВ ТИПА ТМГ, ТМГ11, ТМГСУ, ТМГСУ11, ТМГ13

Значения скорректированного уровня звуковой мощности трансформаторов типа ТМГ, ТМГ11, ТМГСУ, ТМГСУ11, ТМГ13 не превышают нормы, установленные ГОСТ 122.024-87. Для трансформаторов мощностью не более 100 кВА значения скорректированного уровня звуковой мощности не нормируются.

<i>Номинальная мощность трансформатора, кВА</i>	<i>100</i>	<i>160</i>	<i>250</i>	<i>400</i>	<i>630</i>	<i>1000</i>	<i>1250</i>	<i>1600</i>
<i>Корректированный уровень звуковой мощности, дБА, не более</i>	<i>59</i>	<i>62</i>	<i>65</i>	<i>68</i>	<i>70</i>	<i>73</i>	<i>75</i>	<i>75</i>

Atlas Copco QAC 2000 (1808 кВт) – дизельная электростанция в контейнере



[Atlas Copco – все модели и цены](#)
Мощность

Номинальная 2010 кВА / 1808 кВт

Резервная 2111 кВА / 1888 кВт

Двигатель

Deutz TBD616V16

Описание Atlas Copco QAC 2000

Atlas Copco QAC 2000 изготавливается на основе немецкого дизельного мотора Deutz TBD616V16 и предназначены для производства 3-х фазного электрического тока напряжением 400В. Двигатель и генератор размещены в шумопоглощающем 20-футовом контейнере с герметичным основанием, согласно стандарту ISO. Контейнер оборудован уникальной системой шумоглушения, обеспечивающей чрезвычайно низкий для подобных установок уровень звуковой мощности (LWA) – 96 дБА (согласно стандарту ISO 84/536/ЕС). Встроенный съемный топливный бак емкостью 1500 литров с двойными стенками рассчитан на 8 часов непрерывной работы без дозаправки при 100% нагрузке.

Технические характеристики

Электростанцию Atlas Copco QAC 2000 выгодно купить, если вы готовы переплатить 14821479 рублей за сборку Atlas Copco (Швеция). Аналогичная ДЭС Deutz-510 (двигатель Deutz BF8M 1015 C³, генератор Leroy Somer), под итальянским брендом СТМ, стоит 0 рублей.

Номинальная мощность электростанции (кВт)	1808
Максимальная сила тока, А	1600
Номинальный ток в основном режиме, А	1458
Напряжение, В	230/400
Уровень шума, дБ (на расстоянии 1 м)	64

Приложение № 75

ТЕЛ: 26 АВГ 2009 23:30 СТР1

Федеральная служба по надзору в сфере защиты прав потребителей и благополучия человека
ФЕДЕРАЛЬНОЕ ГОСУДАРСТВЕННОЕ УЧРЕЖДЕНИЕ ЗДРАВООХРАНЕНИЯ
«ЦЕНТР ГИГИЕНЫ И ЭПИДЕМИОЛОГИИ В ГОРОДЕ САНКТ-ПЕТЕРБУРГ»

Филиал ФГУЗ

«Центр гигиены и эпидемиологии в Санкт-Петербурге»

в Кировском, Красносельском, Петродворцовом районах и г. Ломоносове.

АККРЕДИТОВАННЫЙ ИСПЫТАТЕЛЬНЫЙ ЛАБОРАТОРНЫЙ ЦЕНТР

Санкт-Петербург, ул. Отважных, дом 6; тел.: 735-59-43, 735-49-94; тел/факс: 735-59-90
 ОКПО 76264121, ОГРН 1057810163652, ИИН/КПП 7816363890/780702001

Аттестат аккредитации
 № ГСЭН. RU. ЦОА. 001.01 от «26» мая 2008г
 Зарегистрирован в Государственном реестре:
 № РОСС RU. 0001.510228 от «26» мая 2008г
 Действителен до «26» мая 2013 г

УТВЕРЖДАЮ

Главный врач
 филиала ФГУЗ «Центр гигиены
 и эпидемиологии в г. СПб»
 в Кировском, Красносельском,
 Петродворцовом районах
 и г. Ломоносове

Фридман Р.К.



ПРОТОКОЛ ИЗМЕРЕНИЙ

№ 1423 от «07» сентября

1. **Наименование предприятия, организации (заявителя):**
 ООО «Строительная компания «Дальлитерстрой»
2. **Юридический адрес:** 191119, г.СПб., Лиговский пр., д.94, корпус 2, пом. 25Н
3. **Наименование и адрес объекта:** строительная площадка по адресу: г. Санкт-Петербург, пос. Парголово, Пригородный (южнее дома 97 по ул. 1-го Мая, участок 82).
4. **Дата и время проведения измерений:** 03.09.2010 г. (с 10³⁰ ч.)
5. **Цель измерений:** на соответствие НД (СН 2.2.4/2.1.8.562-96 «Шум на рабочих местах в помещениях жилых, общественных зданий и на территории жилой застройки»).
6. **Должность, ФИО лица, в присутствии которого производились измерения:** измерения проводились в присутствии инженера Кравченко В.Л.
7. **НД на методы измерений:** МУК 4.3.2194-07 «Контроль уровня шума на территории жилой застройки, в жилых и общественных зданиях и помещениях»; ГОСТ 23337-78* «Шум. Методы измерения шума на селитебной территории и в помещениях жилых и общественных зданий».
8. **Средства измерения (тип, марка, заводской номер):** шумомер-анализатор спектра, виброметр портативный «Октава-101АМ» № 03А180 с предусилителем КММ 400 № 01110 в комплекте с микрофоном ВМК-205 № 433 и вибродатчиком АР 57 № 2094.
9. **Сведения о поверке:** свидетельство № 0002513, действительно до 15.01.2011 г.
10. **Источник шума:** строительная техника.
11. **Характер шума:** непостоянный.
12. **Условия проведения измерений:** измерения шума проводились в дневное (с 10³⁰ ч.) время суток на строительной площадке при работе строительной техники (наименование машин и механизмов указаны в таблице измерений).
13. **Основание для проведения:** договор № Д009717 от 30.08.2010 г.

Протокол № 1423 от «07» сентября 2010 напечатан в 3-х экз. Общее кол-во страниц 2; страница 1

432

426

ТЕЛ:

26 АВГ 2200 23:32 СТР1

14. Результаты измерений шума:

Наименование машины и механизмов	Расстояние от источника шума до точки измерения (м)	Эквивалентный уровень звука, дБА	Максимальный уровень звука, дБА
T.1- Бульдозер ДЗ-101	7,5	76	82
T.2-Экскаватор VOLVO EC210	7,5	71	76
T.3-Автокран КС-35719-1-02	7,5	71	76
T.4- кран башенный КБм-401л	7,5	71	76
T.5- кран башенный КБ-473	7,5	71	76
T.6- кран башенный Comedil СТТ-161-8	7,5	71	75
T.7-шкелобуровая установка SF-50	7,5	70	75
T.8- сварочная установка УГМГ-16	7,5	76	82
T.9-вибротраматика Wacker VP2050	7,5	64	68
T.10- автовышка телескопическая АПП-24	7,5	65	70
T.11-насосы самовсасывающие электрические УНОМ 25-20	1,0	76	78
T.12- вибратор глубинный ИВ-112	1,0	75	78
T.13- трансформатор сварочный ТД-500	1,0	75	78
T.14- компрессор Albert E-80	1,0	80	82
T.15- установка для прогрева бетона СПБ-63	7,5	74	77
T.16-бетонасос Штеттер	7,5	70	75
T.17- автобетоновоз АВС-7ДА	7,5	67	70
T.18- штукатурная станция ШМ-30	1,0	70	75
T.19- машина штукатурно-затирачная СО-86А	1,0	70	75
T.20- трубокладчик ТТ-10	7,5	71	74
T.21- машина бортовая ЗИЛ-555	7,5	63	68
T.22- автосамосвал КАМАЗ - 5511	7,5	63	68
T.23- автогрейдер ДЗ-143	7,5	76	80
T.24- каток вибрационный ВВ 145 D-3	7,5	70	75
T.25- каток дорожный ДУ-98	7,5	65	70
T.26- асфальтоукладчик ДС-126	7,5	65	70
T.27- штукатурная станция ПРСИИ-1М	7,5	70	75
T.28- малярная станция ПМС	7,5	70	75
T.29- легковой автомобиль ВАЗ 2110 (бензин)	7,5	58	64
T.30- легковой автомобиль Ford transit (дизель)	7,5	60	66
T.31- автомобиль-мусоросборник КАМАЗ	7,5	63	68
T.32- погрузо-разгрузочные работы мусороборочной машины КАМАЗ	7,5	69	72

Ответственный за оформление протокола:
Руководитель группы
исследования физических факторов

Ответственный за проведение измерений:
И.о. зав. отделением гигиены труда

Филиал № 6 ФГУЗ
«Центр гигиены и эпидемиологии в городе
Санкт-Петербурге»
198329, Санкт-Петербург, Лагунина Т.Н.
ул. Отважных, д. 4
Группа исследования физических факторов
тел. 753-98-91 Дубовик И.С.

Протокол № 1423 от «07» сентября 2010 напечатан в 3-х экз. Общее кол-во страниц 2; страница 2

433

427

ООО – НАУЧНО-ТЕХНИЧЕСКИЙ ЦЕНТР



Адрес: 190005, Санкт-Петербург, ул. 1-я Красноармейская, д. 1 Тел: (812) 110-15-73. Факс: (812) 316-15-59

ИСПЫТАТЕЛЬНАЯ АКУСТИЧЕСКАЯ ЛАБОРАТОРИЯ

Аттестат аккредитации № SP01.01.042.029 от 17 марта 2004 г.

УТВЕРЖДАЮ:
Генеральный директор

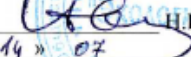
Н.И. Иванов
« 14 » 07 2006 г.



ПРОТОКОЛ ИЗМЕРЕНИЙ

уровней шума

№ 01-ш от 14.07.2006 г.

1. **Наименование заказчика:** ЗАО «НИПИ ТРТИ».
2. **Объекты испытаний:** строительное оборудование и строительная техника
3. **Цель измерений:** определение шумовых характеристик строительного оборудования и строительной техники.
4. **Дата и время проведения измерений:** 15.06.2006 г. -12.07.2006 г. с 10.00 до 17.30.
5. **Основные источники:** строительное оборудование и строительная техника.
6. **Характер шума:** шум непостоянный, колеблющийся.
7. **Наименование измеряемого параметра (характеристики):** уровни звукового давления, эквивалентный и максимальный уровни звука.
8. **Нормативная документация на методы выполнения измерений:**
 - ГОСТ 28975-91 Акустика. Измерение внешнего шума, излучаемого землеройными машинами. Испытания в динамическом режиме;
 - ГОСТ Р 51401-99 Шум машин. Определение уровней звуковой мощности источников шума по звуковому давлению. Технический метод в существенно свободном звуковом поле над звукоотражающей плоскостью.
9. **Средства измерений:**
 - шумомер анализатор спектра Октава 110А № 05А638 с предусилителем КММ-400, зав. № 04212 и микрофоном ВМК 205, зав. № 267 (Свидетельство о поверке № 0025219 от 15.03.2006);
 - шумомер анализатор спектра Октава 110А № 02А010 с предусилителем КММ-400, зав. № 01197 и микрофоном ВМК 205, зав. № 279 (Свидетельство о поверке № 0022280 от 21.02.2006);
 - калибратор 05000, зав. № 53276 (Свидетельство о поверке № 0025209 от 10.03.2006).
10. **Условия проведения измерений.**
Измерения проводились на строительной площадке. При измерениях каждого типа строительного оборудования или техники остальные машины и механизмы не работали. Строительное оборудование и строительная техника работали в типовом режиме. Процесс измерений охватывал полный технологический цикл работы каждого типа оборудования или техники. В процессе измерений акустических характеристик контролировался уровень фонового шума с целью исключения влияния на результаты измерений шума помех.
Точки измерений располагались на высоте 1,5 м, на расстоянии 10 м от геометрического центра испытываемого образца техники. Микрофон направлялся в сторону источника шума. Результаты измерений усреднялись.
Метеорологические условия: в период проведения измерений температура колебалась от 16 до 22°С, относительная влажность 68-84%, давление 1008-1021 гПа, скорость ветра не превышала 5 м/с, на микрофон одевался ветрозащитный колпак, осадки отсутствовали.
11. **Результаты измерений:** усредненные результаты измерений шума приведены в табл. 1.

Таблица 1

Результаты измерений акустических характеристик строительного оборудования и строительной техники

Наименование техники	Мощность, кВт	Уровни звукового давления, дБ в октавных полосах со среднегеометрическими частотами Гц								Эквивалентные уровни звука, дБА	Максимальные уровни звука, дБА	Примечание
		63	125	250	500	1000	2000	4000	8000			
Строительство дорожного полотна												
Бортовой автомобиль	-	87	82	78	74	71	67	60	52	76	81	Доставка грузов
Машина маркировочная	70	80	75	69	75	71	67	61	58	76	77	
Бензопила	100	78	74	68	71	68	64	59	52	73	74	
Автомобиль самосвал	-	87	82	7	78	73	70	64	57	79	82	Доставка грузов
Бульдозер 96 кВт	82	74	83	78	74	74	70	67	62	78	83	Земляные работы
Кран на автомобильном ходу г.п. 10 т	184	81	77	66	62	59	57	51	46	67	70	
Кран на гусеничном ходу	132	81	77	69	67	62	60	61	51	70	74	
Трактор	-	83	74	66	69	70	78	60	55	80	83	
Экскаватор диз. 1м3 на гусеничном ходу	72	78	70	72	68	67	66	73	65	76	82	Расчистка участка
Агрегат сварочный	-	75	72	67	68	70	66	62	60	73	74	
Автобетономеситель	-	82	82	72	71	69	68	62	54	76	78	
Автогрейдер	138	72	79	72	70	70	66	60	52	74	79	
Автопогрузчик	-	75	76	72	68	65	63	57	49	71	76	
Каток пневмоколесный 25т	98	90	82	73	72	70	65	59	54	74	79	Планировочные работы
Машина поливомоечная	-	82	77	80	76	66	66	56	50	76	81	
Трамбовка пневмотическая	-	80	83	76	73	72	70	69	66	78	83	
Виброплита	-	89	90	81	73	74	70	68	64	80	85	
Строительство искусственных сооружений												
Экскаватор	125	95	84	79	73	70	68	64	57	76	82	Земляные работы
Экскаватор-погрузчик	41	81	72	68	68	66	64	60	55	71	74	Земляные работы
Автосамосвал КАМАЗ	209	87	82	77	78	73	70	64	57	79	82	Земляные работы
Электростанция	6,5	80	74	57	54	53	48	45	37	61	63	Энергоснабжение
Вибропогружатель	-	82	75	73	68	63	67	80	69	81	85	
Буровая установка	104	79	79	78	78	75	71	66	56	80	87	Бурение
Кран пневмоколесный «kobelco» гп 50т	275	80	76	71	63	64	63	56	50	70	72	Подъем грузов
Кран автомобильный Liebherr	390	68	71	68	62	66	66	55	46	71	73	Подъем грузов
Автобетононасос	25	82	82	72	71	69	68	62	54	75	80	Перекачка бетона
Автобетономеситель	-	79	80	73	72	69	68	59	53	76	78	
Электростанция	6,5	80	74	57	54	53	48	45	37	61	63	

Частичная перепечатка и копирование воспроизведены

2

Наименование техники	Мощность, кВт	Уровни звукового давления, дБ в октавных полосах со среднегеометрическими частотами Гц								Эквивалентные уровни звука, дБА	Максимальные уровни звука, дБА	Примечание
		63	125	250	500	1000	2000	4000	8000			
Автогидроподъемник	-	61	65	58	58	57	53	51	49	62	65	Подъем грузов
Автогудронатор	-	87	90	78	76	72	67	61	56	79	83	
Котел битумный	-	74	66	64	64	63	60	59	50	68	72	
Каток дорожный самоходный гладкий 8 т	20	85	70	62	62	61	59	53	45	67	70	Планировочные работы
Укладчик асфальтобетона	78	82	82	78	72	69	67	61	54	75	76	Настил дорожного покрытия
Машина поливомосочная	-	72	73	79	72	69	67	63	60	76	77	
Компрессорная станция	-	74	76	66	58	56	56	55	55	65	70	
Автотягач КРАЗ	-	87	90	78	76	72	67	61	56	79	82	
Установка для забивки стоек барьерного ограждения	-	80	79	76	77	73	70	66	59	79	84	
Вибромолот с краном на колесном ходу	-	86	80	78	78	81	83	82	81	88	91	
Шпунтовывергиватель с краном на колесном ходу	-	84	84	74	75	73	77	83	81	85	87	
Фреза дорожная	-	83	74	66	69	70	78	60	55	80	84	Разрушение поверхности дороги
Трамбующая машина ДУ-12А	-	78	76	62	63	60	59	58	49	67	70	
Сверлильная машина	-	73	68	62	62	61	56	53	41	65	67	
Асфальтоукладчик	78	82	82	78	72	69	67	61	54	75	76	Настил дорожного покрытия
Дорожный каток ДУ-58	20	82	78	67	71	67	64	60	57	73	77	Планирование участка
Молоток электрический	-	73	68	62	62	61	56	53	41	65	67	
Отбойный молоток пневматический	-	84	84	74	75	73	77	83	81	86	88	Разрушение поверхности дороги
Автопогрузчик	75	83	72	70	69	65	64	57	49	71	74	Доставка материалов
Вибратор глубинный	2.2	62	70	70	64	62	61	59	56	69	71	Работы с бетоном

Выводы:**Измерения провели:**

Главный метролог

Инженер



Куклин Д.А.

Кудаев А.В.

ООО – НАУЧНО-ТЕХНИЧЕСКИЙ ЦЕНТР



Адрес: 190005, Санкт-Петербург, ул. 1-я Красноармейская, д. 1 Тел: (812) 710-15-73. Факс: (812) 316-15-59

ИСПЫТАТЕЛЬНАЯ АКУСТИЧЕСКАЯ ЛАБОРАТОРИЯ

Аттестат аккредитации № SP01.01.072.046 от 9 апреля 2007 г.



ПРОТОКОЛ ИЗМЕРЕНИЙ

уровней шума
№ 11-ш от 24.08.2009 г.

1. **Наименование заказчика:** НИПИ ТРТИ.
2. **Объекты испытаний:** Грузовой автомобиль Камаз 532130.
3. **Цель измерений:** сбор натуральных данных для проектирования
4. **Дата и время проведения измерений:** 23.07.2009г. с 09-00 до 17-00.
5. **Характер шума:** шум непостоянный, колеблющийся.
6. **Наименование измеряемого параметра (характеристики):** эквивалентный и максимальный уровни звука.
7. **Нормативная документация на объекты испытаний:**
 - ГОСТ 12.1.003-83* «ССБТ. Шум. Общие требования безопасности»;
 - СН 2.2.4/2.1.8.562-96 «Санитарные нормы. Шум на рабочих местах, в помещениях жилых, общественных зданий и на территории жилой застройки».
8. **Нормативная документация на методы выполнения измерений:**
 - МУК 4.3.2194-07 Контроль уровня шума на территории жилой застройки, в жилых и общественных зданиях и помещениях;
 - ГОСТ 23337-78 «Шум. Методы измерения шума на селитебной территории и в помещениях жилых и общественных зданий»;
 - ГОСТ 20444-85 «Шум. Транспортные потоки. Методы измерения шумовой характеристики».
10. **Средства измерений:**
 - шумомер - анализатор спектра Октава 110А зав. № 01А002 с предусилителем КММ400 № 01038, микрофон ВМК-205 № 279 (свидетельство о поверке 09/0438 от 12.03.2009);
 - калибратор 05000, зав. № 53358 (Свидетельство о поверке № 0064070 от 04.05.2009).
11. **Условия проведения измерений.**
При измерениях уровней шума точка измерения располагалась на высоте 1,5 м. Метеорологические условия: температура +16°С, относительная влажность 87%, давление 1015 гПа, скорость ветра 3 м/с, на микрофон одевался ветрозащитный колпак.
12. **Результаты измерений:** результаты измерений шума приведены в табл. 1.

Таблица 1

Результаты измерения уровней звука					
№	Объект измерения	Скорость движения км/ч	Расстояние до оси движения м	УЗ _{экв} , дБА	УЗ _{макс} , дБА
1	фон	-	-	46	49
2	Камаз 532130	10	7,5	70	74

Измерения провели:

Метролог

Кудаев А.В.

**СТАНОК
ПРИВОДНОЙ ГИБОЧНЫЙ ДЛЯ ПРУТКОВ АРМАТУРЫ
СГА-1**

*- (информация по стоимости и наличию 8-800-500-13-45)

Техническое описание и инструкция
по эксплуатации
СГА-1 ТО
Формуляр СГА-1 ФО

Паспорт предоставлен предприятием «Станочный парк»

Часть I. СОДЕРЖАНИЕ

1. Назначение изделия
2. Технические данные
3. Состав, устройство и работа станка и его составных частей
4. Общие указания
5. Указания мер безопасности
6. Порядок установки
7. Подготовка к работе и проверка технического состояния
8. Порядок работы
9. Техническое обслуживание
10. Возможные отказы и методы их устранения
11. Указания по текущему ремонту
12. Правила хранения, консервации
13. Транспортирование
14. Приложение (9 рисунков)

Часть II. СОДЕРЖАНИЕ

1. Общие указания
2. Отзыв о работе
3. Общие сведения о станке
4. Основные технические данные
5. Комплект поставки
6. Свидетельство о приемке
7. Гарантийные обязательства
8. Сведения о рекламациях
9. Сведения о закреплении изделия при эксплуатации
10. Учет технического обслуживания

Техническое описание и инструкция по эксплуатации являются объединенным документом, включающим, как технические данные о станке, так и указания по его эксплуатации и ремонту.

ЧАСТЬ I. 1. НАЗНАЧЕНИЕ ИЗДЕЛИЯ

Станок предназначен для холодной гибки прутков арматуры железобетонных конструкций в арматурных цехах заводов сборного железобетона и на строительных площадках под навесом в условиях умеренного климата.

2. ТЕХНИЧЕСКИЕ ДАННЫЕ

Таблица 1

Наименование показателей, единица измерения	Значение
Наибольший диаметр изгибаемой арматурной стали по ГОСТ 5781-82 класс А-1, мм	40
Допускаемый радиус изгиба прутка по внутреннему контуру, мм:	
наибольший	55
наименьший	12/20*
Скорость вращения гибочного диска, об/мин	3,4
Установленная мощность, кВт	3
Габаритные размеры, мм:	
длина	760
ширина	790
высота	680
Масса, кг	380

*Числитель – для прутков диаметром до 14 мм, знаменатель – для прутков диаметром свыше 14 мм.

Шумовая характеристика станка, определенная в соответствии с ГОСТ 12.1.028-80 соответствовать:

1. На холостом ходу

Уровни звуковой мощности в октавных полосах со средними частотами, Гц								Общий уровень звука, дБА
63	125	250	500	1000	2000	4000	8000	
74	75	77	71	71	68	62	53	80

- A Наклейка с предупреждением по технике безопасности
- B Наклейка с предупреждением по технике безопасности
- C Наклейка с предупреждением по технике безопасности

23 Технические данные

23.1 Силовой агрегат

Одноцилиндровый двухтактный двигатель
STiHL

23.1.1 TS 410

Объем цилиндра: 66,7 см³
Диаметр цилиндра: 50 мм
Ход поршня: 34 мм
Мощность согласно ISO 7293: 3,2 кВт (4,4 л.с.) при 9000 1/мин
Число оборотов холостого хода: 2500 об/мин
Макс. частота вращения шпинделя согласно ISO 19432: 5080 1/мин

23.1.2 TS 420

Объем цилиндра: 66,7 см³
Диаметр цилиндра: 50 мм
Ход поршня: 34 мм
Мощность согласно ISO 7293: 3,2 кВт (4,4 л.с.) при 9000 1/мин
Число оборотов холостого хода: 2500 об/мин
Макс. частота вращения шпинделя согласно ISO 19432: 4880 1/мин

23.2 Система зажигания

Магнето с электронным управлением

Свеча зажигания (с защитой от помех): Bosch WSR 6 F
Зазор между электродами: 0,5 мм

23.3 Топливная система

Независимый от положения мембранный карбюратор с встроенным топливным насосом

Емкость топливного бака: 710 см³ (0,71 л)

23.4 Воздушный фильтр

Главный фильтр (бумажный фильтр) и флокированный дополнительный фильтр из проволочной сетки

1) В зависимости от оснащения

23.5 Масса

незаправленный, без диска для абразивно-отрезного устройства, с подсоединением для подачи воды

TS 410: 9,4 кг
TS 420: 9,6 кг

незаправленный, без диска для абразивно-отрезного устройства, с устройством электронного управления подачей воды

TS 410: 9,9 кг
TS 420: 10,1 кг

23.6 Абразивно-отрезные круги

Предусмотренная максимально допустимая рабочая частота вращения диска для абразивно-отрезного устройства не должна превышать или быть равной максимальной частоте вращения шпинделя данного абразивно-отрезного устройства.

23.7 Диски для абразивно-отрезного устройства (TS 410)

Наружный диаметр: 300 мм
Макс. толщина: 3,5 мм
Диаметр отверстия/диаметр шпинделя: 20 мм
Момент затяжки: 30 Нм

Абразивно-отрезные круги на основе синтетических смол

Минимальный наружный диаметр 103 мм
нажимных дисков:
Максимальная глубина реза: 100 мм

Абразивно-отрезные круги с алмазным напылением

Минимальный наружный диаметр 103 мм
нажимных дисков:
Максимальная глубина реза: 100 мм

23.8 Диски для абразивно-отрезного устройства (TS 420)

Наружный диаметр: 350 мм
Макс. толщина: 4,5 мм
Диаметр отверстия/диаметр шпинделя: 20 мм
Момент затяжки: 30 Нм

Абразивно-отрезные круги на основе синтетических смол

Минимальный наружный диаметр 103 мм
нажимных дисков:^{1) 2)}
Максимальная глубина реза:³⁾ 125 мм

1) Для Японии 118 мм 2) Для Австралии 118 мм 3) При применении напорных шайб с наружным диаметром 118 мм максимальная глубина резки уменьшается до 116 мм

русский

24 Указания по ремонту

Абразивно-отрезные круги с алмазным напылением

Минимальный наружный диаметр 103 мм нажимных дисков:¹⁾

Максимальная глубина реза:³⁾ 125 мм

1) Для Японии 118 мм 3) При применении напорных шайб с наружным диаметром 118 мм максимальная глубина резки уменьшается до 116 мм

23.9 Величина звука и вибрации

Дальнейшие данные, необходимые для соблюдения требований директивы для работодателей относительно уровня вибраций 2002/44/EG, см. www.stihl.com/vib

23.9.1 Уровень звукового давления L_{req} согласно ISO 19432

TS 410: 98 дБ (А)
TS 420: 98 дБ (А)

23.9.2 Уровень звуковой мощности L_w согласно ISO 19432

TS 410: 109 дБ (А)
TS 420: 109 дБ (А)

23.9.3 Величина вибрации $a_{\text{Hv,eq}}$ согласно ISO 19432

	Рукоятка слева	Рукоятка справа
TS 410:	3,9 м/с ²	3,9 м/с ²
TS 420:	3,9 м/с ²	3,9 м/с ²

Для уровня звукового давления и уровня звуковой мощности коэффициент К-согласно RL 2006/42/EG = 2,0 дБ(А); для значения уровня вибрации коэффициент К-согласно RL 2006/42/EG = 2,0 м/с².

23.10 REACH

REACH обозначает постановление ЕС для регистрации, оценки и допуска химикатов.

Информация для выполнения постановления REACH (ЕС) № 1907/2006 см. www.stihl.com/reach

23.11 Показатель выброса выхлопных газов

Показатель выброса CO₂, измеренный в процессе выдачи сертификата соответствия типа изделия нормам ЕС, указан на сайте www.stihl.com/co2 в технических данных изделия.

Показатель выброса CO₂ измерен в процессе стандартных испытаний на типичном двига-

теле в лабораторных условиях и не является конкретной или косвенной гарантией эксплуатационных характеристик определенного двигателя.

Использование по назначению и техническое обслуживание в соответствии с описанием в данной инструкции по эксплуатации обеспечивают выполнение действующих требований по выбросу выхлопных газов. В случае изменений на двигателе разрешение на эксплуатацию теряет силу.

23.12 Установленный срок службы

Полный установленный срок службы составляет до 30 лет.

Установленный срок службы предполагает соответствующие и своевременные обслуживание и уход согласно руководству по эксплуатации.

24 Указания по ремонту

Пользователи данного устройства могут осуществлять только те работы по техническому обслуживанию и уходу, которые описаны в данной инструкции по эксплуатации. Остальные виды ремонтных работ могут осуществлять только специализированные дилеры.

Фирма STIHL рекомендует поручить проведение работ по техобслуживанию и ремонту только специализированному дилеру фирмы STIHL. Специализированные дилеры фирмы STIHL посещают регулярно курсы по повышению квалификации и в их распоряжении предоставляется техническая информация.

При ремонте монтировать только те комплектующие, которые допущены компанией STIHL для данного моторизованного устройства либо технически равноценные комплектующие. Применяйте только высококачественные запасные части. Иначе существует опасность возникновения несчастных случаев или повреждения устройства.

Фирма STIHL рекомендует использовать оригинальные запасные части фирмы STIHL.

Оригинальные запасные части фирмы STIHL можно узнать по номеру комплектующей STIHL, по надписи **STIHL** и при необходимости по обозначению комплектующей STIHL  (на маленьких комплектующих может быть только одно обозначение).

ООО «Уралкотел»

**БЛОЧНО-МОДУЛЬНАЯ
ТВЕРДОТОПЛИВНАЯ КОТЕЛЬНАЯ
УСТАНОВКА МОЩНОСТЬЮ 3,7 МВт
« Уралкотел – 3,7рд »**

ПАСПОРТ

г. Екатеринбург 2021 г.

ООО «Уралкотел»**2. Основные технические данные и характеристики.**

Основные технические данные, параметры, характеристики и показатели качества котельной приведены в таблице 1.

Таблица 1

№ п/п	Наименование показателей	Величина
1.	Номинальная теплопроизводительность, МВт	3,7
2.	Расчетная теплопроизводительность, МВт	2,1
3.	Низшая теплота сгорания расчетного топлива, Гкал/т	4,24
4.	Максимальная температура прямой сетевой воды на выходе, °С	100
5.	Номинальная температура прямой сетевой воды на выходе, С	95
6.	Номинальная температура обратной сетевой воды на входе, °С	70
7.	Максимальное рабочее давление сетевой воды на выходе, МПа	0,6
8.	Номинальная температура подпиточной воды, °С	+5...+15
9.	Расход угля максимальный, кг/час, не более	531
10.	Расход подпиточной воды, м ³ /час, не более	0,16
11.	Габаритные размеры котельной, мм, не более: Длина Ширина Высота	9 100 5 000 2 700
12.	Масса котельной, т, не более	20
13.	Полный назначенный срок службы, лет	15
14.	Количество блоков, шт	3
15.	Выбросы, не более: СО, ppm уголь дрова твердых частиц, кг/час уголь дрова	2000 2000 2,0 0,1
16.	Время срабатывания защитных устройств, с, не более	0,2
17.	Уровень звукового давления на расстоянии 1м от котла дБа	85
18.	Общая установленная электрическая мощность, кВт, не более	80
19.	Напряжение силовой сети, Вт	380
20.	Напряжение осветительной сети, Вт	220

Паспорт
Локальные очистные сооружения
фильтрата полигона твердых
коммунальных отходов
(Станция очистки загрязненных стоков
«ПЛЁС ЛОС-100 ТКО») производительностью
100 м³/сут



Ярославль 2020

1. Краткое описание

Настоящее оборудование Локальные очистные сооружения фильтрата полигона твердых коммунальных отходов ПЛЁС ЛОС ТКО предназначено для очистки сточных вод, фильтрата полигона твердых коммунальных отходов.

Комплекс ПЛЁС ЛОС состоит из следующего оборудования:

- Электрофлотатор ПЛЁС ЛОС ЭЛФЛО – 1 комплект;
- Реагентное хозяйство ПЛЁС ЛОС РХ – 1 комплект;
- Система напорных фильтров ПЛЁС ЛОС KFS – 1 комплект;
- Мешковый обезвоживатель ПЛЁС ЛОС МО– 1 комплект;
- Система обратного осмоса ПЛЁС ОС – 1 комплект.
- УФ обеззараживатель ПЛЁС ЛОС УФО – 1 шт;
- Комплект насосного оборудования и системы обвязки – 1 комплект.
- Блок-контейнер 12,00 x 2,40 x 2,65 м x 2.

Управление оборудованием осуществляется с сенсорного экрана единого шкафа управления ШУ, позволяющего работать системе автономно.

Технические характеристики комплекса представлены в таблице 1.1

Таблица 1.1 Технические характеристики оборудования ПЛЁС ЛОС-100-ТКО

Наименование	Показатель
Производительность, м ³ /сут	100
Длина, м (не более)	12,00
Ширина, м (не более)	2,45x2
Высота, м (не более)	2,65
Масса, т	28
Напряжение питания, В	380В, 50 Гц
Установочная мощность, кВт	46
Уровень звук.давления (1м), дБА	56

Технические характеристики вентиляторов KV

Тип вентилятора	Потр. мощн., Вт	Ток, А	Частота вращения, об/мин	Макс. t, °С	Размеры, мм								Вес, кг	Схема эл. подкл.	
					Ød1	ØD1	a	b	c	Ød2	e	f			g
KV 100 A	41	0,18	1860	85	100	242	23	82	7	6	140	310	295	2,5	2
KV 100 C	70	0,32	2390	70	100	242	23	82	7	6	140	310	295	2,5	1
KV 125 A	42	0,19	1700	85	125	242	23	82	7	6	140	310	295	2,5	2
KV 125 C	72	0,33	2320	70	125	242	23	82	7	6	140	310	295	2,5	1
KV 160 B	71	0,31	2410	70	160	272	28	72	7	6	155	335	320	2,8	1
KV 160 C	100	0,44	2480	65	160	344	28	89	10	6	195	400	385	4,0	1
KV 200 A	115	0,50	2580	60	200	344	30	87	10	6	195	400	385	4,1	1
KV 200 B	158	0,69	2500	60	200	344	30	87	10	6	195	400	385	4,8	1
KV 250 A	101	0,44	2580	60	250	344	30	87	10	6	195	400	385	4,1	1
KV 250 C	192	0,84	2420	50	250	344	30	87	10	6	195	400	385	4,9	1
KV 315 B	190	0,84	2465	50	315	402	34	110	12	6	225	460	445	5,6	1
KV 315 C	284	1,24	2370	50	315	402	34	110	12	6	225	460	445	6,0	1

Все вентиляторы рассчитаны на напряжение 230 В, 50 Гц.

Шумовые характеристики вентиляторов KV

Тип вентилятора	К выходу										К окружению									
	L _{рА} дБ(А)	L _{wАtot}	L _{wА}								L _{рА} дБ(А)	L _{wАtot}	L _{wА}							
			63	125	250	500	1000	2000	4000	8000			125	250	500	1000	2000	4000	8000	
KV 100 A	55	62	47	50	55	57	57	51	44	27	36	43	31	32	32	37	36	34	31	
KV 100 C	62	69	52	56	63	64	64	58	52	37	43	50	34	38	38	44	42	43	36	
KV 125 A	53	60	44	48	52	55	54	51	44	29	35	42	32	30	31	36	34	33	30	
KV 125 C	63	70	50	55	61	66	64	62	55	39	47	54	35	38	38	43	42	44	37	
KV 160 B	60	67	47	53	59	61	62	60	57	41	43	50	32	38	39	44	46	42	34	
KV 160 C	66	73	47	56	65	69	69	60	61	45	50	57	38	42	46	52	49	50	37	
KV 200 A	64	71	51	54	60	65	66	62	62	48	48	55	35	42	45	50	48	46	33	
KV 200 B	65	72	51	60	65	68	64	60	58	50	49	56	43	42	44	50	49	49	41	
KV 250 A	65	72	50	62	67	67	67	64	62	47	48	55	35	42	45	50	48	46	33	
KV 250 C	66	73	51	59	64	68	67	66	63	56	49	56	39	43	46	51	50	49	41	
KV 315 B	65	72	49	59	61	65	64	68	64	54	49	56	38	39	44	49	52	47	37	
KV 315 C	66	73	49	57	61	66	66	70	62	60	51	58	40	42	48	51	52	48	40	

L_{wАtot} — общий уровень шума (дБ);

L_{wА} — уровень шума в октавном диапазоне (дБ);

L_{рА} — уровень звукового давления (дБ) от вентилятора, работающего при максимальной нагрузке в помещении с нормальным звукопоглощением и эквивалентной зоной поглощения 20 м² на расстоянии 3,0 м.

Вакуумные насосы

Безмасляный насос EVE-TR

Как вакуум из розетки.



Данные для заказа: Безмасляный насос EVE-TR

Тип	Макс. уровень вакуума, мбар	Макс. уровень при 50 Гц, м ³ /час	Макс. уровень при 60 Гц, м ³ /час	Напряжение при 50 Гц	Напряжение при 60 Гц
EVE-TR 4 AC	-850	4,1	-	220-240V	-
EVE-TR 4 AC3	-850	4,1	4,7	175-260V or 300-450V	200-300V or 350-520V
EVE-TR 8 AC	-850	7,6	-	220-240V	-
EVE-TR 8 AC3	-850	7,6	8,7	175-260V or 300-450V	200-300V or 350-520V
EVE-TR 8 DC	-850	8,0	-	24V - DC	-
EVE-TR 10 AC	-850	10,0	-	220-240V	-
EVE-TR 10 AC3	-850	10,0	12,0	200-240V or 345-420V	200-275V or 345-480V
EVE-TR 16 AC	-850	16,0	-	220-240V	-
EVE-TR 16 AC3	-850	16,0	19,0	200-240V or 345-420V	200-275V or 345-480V
EVE-TR 25 AC3	-880	25,0	30,0	200-240V or 345-420V	200-275V or 345-480V
EVE-TR 40 AC3	-880	40,0	48,0	200-240V or 345-420V	200-275V or 345-480V
EVE-TR 80 AC3	-920	67,0	80,0	220-240V or 380-420V	200-275V or 345-480V
EVE-TR 100 AC3	-920	98,0	117,0	220-240V or 380-420V	200-275V or 345-480V
EVE-TR 140 AC3	-920	132,0	158,0	220-240V or 380-420V	200-275V or 345-480V
EVE-TR 250 AC3	-800	250,0	295,0	340-430V or 590-745V	340-500V or 590-865V

Тип	Номинальная мощность, кВт при 50 Гц	Номинальная мощность, кВт при 60 Гц	Уровень защиты	Вес, кг	Уровень шума при 50 Гц, дБ(А)
EVE-TR 4 AC	0,2	-	IP 54	7,0	55,0
EVE-TR 4 AC3	0,2	0,2	IP 54	7,0	55,0
EVE-TR 8 AC	0,3	-	IP 54	11,5	75,0
EVE-TR 8 AC3	0,3	0,4	IP 54	11,5	75,0
EVE-TR 8 DC	0,3	-	IP 54	7,5	70,0
EVE-TR 10 AC	0,4	-	IP 54	22,0	59,0
EVE-TR 10 AC3	0,4	0,4	IP 54	22,0	59,0
EVE-TR 16 AC	0,6	-	IP 54	26,0	61,0
EVE-TR 16 AC3	0,6	0,6	IP 54	26,0	61,0
EVE-TR 25 AC3	0,9	0,9	IP 54	31,0	65,0
EVE-TR 40 AC3	1,3	1,3	IP 54	40,0	68,0
EVE-TR 80 AC3	2,2	3,0	IP 54	69,0	72,0
EVE-TR 100 AC3	3,0	3,5	IP 54	90,0	75,0
EVE-TR 140 AC3	4,0	4,8	IP 54	104,0	76,0
EVE-TR 250 AC3	5,5	6,6	IP 54	312,0	81,0



Серия V

Сухие пластинчато-роторные насосы, компрессоры и насос-компрессоры

Сухие пластинчато-роторные насосы и компрессоры.

Модель (вакуумные насосы)	Быстрота действия, м³/ч	Предельное остаточное давление, мбар	Модель (компрессоры)	Быстрота действия, м³/ч	Максимальное избыточное давление, бар	Мощность двигателя, кВт	Уровень шума, дБ	Вес, кг	Всасывающий/нагнетательный патрубки
V-VTE 3	3.5	150	V-DTE 3	3.5	1	0.12	57	6.5	G 1/8
V-VTE 6	6.0	150	V-DTE 6	6.0	1	0.25	60	7.5	G 3/8
V-VTE 8	8.0	150	V-DTE 8	8.0	1	0.37	62	8.0	G 3/8
V-VTE 10	10.0	150	V-DTE 8	10.0	1	0.37	63	10.3	G 3/8
V-VTN 10	11.7	150	V-DTN 10	11.3	0.7 1.0	0.37 0.45	60	19.3 20.8	G 3/8
V-VTN 15	17.0	150	V-DTN 15	17.0	0.7 1.0	0.55 0.75	63	28.0 28.2	G 1/2
V-VTN 25	25.8	150	V-DTN 25	26.0	0.7 1.0	0.75 1.1	65	30.7 33.9	G 1/2
V-VTN 40	42.0	150	V-DTN 40	43.5	0.7 1.0	1.5 1.85	67	47.0 48.4	G 3/4
V-VTA 60	55.0	150	-	-	-	1.5	72	74	G 1
V-VTA 80	77.0	150	-	-	-	2.2	73	80	G 1
-	-	-	V-DTA 60	58	0.7 1.5	2.2 3.0	72	86.0 90.0	G 1
-	-	-	V-DTA 80	73	0.9 1.5	3.0 4.0	74	97.0 105.0	G 1
V-VTR 100	100	150	-	-	-	3.0	75	122	G 1 1/4
V-VTR 140	130	150	V-DTR 100	100	1.0 1.5	4.0 5.5	76	127 151	G 1 1/4
-	-	-	V-DTR 140	130	1.0 1.5	5.5 7.5	77	152 157	G 1 1/4

Сухие пластинчато-роторные насос-компрессоры.

	V-KTN 15				V-KTN 25				V-KTN 40			
Предел. ост. давление (вакуум), бар	0	-0.6	0	-0.6	0	-0.6	0	-0.6	0	-0.6	0	-0.6
Макс изб. давление (компресс.), бар	0				+0.6				0			
Быстрота двигателя (вакуум) м³/ч	15.7	11.1	14.0	8.6	24.0	16.5	21.0	11.6	42.5	32.0	38.3	26.5
Быстрота двигателя (компрессия) м³/ч	16.7	10.4	14.6	8.3	26.2	16.5	21.5	13.0	42.0	25.2	37.0	22.0
Мощность двигателя, кВт	0.75				1.1				1.85			
Уровень шума, дБ	64				66				68			
Вес, кг	28.4				35.1				49.9			
Всасывающий/нагнетательный патрубки	G 1/2				G 1/2				G 3/4			

	V-KTA 60/1				V-KTA 60/2				V-KTA 60/3			
Предел. ост. давление (вакуум), бар	0	-0.5	0	-0.6	0	-0.4	0	-0.6	0	-0.5	0	-0.6
Макс изб. давление (компресс.), бар	0				+0.5				+0.7			
Быстрота двигателя (вакуум) м³/ч	54.3	41.3	50.5	36.0	40.0	31.7	37.2	24.0	59.5	45.9	55.4	40.5
Быстрота двигателя (компрессия) м³/ч	54.0	36.8	48.0	32.0	57.5	44.5	52.0	38.5	45.0	29.7	40.0	24.0
Мощность двигателя, кВт	2.2 / 3.0				3.0				2.2 / 3.0			
Уровень шума, дБ	73				73				73			
Вес, кг	86 / 92				92				86 / 92			
Всасывающий/нагнетательный патрубки	G 1				G 1				G 1			

	V-KTA 80/1				V-KTA 80/2				V-KTA 80/3			
Предел. ост. давление (вакуум), бар	0	-0.4	0	-0.6	0	-0.4	0	-0.6	0	-0.5	0	-0.6
Макс изб. давление (компресс.), бар	0				+0.5				+0.7			
Быстрота двигателя (вакуум) м³/ч	70.0	56.3	65.0	47.0	50.5	38.8	46.3	29.0	74.5	58.3	69.5	52.5
Быстрота двигателя (компрессия) м³/ч	68.5	50.8	62.0	43.0	73.0	57.3	66.5	50.0	57.0	35.0	50.4	30.0
Мощность двигателя, кВт	3.0 / 4.0				4.0				3.0 / 4.0			
Уровень шума, дБ	75				75				75			
Вес, кг	95 / 101				101				95 / 101			
Всасывающий/нагнетательный патрубки	G 1				G 1				G 1			

	V-KTR 100				V-KTR 140			
Предел. ост. давление (вакуум), бар	0	-0.6	0	-0.6	0	-0.6	0	-0.6
Макс изб. давление (компресс.), бар	0				+0.6			
Быстрота двигателя (вакуум) м³/ч	103.6	82.3	98.8	74.2	131.3	104.0	121.8	96.8
Быстрота двигателя (компрессия) м³/ч	110.0	79.6	100.8	71.9	136.4	89.0	125.9	83.3
Мощность двигателя, кВт	5.5				5.5 / 7.5			
Уровень шума, дБ	76				77			
Вес, кг	151				150 / 155			
Всасывающий/нагнетательный патрубки	G 1 1/4							

АКУСТИЧЕСКИЕ ХАРАКТЕРИСТИКИ ВКР 6,3 / 7,1

Марка вентилятора	Частота вращения, об/мин	Значение L_{p1} в октавных полосах f , Гц								L_{pa} , дБА
		63	125	250	500	1000	2000	4000	8000	
ВКР №6,3	1000	75	81	86	89	85	78	69	62	89
	1500	77	83	88	91	83	80	71	64	91
ВКР №7,1	1000	80	86	87	89	86	80	71	63	90
	1500	82	88	89	91	88	82	73	65	92

Акустические характеристики измерены со стороны нагнетания при номинальном режиме работы вентилятора. На стороне всасывания уровни звуковой мощности на 3 дБ ниже уровня, приведенных в таблице.

На границах рабочего участка аэродинамические уровни звуковой мощности на 3 дБ выше уровня звуковой мощности, соответствующего номинальному режиму работы вентилятора.



ФЕДЕРАЛЬНАЯ СЛУЖБА ПО НАДЗОРУ В СФЕРЕ ЗАЩИТЫ ПРАВ ПОТРЕБИТЕЛЕЙ И БЛАГОПОЛУЧИЯ ЧЕЛОВЕКА

**ФЕДЕРАЛЬНОЕ БЮДЖЕТНОЕ УЧРЕЖДЕНИЕ ЗДРАВООХРАНЕНИЯ
ЦЕНТР ГИГИЕНЫ И ЭПИДЕМИОЛОГИИ В ВЛАДИМИРСКОЙ ОБЛАСТИ**

Юридический, почтовый адрес: 600005, г. Владимир, ул. Токарева, 5
Тел. (4922) 535828, 535836, 535835, факс (4922) 535828

Регистрационный номер: 295
от 31.01.2014 г.

УТВЕРЖДАЮ
Заместитель главного врача ФБУЗ
«Центр гигиены и эпидемиологии
в Владимирской области»
_____ А.Н.Брыченков



ЭКСПЕРТНОЕ ЗАКЛЮЧЕНИЕ № 62

1. **Наименование продукции:** Линии сортировки твердых бытовых отходов (ТБО) «ЭКОМАШГРУПП».
2. **Организация-изготовитель:** ООО «ЭКОМАШГРУПП» адрес: 170100, г. Тверь, бульвар Радищева, д. 48.
3. **Получатель заключения:** ООО «ЭКОМАШГРУПП» адрес: 170100, г. Тверь, бульвар Радищева, д. 48.
4. **Представленные материалы:**
 - ТУ 4853 - 001 – 09072751 - 2012;
 - протокол лабораторных исследований Испытательного Центра Сергиево-Посадского филиала Федерального бюджетного учреждения «Государственный региональный центр стандартизации, метрологии и испытаний в Московской области» (аттестаты аккредитации N РОСС RU.0001.21АЮ22; ГСЭН.RU.ЦОА.566 (РОСС RU.0001.516503), свидетельство об аккредитации № РОСС RU.000105.ГК10) № 34В-0049 от 16 января 2014 г.
5. **Область применения продукции:** для сортировки коммунальных и промышленных отходов, поступающих от жилого сектора и коммерческих организаций.

ПРОТОКОЛ ЭКСПЕРТИЗЫ.

Санитарно-эпидемиологическая экспертиза продукции проведена на соответствие положениям раздела 7 "Требования к продукции машиностроения, приборостроения и электротехники" главы II Единых санитарно-эпидемиологических и гигиенических требований к товарам, подлежащим санитарно-эпидемиологическому надзору (контролю), утвержденным решением Комиссии Таможенного союза от 28.05.2010 г. № 299.

Экспертиза продукции проведена на основании данных представленной нормативно-технической документации на продукцию (ТУ 4853-001-09072751-2012), результатов лабораторных исследований Испытательного лабораторного центра Сергиево-Посадского филиала ФБУ "ЦСМ Московской области" (аттестаты аккредитации ГСЭН № РОСС RU.0001.516503, ГОСТ Р № РОСС RU.0001.21АЮ22), которым в соответствии с требованиями раздела 7 "Требования к продукции машиностроения, приборостроения и электротехники" главы II Единых санитарно-эпидемиологических и гигиенических требований к товарам, подлежащим санитарно-эпидемиологическому надзору (контролю) проведены исследования образцов продукции по физическим параметрам, нормируемым для данного вида продукции: напряженности электрического поля промышленной частоты, напряженности электростатического поля, уровень звука, скорректированный уровень виброскорости.

По результатам исследований все физические параметры продукции соответствуют санитарно-эпидемиологическим требованиям.

На основании результатов экспертизы нормативно-технической документации, вышеуказанных гигиенических характеристик, продукция может быть рекомендована для сортировки коммунальных и промышленных отходов, поступающих от жилого сектора и коммерческих организаций, при условии соблюдения положений раздела 7 "Требования к продукции машиностроения, приборостроения и электротехники" главы II Единых санитарно-эпидемиологических и гигиенических требований к товарам, подлежащим санитарно-эпидемиологическому надзору (контролю), следующих санитарно-гигиенических требований:

Санитарно-эпидемиологические показатели продукции.

- напряженность электростатического поля, кВ/м, не более – 20;
 - напряженность электрического поля промышленной частоты, кВ/м, не более
 - уровень звука, дБА, не более - 80;
 - скорректированный уровень виброскорости, дБА, не более - 92.
- После монтажа оборудования на производственном участке, с целью исключения неблагоприятного воздействия физических факторов на обслуживающий персонал, должны быть проведены натурные замеры вышеизложенных физических факторов.
 - Монтаж и эксплуатация оборудования в соответствии с руководством по эксплуатации, эксплуатационной документации.
 - Для защиты от опасностей, связанных с выделением в окружающую среду вредных химических факторов оборудование при установке должно быть оснащено соответствующими защитными приспособлениями.

- Конструкция изделия должна, исключать воздействие повышенных уровней физических факторов на пользователя (использование блокировок, ограждений, экранов, фильтров, защитных кожухов и укрытий, световых сигнальных устройств и т. п.).
- Должны быть разработаны и утверждены инструкции по эксплуатации системы, в которых должны быть изложены принципы эксплуатации системы, её промывки, очистки, дезинфекции с назначением ответственных за их осуществление ответственных лиц.
- На корпусе оборудования должны быть этикетками, информирующие пользователя об изготовителе, области применения продукции и мерах безопасности при эксплуатации продукции;
- Оборудование должно быть заземлено.
- Хранение в сухих помещениях, в условиях защиты от попадания, влаги
- Маркировка продукции должна включать в себя следующие данные: наименование предприятия-изготовителя, его местонахождение, область применения продукции, обозначение нормативного документа, дата изготовления.
- Утилизация отходов методом вторичной переработки.

ВЫВОДЫ:

На основании результатов экспертизы представленной документации, результатов лабораторных исследований, линии сортировки твердых бытовых отходов (ТБО) «ЭКОМАШГРУПП», могут быть рекомендованы для сортировки коммунальных и промышленных отходов, поступающих от жилого сектора и коммерческих организаций.

Условия безопасного применения, промывки, дезинфекции, утилизации продукции в соответствии с действующим санитарным законодательством РФ, положениями Единых санитарно-эпидемиологических и гигиенических требований к товарам, подлежащим санитарно-эпидемиологическому надзору (контролю), требованиями нормативной документации изготовителя (Руководство по эксплуатации, ТУ 4853-001-09072751-2012).

Эксперт - врач ФБУЗ
"Центр гигиены и эпидемиологии
в Владимирской области"

Д. Д. Омельченко

КАНАЛ-ВЕНТ КАНАЛЬНЫЙ ВЕНТИЛЯТОР ДЛЯ КРУГЛЫХ КАНАЛОВ



ПРИМЕНЕНИЕ

- ▶ для работы в круглых системах канальной приточно-вытяжной вентиляции и кондиционирования воздуха;
- ▶ для производственных, общественных и жилых зданий;
- ▶ для помещений с высокими требованиями к шумовым характеристикам;
- ▶ для эксплуатации в условиях ограниченного пространства;
- ▶ допустимое содержание пыли и других твердых примесей в воздушной среде не более 0,1 г/м³;
- ▶ не допускается наличие липких, волокнистых, абразивных компонентов, а также взрывоопасных примесей в перемещаемых средах;
- ▶ температурный диапазон перемещаемой среды от -30 °С до +50 °С.
- ▶ Класс защиты IP44.

ИНФОРМАЦИЯ

для заказа

Канал-ВЕНТ – 100

- канальный вентилятор для круглых каналов
- типоразмер (по круглому присоединительному сечению)

КОНСТРУКЦИЯ

Вентиляторы имеют круглый КОРПУС, выполненный из оцинкованной стали, что обеспечивает надежную защиту от коррозии.

РАБОЧЕЕ КОЛЕСО с назад загнутыми лопатками, установлено внутри корпуса.

Колесо перед сборкой и вентилятор после сборки проходят тщательную статическую и динамическую балансировку.

ЭЛЕКТРОДВИГАТЕЛЬ для Канал-ВЕНТ применяется однофазный с внешним ротором, позволяющим регулировать частоту вращения рабочего колеса с помощью регуляторов оборотов. Тепловая защита двигателей выполнена с помощью термоконтактов.

Конструкция вентиляторов обеспечивает прямолинейность воздушного потока, проходящего через него.

НИЗКИЙ УРОВЕНЬ ШУМА при эксплуатации позволяет применять вентиляторы в помещениях, с жестко регламентированными требованиями по шумовым характеристикам.

Применение вентиляторов данного типа позволяет создавать вентиляционные сети в условиях ограниченного пространства с использованием быстромонтируемых гибких или полужестких воздуховодов, а также пластиковых или оцинкованных воздуховодов стандартного диаметра.

Вентиляторы обеспечивают простоту монтажа, сохраняя работоспособность в любом пространственном положении.

Присоединение осуществляется непосредственно к стационарным воздуховодам круглого сечения, не требуя дополнительных переходников, а также с помощью гибких воздуховодов.

▶ КОМПАНИЯ ОСТАВЛЯЕТ ЗА СОБОЙ ПРАВО БЕЗ ПРЕДУПРЕЖДЕНИЯ МЕНЯТЬ КОНСТРУКЦИЮ И КОМПЛЕКТАЦИЮ ИЗДЕЛИЙ, СОХРАНЯЯ ПРИ ЭТОМ ИХ ПОТРЕБИТЕЛЬСКИЕ СВОЙСТВА.

ГАБАРИТНЫЕ РАЗМЕРЫ Канал-ВЕНТ

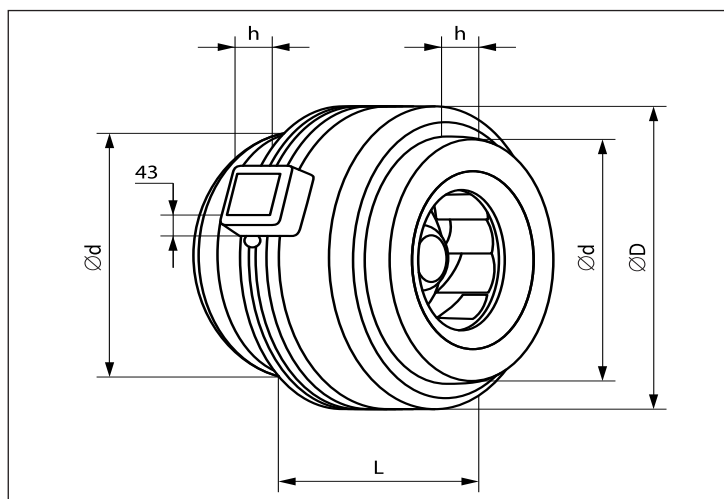

ОБОЗНАЧЕНИЕ	Размеры, мм				Количество фаз	Масса, кг не более
	d	D	L	h		
Канал-ВЕНТ-100	99	243	186	23	1	3,2
Канал-ВЕНТ-125	124	243	187	27		3,3
Канал-ВЕНТ-160	159	340	238	28		4,5
Канал-ВЕНТ-200	199	342	243	25		5,3
Канал-ВЕНТ-250	249	342	248	27		5,3
Канал-ВЕНТ-315	230	50	405	313		6,9

ОБОЗНАЧЕНИЕ	Воздухопроизводительность, м ³ /час	Частота вращения двигателя, мин ⁻¹	Потребляемая мощность двигателя, Вт	Уровень звукового давления LpA, дБ(А)	Потребляемый ток, А
Канал-ВЕНТ-100	250	2300	82	48	0,3
Канал-ВЕНТ-125	320	2300	82	44	0,3
Канал-ВЕНТ-160	700	2700	85	52	0,38
Канал-ВЕНТ-200	950	2650	135	51	0,6
Канал-ВЕНТ-250	1050	2650	135	46	0,6
Канал-ВЕНТ-315	1800	2700	225	49	1,05

АЭРОДИНАМИЧЕСКИЕ ХАРАКТЕРИСТИКИ Канал-ВЕНТ

Канал-ВЕНТ-100

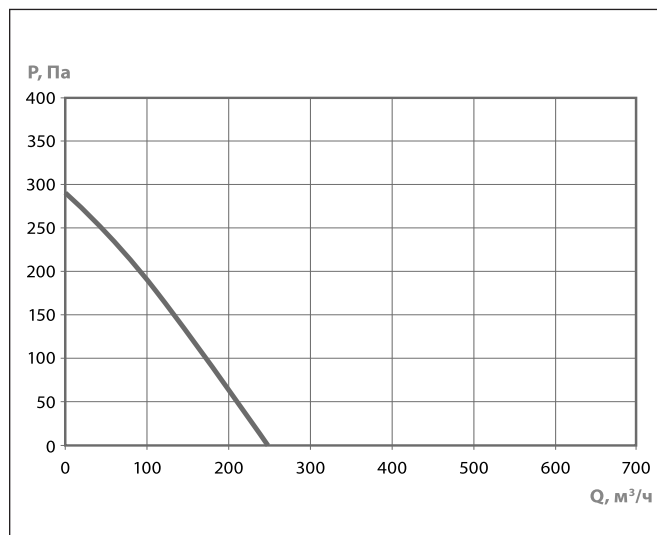

Канал-ВЕНТ-125

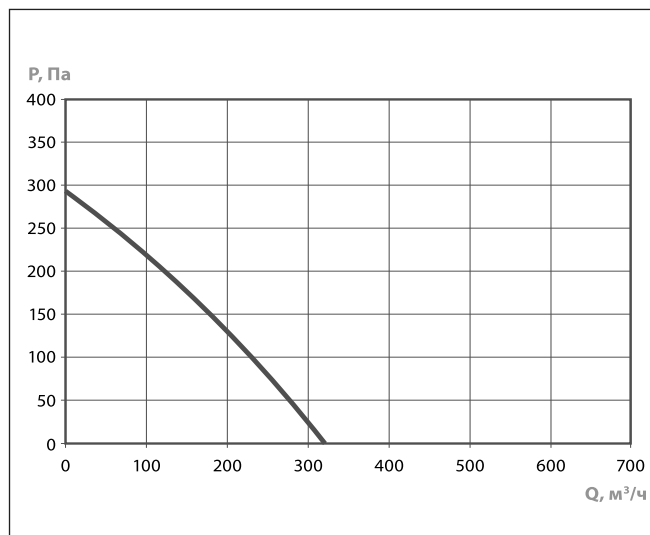

Канал-ВЕНТ-160

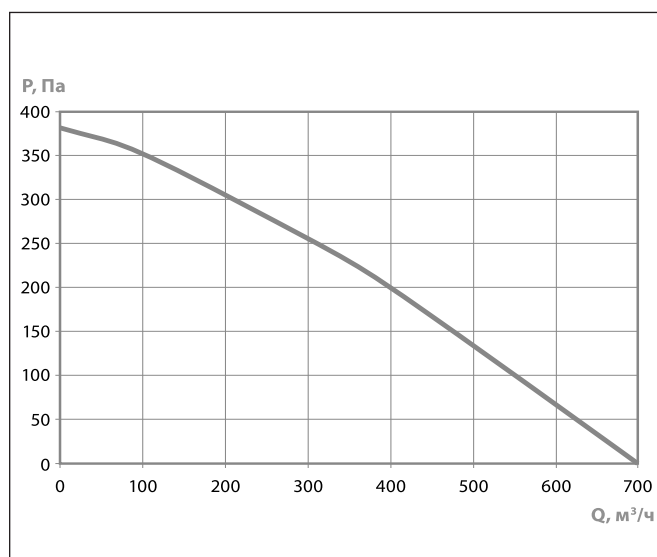

Канал-ВЕНТ-200

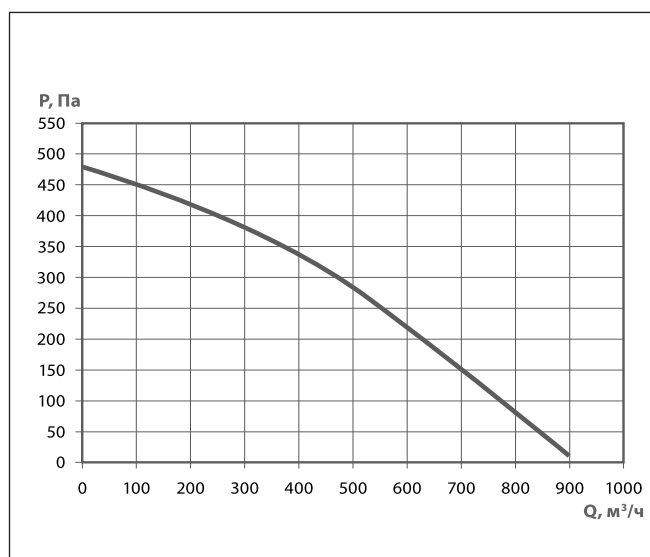

Канал-ВЕНТ-250

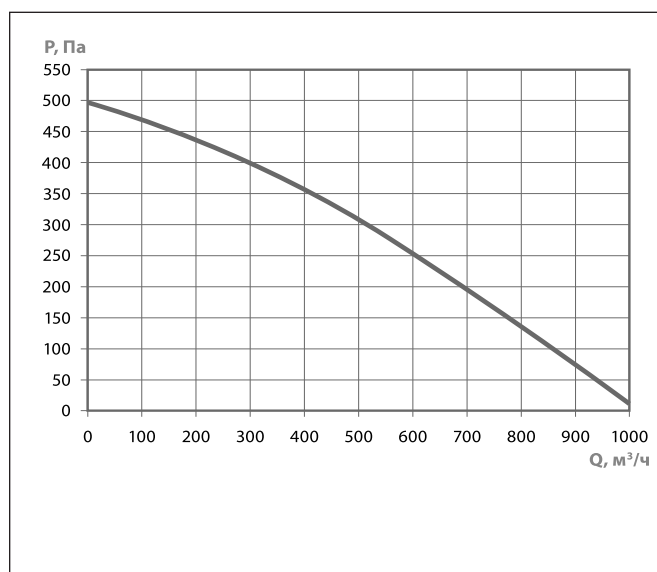

Канал-ВЕНТ-315

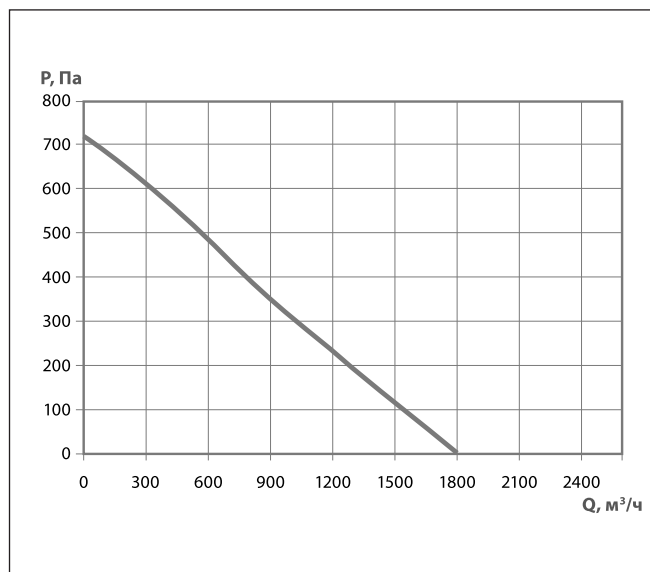

Канал-ВЕНТ-100

		Октавные полосы частот, Гц								
		Общ.	63	125	250	500	1k	2k	4k	8k
L _{WA} Канал	дБ(А)	71	57	60	69	65	59	55	48	41
L _{WA} к окружению	дБ(А)	55	39	41	42	48	52	47	37	30

Канал-ВЕНТ-125

		Октавные полосы частот, Гц								
		Общ.	63	125	250	500	1k	2k	4k	8k
L _{WA} Канал	дБ(А)	70	60	60	67	64	58	57	51	51
L _{WA} к окружению	дБ(А)	51	38	42	38	45	40	44	39	40

Канал-ВЕНТ-160

		Октавные полосы частот, Гц								
		Общ.	63	125	250	500	1k	2k	4k	8k
L _{WA} Канал	дБ(А)	74	52	60	67	71	65	62	60	50
L _{WA} к окружению	дБ(А)	59	29	38	37	56	55	49	47	37

Канал-ВЕНТ-200

		Октавные полосы частот, Гц								
		Общ.	63	125	250	500	1k	2k	4k	8k
L _{WA} Канал	дБ(А)	73	56	59	67	67	66	64	60	53
L _{WA} к окружению	дБ(А)	58	41	37	43	48	56	48	43	36

Канал-ВЕНТ-250

		Октавные полосы частот, Гц								
		Общ.	63	125	250	500	1k	2k	4k	8k
L _{WA} Канал	дБ(А)	74	54	60	67	66	67	67	63	55
L _{WA} к окружению	дБ(А)	53	39	32	35	46	49	48	43	32

Канал-ВЕНТ-315

		Октавные полосы частот, Гц								
		Общ.	63	125	250	500	1k	2k	4k	8k
L _{WA} Канал	дБ(А)	77	56	59	67	67	71	72	68	66
L _{WA} к окружению	дБ(А)	56	35	24	34	43	50	53	48	41

КОМПЛЕКТАЦИЯ СИСТЕМЫ

Система типа «Канал» позволяет реализовать различные процессы обработки воздуха, и предусматривает автоматическое управление этими процессами.

ПЕРЕМЕЩЕНИЕ воздуха

ШУМО-
ГЛУШЕНИЕ

ОЧИСТКА

РЕГУЛИ-
РОВАНИЕ

ДОП. ЭЛЕМЕНТЫ ТЕПЛО-ОБМЕН

УПРАВЛЕНИЕ

Канал-ВЕНТ
Канал-ВЕНТ ЕС

Канал-ГКК



Канал-ФКК



Канал-ДКК



Канал-МК

Канал-
КВН-К

Канал-САУ



Канал-КВ



Канал-П

Канал-
ЭКВ-К

УВС

Канал-
КОЛ-К

Аэродинамические характеристики:

WNP 100–50/45.4D совместно с частотным преобразователем

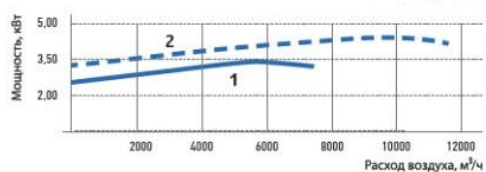
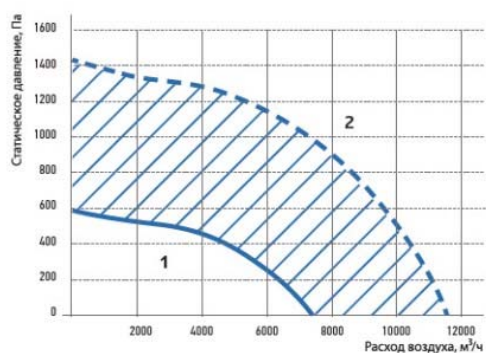

> Для характеристики 1

Режим работы, Па	Уровень звука (L, дБА)	Уровень звуковой мощности (L, дБА) в октавных полосах частот, Гц							
		63	125	250	500	1000	2000	4000	8000
Шум на всасывании	73,1	49	51	60,6	64,1	69,3	66,6	64,1	58,1
Шум на нагнетании	76	52,1	53,9	63,5	66,9	72,3	69,3	67,3	60,9
Шум через корпус	65,3	42,6	42,9	55,5	54,4	61,8	56,8	57,8	50,4

Условия испытаний: Pст = 480 Па.

> Для характеристики 2

Режим работы, Па	Уровень звука (L, дБА)	Уровень звуковой мощности (L, дБА) в октавных полосах частот, Гц							
		63	125	250	500	1000	2000	4000	8000
Шум на всасывании	86	60,3	62,1	72,9	76,3	81,1	81,6	76,5	71,3
Шум на нагнетании	89,1	63,5	65,4	75,8	79,1	84,5	84,7	79,2	74,4
Шум через корпус	76,6	54	52,9	66,3	65,1	72,5	70,7	68,2	62,4

Условия испытаний: Pст = 1160 Па.

WRW 60-35/31.6D

Режим работы	Уровень звука L, дБА	Уровень звуковой мощности (L, дБА) в октавных полосах частот, Гц							
		63	125	250	500	1000	2000	4000	8000
Шум на всасывании	67,8	36,2	55,1	53	52	58	56,8	55,4	47,7
Шум на нагнетании	73,6	36,7	58,7	56	60,3	62,4	61,2	59,8	49,3
Шум через корпус	64,7	36,8	49,6	46	46	47,7	46,8	44,6	40,6

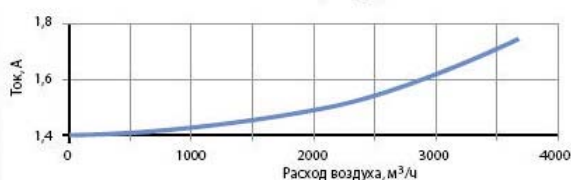
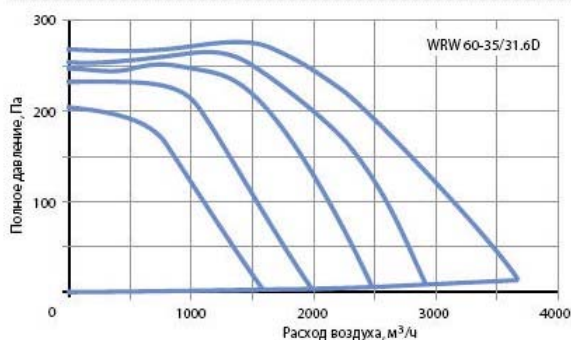



Кондиционеры центральные каркасно-панельные (ВЕРОСА-500)

Бланк заказ 221012521-ОПР от 30.03.2022

входящий: 6170-ОПР-22 от 30.03.2022

стандартная установка

проект

заказ

название: 221012521-ОПР

объект: Комплекс обработки и утилизации твердых коммунальных отходов Архангельская область, Котласский(22П-2878-ОПР от 22.03.2022)

дата: 30.03.2022

заказчик

организация: ТЕРРИКОН
ООО

исполнитель

менеджер: Бахтеев Павел

выполнил: Медведева Лидия

подпись: _____

установка

параметры

тип системы: Приточная установка

поток: приток

название: П1

типоразмер: ВЕРОСА-500-193-03-00-У3

сторона: справа

исполнение

назначение: улучшенное для "стандартных помещений"

климат_исп: У3

опции

свободный моноблок: да

характеристики

 $L_b=16500\text{м}^3/\text{ч}$ $dp_{реть0}=500\text{Па}$ $p_v=724\text{Па}$

блоков=6шт

моноблоков=3шт

 $M_{\text{сум}}=721\text{кг}$ $P_{\text{сумм}}=6.41\text{кВА}$

каркас

угол: полипропилен

ригель: 70x50x1,0 ОЦ

стойка: 70x50x1,0 ОЦ

панель

толщина=50мм

обшивка внут: ОЦ 08пс 0,55

обшивка внеш: ОЦ 08пс 0,55

утеплитель: пенополиуретан

основание

 $h_{\text{осн}}=150\text{мм}$

материал: ОЦ 08пс 2,0

Наименование блоков с индексами и характеристиками входящего оборудования

1. моноблок

моноблок; блоков=3шт; $dp_b=178.2\text{Па}$; $b_{фр}=1650\text{мм}$; $h_{фр}=1320\text{мм}$; $L=600\text{мм}$; $M=188\text{кг}$

1.1. Передняя панель с клапаном. вертикальный внешний клапан

блок; сторона: справа; $M=51\text{кг}$; клапан воздушный; положение: клапан вертикальный; назв: ГЕРМИК-П-1195-1525-Н-П-12-01-00-У2; привод: SFA-S2; вставка: ТВГ100-1525-1195-0140-30-2-1

1.2. Фильтр панельный

блок; сторона: справа; $dp_b=135\text{Па}$; $L=310\text{мм}$; $M=73\text{кг}$; фильтр; класс: G4; $v_f=2.6\text{м/с}$; запыленность: рекомендуемая; $dp_b^p=125\text{Па}$

1.3. Воздухонагреватель жидкостный

блок; сторона: справа; $dp_b=31.4\text{Па}$; $L=360\text{мм}$; $M=103\text{кг}$; теплообменник; назв: ВНВ243.3-133-110-03-40-02-2-111-1; колич=1шт; $F_{\text{то}}=56.3\text{м}^2$; $V=21\text{л}$; коллектор_вх; $D_k=G2_1/2"$; колич=1шт; фланцы: КОФЛ-065-1-1; коллектор_вых; $D_k=G2_1/2"$; колич=1шт; фланцы: КОФЛ-065-1-1; решение; $Q_t=249\text{кВт}$; воздух; $L_{b0}=16500\text{м}^3/\text{ч}$; $t_{\text{вн}}=-35^\circ\text{C}$; $t_{\text{вк}}=10^\circ\text{C}$; $v_{\text{ro}}=3.8\text{кг/м}^2/\text{с}$; $dp_b^o=21.4\text{Па}$; вода; $G_{\text{ж}}=8546\text{кг/ч}$; $t_{\text{жн}}^*=95^\circ\text{C}$; $t_{\text{жк}}^*=70^\circ\text{C}$; $t_{\text{жн}}=91^\circ\text{C}$; $t_{\text{жк}}=66^\circ\text{C}$; $w=0.7\text{м/с}$; $dp_{\text{ж}}=2.1\text{кПа}$

2. моноблок

моноблок; блоков=2шт; $dp_b=21\text{Па}$; $b_{фр}=1650\text{мм}$; $h_{фр}=1320\text{мм}$; $L=1810\text{мм}$; $M=312\text{кг}$



2.1. Камера промежуточная

блок; сторона: справа; $dp_v=11$ Па; $L=680$ мм; $M=87$ кг; **оборудование;** модель: базовое

2.2. Вентилятор ВСК

блок; сторона: справа; $L=1200$ мм; $M=251$ кг; **параметры;** $dp_{конд0}=224$ Па; $dp_{сеть}^{нт}=500$ Па; **вентилятор;** индекс: ВОСК92-063-00550-04-1-О-У3; колич=1шт; **двигатель;** назв: A112M4F; колич=1шт; $N_y=5.5$ кВт; $n_{дв}=1435$ об/мин; $U=220/380$ В; **частотн_рег;** ЧР: да; $f_{рег}=49$ Гц; **рабочая точка;** $Q=16500$ м³/ч; $p_v=724$ Па; $v_{вых}=2.4$ м/с; $n_{рк}=1407$ об/мин; $N_{п}=4.7$ кВт; $кпд=70.6\%$; **дополн;** освещение: да

Дополнительное оборудование

- освещение внутри блока

3. Шумоглушитель

блок; выход: ТВГ100-1525-1195-0140-30-2-1; сторона: справа; $dp_v=34.9$ Па; $b_{фр}=1650$ мм; $h_{фр}=1320$ мм; $L=1160$ мм; $M=220$ кг; **оборудование;** $L_{пл}=1000$ мм

Примечание

- Должность, ФИО, подпись ЗАКАЗЧИКА
- Разработчик оставляет за собой право вносить изменения без предварительного уведомления с сохранением технических характеристик

Спектральные и суммарные уровни звуковой мощности

частота, Гц	63	125	250	500	1000	2000	4000	8000	LwA_сумм, дБА
	Lwi, дБ								
на входе	70	69	69	69	63	58	52	49	69
на выходе	80	71	68	65	44	61	61	59	68
вовне	70	64	67	55	53	47	41	38	60



Кондиционеры центральные каркасно-панельные (ВЕРОСА-500)

Бланк заказ 221012522-ОПР от 30.03.2022

входящий: 6170-ОПР-22 от 30.03.2022

стандартная установка

проект

заказ

название: 221012522-ОПР

объект: Комплекс обработки и утилизации твердых коммунальных отходов Архангельская область, Котласский(22П-2878-ОПР от 22.03.2022)

дата: 30.03.2022

заказчик

организация: ТЕРРИКОН
ООО

исполнитель

менеджер: Бахтеев Павел

выполнил: Медведева Лидия

подпись: _____

установка

параметры

тип системы: Приточная установка

поток: приток

название: П2

типоразмер: ВЕРОСА-500-193-03-00-У3

сторона: справа

исполнение

назначение: улучшенное для "стандартных помещений"

климат_исп: У3

опции

свободный моноблок: да

характеристики

 $L_b=16500\text{м}^3/\text{ч}$ $dp_{реть0}=500\text{Па}$ $p_v=724\text{Па}$

блоков=6шт

моноблоков=3шт

 $M_{\text{сум}}=721\text{кг}$ $P_{\text{сум}}=6.41\text{кВА}$

каркас

угол: полипропилен

ригель: 70x50x1,0 ОЦ

стойка: 70x50x1,0 ОЦ

панель

толщина=50мм

обшивка внут: ОЦ 08пс 0,55

обшивка внеш: ОЦ 08пс 0,55

утеплитель: пенополиуретан

основание

 $h_{\text{осн}}=150\text{мм}$

материал: ОЦ 08пс 2,0

Наименование блоков с индексами и характеристиками входящего оборудования

1. моноблок

моноблок; блоков=3шт; $dp_b=178.2\text{Па}$; $b_{фр}=1650\text{мм}$; $h_{фр}=1320\text{мм}$; $L=600\text{мм}$; $M=188\text{кг}$

1.1. Передняя панель с клапаном. вертикальный внешний клапан

блок; сторона: справа; $M=51\text{кг}$; клапан воздушный; положение: клапан вертикальный; назв: ГЕРМИК-П-1195-1525-Н-П-12-01-00-У2; привод: SFA-S2; вставка: ТВГ100-1525-1195-0140-30-2-1

1.2. Фильтр панельный

блок; сторона: справа; $dp_b=135\text{Па}$; $L=310\text{мм}$; $M=73\text{кг}$; фильтр; класс: G4; $v_f=2.6\text{м/с}$; запыленность: рекомендуемая; $dp_b^p=125\text{Па}$

1.3. Воздухонагреватель жидкостный

блок; сторона: справа; $dp_b=31.4\text{Па}$; $L=360\text{мм}$; $M=103\text{кг}$; теплообменник; назв: ВНВ243.3-133-110-03-40-02-2-111-1; колич=1шт; $F_{\text{то}}=56.3\text{м}^2$; $V=21\text{л}$; коллектор_вх; $D_k=G2_1/2"$; колич=1шт; фланцы: КОФЛ-065-1-1; коллектор_вых; $D_k=G2_1/2"$; колич=1шт; фланцы: КОФЛ-065-1-1; решение; $Q_t=249\text{кВт}$; воздух; $L_{b0}=16500\text{м}^3/\text{ч}$; $t_{\text{вн}}=-35^\circ\text{C}$; $t_{\text{вк}}=10^\circ\text{C}$; $v_{\text{ro}}=3.8\text{кг/м}^2/\text{с}$; $dp_b^o=21.4\text{Па}$; вода; $G_{\text{ж}}=8546\text{кг/ч}$; $t_{\text{жн}}^*=95^\circ\text{C}$; $t_{\text{жк}}^*=70^\circ\text{C}$; $t_{\text{жн}}=91^\circ\text{C}$; $t_{\text{жк}}=66^\circ\text{C}$; $w=0.7\text{м/с}$; $dp_{\text{ж}}=2.1\text{кПа}$

2. моноблок

моноблок; блоков=2шт; $dp_b=21\text{Па}$; $b_{фр}=1650\text{мм}$; $h_{фр}=1320\text{мм}$; $L=1810\text{мм}$; $M=312\text{кг}$



2.1. Камера промежуточная

блок; сторона: справа; $dp_v=11$ Па; $L=680$ мм; $M=87$ кг; **оборудование;** модель: базовое

2.2. Вентилятор ВСК

блок; сторона: справа; $L=1200$ мм; $M=251$ кг; **параметры;** $dp_{конд0}=224$ Па; $dp_{сеть}^{нт}=500$ Па; **вентилятор;** индекс: ВОСК92-063-00550-04-1-О-У3; колич=1шт; **двигатель;** назв: A112M4F; колич=1шт; $N_y=5.5$ кВт; $n_{дв}=1435$ об/мин; $U=220/380$ В; **частотн_рег;** ЧР: да; $f_{рег}=49$ Гц; **рабочая точка;** $Q=16500$ м³/ч; $p_v=724$ Па; $v_{вых}=2.4$ м/с; $n_{рк}=1407$ об/мин; $N_{п}=4.7$ кВт; $кпд=70.6\%$; **дополн;** освещение: да

Дополнительное оборудование

- освещение внутри блока

3. Шумоглушитель

блок; выход: ТВГ100-1525-1195-0140-30-2-1; сторона: справа; $dp_v=34.9$ Па; $b_{фр}=1650$ мм; $h_{фр}=1320$ мм; $L=1160$ мм; $M=220$ кг; **оборудование;** $L_{пл}=1000$ мм

Примечание

- Должность, ФИО, подпись ЗАКАЗЧИКА
- Разработчик оставляет за собой право вносить изменения без предварительного уведомления с сохранением технических характеристик

Спектральные и суммарные уровни звуковой мощности

частота, Гц	63	125	250	500	1000	2000	4000	8000	LwA_сумм, дБА
	Lwi, дБ								
на входе	70	69	69	69	63	58	52	49	69
на выходе	80	71	68	65	44	61	61	59	68
вовне	70	64	67	55	53	47	41	38	60



Кондиционеры центральные каркасно-панельные (ВЕРОСА-500)

Бланк заказ 221012520-ОПР от 30.03.2022

входящий: 6170-ОПР-22 от 30.03.2022

стандартная установка

проект

заказ

название: 221012520-ОПР

объект: Комплекс обработки и утилизации твердых коммунальных отходов Архангельская область, Котласский(22П-2878-ОПР от 22.03.2022)

дата: 30.03.2022

заказчик

организация: ТЕРРИКОН
ООО

исполнитель

менеджер: Бахтеев Павел

выполнил: Медведева Лидия

подпись:

установка1/установка2

параметры

тип системы: Система теплоутилизации с вращ. теплообменником

поток: приток/вытяжка

название: П/В1

типоразмер: ВЕРОСА-500-156-03-31-У3

сторона: справа/слева

исполнение

назначение: улучшенное для "стандартных помещений"

климат_исп: У3

опции

свободный моноблок: да

характеристики

 $L_B=11120\text{м}^3/\text{ч}$ $\text{др}_{\text{сеть}}=500\text{Па}$ $p_v=885/777\text{Па}$

блоков=16шт

моноблоков=8шт

 $M_{1\text{эт}}=1133\text{кг}$ $M_{2\text{эт}}=512\text{кг}$ $M_{\text{сум}}=1645\text{кг}$ $P_{\text{сумм}}=9.47\text{кВА}$

каркас

угол: полипропилен

ригель: 70x50x1,0 ОЦ

стойка: 70x50x1,0 ОЦ

панель

толщина=50мм

обшивка внут: ОЦ 08пс 0,55

обшивка внеш: ОЦ 08пс 0,55

утеплитель: пенополиуретан

основание

 $h_{\text{осн}}=150\text{мм}$

материал: ОЦ 08пс 2,0

Наименование блоков с индексами и характеристиками входящего оборудования

1. моноблок

моноблок; блоков=2шт; $\text{др}_B=146.3\text{Па}$; $b_{\text{фр}}=1350\text{мм}$; $h_{\text{фр}}=1320\text{мм}$; $L=310\text{мм}$; $M=107\text{кг}$

1.1. Передняя панель с клапаном. вертикальный внешний клапан

блок; сторона: справа; $M=45\text{кг}$; клапан воздушный; положение: клапан вертикальный; назв: ГЕРМИК-П-1195-1225-Н-П-12-01-00-У2; привод: SFA-S2; вставка: ТВГ100-1225-1195-0140-30-2-1

1.2. Фильтр панельный

блок; сторона: справа; $\text{др}_B=135\text{Па}$; $L=310\text{мм}$; $M=62\text{кг}$; фильтр; класс: G4; $v_{\text{ф}}=2.2\text{м/с}$; запыленность: рекомендуемая; $\text{др}_B^P=125\text{Па}$

2. Теплоутилизатор роторный

блок; сторона: справа; $\text{др}_B=71.3\text{Па}$; $b_{\text{фр}}=2050\text{мм}$; $h_{\text{фр}}=2640\text{мм}$; $L=570\text{мм}$; $M=354\text{кг}$; утилизатор; индекс: RRU-P-E22-1945/1945-1820; приток; $Q^P=167.6\text{кВт}$; $K_t^P=72.7\%$; $L_{B0}^P=11120\text{м}^3/\text{ч}$; $t_{\text{вн}}^P=-35^\circ\text{C}$; $i_{\text{вн}}^P=-34.9\text{кДж/кг}$; $d_{\text{вн}}^P=0.1\text{г/кг}$; $f_{\text{вн}}^P=84\%$; $t_{\text{вк}}^P=3.5^\circ\text{C}$; $i_{\text{вк}}^P=10.3\text{кДж/кг}$; $d_{\text{вк}}^P=2.7\text{г/кг}$; $f_{\text{вк}}^P=54.1\%$; $v_B^P=2\text{м/с}$; $\text{др}_{B0}^P=61.3\text{Па}$; $G_K^P=0\text{кг/ч}$; вытяжка; $Q^B=-168.5\text{кВт}$; $K_t^B=64.6\%$; $L_{B0}^B=11120\text{м}^3/\text{ч}$; $t_{\text{вн}}^B=18^\circ\text{C}$; $i_{\text{вн}}^B=31.3\text{кДж/кг}$; $d_{\text{вн}}^B=5.2\text{г/кг}$; $f_{\text{вн}}^B=40\%$; $t_{\text{вк}}^B=-16.2^\circ\text{C}$; $i_{\text{вк}}^B=-14.1\text{кДж/кг}$; $d_{\text{вк}}^B=0.9\text{г/кг}$; $f_{\text{вк}}^B=95.3\%$; $v_B^B=2.4\text{м/с}$; $\text{др}_{B0}^B=72.5\text{Па}$; $G_K^B=23.3\text{кг/ч}$

3. моноблок

моноблок; блоков=4шт; $\text{др}_B=130.3\text{Па}$; $b_{\text{фр}}=1350\text{мм}$; $h_{\text{фр}}=1320\text{мм}$; $L=1450\text{мм}$; $M=222\text{кг}$



3.1. Камера промежуточная

блок; сторона: справа; $dp_v=11$ Па; $L=310$ мм; $M=50$ кг; **оборудование;** модель: базовое

3.2. Воздуонагреватель жидкостный

блок; сторона: справа; $dp_v=20$ Па; $L=360$ мм; $M=75$ кг; **теплообменник;** назв: ВНВ243.3-103-110-01-25-04-2-111-1; колич=1шт; $F_{то}=22.7$ м²; $V=5$ л; **коллектор_вх;** $D_k=G1"$; колич=1шт; фланцы: нет; **коллектор_вых;** $D_k=G1"$; колич=1шт; фланцы: нет; **решение;** $Q_T=73$ кВт; **воздух;** $L_{в0}=11120$ м³/ч; $t_{вн}=-1.5$ °C; $t_{вк}=18$ °C; $v_{р0}=3.3$ кг/м²/с; $dp_v^0=10$ Па; **вода;** $G_{ж}=2490$ кг/ч; $t_{жн}^*=95$ °C; $t_{жк}^*=70$ °C; $t_{жн}=88.4$ °C; $t_{жк}=63.3$ °C; $w=1.3$ м/с; $dp_{ж}=9.4$ кПа

3.3. Камера промежуточная

блок; сторона: справа; $dp_v=11$ Па; $L=310$ мм; $M=50$ кг; **оборудование;** модель: базовое

3.4. Воздухоохладитель непосредственного охлаждения

блок; сифон: соединитель; сторона: справа; $dp_v=88.2$ Па; $L=680$ мм; $M=127$ кг; **теплообменник;** назв: ВОФ353.1-103-112-04-30-10-1-421-1; колич=1шт; контуры=1шт; $F_{то}=91.2$ м²; $M=58$ кг; $V=19$ л; **решение;** $Q_x=63.9$ кВт; $G_k=37.8$ кг/ч; **воздух;** $L_{в0}=11120$ м³/ч; $t_{вн}=27$ °C; $i_{вн}=62.1$ кДж/кг; $d_{вн}=13.7$ г/кг; $f_{вн}=60$ %; $t_{вк}=17.2$ °C; $i_{вк}=44.9$ кДж/кг; $d_{вк}=10.9$ г/кг; $f_{вк}=86.6$ %; $v_{р0}=3.2$ кг/м²/с; $dp_v^0=78.2$ Па; **фреон;** хладагент: R410A; $G_{фр}=1441$ кг/ч; $t_c=7$ °C; $t_e=45$ °C; $SH=5$ °C; $SC=3$ °C; $dp_{ж}=25$ кПа; $dt_c=0.83$ °C; **дополн;** каплеуловитель: да

4. моноблок

моноблок; блоков=2шт; $dp_v=21$ Па; $b_{фр}=1350$ мм; $h_{фр}=1320$ мм; $L=1610$ мм; $M=263$ кг

4.1. Камера промежуточная

блок; сторона: справа; $dp_v=11$ Па; $L=680$ мм; $M=77$ кг; **оборудование;** модель: базовое

4.2. Вентилятор ВСК

блок; сторона: справа; $L=1000$ мм; $M=202$ кг; **параметры;** $dp_{кond0}=385$ Па; $dp_{сеть}^{шт}=500$ Па; **вентилятор;** индекс: ВОСК72Б-063-00400-04-1-О-У3; колич=1шт; **двигатель;** назв: А100L4F; колич=1шт; $N_y=4$ кВт; $n_{дв}=1425$ об/мин; $U=220/380$ В; **частотн_рег;** ЧР: да; $f_{рег}=51$ Гц; **рабочая точка;** $Q=11120$ м³/ч; $p_v=885$ Па; $v_{вых}=2$ м/с; $n_{рк}=1440$ об/мин; $N_{п}=3.68$ кВт; $кпд=74.4$ %; **дополн;** освещение: да

Дополнительное оборудование

- освещение внутри блока

5. Шумоглушитель

блок; выход: ТВГ100-1225-1195-0140-30-2-1; сторона: справа; $dp_v=26.6$ Па; $b_{фр}=1350$ мм; $h_{фр}=1320$ мм; $L=1160$ мм; $M=187$ кг; **оборудование;** $L_{пл}=1000$ мм

6. моноблок

моноблок; блоков=2шт; $dp_v=161.6$ Па; $b_{фр}=1350$ мм; $h_{фр}=1320$ мм; $L=1400$ мм; $M=198$ кг

6.1. Фильтр панельный

блок; вход: ТВГ100-1225-1195-0140-30-2-1; сторона: слева; $dp_v=135$ Па; $L=310$ мм; $M=48$ кг; **фильтр;** класс: G4; $v_{ф}=2.2$ м/с; запыленность: рекомендуемая; $dp_v^p=125$ Па

6.2. Шумоглушитель

блок; сторона: слева; $dp_v=26.6$ Па; $L=1160$ мм; $M=160$ кг; **оборудование;** $L_{пл}=1000$ мм

7. моноблок

моноблок; блоков=2шт; $dp_v=21$ Па; $b_{фр}=1350$ мм; $h_{фр}=1320$ мм; $L=1610$ мм; $M=232$ кг

7.1. Камера промежуточная

блок; сторона: слева; $dp_v=11$ Па; $L=680$ мм; $M=60$ кг; **оборудование;** модель: базовое

7.2. Вентилятор ВСК

блок; сторона: слева; $L=1000$ мм; $M=182$ кг; **параметры;** $dp_{кond0}=277$ Па; $dp_{сеть}^{шт}=500$ Па; **вентилятор;** индекс: ВОСК72Б-063-00400-04-1-О-У3; колич=1шт; **двигатель;** назв: А100L4F; колич=1шт; $N_y=4$ кВт; $n_{дв}=1425$ об/мин; $U=220/380$ В; **частотн_рег;** ЧР: да; $f_{рег}=48$ Гц; **рабочая точка;** $Q=11120$ м³/ч; $p_v=777$ Па; $v_{вых}=2$ м/с; $n_{рк}=1380$ об/мин; $N_{п}=3.2$ кВт; $кпд=75$ %; **дополн;** освещение: да

Дополнительное оборудование

- освещение внутри блока

8. моноблок

моноблок; блоков=2шт; $dp_v=22.1$ Па; $b_{фр}=1350$ мм; $h_{фр}=1320$ мм; $L=310$ мм; $M=81$ кг

8.1. Камера промежуточная

 блок; сторона: слева; $d_p=11$ Па; L=310мм; M=36кг; **оборудование**; модель: базовое

8.2. Передняя панель с клапаном. вертикальный внешний клапан

 блок; сторона: слева; M=45кг; **клапан воздушный**; положение: клапан вертикальный; назв: ГЕРМИК-П-1195-1225-Н-П-12-00-00-У2; привод: SFA-S2; вставка: ТВГ100-1225-1195-0140-30-2-1

Примечание

- Должность, ФИО, подпись ЗАКАЗЧИКА
- Разработчик оставляет за собой право вносить изменения без предварительного уведомления с сохранением технических характеристик

Спектральные и суммарные уровни звуковой мощности

	частота, Гц	63	125	250	500	1000	2000	4000	8000	LwA_сумм, дБА
		Lwi, дБ								
приток	на входе	58	62	62	57	50	39	28	23	58
	на выходе	61	65	65	65	42	54	54	54	64
	вовне	51	58	64	54	50	40	34	33	57
вытяжка	на входе	54	60	61	50	28	40	40	41	54
	на выходе	63	72	82	81	78	68	61	56	82
	вовне	50	57	63	53	49	39	33	32	56

ТЕХНИЧЕСКИЕ ХАРАКТЕРИСТИКИ

	Модель	Код	Напряжение В ~ 50 Гц	Мощность, Вт ном./макс.	Ток, А макс.	Кол-во полюсов	Об./мин.	Макс. расход воздуха		Макс. давление		Звуковое давление, дБа 3 м	Макс. темп °С	Вес, кг		
								м³/ч	л/с	мм вод.ст.	Па					
ОДНОФАЗНЫЕ	TRM 10 ED 4P	15039	200-240	110	0.46	4	1395	1000	278	20	196	56	400 °С/2часа	18.5		
	TRM 15 ED 4P	15041		140	0.60		1315	1400	389	24	235	58.5		19		
	TRM 20 ED 4P	15043		270	1.20		1375	2200	611	34	334	68		33		
	TRM 30 ED 4P	15046		420	1.90		1285	3100	861	40	392	67		35		
	TRM 50 ED 4P	15048		720	3.30		1290	4500	1250	52	510	72.5		40		
	TRM 70 ED 4P	15080		1020	4.50		1415	5800	1611	65	638	77		80		
ТРЕХФАЗНЫЕ	TRT 10 ED 4P	15040	380-415	72 100	0.13 0.24	4	1270 1430	890 1100	247 306	17 21	167 206	56	400 °С/2часа	19		
	TRT 15 ED 4P	15042		93 130	0.16 0.27		1150 1400	1100 1400	306 389	16 24	157 235	58.5				
	TRT 20 ED 4P	15045		208 270	0.32 0.53		1050 1400	1800 2200	500 611	24 34	235 334	68		33		
	TRT 30 ED 4P	15047		305 420	0.48 0.75		1070 1400	2555 3100	710 861	30 43	294 422	67		35		
	TRT 50 ED 4P	15049		530 690	0.80 1.20		1150 1400	3800 4500	1056 1250	38 52	373 510	72.5		40		
	TRT 70 ED 4P	15081		820 1090	1.50 2.00			5300 6000	1472 1667	52 67	510 657	77		78		
	TRT 70 ED 6P	15082		420 580	0.80 1.30		6	750 950	30 38	294 373	74	81				
	TRT 100 ED 4P	15083		1400 1950	2.30 4.90		4	1200 1400	8300 9100	2306 2528	72 84	706 824		84	81.5	
	TRT 100 ED 6P	15084		900 1130	1.40 2.40		6	730 950	7550 8600	2097 2389	38 47	373 461		77	114	
	TRT 100 ED 8P	15085		600 860	1.20 2.00		8	570 715	8200 9200	2278 2556	28 34	275 334		71	124	
	TRT 150 ED 6P	15086		1280 1930	2.40 3.50		6	700 930	11000 12800	3056 3556	42 59	412 579		80	125	
	TRT 150 ED 8P	15087		1000 1500	2.00 3.00		8	610 715	11600 13500	3222 3750	34 42	334 412		74	129	
	TRT 180 ED 6P	15919		400	3200		6.11	6	950	16500	4583	79		775	83	220
	TRT 210 ED 6P	15920			3460		6.42			18000	5000	80		785	84	222

Значения звукового давления соответствуют стандарту ISO 3744.

РАЗМЕРЫ

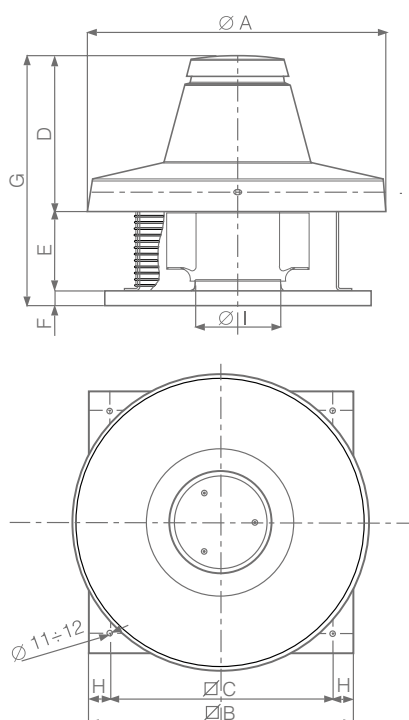

Модель	Ø A	Ø B	Ø C	D	E	F	G	H	Ø L	Ø M	Ø N
TR 10 ED 4P	600	410	357	309	166		26.5	513	183	187.5	280
TR 15 ED 4P											
TR 20 ED 4P	780	550	500	397	226		25	661	231	236.5	355
TR 30 ED 4P											
TR 50 ED 4P	780	550	500	397	243			678	292	298	450
TR 70 ED 4P	1015	830	750	449	283		38	770	328	335	504
TR 70 ED 6P											
TR 100 ED 4P	1165	980	900	605	383		40	1026	415	421	635
TR 100 ED 6P											
TR 100 ED 8P	1165	980	900	605	383		40	1026	465	472	715
TR 150 ED 6P											
TR 150 ED 8P	1165	980	900	605	383		40	1026	465	472	715
TR 180 ED 6P											
TR 210 ED 6P	1165	980	900	605	383		40	1026	465	472	715

Все размеры указаны в мм.



Общество с ограниченной ответственностью «ЛЕОГранд»
(ООО «ЛЕОГранд»)

Испытательная лаборатория радиологии и физических факторов
(ИЛ РИФФ)

141700, Московская область, г. Долгопрудный, пр-т Пацаева, д. 7, к. 1, пом. 7
тел.: 8 (495) 972-65-43, e-mail: leogrand-smk@yandex.ru,

ПРОТОКОЛ ИСПЫТАНИЙ №01317-Шн от 21.06.2022 измерений непостоянного шума

УТВЕРЖДАЮ

Руководитель ИЛ РИФФ

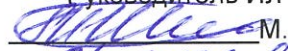
 М.Н. Шибяев
«21» июня 2022г.

Адрес объекта (места проведения измерений)	Ростовская область, Кагальницкий район, на землях АКХ Вильямс в 2,8 км на юго-восток от п. Новонатальин, участки с кад. №№ 61:14:0600019:3647, 61:14:0600019:3648
Наименование и назначение объекта	Новочеркасский МЭОК
Заказчик ООО «ЛЕОГранд»	ООО «ТЕРРИКОН»
Юридический адрес:	170001, г. Тверь, проспект Калинина, д.17, пом. 324
Дата проведения измерений	15.06.2022

Средства измерений:

Наименование, тип прибора	Заводской номер	№ и срок действия свидетельства о поверке	Основная погрешность измерения
Анализатор шума и вибрации Ассистент	349721	С-МА/17-02-2022/133336626 до 16.02.2023	± 0,7 дБ
Калибратор акустический Защита-К	221821	С-Т/25-02-2021/4087/1835 до 08.03.2023	± 0,25 дБ
Дальномер лазерный ADA Cosmo 70	001427	С-ВЮ/07-09-2021/93036760 до 06.09.2022	± 1,5 мм
Измеритель параметров микроклимата Метеоскоп-М	465920	4178/20-Н до 16.07.2022	± 0,1 м/с ± 0,2°C ± 3,0% ± 0,13 кПа

Нормативно-методическое обеспечение:

ГОСТ 23337-2014 «Шум. Методы измерения шума на селитебной территории и в помещениях жилых и общественных зданий»

Условия выполнения измерений:

Дата	Атмосферное давление, кПа	Температура воздуха, °С	Относительная влажность воздуха, %	Скорость ветра, м/с	Наличие/ отсутствие атмосферных осадков
15.06.2022	100,2	26,4	44,9	0-1	отсутствуют

Схема расположения точек измерений представлена в Графическом приложении.

Результаты измерений представлены в Таблицах 1-3.

Воспроизведение настоящего протокола не в полном объеме без разрешения ИЛ РИФФ ООО «ЛЕОГранд» ЗАПРЕЩЕНО

Результаты измерений параметров непостоянного шума, дБА (с 7.00 ч до 23.00 ч)

Результаты измерений шума в точке № 1

Таблица 1

Величины	Эквивалентный уровень звука $L_{A экв}$, дБА	Максимальный уровень звука $L_{A макс}$, дБА
Измеренные уровни звука	34,6	51,8
	35,2	49,1
	35,0	50,1
Средний по замерам уровень звука	34,9	50,5
Коррекция K_1	0	0
Коррекция K_2	0	0
Коррекция K_3	0	0
Коррекция K_4	0	0
Коррекция K_5	0	0
Откорректированный средний уровень звука	34,9	50,5
Расширенная неопределенность измерений	0,9	1,8
Оценочный уровень звука	35,8	52,3

Результаты измерений шума в точке № 2

Таблица 2

Величины	Эквивалентный уровень звука $L_{A экв}$, дБА	Максимальный уровень звука $L_{A макс}$, дБА
Измеренные уровни звука	53,1	67,3
	52,6	68,8
	53,5	70,4
Средний по замерам уровень звука	53,1	69,0
Коррекция K_1	0	0
Коррекция K_2	0	0
Коррекция K_3	0	0
Коррекция K_4	0	0
Коррекция K_5	0	0
Откорректированный средний уровень звука	53,1	69,0
Расширенная неопределенность измерений	1,0	2,0
Оценочный уровень звука	54,1	71,0

Результаты измерений шума в точке № 3

Таблица 3

Величины	Эквивалентный уровень звука $L_{A экв}$, дБА	Максимальный уровень звука $L_{A макс}$, дБА
Измеренные уровни звука	35,8	48,4
	35,2	50,2
	36,3	49,6
Средний по замерам уровень звука	35,8	49,5
Коррекция K_1	0	0
Коррекция K_2	0	0
Коррекция K_3	0	0
Коррекция K_4	0	0
Коррекция K_5	0	0
Откорректированный средний уровень звука	35,8	49,5
Расширенная неопределенность измерений	1,1	1,4
Оценочный уровень звука	36,9	50,9

_____ Конец протокола _____



МИНИСТЕРСТВО ПРИРОДНЫХ РЕСУРСОВ И ЭКОЛОГИИ РОССИЙСКОЙ ФЕДЕРАЦИИ
ФЕДЕРАЛЬНАЯ СЛУЖБА ПО НАДЗОРУ
В СФЕРЕ ПРИРОДОПОЛЬЗОВАНИЯ

П Р И К А З

№ _____

04.09.2020

г. МОСКВА

1123

**Об утверждении заключения экспертной
комиссии государственной экологической экспертизы
проекта технической документации «Технология
компостирования органической фракции твердых коммунальных
отходов»**

В соответствии с Федеральным законом от 23.11.1995 № 174-ФЗ «Об экологической экспертизе» п р и к а з ы в а ю:

1. Утвердить прилагаемое заключение экспертной комиссии государственной экологической экспертизы проекта технической документации «Технология компостирования органической фракции твердых коммунальных отходов» (заявитель – ООО «АгроКомпост», ИНН 7731319606), образованной приказом Росприроднадзора от 05.06.2020 № 620 (в редакции приказа Росприроднадзора от 03.08.2020 № 930 «О продлении срока проведения государственной экологической экспертизы»).

2. Установить срок действия заключения, указанного в п.1 настоящего приказа, пять лет.

Руководитель



С.Г. Радионова

**МИНИСТЕРСТВО
ПРИРОДНЫХ РЕСУРСОВ И ЭКОЛОГИИ РОССИЙСКОЙ
ФЕДЕРАЦИИ**

**ФЕДЕРАЛЬНАЯ СЛУЖБА
ПО НАДЗОРУ В СФЕРЕ ПРИРОДОПОЛЬЗОВАНИЯ**

ГОСУДАРСТВЕННАЯ ЭКОЛОГИЧЕСКАЯ ЭКСПЕРТИЗА

УТВЕРЖДЕНО

приказом Федеральной службы по
надзору в сфере природопользования
04.09.2020 № 1123

ЗАКЛЮЧЕНИЕ

экспертной комиссии государственной экологической экспертизы проекта
технической документации «Технология компостирования органической
фракции твердых коммунальных отходов»

г. Москва

31 августа 2020 г.

Экспертная комиссия государственной экологической экспертизы, действующая в соответствии с приказами Федеральной службы по надзору в сфере природопользования от 05.06.2020 № 620 и от 03.08.2020 № 930 в составе: руководитель экспертной комиссии – Тушонков В.Н., к.в.н., доцент, генеральный директор ООО «Экологическая безопасность промышленности, энергетики и транспорта»; ответственный секретарь экспертной комиссии – Симушова С.Г., ведущий специалист-эксперт отдела государственной экологической экспертизы Управления государственной экологической экспертизы Росприроднадзора; эксперты – Галицкая И.В., д.г.-м.н., заведующая лабораторией гидрогеоэкологии Института геоэкологии им. Е.М.Сергеева РАН; Дугинова О.С., заместитель генерального директора по экологическому проектированию ООО «Технологии экологического проектирования»; Зубрев Н.И., к.т.н., доцент кафедры «Высшая математика и естественные науки» РОАТ МГУПС (МИИТ); Корнилаев Е.М., начальник отдела ОВОС АО «ДАР/ВОДГЕО»; Назырова Р.И., к.г.н., заместитель руководителя НМЦ «Заповедное дело» ФГБУ «ВНИИ Экология» Минприроды России; Тихонова И.О., к.т.н., доцент кафедры промышленной экологии Российского химико-технологического университета им.Д.И. Менделеева; Чоккой Р.В., главный инженер проектов ООО «Спецраздел», рассмотрела представленный на государственную экологическую экспертизу проект технической

Заключение экспертной комиссии государственной экологической экспертизы проекта технической документации «Технология компостирования органической фракции твердых коммунальных отходов»

документации «Технология компостирования органической фракции твердых коммунальных отходов» (далее по тексту – проект).

Заказчик государственной экологической экспертизы – ООО «АгроКомпост».

Разработчики проектной документации – ООО «Агрокомпост», АНО «Экотерра».

Годы разработки документации – 2019-2020.

На государственную экологическую экспертизу представлены следующие материалы:

1. Проект технической документации «Технология компостирования органической фракции твердых коммунальных отходов» в составе:

Том 1. Пояснительная записка;

Материалы по оценке воздействия на окружающую среду технологии «Технология компостирования органической фракции твердых коммунальных отходов»;

Временный технологический регламент «Технология компостирования органической фракции твердых коммунальных отходов»;

Материалы апробации технологии «Технология компостирования органической фракции твердых коммунальных отходов»;

2. Материалы общественных обсуждений объекта государственной экологической экспертизы.

3. Иные документы.

4. В ходе работы экспертной комиссии государственной экологической экспертизы были представлены дополнения и пояснения к документации (письмо ООО «АгроКомпост» от 25.08.2020 № 25/08/20-1), которые рассматривались экспертной комиссией как неотъемлемая часть основной документации.

Общие сведения об объекте экспертизы

Объектом проектирования является «Технология компостирования органической фракции твердых коммунальных отходов».

Применение технологии «Технология компостирования органической фракции твердых коммунальных отходов» предполагается на территории Российской Федерации.

ООО «АгроКомпост» (Юридический и фактический адрес: 143026, г. Москва, Территория Сколково Инновационного Центра, Большой бульвар,

д. 42, стр. 1, пом. 1173) основано в 2016 году. Основными направлениями деятельности компании являются научные исследования и разработки в области естественных и технических наук, производство ворошительных машин и оборудования, оборудования для компостирования отходов, проектирование комплексов по компостированию. Компанией разработана технология «Технология компостирования органической фракции твердых коммунальных отходов».

Общая характеристика процесса компостирования и «Технологии компостирования органической фракции ТКО»

Технология компостирования органической фракции ТКО основана на механико-биологической обработке собственно составляющих органическую фракцию отходов методом аэробной твердофазной ферментации высокомолекулярных органических соединений.

Процесс компостирования описывается именно как преобразование органических веществ, составляющих отходы. То есть процесс компостирования изначально ориентирован на переработку органических отходов, обеспечивая:

производство компоста, который может быть в дальнейшем использован;

снижение объема отходов, подлежащих размещению.

В то же время биохимические процессы, совокупность которых обеспечивает протекание компостирования, могут происходить в отношении любого органического субстрата, в т.ч. и не относящегося к отходам. В природной среде этот процесс постоянно происходит в отношении отмерших органических остатков животного и растительного происхождения, не приводя к негативным последствиям, поскольку органические остатки природного происхождения не содержат ЗВ и поступают на разложение в количестве, при котором не образуются ЗВ, обуславливающие загрязнение компонентов природной среды.

Приложение процессов компостирования именно в отношении к органосодержащим отходам антропогенной деятельности человека связано с необходимостью их переработки с получением Компоста, который может быть эффективно использован, поскольку в противном случае органические отходы направляются на размещение.

Органосодержащие отходы состоят преимущественно из белков, жиров, углеводов, целлюлозы. Растительные пищевые остатки содержат также лигнин (кожура, скорлупа и др.).

Элементный состав представлен преимущественно углеродом, водородом, кислородом, азотом, включает также остатки серы и фосфора. Все перечисленные биогенные (органические) вещества являются сложными полимерными молекулами, которые могут расщепляться (распадаться) на более мелкие молекулы (перерабатываться) двумя путями – химическим, например, действием кислоты или щелочей, и биологическим – действием ферментов, подобным тем, которые содержатся в желудочно-кишечном тракте человека и животных. Подобные ферменты продуцируют также микроорганизмы – бактерии и грибы. С точки зрения безопасности для разложения органического вещества отходов используют непатогенные для человека бактерии, в частности молочнокислые, названные потому, что при разложении полимерных молекул, содержащих углеводы, конечным продуктом распада органики при жизни таких бактерий является молочная и другая органические кислоты, которые подавляют развитие патогенной микрофлоры.

На поверхности отходов содержатся многочисленные микроорганизмы, которые способны выделять ферменты, разрушающие биогенный материал отходов. При этом поглощая разрушенные остатки органического вещества отходов микроорганизмы строят собственное тело клеток, также состоящее из белков, жиров, углеводов и т.д. Процесс разрушения биогенных отходов происходит с участием кислорода воздуха, который можно назвать дыханием, или окислением. При этом получаются не только органические вещества клеток микробов, но и углекислый газ, а также при не полном разрушении аминокислот – аммиак, а при более полном – окислы азота. При разрушении серу содержащих соединений образуется диоксид серы. При недостаточном количестве кислорода в нижней части буртов компостируемых отходов образуется метан, а также индолы и скатолы. Оксиды азота, серы, а также фосфора, содержащегося в нуклеиновых кислотах, остатках органики в виде костей и др., при наличии влаги в компостируемой массе и ионов металлов, попадающих в отходы из частиц песка, земли, мелких металлических предметов (скрепок, фольги и т.п.) образуют соли металлов и аммония, и кислотные остатки. При синтезе собственных полимерных молекул микробов (микробные белки, углеводы и т.п.) образуется также вода. Летучие соединения уходят через систему вентиляции в биофильтр, где также используются другими микробами, в результате чего преимущественно в атмосферу выделяется только углекислый газ и пары воды.

Процесс разложения органики многократной ускоряется при введении в органические отходы молочнокислых бактерий, например, «Закваски термофильных молочнокислых бактерий», ТУ 9182-001-03130200-16. При этом образуется не только молочная кислота, но и другие органические кислоты (яблочная, лимонная и др.).

Наиболее трудно расщепляется и усваивается микробами лигнин растительных остатков пищи. При наличии в среде кислорода органическая масса, которая не может полностью усвоиться микроорганизмами, а также присутствующий в растительных остатках лигнин превращаются в частично гидролизованный (разрушенный) и частично не достигший зрелости лигнин, который «строят» сами микроорганизмы. Именно благодаря наличию такого лигнина компост приобретает темно-коричневый или черный цвет.

При разрушении органических полимерных молекул с помощью кислорода (дыхании), аналогично сжиганию органики выделяется большое количество тепла. Поэтому при ворошении массы органики она саморазогревается, а при введении молочнокислых бактерий процесс разогрева массы органики происходит еще быстрее. При достижении температуры более 40°C погибают вирусные частицы, более 55°C – при длительном воздействии (более 24,0 ч) начинают гибнуть болезнетворные микробы (кишечная палочка, сальмонеллы и т.д.), а также личинки и яйца мух. При достижении 60°C происходит обеззараживание компоста. Используемые термофильные молочнокислые бактерии выдерживают действие температуры в пределах 40-55°C. Выделяемые органические

кислоты усиливают действие высоких температур, а при наличии ионов металлов кислоты затем превращаются в соли, что позволяет получить компост с $pH=6,0-8,0$.

В отношении компостирования органосодержащих отходов, образованных от антропогенной деятельности человека, в отличие от природных остатков должны быть установлены ограничения, соблюдение которых должно обеспечить защиту окружающей среды от поступления в ее компоненты загрязняющих веществ (далее по тексту – ЗВ).

Таким образом, технология компостирования отходов – это совокупность технических приемов, обеспечивающих с одной стороны эффективное разложение исходных веществ органосодержащих отходов в компост, а с другой стороны – обеспечивать улавливание и отвод образующихся ЗВ, при котором не происходит загрязнение компонентов природной среды.

Технические и технологические особенности разработанной «Технологии компостирования органической фракции ТКО»

Технические особенности предлагаемой технологии:

1. Компостирование ТКО производится в закрытом модуле, который представляет собой капитальное здание с гидроизолированными полами, запроектированное и обустроенными в соответствии с требованиями стандартов и сводов правил, утвержденный постановлением Правительства Российской Федерации от 26.12.2014 №1521. Несущей конструктивной схемой предусматривается рамно-связевой каркас, стены представляют легкую и прочную конструкцию из трехслойных сэндвич-панелей, кровля – металлический профлист. Возможен вариант иных решений, обеспечивающих аналогичную защиту. Это исключает попадание на отходы атмосферных осадков и обеспечивает постоянство температуры окружающей среды не менее определенного значения, в том числе техническими устройствами контроля и исполнения. К особенностям модуля относится также отсутствие теплоснабжения, так как температура в здании поддерживается за счет массы разогретых буртов, а также системы аэрации;
2. Контроль температуры в модуле и буртах обеспечивается техническими устройствами – стационарными термодатчиками, а также переносным щупом-термометром типа «Комплекс мониторинга температуры Шпага-Т ПТБР.421457.001» или аналогичными. Комплекс предназначен для осуществления периодического мониторинга температуры внутри компостных буртов, а также внутри биофильтра в диапазоне от минус 30°C до +85°C и имеет возможность погружения в них штанги (щупа) измерителя. Во избежание попадания холодного воздуха по системе аэрации в бурты технически предусмотрено измерение температуры атмосферного воздуха и автоматическое включение электрокалориферов для прогрева входящего воздушного потока при опускании температуры ниже +10°C;
3. Модуль оснащен технической системой аэрации компостных буртов «Система аэрации модель ТКО», включающей устройства забора воздуха, прогрева с помощью электрокалориферов, подачи воздуха под бурты

компоста по специальным лоткам. Система обеспечивает подачу кислорода воздуха и удаление влаги и выделяющихся газов и летучих соединений. Особенностью системы аэрации является возможность работы в условиях воздействия агрессивной среды (аммиак, сероводород);

4. На компостирование подается отсортированная масса ТКО. Загрузка технически осуществляется оборудованием «Конвейеры модель ТКО», состоящим из систем, загружающих сырье в цех и выгружающих продукт из цеха конвейеров. Технической особенностью данного оборудования является наличие автоматической сбрасывающей тележки, которая выгружает органические ТКО с центрального загружающего поперек движения основной загружающей ленты и под углом к ней, что позволяет формировать сырье в виде бурта. При отсутствии автоматизации комплекса может использоваться фронтальный погрузчик;

5. Выгрузка массы компоста осуществляется системой выгружающих конвейеров «Конвейеры модель ТКО». Технической особенностью при выгрузке является сочетание скорости выгрузки массы компоста ворошительной машиной серии «Компостер-ВМ» (ТУ 28.30.86-002-03130200-2018), может использоваться аналогичная машина) и скорости выгружающего конвейера, так что в отличие от существующих технологий выгрузка производится не типовым способом с помощью фронтальных погрузчиков. При отсутствии автоматизации комплекса может использоваться фронтальный погрузчик;

Технологический процесс осуществляется с помощью ворошительной машины серии «Компостер ВМ» и просеивательной машины (барабанный грохот) серии «Компостер ПМ» (ТУ 28.92.40-004-03130200-2018) или аналогичного оборудования. Технической особенностью ворошителя являются следующие возможности:

ворошение массы ТКО вместе с измельчением;

одновременная обработка массы ТКО препаратами, ускоряющими процесс компостирования;

поворотный выгружающий (сбрасывающий) транспортер, позволяющий формировать бурты в трех различных плоскостях с углом расположения в 180°;

наличие гусеничной трансмиссии, позволяющей разворот с минимальным радиусом, что важно для экономии площади модуля;

6. Технически исполнена возможность при измерении температуры одновременно проводить анализ концентрации газов с помощью газоанализатора. При увеличении концентрации аммиака, метана, сероводорода в воздухе рабочей зоны активируется «Система вытяжной вентиляции модель ТКО». Особенностью конструкции модуля, связанной с работой вентиляционной системы, является роль-ставни, которые открываются в случае отказа работы приточной или вытяжной вентиляции, что обеспечивает приток свежего воздуха в модуль;

7. В отличие от существующих технологий компостирования, и предприятий, производящих компост ТКО, предложенная технология

предусматривает наличие технической системы очистки паровоздушных выбросов в виде конструкции биофильтра, прилегающего к зданию, в котором происходит процесс твердофазной ферментации. Для контроля концентрации газов снаружи модуля над поверхностью биофильтра размещены стационарные газоанализаторы, контролирующие работу биофильтра и уровень выбросов газов в окружающую среду. Для контроля могут использоваться и переносные газоанализаторы с измерением концентрации аналогичных и других газообразных веществ. С учетом климатических особенностей России для контроля температуры в зимний период в полах биофильтра монтируются кабели, что технически обеспечивает возможность подогрева подаваемых в биофильтр выбросов;

8. Полученный компост проходит дополнительную сортировку с помощью просеивательной машины, что дополнительно отделяет посторонние включения и примеси (стекло, пластик и др.) в продукте;

9. Контроль всего технологического процесса обеспечивается комплексом технических средств: Автоматизированной системой управления технологическим процессом» (АСУ ТП) на базе вычислительных приборов компании SIEMENS под контролем специализированной компьютерной программы Control Compost (ТУ 25.30.11-011-03130200-2018). АСУ ТП поддерживает технологический режим компостирования ТКО, регистрирует основные параметры процесса, анализирует состояние оборудования и обрабатывает технологическую информацию. Технически АСУ ТП структурирована на три уровня и предусматривает три режима функционирования:

- с рабочим местом управления и диспетчеризации;
- с резервным местом управления;
- с удаленным режимом диспетчеризации.

Таким образом, данная технология является комплексной технической системой имеющей ряд указанных выше особенностей, отличающих ее от существующих технологий компостирования в России.

Технологические особенности предлагаемой технологии:

1. Отличительной особенностью предлагаемой к рассмотрению технологии компостирования ТКО является периодическое измельчение отходов ротором ворошителя. В конструкции ротора используются лопатки из закаленного металла, расположенные винтообразно на роторном валу, что позволяет перемещать массу отходов к транспортерной ленте машины;

2. Применение ворошителя позволяет также выделить вторую технологическую особенность – аэрация массы ТКО происходит не только путем подачи воздуха в бурты через воздухопроводы, но и благодаря ворошению ротором, что позволяет распределять кислород воздуха на поверхности всех частиц ТКО, тогда как аэрация в ваннах имеет недостаток в том, что в бурте могут возникать «застойные зоны» из-за наличия крупных (слипшихся) кусков пищевых отходов;

3. Особенностью разработанной технологии компостирования является ее ускорение благодаря использованию биопрепарата «Закваска

термофильных бактерий» с использованием уникальных молочнокислых микроорганизмов, перерабатывающих целлюлозу, белки, жиры, другие органические соединения. При этом разогрев массы ТКО происходит быстрее, чем, например, при компостировании в ваннах под мембраной, где отходы не обрабатываются препаратами, а при такой необходимости требуется специальное перемешивающее устройство. Если при использовании мембраны срок компостирования составляет 28 дней, то технология с применением препаратов позволяет ускорить процесс компостирования;

4. Уникальной для России особенностью технологии является использование биофильтра для очистки воздуха от выделяющихся при компостировании газов – аммиака, сероводорода и др., что не используется в технологии прямого (полевого) компостирования, при ферментации в биобарабанах и в бетонированных ваннах;

5. Технологический процесс переработки ТКО проводится при контролируемых температурных условиях – не менее 10,0°C, благодаря указанным выше техническим особенностям – системе аэрации с подогревом воздуха, компостированию в закрытом модуле, а также саморазогреву буртов. Такой контроль не может иметь место при полевым компостировании, а также при компостировании в ваннах, где верхний слой компоста зимой может замерзать;

6. Суммарно отличительной особенностью технологии является автоматизированный контроль основных технологических параметров – температуры, влажности, концентрации выбрасываемых газов, а также непосредственно самих процессов – загрузки органических ТКО, ворошения, выгрузки, просеивания, аэрации, вентиляции, очистки выбросов. Это осуществляется благодаря наличию АСУ ТП.

Сырье для реализации «Технологии компостирования органической фракции ТКО»

Целью разработки «Технологии компостирования органической фракции ТКО» являлось обеспечение технической возможности выделения и дальнейшей переработки органической фракции ТКО, что обеспечивает, в т.ч., достижение показателей эффективного обращения с отходами производства и потребления.

Применение «Технологии компостирования органической фракции ТКО» позволит к 2024 году достичь показателей, установленных Национальным проектом «Экология»: 36% – утилизации и 60% – обработки твердых коммунальных отходов (далее по тексту – ТКО) от общего объема образованных ТКО.

Основным сырьем для компостирования являются:

виды отходов, образовавшиеся в результате сортировки ТКО, путем выделения из их состава фракций, направляемых в качестве вторичных материальных ресурсов на утилизацию (пластик, бумага, металл), и формирования остатка сортировки, состоящего преимущественно из органических остатков природного происхождения;

Заключение экспертной комиссии государственной экологической экспертизы проекта технической документации «Технология компостирования органической фракции твердых коммунальных отходов»

виды отходов, образовавшиеся при раздельном накоплении, состоящие из органических веществ природного происхождения.

При реализации намечаемой деятельности – новой Технологии для производства Компоста планируется использовать в качестве сырья виды отходов, объединенные в группы и подгруппы, установленные Федеральным классификационным каталогом отходов (далее по тексту – ФККО), утвержденным приказом Росприроднадзора от 22.05.2017 №242.

В соответствии с Порядком ведения государственного кадастра отходов, утвержденного приказом Минприроды России от 30.09.2011 №792 ФККО включает перечень видов отходов, находящихся в обращении в Российской Федерации и систематизированных по совокупности классификационных признаков: происхождению, условиям образования (принадлежности к определенному производству, технологии), химическому и (или) компонентному составу, агрегатному состоянию и физической форме.

С учетом происхождения и состава в качестве сырья в «Технологии компостирования органической фракции ТКО» могут применяться виды отходов, объединенные в группы и подгруппы отходов:

Остатки сортировки ТКО		
7 31 120 00 00 0	Отходы из жилищ при раздельном накоплении	
7 41 119 00 00 0	Остатки сортировки твердых коммунальных отходов, отнесенные к твердым коммунальным отходам	Может содержать бумагу/картон загрязненные, пищевые отходы, текстиль, кожу, стекло, древесину, полимерные материалы, резину, пыль/песок и другие материалы
Зеленые отходы		
1 50 000 00 00 0	Отходы при лесоводстве и лесозаготовках	Древесина, зелень
3 05 000 00 00 0	Отходы обработки древесины и производства изделий из дерева	Древесина, опилки древесные, пыль древесная

Заключение экспертной комиссии государственной экологической экспертизы проекта технической документации
«Технология компостирования органической фракции твердых коммунальных отходов»

7 31 300 00 00 0	Растительные отходы при уходе за газонами, цветниками, древесно-кустарниковыми посадками, относящиеся к твердым коммунальным отходам	Биомасса растительная может содержать грунт, песок, соединения металлов или нефтепродукты в незначительных количествах, материалы природного растительного происхождения
7 33 380 00 00 0	Растительные отходы при уходе за территориями размещения производственных объектов, объектов инженерной и транспортной инфраструктур	Биомасса растительная может содержать грунт, песок, соединения металлов или нефтепродукты в незначительных количествах, материалы природного растительного происхождения
Органические отходы		
7 36 100 00 00 0	Отходы кухонь и предприятий общественного питания	Отходы пищевые, жиры, масла
3 01 110 00 00 0	Отходы сырья и подготовки сырья для производства пищевых продуктов	Масла, сахар, сиропы, шелуха, ароматизаторы, жиры, сырье пищевое биологическое
3 01 130 00 00 0	Отходы переработки и консервирования фруктов и овощей	мякоть фруктов и овощей, грибы, семена, очистки овощей, жмых, концентраты, косточки

Заключение экспертной комиссии государственной экологической экспертизы проекта технической документации
«Технология компостирования органической фракции твердых коммунальных отходов»

3 01 140 00 00 0	Отходы производства растительных масел и жиров	Масла растительные, семена, остатки семян, шрот, пыль шрота, листва, семена, стебли
3 01 150 00 00 0	Отходы производства молочной продукции	Пахта, сыворотка, тесто, продукты молочные
3 01 160 00 00 0	Отходы производства продуктов мукомольной, крупяной промышленности и производства крахмала и крахмалсодержащих продуктов	Лузга, пыль зерновая, шелуха и зерна круп, крахмал, патока
3 01 170 00 00 0	Отходы производства хлебобулочных и мучных кондитерских изделий	Мука, макаронные изделия, мучные изделия, остатки хлеба, дрожжи
3 01 180 00 00 0	Отходы производства прочих пищевых продуктов	Волокно растительное, жом, вещества органические, некондиционные овощи, шоколад, кондитерские изделия, кофе, пряности, семена, патока, лузга, сырье растительное, корм для животных, органическая пыль, картон
3 01 195 00 00 0	Отходы очистки сточных вод при производстве пищевых продуктов	Жиры
3 01 197 00 00 0	Отходы материалов фильтровальных при производстве пищевой продукции, не вошедших в другие группы	Масла, бумага

Заключение экспертной комиссии государственной экологической экспертизы проекта технической документации
«Технология компостирования органической фракции твердых коммунальных отходов»

3 01 199 11 39 4	жиры растительные, отработанные при обжарке орехов в производстве пищевых продуктов	Жиры растительные
3 01 199 31 29 4	бумага, загрязненная пищевыми жирами при производстве пищевых продуктов	Бумага, жиры
3 01 200 00 00 0	Отходы производства напитков	Жмых, мезга, ягоды, семена, зерна, барда, картон фильтровальный, дрожжи, пыль органическая, шишки хмеля, ил, пробка корковая
3 01 300 00 00 0	Отходы производства табака и табачных изделий	Листья, пыль табачная, бумага, древесина, волокно табачное
4 01 000 00 00 0	Отходы пищевой продукции, напитков, табачных изделий	Овощи, фрукты, масла, жиры, продукты молочные, мороженое, крахмал, хлебобулочные изделия, чай, соусы, пряности, концентраты, корма для животных, сухофрукты и т.п.
4 04 000 00 00 0	Продукция из древесины, утратившая потребительские свойства	Древесина
4 05 000 00 00 0	Бумага и изделия из бумаги, утратившие потребительские свойства	Бумага, картон
4 43 900 00 00 0	Прочие отходы фильтров и фильтровальных материалов отработанные	Опилки, кора древесная, солома, торф

Заключение экспертной комиссии государственной экологической экспертизы проекта технической документации
«Технология компостирования органической фракции твердых коммунальных отходов»

7 22 000 00 00 0	Отходы при обработке хозяйственно-бытовых и смешанных сточных вод	Биомасса ила активного, органические вещества, грунт, песок
7 23 000 00 00 0	Отходы при очистке нефтесодержащих сточных вод на локальных очистных сооружениях, в том числе нефтесодержащих сточных вод мойки автомобильного транспорта	Биомасса ила активного
7 25 600 00 00 0	Отходы биологической очистки сточных вод с применением высшей водной растительности	Биомасса растительная
1 11 010 00 00 0	Отходы от предпосевной подготовки семян	Отбраковка семян
1 11 100 00 00 0	Отходы при выращивании зерновых и зернобобовых культур	Мякина, солома, стебли, обертка, пыль зерновая, зерноотходы
1 11 200 00 00 0	Отходы при выращивании овощей, бахчевых, корнеплодных и клубнеплодных культур	Растительные остатки
1 11 300 00 00 0	Отходы при выращивании прочих однолетних культур	Растительные остатки
1 11 400 00 00 0	Отходы при выращивании цветов в защищенном грунте	Растительные остатки
1 11 900 00 00 0	Прочие отходы растениеводства	Растительные остатки, торф, грунт, зерно, пыль зерновая, ил
1 14 210 00 00 0	Корма растительного происхождения, утратившие потребительские свойства	Зерно, корма для животных

Заключение экспертной комиссии государственной экологической экспертизы проекта технической документации
«Технология компостирования органической фракции твердых коммунальных отходов»

3 06 000 00 00 0	Отходы производства бумаги и бумажных изделий	Древесина, целлюлоза, клейстер, бумага, картон, крахмал, пыль бумажная, биомасса ила активного
------------------	---	--

Группы и подгруппы отходов объединены в типы сырья: остатки сортировки ТКО, зеленые отходы, органические отходы в отношении каждого из которых в рассматриваемой технологии предусмотрены самостоятельные способы для приема отходов от организаций, в результате деятельности которых они образуются, и для предварительной их подготовки к компостированию.

Поступающее в технологический процесс компостирования сырье в виде отходов должно соответствовать следующим требованиям:

а) виды отходов для производства компоста относятся к III-V класса опасности для окружающей среды;

б) виды отходов для производства компоста характеризуются одним из нижеуказанных агрегатных состояний согласно ФККО (значение 9-10 знаков в коде отхода/ агрегатное состояние): 20 – твердое; 21 – кусковая форма; 40 – твердые сыпучие материалы; 41 – порошок; 42 – пыль; 70 – смеси твердых материалов и изделий; 71 – смесь твердых материалов (включая волокна); 72 – смесь твердых материалов (включая волокна) и изделий; 43 – опилки; 49 – прочие сыпучие материалы; 32 – твердое в жидком (суспензия); 33 – твердое в жидком (паста); 39 – прочие дисперсные системы;

в) поступающее на компостирование сырье типа «Остатки сортировки ТКО» должно характеризоваться следующими показателями: влажность – не более 70%; содержание балластных механических включений (стекло, пластмасса, текстиль, дерево, металл, камни, песок, керамика, инертные материалы, комбинированные материалы, кожа, резина и прочие) – не более 25% от сухой массы ТКО; размер фракции – не более 70 мм; содержание органической части – не менее 45% на сухое вещество.

Сведения по влажности отходов, поступающих на компостирование, а также остатков сортировки ТКО подтверждаются результатами проведения апробации Технологии на мусороперерабатывающем предприятии г. Уфа.

Компостирование органической фракции ТКО проводили в ящике размерами 1,0×1,0×0,3 м (Д×Ш×В, внутренние размеры) из влагостойкой фанеры и бруса. Массу отхода в ящике обрабатывали препаратом закваски термофильных молочнокислых бактерий («закваска»). Препарат представляет собой сыпучую питательную смесь, засеянную культурами живых клеток бактерий штамма молочнокислых бактерий, выделенного из компоста посредством ферментации органических отходов. В

экспериментах использовали жидкий препарат, предоставленный заказчиком.

Эксперименты проводили при температуре 10-14°C.

Массу отхода (200 кг) взвешивали порционно бытовыми весами и укладывали высотой в 60 см в вершине, рыхло в ящик, опрыскивая при укладке препаратом закваски (4,0 л). Влажность массы составляла 64%. Сверху бурт для термоизоляции закрывали крупной щепой, слоем 3,0-4,0 см, пропускающим воздух.

Влажность сырья, принимаемого от сторонних организаций, подтверждается протоколом измерений влажности в единовременно поступающей на компостирование транспортной партии сырья в виде отходов. Для измерения влажности могут использоваться портативные влагомеры с соблюдением требований установленных законодательством Российской Федерации об обеспечении единства измерений, принадлежащие на законных основаниях хозяйствующему субъекту, осуществляющему передачу отходов.

Влажность сырья, поступающего в Комплекс без привлечения сторонних организаций, в том числе с других производственных подразделений – мусоросортировочного цеха, полигона ТКО, контролируется эксплуатирующей организацией с помощью портативного влагомера или иных предназначенных для этого приборов и оборудования, соответствующего требованиям, установленным законодательством Российской Федерации об обеспечении единства измерений.

Результаты измерения влажности фиксируются в данных учета принятых отходов, которые ведутся в соответствии с Порядком учета в области обращения с отходами, утвержденным приказом Минприроды России от 01.09.2011 №721, ответственным за контроль качества входящего на предприятия сырья.

Содержание балластных механических включений и размер фракции сырья в виде сырья типа «Остатки Сортировки ТКО», принимаемых от сторонних организаций, подтверждается наличием обработки отходов методом сортировки с последующим грохочением с ячейкой не более 70 мм с помощью соответствующего технологического оборудования, что должно отражаться в договоре и акте о передаче транспортной партии сырья в виде отходов;

г) поступающее на компостирование сырье типа «Зеленые отходы» и «Органические отходы» перед поступлением в технологический процесс компостирования должны быть предварительно измельчены до фракции не более 30 мм.

Компоненты для производства «Компоста» будут поставляться сторонними специализированными организаций, имеющих лицензию на транспортирование отходов I-IV класса опасности на место осуществления Технологии в границах мусороперерабатывающего комплекса, полигона ТКО, или отдельного самостоятельного предприятия.

Все транспортные партии сырья в виде отходов IV класса опасности для окружающей среды, принимаемые на компостирование, сопровождаются копией паспорта отхода I-IV класса опасности (далее по тексту – паспорт отхода), оформленного в соответствии типовой формой паспорта отходов I-IV классов опасности, утвержденного постановлением Правительства Российской Федерации от 10.08.2013 №712.

Все транспортные партии сырья в виде отходов V класса опасности для окружающей среды, принимаемые на компостирование, сопровождаются копией заявления о подтверждении отнесения вида отходов к конкретному классу опасности, представленного в территориальный орган Росприроднадзора с отметкой о дате приема территориальным органом Росприроднадзора, с приложением документов, подготовленных в соответствии с Порядком отнесения отходов I-IV классов опасности к конкретному классу опасности, утвержденного приказом Минприроды России от 05.12.2014 №541.

Соответствие сырья, применяемого в технологическом процессе компостирования, требованиям нормативно-технических документов подтверждается следующими документами:

для видов отходов IV класса опасности для окружающей среды сведения о классе опасности и агрегатном состоянии должны содержаться в Паспорте отхода, копией которого сопровождается каждая транспортная партия отходов, поступающих на компостирование;

для видов отходов V класса опасности для окружающей среды сведения о классе опасности и агрегатном состоянии должны содержаться в копии Заявления о классе опасности, копией которого сопровождается каждая транспортная партия отходов, поступающих на компостирование.

Содержание балластных механических включений и размер фракции сырья, поступающего без привлечения сторонних организаций, контролируется эксплуатирующей организацией путем организации измельчения сырья до фракции размером не более 30 мм с помощью технического оборудования и визуального контроля поступающего на компостирование сырья.

Количественные показатели поступающего в технологический процесс компостирования сырья фиксируются в журнале приема сырья лицом, ответственным за контроль качества входящего на предприятия сырья.

Здания, строения, сооружения, оборудование, применяемые при компостировании отходов

Производство Компоста с использованием Технологии осуществляется в комплексе зданий, строений, сооружений и оборудования для компостирования органической фракции отходов производства и потребления (далее по тексту – Комплекс). Комплекс обустроивается на мусороперерабатывающих комплексах, полигонах ТКО, либо – в качестве отдельных самостоятельных предприятий.

Комплекс состоит из: площадки для обустройства модуля для компостирования, помещения для компостирования, оборудования для компостирования; сооружения биофильтра.

Производство компоста с использованием Технологии в малых объемах осуществляется в закрытых гидроизолированных компостбоксах (оборудование серии «Компостер ВТ» ТУ 28.29.60-018-03130200-2019), оборудованных всеми идентичными для закрытого модуля системами: перемешивающим устройством, системой аэрации, вентиляции, биофильтром.

Площадка для обустройства Модуля для компостирования

Проектными решениями для каждого Комплекса должна быть предусмотрена гидроизолированная (асфальтобетон, бетон и пр.). Также может быть предусмотрена площадка для мезофильной стадии обработки компоста и его хранения.

Минимальный размер площадки определяется объемом компоста, который образуется в период проведения оценки качества продукции.

Параметры площадки для разгрузки принимаемых на компостирование отходов определяются при проектировании Комплекса с учетом образующегося в конкретном регионе объема отходов и предусмотренного территориальной схемой обращения с отходами, способами обращения с отходами, принимаемыми на компостирование с учетом требований законодательства в области охраны окружающей среды.

Водоотводные и водоочистные сооружения поверхностного стока определяются при проектировании Комплекса с учетом природно-климатических условий конкретного региона с соблюдением требований законодательства в области охраны окружающей среды.

Помещение для компостирования

Помещения для компостирования (далее по тексту – Модуль) представляет собой модуль (или несколько модулей), являющийся капитальным зданием с гидроизолированными полами. Один модуль для переработки 250,0 м³ сырья в имеет следующие типовые размеры: длина – 120,0 м, ширина – 31,2 м, высота стен у основания – 5,1 м, высота здания в коньке – 9,2 м. Суточная масса ТКО может меняться в зависимости от плотности и морфологии поступающего сырья. Плотность органической фракции ТКО составляет 0,5-0,7 т/м³. При обработке отходов 500,0 м³/сут. предусматривается использование двух модулей с временем термофильной фазы компостирования до 14,0 суток, каждый из которых загружается поочередно. При проектируемой мощности модуля менее 250,0 м³/сут. длина модуля может быть меньше.

Устойчивость каркаса в поперечном, и продольном направлении обеспечивается вертикальными и горизонтальными связями. Рамы установлены с максимальным шагом 6,0 м и соединены шарнирно поперечными распорками прогонами. Тип и размеры фундамента здания зависят от свойств и характеристик грунтов. Точные габариты модуля

рассчитываются на каждый конкретный объект в проектно-сметной документации.

С целью обеспечения технологических процессов по отводу конденсата и воды из Модуля, в монолитной плите пола предусмотрены специальные каналы с поперечным сечением $0,35 \times 0,12$ м для монтажа вспомогательного оборудования «Система аэрации модель ТКО». Кроме того, на удалении 1 м перпендикулярно и по обеим сторонам от данных каналов в монолитной плите должны быть предусмотрены бетонные водостоки размером поперечного сечения $0,05 \times 0,5$ м для удаления излишек воды из Модуля в бетонные колодцы.

В модуле предусмотрена конструкция модуля с роль-ставнями, для аварийного сброса паровоздушной среды в период выхода из строя приточной вентиляции. Роль-ставни открываются персоналом в случае отказа работы приточной вентиляции, что обеспечивает приток свежего воздуха в модуль. Ширина роль-ставен с одной стороны модуля – 84,0 м, высота – 3,0 м, площадь – $252,0 \text{ м}^2$.

При уменьшении размеров Модуля, указанные выше параметры меняются в соответствии с размерами и объемом Модуля.

Оборудование для компостирования

а) Загрузка сырья в модуль и формирование первичного компостного бурта, выгрузка компостной массы из модуля в автоматизированных комплексах мощностью $250,0 \text{ м}^3/\text{сут.}$ осуществляется загрузочным и выгрузным конвейерами, которые должны соответствовать требованиям технических условий вспомогательного оборудования для модуля компостирования «Конвейеры модель ТКО» (или аналогичным) (далее по тексту – конвейеры). При отсутствии автоматизации загрузка осуществляется погрузчиком.

Конвейер является сборным оборудованием и комплектуется следующими элементами: транспортер центральный загрузочный и выгрузной; конвейеры Z-образные; сбрасывающая тележка; конвейер сбрасывающей тележки; шкаф автоматизации. Скорость ленты конвейера – $1,6 \text{ м/с}$, ширина ленты – 800 см, лента – конвейерная резиноканевая.

В комплексах мощностью менее $250,0 \text{ м}^3/\text{сут.}$ загрузка сырья в модуль и формирование первичного компостного бурта и выгрузка компостной массы из модуля может осуществляться фронтальным погрузчиком JSB Loadall 550-80 (далее по тексту – погрузчик) или аналогичным по назначению;

б) Поддержание оптимального технологического режима, мониторинг основных параметров процесса, анализ состояния оборудования и обработки технологической информации в комплексе осуществляется автоматизированной системой управления технологическим процессом (далее по тексту – АСУ ТП), соответствующей техническим условиям «Автоматизированная система управления технологическим процессом», поддерживаемая специализированной программой Compost Control.

Система является наборной и комплектуется в зависимости от требований производства, условий эксплуатации и может обеспечивать: измерение и отображение значений на ПК температуры компостного бурта, модуля, концентраций вредных газов в модуле и над биофильтром (аммиака, оксида, диоксида азота, метана, сероводорода, оксида углерода), управление электроприводами системы аэрации с входящими в нее электрокалориферами, воздушных заслонок, системы вытяжной вентиляции, системы конвейеров для загрузки сырья и выгрузки компоста, дистанционное управление процессом пуска и остановки работы оборудования в автоматическом и ручном режиме, а также оперативное реагирование на возникновение аварийных ситуаций и остановок (звуковая и текстовая индикация); настройку и диагностику оборудования видеонаблюдения с пульта управления; индикацию состояния оборудования.

Правила эксплуатации АСУ ТП, разъясняющие действия для настройки оптимальных параметров для компостирования и другие операции, прилагаются к пакету технической документации АСУ ТП;

в) Процесс компостирования обеспечивается ворошением поступающей в модуль органической массы ворошительной машиной «Компостер-ВМ», соответствующей техническим условиям на ворошительное оборудование марки «Компостер-ВМ» (далее по тексту – ворошительная машина) (или аналогичными по назначению, серии «Компостер», в т.ч. прицепными). Машина способна работать в автоматическом режиме при комплектации соответствующей системой.

Основными параметрами ворошительной машины являются функции перемешивания массы, ее измельчения и аэрации, перекидывания массы вбок или назад, внесения биопрепаратов в компостируемую массу; параметры рабочего органа – 4,0×2,0 м, мощность – 300 л.с. и могут меняться в зависимости от объемов обрабатываемых отходов и производительности Комплекса;

г) Подача воздуха в бурты для обеспечения процесса компостирования кислородом воздуха окружающей среды и удаления влаги и выделяющихся газов в биофильтр осуществляется системой аэрации, которая должна соответствовать требованиям технических условий вспомогательного оборудования для модуля компостирования «Система аэрации модель ТКО» (далее по тексту – система аэрации) (или аналогичные оборудование и системы по функциям).

Система является наборной и комплектуется в зависимости от требований производства, условий эксплуатации. В полной система включает: полипропиленовые каналы, соединительные элементы, металлические лотки, вентиляторы, калорифер для нагревания воздуха марки. По требованию заказчика система может комплектоваться изделиями, указанными в паспорте, выполняющими аналогичные функции, но других типоразмеров и мощности. Система аэрации обеспечивает как подачу воздуха в бурты с сырьем, так и отведение из буртов избытка влаги и

выделяющихся при компостировании газов за счет попеременного режима работы вентиляторов, регулируемого АСУ ТП. Проектные решения для Комплексов должны обеспечивать сбалансированность производительности систем аэрации и вентиляции во избежание в помещении разряжения или избыточного давления;

д) Удаление загрязненного воздуха из рабочей зоны модуля в биофильтр осуществляется системой вытяжной вентиляции, которая должна соответствовать требованиям технических условий вспомогательного оборудования для модуля компостирования «Система вытяжной вентиляции модель ТКО» (далее по тексту – система вентиляции) (или аналогичными по функциям).

Система является наборной и комплектуется в зависимости от требований производства, условий эксплуатации. В полной комплектации система включает: воздуховоды из оцинкованной стали, вентилятор, шкаф автоматизации: устройство плавного пуска УПП-2 для вентилятора, элементы защиты электродвигателя от перегрева, подключающие к общей сети элементы автоматики, соединительные элементы. По требованию заказчика система может комплектоваться изделиями, указанными в паспорте, выполняющими аналогичные функции, но других типоразмеров и мощности. Система, как правило, эксплуатируется с системой аэрации компостных буртов. Проектные решения для комплексов должны обеспечивать сбалансированность производительность систем аэрации и вентиляции во избежание в помещении разряжения или избыточного давления.

Сооружение биофильтра

Обезвреживание поступающего из модуля и буртов воздуха и конденсата осуществляется с помощью биофильтра. Конструкция биофильтра представляет собой П-образное сооружение из бетона. Для модулей с мощностью 250,0 м³/сут. сооружение для биофильтра требуется длиной 100 м, шириной – 4,0 м, высотой – не менее 1,5 м. При меньшей проектируемой мощности Комплекса размеры биофильтра могут уменьшаться.

В нижней части сооружения для биофильтра предусматриваются отверстия для каналов систем вентиляции и аэрации модуля. Дно сооружения устроено с уклоном так, что при избытке конденсат стекает от середины сооружения в противоположные стороны в отверстия ведущие гидроизолированные емкости для сбора влаги из модуля с объемом, рассчитанном в проектно-сметной документации для каждого конкретного объекта с учетом климатических особенностей территории.

Технологические процессы при компостировании отходов

Технически процесс компостирования обеспечивается погрузкой на конвейер органических отходов ТКО и выгрузкой с помощью выгружающей тележки в борт треугольной или трапецевидной формы шириной – от 4,0 м, длиной – от 120,0 м, высотой – до 2,5 м. Перемешивание массы и внесение молочнокислых бактерий технически осуществляется самоходной

ворошительной машиной «Компостер-ВМ», или аналогичными, которая при движении измельчает отходы, опрыскивает суспензией клеток молочнокислых бактерий и выгружает в борт обработанную массу указанной выше формой.

Процессы загрузки сырья и выгрузки компоста происходят ежесуточно. В модуль по загружающему конвейеру поступает сырье для компостирования. Сбрасывающая тележка конвейера в автоматическом режиме выгружает сырье равномерно на пол модуля, формируя борт №1 высотой до 2,5 м. Также загрузка сырья и формирование борта №1 может производиться фронтальным погрузчиком.

Ворошительная машина производит ворошение всех бортов (№1-№7) начиная с борта №1 с перемещением массы назад первые сутки с распыскиванием из бака биопрепарата, ускоряющим ферментацию сырья «Закваска термофильных молочнокислых бактерий» в дозах согласно прилагаемой Инструкции по применению. Обработка ТКО препаратом может также производиться при движении отхода по конвейеру загрузки. Ворошение борта с перемещением назад повторяется на 1-е, 3-е, 5-е, 7-е, 9-е, 11-е, 13-е сутки.

На 2-е сутки ворошительная машина производит ворошение борта №1 с перемещением массы в бок таким образом, что каждый борт перемещается на место формирования соседнего борта. Ворошение с перемещением вбок повторяется на 2-е, 4-е, 6-е, 8-е, 10-е, 12-е, 14-е сутки, последний борт загружается на выгрузной конвейер для выгрузки из модуля, а место борта №1 освобождается для загрузки сырья. При ворошении происходит измельчение массы отходов, перемешивание нижележащих слоев с верхними, насыщение кислородом, что активизирует процесс ферментации.

В борты по системе аэрации, которая автоматически включается согласно заданному алгоритму АСУ ТП, поступает воздух извне Модуля, а затем через некоторое заданное время вытягиваются из бортов газы, образованные в процессе дыхания микроорганизмов.

Оптимальный температурный режим для жизнедеятельности молочнокислых бактерий (не менее 10,0°C) технически обеспечивается обдувом бортов органики воздухом, который подводится снизу борта через воздуховоды и подогревается электрокалориферами. Процесс компостирования происходит в закрытых модулях, обеспечивающих защиту микробов и органики от атмосферных осадков и отрицательных температур зимой.

Поддержание оптимальной влажности (55-65%) технически обеспечивается использованием поступающих отходов, которые сами имеют влажность не менее 55%, а при повышении температуры и аэрации восполнением при необходимости воды, которая удаляется из органики в виде пара в систему вентиляции, с помощью опрыскивания бортов поливомоечной машиной.

При нормируемой влажности (55-65%) наличие влаги в отходах позволяет активно действовать ферментам-гидролазам, разрушающим

органические полимерные молекулы белков, жиров, углеводов, а также оксидазам – окисляющим разрушенные частицы биополимеров. При дальнейшем процессе разложении органики и ворошении массы «Компостер-ВМ» температура повышается до оптимальной для жизнедеятельности молочнокислых бактерий «Закваски...» (40,0-55,0°C). При нагреве удаляется вода, летучие соединения. Начинается процесс уничтожения вирусов (40,0°C и выше), патогенных и условно патогенных микроорганизмов, личинок и яиц мух, гельминтов и других паразитов (55,0°C, 24,0 ч и более, пастеризация). При достижении температуры 60,0°C и выше полностью погибает патогенная микрофлора, при этом выделяемые молочнокислыми бактериями органические кислоты (молочная и другие) еще более способствуют процессу обезвреживания органики и компоста. При окислении органики кислородом воздуха и ферментами оксидазами микроорганизмов, благодаря наличию нестроеного и недоразрушенного лигнина образуется гумус и гумусоподобные вещества, содержащиеся обычно в черноземных почвах. Поэтому компост приобретает темно-коричневый или черный цвет. Удаляется неприятный запах аммиака и других веществ благодаря связыванию их органическими кислотами, а также связыванию гумусом компоста. Описанная стадия компостирования – термофильная, продолжительностью 7-14 дней, в процессе которой происходит обеззараживание массы органических отходов.

При превышении допустимых концентраций ЗВ: аммиака, оксида, диоксида азота, метана, сероводорода, оксида углерода в воздухе Модуля загрязненный воздух отводится по воздуховодам системы вентиляции, которые начинают работать для удаления загрязненного воздуха при срабатывании одного или нескольких датчиков на превышение предельно-допустимых концентраций АСУ ТП.

Компост по выгрузному конвейеру из модуля поступает в приемный конвейер просеивательной машины, где происходит сепарация готового компоста размером фракции не более 25 мм от остальной массы с последующей выгрузкой по транспортерным лентам просеивательной машины в контейнеры объемом не менее 20,0 м³ для дальнейшей транспортировки на площадку складирования или площадку дозревания компоста – для прохождения мезофильной стадии. Обеззараженный на термофильной стадии компост может также непосредственно вывозиться на полигон для утилизации.

Выгрузка готовой компостной массы и загрузка на сепарацию может производиться также фронтальным погрузчиком.

Требования к качеству компоста и системе подтверждения качества

В результате реализации Технологии получается – Компост, вырабатываемый из органосодержащих отходов методом аэробного биотермического компостирования. Компост может образовываться двух видов: почвогрунт «Компост Эко-Тех» и органическое удобрение «Компост Эко-Био».

«Компост Эко-Тех» используется в качестве почвогрунта для пересыпки полигонов захоронения отходов и для рекультивации земель в соответствии с Земельным кодексом Российской Федерации, СанПиН 2.1.7.1287-03. «Компост Эко-Био» используется в качестве удобрения для повышения урожайности сельскохозяйственных культур и плодородия земель, для благоустройства земель населенных пунктов, для биологических мероприятий при рекультивации нарушенных земель с соблюдением норм Федерального закона от 19.07.1997 №109-ФЗ «О безопасном обращении с пестицидами и агрохимикатами».

Почвогрунт «Компост Эко-Тех» должен соответствовать требованиям ТУ-38.21.10.000-003-03130200-2018.

Нормируемые и контролируемые показатели свойств почвогрунта при использовании в качестве изолирующего слоя на полигонах:

- класс опасности для окружающей среды – IV-V;
- массовая доля сухого вещества – не менее 50%;
- массовая доля золы – не менее 60% на сухое вещество;
- водородный показатель солевой вытяжки – 5,5-8,5 ед. рН.

Нормируемые показатели качества почвогрунта «Компост Эко-Тех» при использовании для рекультивации земель:

- водородный показатель солевой вытяжки, рН – 5,5-8,0;
- тяжелые металлы мг/кг сухого вещества, не более, в т.ч.: свинец (Pb) – 200, кадмий (Cd) – 5, никель (Ni) – 100, хром (Cr³⁺) – 300, цинк (Zn) – 500, медь (Cu) – 300, ртуть (Hg) – 10, мышьяк (As) – 10;

индекс санитарно-показательных микроорганизмов (кл./г): бактерий группы кишечной палочки – 1-10, энтеробактерии – 1-10, патогенные микроорганизмы, в т.ч. сальмонеллы, клеток/г – отсутствие, жизнеспособные яйца гельминтов и цисты простейших, экземпляров в 1 кг фактической влажности – отсутствие, наличие жизнеспособных личинок и куколок синантропных мух, экземпляров в 1 кг фактической влажности – отсутствие;

массовая концентрация остаточных количеств пестицидов мг/кг сухого вещества, не более: ГХГЦ (сумма изомеров) – 0,1, ДДТ и его метаболиты (суммарные количества) – 0,1;

эффективная удельная активность естественных радионуклидов – не более 300 Бк/кг сухого вещества;

удельная эффективная активность техногенных радионуклидов (ACs/45+ ASr/30) – не более 1 относит. ед.;

класс опасности для окружающей среды – IV-V.

Удобрение «Компост Эко-Био» должно соответствовать требованиям ТУ-38.21.10-009-03130200-2018.

Реализация такого удобрения возможна только в случае получения государственной регистрации агрохимиката согласно Федеральному закону от 19.07.1997 №109-ФЗ «О безопасном обращении с пестицидами и агрохимикатами».

Нормируемые и контролируемые показатели свойств и качества удобрения «Компост Эко-Био»:

водородный показатель солевой вытяжки, pH – 5,5-8,0;

органическое вещество на сухой продукт не менее – 40,0%;

массовая доля питательных элементов, % на продукт исходной влажности, не менее: азота общего – 0,5, калия общего, в пересчете на K_2O – 0,3;

тяжелые металлы мг/кг сухого вещества, не более, в т.ч.: свинец (Pb) – 130, кадмий (Cd) – 2, ртуть (Hg) – 2,1, мышьяк (As) – 10;

индекс санитарно-показательных микроорганизмов (кл./г): бактерий группы кишечной палочки – 1-10, энтеробактерии – 1-10, патогенные микроорганизмы, в т.ч. сальмонеллы, клеток/г – отсутствие, жизнеспособные яйца гельминтов и цисты простейших, экземпляров в 1,0 кг фактической влажности – отсутствие, наличие жизнеспособных личинок и куколок синантропных мух, экземпляров в 1,0 кг фактической влажности – отсутствие;

массовая концентрация остаточных количеств пестицидов мг/кг сухого вещества, не более: ГХГЦ (сумма изомеров) – 0,1; ДДТ и его метаболиты (суммарные количества) – 0,1;

эффективная удельная активность естественных радионуклидов – не более 300 Бк/кг сухого вещества;

удельная эффективная активность техногенных радионуклидов ($ACs/45 + ASr/30$) – не более 1 относит. ед.;

массовая концентрация бенз(а)пирена – не более 0,02 мг/кг сухого вещества.

Ответственность за качество Компоста, соответствующего требованиям технической документации к удобрению и/или почвогрунту, несет производитель Компоста, он же обеспечивает контроль качества компоста.

Качество Компоста подтверждается в отношении каждой партии производимого компоста, в случае целесообразности подтверждения его качества требованиям технической документации к удобрению и/или почвогрунту (в случае наличия потребителя на продукцию). Отбор проб партии Компоста проводится в соответствии техническими условиями удобрения ТУ-38.21.10-009-03130200-2018 и почвогрунта ТУ-38.21.10-003-03130200-2018.

Партией Компоста считается все производимое за один цикл компостирования количество компоста, сопровождаемого единым документом о качестве и безопасности.

Каждая партия Компоста, соответствующая качеству удобрения, должна содержать информацию о валовом содержании микроэлементов: никеле, меди, цинке и хрома трехвалентного в пересчете на сухое вещество. Информация «Справочно» о содержании этих элементов указывается в рекомендациях по применению на каждую партию удобрения с учетом требований СанПиН 2.1.7.1287-03. 2.1.7. Почва, очистка населенных мест,

бытовые и промышленные отходы, санитарная охрана почвы. Санитарно-эпидемиологические требования к качеству почвы. Санитарно-эпидемиологические правила и нормативы.

Для отнесения к виду продукции Компост подлежит аналитическому контролю на соответствие требованиям Регламента и ТУ. Для этого проводится исследование смешанной пробы компоста из каждой партии в аккредитованных лабораториях.

На объем компоста, образуемый в период проведения оценки качества продукции, на территории комплекса предусматривается площадка для временного хранения компоста, на которой компост находится до момента подтверждения соответствия виду продукции перед реализацией потребителю.

В случае исчерпания вместимости площадки до момента получения результатов о качестве компоста, новые партии компоста вывозятся как отход без определения их качества по договору в соответствии с законодательством Российской Федерации в области обращения с отходами.

В случае соответствия полученного компоста всем показателям качества удобрения его реализация с целью дальнейшего применения для повышения урожайности сельскохозяйственных культур и плодородия почв может быть только при соответствии требованиям Федерального закона от 19.07.1997 №109-ФЗ «О безопасном обращении с пестицидами и агрохимикатами».

Для контроля кислотности в компосте за день перед выгрузкой бурта по выгрузному конвейеру из модуля проводится измерение кислотности с помощью портативного рН-метра в трех точках: в середине и по краям бурта. При несоответствии показателя кислотности в компосте нормам, производится процедура стабилизации данного показателя до требуемых значений.

Нейтрализация бурта осуществляется путем внесения мела или доломитовой муки, соответствующих ГОСТ Р 53381, в дозе, рассчитанной исходя из необходимой степени нейтрализации суспензией из бака ворошительной машины или нанесением порошка погрузчиком или иным способом с последующим ворошением бурта для равномерного распределения раствора.

При несоответствии одного или нескольких показателей в компосте контролируемым показателям нормам содержания органического вещества, фосфора общего, азота общего, микробиологическим параметрам компост может быть возвращен в технологический цикл повторно с целью доведения показателей до требуемых значений в зависимости от получаемого вида продукции.

При несоответствии одного или нескольких показателей в компосте нормам компост может смешиваться с торфом, песком, незагрязненным грунтом и иными наполнителями для достижения показателей до требуемых значений в зависимости от получаемого вида продукции.

Смешивание компонентов производится с помощью технических устройств, позволяющих обеспечить равномерность распределения компонентов в смеси. В качестве смесителя может быть использована ворошительная машина при наличии гидроизолированных площадей для создания бурта из смешиваемых компонентов. По окончании смешивания процедура оценки качества для отнесения к виду продукции проводится повторно.

При невозможности достижения соответствия показателей компоста требованиям для почвогрунта или удобрения такая партия компоста относится к некондиционному компосту, приравненному к отходу IV класса опасности, и передается на объекты размещения в соответствии с требованиями законодательства Российской Федерации в области обращения с отходами.

При отсутствии потребителя и (или) возможности хранения продукции компост может быть передан на объекты размещения отходов по договору.

Требования к земельным участкам, на которых может быть обустроен комплекс

Комплексы для компостирования органических отходов на полигонах ТКО и мусороперерабатывающих комплексах должны размещаться на земельных участках, соответствующих требованиям СП 2.1.7.1038-01 и иным нормативно-правовым актам Российской Федерации.

Комплексы в качестве самостоятельных предприятий могут размещаться на земельных участках промышленного назначения, производственных зон населенных пунктов в соответствии с Градостроительным кодексом Российской Федерации.

В состав Комплекса не входит организованная площадка для его размещения, объем инфраструктуры и коммуникации за пределами его границ (в т.ч. внутренние проезды и подъездные пути, коммуникации и др.). При этом Комплекс в совокупности с каждой конкретной площадкой размещения является объектом капитального строительства, для которого проводятся комплексные инженерные изыскания (в соответствии с СП 47.13330.2012, СП 11-105-97, СП 11-104-97, СП 11-102-97 и др.) и разрабатывается проектная документация в соответствии с требованиями «Положения о составе разделов проектной документации и требованиях к их содержанию», утвержденного постановлением Правительства Российской Федерации от 16.02.2008 №87. В рамках разделов ОВОС и ПМООС проводится определение и оценка воздействия конкретного Комплекса на почвы, земельные ресурсы и геологическую среду в период строительства и в период эксплуатации объекта, разрабатываются конкретные мероприятия по охране указанных сред в районе размещения объекта.

Краткая характеристика природных условий

Краткая характеристика климатических условий

На территории России, в соответствии с физико-географическим районированием выделяется 4 географических пояса в которые входят различные климатические зоны: арктический пояс (в него входит зона арктических пустынь); субарктический пояс (в него входят зоны тундры и лесотундры); умеренный пояс (в него входят зоны: тайги, смешанных и широколиственных лесов лесостепей, степей, полупустынь и пустынь); субтропический пояс (с зонами полупустынь, пустынь и средиземноморской зоны летнесухих лесов и кустарников).

Представлены природно-климатические характеристики территорий применения объекта экспертизы – Центрального, Северо-Западного, Приволжского, Уральского, Южного, Северо-Кавказского, Сибирского и Дальневосточного федеральных округов. Продолжительность реализации производственного процесса новой технологии определяется климатическими условиями регионов, поскольку технология реализуется, в основном, при среднесуточной температуре воздуха выше нуля. Представлена продолжительность работ и метеоусловия в различных регионах согласно СП 131.13330.2018 «Строительная климатология».

Центральный Федеральный округ. Климат умеренно континентальный. Средние температуры июля – +17°...+18°С, января – -12°...-10°С. Уровень осадков – 500-600 мм/год. В центрально-черноземном районе средняя температура июля – +19°...+20°С, средняя температура января – -11°...-8°С.

Южный федеральный округ. Преобладает континентальный климат умеренных широт. Северная часть ЮФО. Средние температуры января от – -10°...-6°С, июля – +24°...+25°С. Осадки – 200-350 мм/год. Северный Кавказ (южная часть ЮФО). Средние температуры января – +6°...+5°С, июля +25°...+26°С. Осадки – 300-350 мм/год.

Северо-Западный федеральный округ. Субарктическая климатическая зона. Средние температуры января – -22°...-10°С, июля – +8°С. Осадки – 400-500 мм/год. Умеренная климатическая зона. Средние температуры января – -10°...-6°С, июля – +18°С. Осадки – 400-500 мм/год.

Уральский федеральный округ. Континентальный климат. Средняя температура января – -20°...-16°С, средняя температура июля – +17°...+20°С. Осадки – 300-500 мм/год. На севере Тюменской области, в Ханты-Мансийском и Ямало-Ненецком АО средняя температура января – -29°...-18°С, июля – +4°...+17°С, распространена многолетняя мерзлота. Осадки – 200-600 мм в год.

Приволжский федеральный округ. Континентальный климат. (Башкирия, Самарская и Саратовская области). Средняя температура января – -14°...-12°С, средняя температура июля – +20°С. количество годовых осадков – 300-600 мм. Резко континентальный климат (Оренбургская область). Средняя температура января – -18°...-14°С, средняя температура июля – +19°...+22°С.

Северо-Кавказский федеральный округ. Континентальный климат. (Северные границы региона). Среднегодовая температура – +9°C. Средняя температура лета – +20°C, максимальная температура – +40°C, среднегодовое количество осадков – 520 мм. Умеренно теплый климат. (Низкогорная часть региона). Среднегодовая температура воздуха – +8°C...+9°C, максимальная – +38°C, минимальная – -34°C. Средняя зимняя температура – -4°C...-3°C. Среднегодовое количество осадков – 650-700 мм.

Сибирский федеральный округ. Субарктическая климатическая зона. Средние температуры января – -26°C...-36°C, июля – +13°C...+15°C. Осадки – 400-500 мм/год. Континентальный климат (Западная Сибирь). Зима малоснежная, малоснежная и малооблачная. Лето – умеренно теплое, дождливое. Средняя температура января – -16°C...-21°C, средняя температура июля – +17°C...+20°C. Резко континентальный климат (Восточная Сибирь). Средние годовые температуры ниже 0°C. Средняя температура января здесь – -15°C...-35°C. Лето – относительно теплое (средняя температура июля – +15°C...+22°C). Осадки – 200-400 мм/год, в горных районах – 900-1200 мм/год.

Дальневосточный федеральный округ. Климат на территории округа меняется от резко континентального до муссонного климата. Широкое распространение многолетней мерзлоты. Средняя температура января – -15°C...-35°C. Лето – относительно теплое (средняя температура июля – +15°C...+22°C).

Обработка ТКО, органических отходов производится в капитальном здании с гидроизолированными полами ангарного типа (модулях0, защищенных от атмосферных осадков, поддерживающих температуру не менее +10,0°C, в связи с чем представленная Технология может применена по всей территории Российской Федерации.

Оценка воздействия на окружающую среду

Оценка воздействия на атмосферный воздух

На территории площадки компостирования органической фракции ТКО определены следующие источники выбросов ЗВ: участок выгрузки сырья на площадку И(работа техники (мусоровоз) в зоне разгрузки сырья в виде отходов на площадку); участок производства компоста; участок сортировки компоста (барабанный грохот); участок разгрузки готового компоста (спецтехника: фронтальный погрузчик, тягач).

Характеристика и количество техники, приведена в материалах технической документации для комплекса компостирования установленной мощности.

Количество ЗВ от источника выбросов – участка производства компоста представлен суммой ЗВ после биофильтра (протоколов КХА) и работы ворошительной машины (расчетным методом). При ворошении, сортировке, транспортировке, пересыпке и хранении сырья и компоста,

пыления не происходит, так как влажность сырья и компоста составляет более 50%.

Перечень веществ от источников выбросов включает 10 ЗВ (1 – твердое и 9 – жидких/газообразных). Максимально-разовый выброс ЗВ составляет 0,05790696 г/с; суммарный валовый выброс – 0,17684281 т/год, в т.ч. (т/год): азота диоксид (азот (IV) оксид) – 0,01355504; аммиак – 0,003566542; азот (II) оксид (азота оксид) – 0,00483146; углерод (сажа) – 0,001475; сера диоксид (ангидрид сернистый) – 0,004720566; дигидросульфид (сероводород) – 0,000419; углерод оксид – 0,0718343; метан – 0,072882206. Выбрасываемые вещества образуют 3 группы веществ, обладающих эффектом комбинированного вредного действия.

Для оценки воздействия технологии компостирования органической фракции ТКО на загрязнение атмосферного воздуха выполнены расчеты рассеивания ЗВ в атмосфере и определены максимальные приземные концентрации без учета фоновых концентраций ЗВ и с учетом фоновых концентраций ЗВ (для модельного объекта, расположенного в Гатчинском районе Ленинградской области).

Расчеты рассеивания ЗВ проведены в соответствии с Методами расчетов рассеивания выбросов вредных (загрязняющих) веществ в атмосферном воздухе, утвержденными приказом Минприроды России от 06.06.2017 №273, с помощью унифицированной программы расчета загрязнения атмосферы УПРЗА «Эколог» (версия 4.60).

Для расчетов рассеивания ЗВ для модельного объекта принят ориентировочный размер санитарно-защитной зоны (далее по тексту – СЗЗ), равный 50 м. Согласно представленным расчетам, значения максимальных приземных концентраций ЗВ на границе СЗЗ не превышают 1,0 ПДК.

Мероприятия по охране атмосферного воздуха

Основными мероприятиями по охране атмосферного воздуха являются:

- установка приточно-вытяжной вентиляции;
- правильная эксплуатация биофильтров со своевременной заменой фильтрующей загрузки.

Оценка физических факторов воздействия и мероприятия по минимизации негативного воздействия

Основными источниками шума будут являться: оборудование приточно-вытяжной вентиляции; технологическое оборудование и спецтехника. Шумовые характеристики источников шума приняты по данным производителей.

Допустимые уровни (далее по тексту – ДУ) звукового давления в октавных полосах, эквивалентные уровни звука приняты согласно СН 2.2.4/2.1.8.562-96 «Шум на рабочих местах, в помещениях жилых, общественных зданий и на территории жилой застройки» (п. 9) для территории, непосредственно прилегающей к жилым домам для дневного времени.

Расчет затухания звука при распространении на местности выполнен в соответствии с ГОСТ 31295.2-2005 «Шум. Затухание звука при распространении на местности» (Часть 2. Общий метод расчета), с использованием программы «ЭКОцентр-Шум».

Расчетные точки выбраны на границе расчетной СЗЗ. Результаты акустических расчетов показали, что ожидаемые уровни шума на границе расчетной СЗЗ не превысят допустимых уровней шума по СН 2.2.4/2.1.8.562-96.

Для минимизации физических факторов воздействия на окружающую среду проектными решениями предусматриваются по фактору шума и вибрации следующие мероприятия:

применение оборудования с низкими шумовыми характеристиками.

соблюдение требований Временного ТР технологии получения

Продукта;

временное выключение двигателей неиспользуемой техники на конкретный момент проведения работ;

недопущение необоснованного скопления работающей техники;

оптимальное распределение рабочего времени, позволяющее минимизировать работу шумных механизмов.

Оценка воздействия на геологическую среду

Условия, предъявляемые к типовым площадкам для строительства Комплекса:

грунты, слагающие площадку, должны допускать строительство зданий и сооружений, а также установку тяжелого оборудования без устройства дорогостоящих оснований;

уровень грунтовых вод, должен быть ниже заложения подземных инженерных коммуникаций;

поверхность площадки была относительно ровной с уклоном, обеспечивающим поверхностный водоотвод;

площадка не должна располагаться в местах залегания полезных ископаемых или в зоне обрушения выработок, на закарстованных, оползневых участках (или участках развития других опасных геологических процессов) и участках, загрязненных радиоактивными отходами, а также в охранных зонах в соответствии с действующим законодательством;

площадка не должна быть подвержена затоплению паводковыми водами.

С учетом соблюдения указанных выше требований размещение Комплекса на выделенных для этой цели территориях (помещениях) не повлечет за собой изменение характера землепользования.

При размещении и эксплуатации Комплекса на геологическую среду будут оказаны следующие основные техногенные воздействия:

изменение рельефа местности в результате проведения подготовительных планировочных земляных работ под площадку Комплекса с учетом вспомогательной инфраструктуры (проезды, площадки

для приема сырья и накопления отходов, накопительные емкости стоков, пруды-регуляторы или пруды-накопители сточных вод объектов размещения отходов и др.);

изменение условий сбора и распределения поверхностного стока дождевых и талых вод;

увеличение давления на грунты от веса оборудования Комплекса;

динамические нагрузки от автотранспорта и работающих механизмов.

Несмотря на то, что площадка для размещения Комплекса полностью гидроизолирована, существует опасность загрязнения поверхностных и подземных вод за счет аварийных утечек из систем канализации, а также возможность загрязнения почвогрунтов, а, значит и поверхностных и подземных вод, за счет осаждения ЗВ из выбросов в зоне влияния Комплекса, которая должна определяться проектом.

При несоблюдении правил хранения сырья – Компоста некондиционного, возможна миграция ЗВ и загрязнение почв тяжелыми металлами и возбудителями инфекционных болезней. В этом случае также существует возможность загрязнения и подземных вод, и грунтов.

Механическое воздействие возникает в процессе ведения земляных работ при организации площадки размещения Комплекса и вспомогательной инфраструктуры. Кроме того, возможным механическим воздействием служит захламление территории строительным мусором в процессе ведения строительно-монтажных работ. Для снижения уровня механического воздействия проектом предусматривается устройство водонепроницаемых покрытий на внутренних проездах/подъездах к площадке размещения Комплекса. Организация рельефа участка должна быть предусмотрена с условием обеспечения нормативных уклонов по проездам. Движение автотранспорта, задействованного для вспомогательных нужд Комплекса, осуществляется только в пределах подъездных дорог. Для защиты территории и прилегающих земель выполняется благоустройство площадки, проезды и тротуары заасфальтированы и укреплены бетонными бортовыми камнями. Механическое воздействие оценивается как умеренное в период производства работ по размещению Комплекса и незначительное в период эксплуатации. Общий уровень воздействия на геологическую среду будет определяться степенью устойчивости подстилающих горизонтов к механической нагрузке.

Физическое воздействие заключается в запечатывании почвенной поверхности различными видами покрытий. При этом почвы значительно уплотняются, изменяется их водный режим, меняются тепловой, газовый, биологический режимы (градиенты температур, микробиота функционирует по анаэробному типу, не поступают вещества извне). Учитывая, что площадка размещения Комплекса планируется располагать на уже освоенных территориях (в том числе территориях объектов размещения отходов или близлежащих к ним территориях), существенных изменений

при физическом воздействии на состоянии почвенного покрова на этапе эксплуатации не ожидается.

Химическое воздействие может проявляться в химическом загрязнении почвенного слоя токсичными компонентами техногенного характера. Прямое химическое воздействие на почвенный покров может возникать при аварийных ситуациях – проливах горюче-смазочных материалов (далее по тексту – ГСМ), поступлении загрязненных сточных вод (т.е. аварийных проливах неочищенных сточных вод) и пр. Указанные загрязнения могут оказывать влияние на состав почв, создавать неблагоприятные условия для развития естественных почвенных процессов, в т.ч. процессов трансформации и миграции органического вещества.

Технология предусматривают проведение компостирования органических отходов в Модуле – крытом помещении или компостбосах. Проведение работ в крытом модуле позволяет полностью исключить влияние как исходного материала, так и компоста на поверхностные и подземные воды при условии создания системы сбора, отвода, очистки поверхностных сточных вод.

Возможным аспектом воздействия предлагаемой Технологии на водные объекты является миграция ЗВ и возбудителей инфекционных из ТКО и продукта «Компоста» в поверхностные и подземные воды с площадок временного накопления и хранения соответственно.

Негативное влияние на подземные воды может происходить *при аварийной ситуации*, при просыпании продукта или «Компоста некондиционного», а также нефтепродуктами при проливах горюче-смазочных материалов при заправке спецтехники и автотранспорта, а также от несанкционированного загрязнения территории бытовыми отходами.

При индивидуальном проектировании Комплекса, в зависимости от исходного состава сырья для производства компоста, технологической схемы и вида конструкционного исполнения Комплекса с целью исключения негативного воздействия на геологическую среду и подземные воды предусматривается оснащение внешних баков-накопителей кислот, щелочей и прочих реагентов поддонами, других видов рабочих и накопительных емкостей двойными стенками с установкой датчиков контроля целостности стенок; оснащение Комплекса системами аварийной защиты, обеспечивающими в т.ч. прекращение работы в период аварии; мероприятия по предотвращению аварийных разливов (индивидуально в зависимости от характера размещения) и с целью недопущения превышения нормативов содержания ЗВ в почве.

Технология не оказывает негативного воздействия на водные объекты при соблюдении требований по организации сбора, отвода (транспортирования), очистки сточных вод и их передаче на очистные сооружения сторонней организации по договору. Потребление водных ресурсов в период применения Технологии в соответствии с Регламентом, не производится.

При компостировании органических отходов необходимо выполнять контроль целостности бетонного/асфальтобетонного основания пола «Модуля» в целях предотвращения возможного негативного воздействия Технологии на подземные и поверхностные воды путем миграции ЗВ и загрязнение возбудителями инфекционных болезней через образовавшиеся трещины. Процесс производства не допускает попадания исходного сырья и продукции за пределы «Модуля» в процессе выполнения технологических операций по производству «Компоста».

Для уменьшения воздействия Технологии на водные объекты предусматривается ряд мероприятий по охране подземных вод от загрязнения, в т.ч.:

контроль состава и свойств исходного сырья – органических отходов и продукта «Компоста» на соответствие требованиям к составу и свойства сырья и продукта ТУ и ТР;

хранение органических отходов и Компоста некондиционного на площадках в соответствии с требованиями законодательства в области обращения с отходами в Российской Федерации;

своевременный вывоз производственных и бытовых отходов;

использование при проведении работ исправных механизмов, исключающих загрязнение окружающей среды отработанными газами двигателей ГСМ.

Оценка воздействия на почвенный покров, земельные ресурсы, биоту, ООПТ

В материалах ОВОС охарактеризованы основные почвенно-экологические районы России.

Комплексы для компостирования органических отходов на полигонах ТКО и мусороперерабатывающих комплексах должны размещаться на земельных участках, соответствующих требованиям СП 2.1.7.1038-01 и иным нормативным правовым актам Российской Федерации. Комплексы в качестве самостоятельных предприятий могут размещаться на земельных участках промышленного назначения, производственных зон населенных пунктов в соответствии с Градостроительным кодексом Российской Федерации.

Применение новой технологии и получаемого Компоста не допускается:

в границах особо охраняемых природных территорий (далее по тексту – ООПТ), а также их охранных зон, в границах природных территорий и акваторий, объявленных водно-болотными угодьями международного значения, ключевых орнитологических территориях;

в границах мест обитания объектов животного и растительного мира, занесенных в Красную книгу Российской Федерации, а также путей миграции, мест концентраций охотничьих животных, иных особо охраняемых видов животных.

До начала реализации технологии на конкретном земельном участке, предоставленном для обустройства Комплекса, необходимо руководствоваться данными о наличии (отсутствии) ООПТ федерального, регионального и местного значения на участке предполагаемого осуществления хозяйственной и иной деятельности, о наличии (отсутствии) объектов животного и растительного мира, имеющих природоохранные статусы.

Намечаемая хозяйственная деятельность при реализации технологии не требует использования дополнительных земельных ресурсов, однако может оказывать непосредственные воздействия на почвенный покров. При хранении «Компоста некондиционного», а также в случае возникновения аварий может происходить миграция ЗВ и возбудителей инфекционных заболеваний в компоненты природной среды.

Применение технологии не оказывает непосредственного воздействия на растительный покров, поскольку все операции производятся в крытом помещении – Комплексе. Воздействие на фауну при применении технологии выражается, в первую очередь, в факторе беспокойства (шумовое воздействие), которое нивелируется стенами цеха компостирования.

Транспортировка Компоста производится автомобильным бортовым транспортом в соответствии с требованиями к перевозке грузов, действующими на данных видах транспорта. Транспортировка Компоста должна исключать потери и загрязнение окружающей среды по пути следования просыпками готовой продукции, а также при проведении погрузочно-разгрузочных работ.

В результате реализации технологии получается компост, вырабатываемый из органосодержащих отходов методом аэробного биотермического компостирования. Компост может образовываться двух видов: почвогрунт «Компост Эко-Тех» и органическое удобрение «Компост Эко-Био». «Компост Эко-Тех» используется в качестве изолирующего слоя на полигонах захоронения отходов или почвогрунта для рекультивации земель в соответствии с Земельным Кодексом Российской Федерации, СанПиН 2.1.7.1287-03. «Компост Эко-Био» используется в качестве удобрения для повышения урожайности сельскохозяйственных культур и плодородия земель, для благоустройства земель населенных пунктов, для биологических мероприятий при рекультивации нарушенных земель с соблюдением норм Федерального закона от 19.07.1997 №109-ФЗ «О безопасном обращении с пестицидами и агрохимикатами».

Удобрение «Компост Эко-Био» должно соответствовать требованиям ТУ-38.21.10.000-009-03130200-2018. Реализация такого удобрения возможна только в случае получения государственной регистрации агрохимиката согласно Федеральному закону от 19.07.1997 №109-ФЗ «О безопасном обращении с пестицидами и агрохимикатами». Содержание технологических процессов при производстве компоста установлено Регламентом производства, который приведен в составе материалов.

При применении почвогрунта «Компост Эко-Тех» наиболее вероятными загрязнителями почвы для оценки воздействия компоста на почвенный покров являются тяжелые металлы, так как их содержание превышает показатели, обычно применяемые для органических удобрений. По другим санитарно-гигиеническим нормативам «Компост Эко-Тех» соответствует требованиям «чистая почва» по СанПиН 2.1.7.1287-03 Санитарно-эпидемиологические требования к качеству почвы.

К 3В компоста относятся металлы (свинец, кадмий, никель, хром, цинк, медь, ртуть) и мышьяк, так как они могут мигрировать в виде растворов солей. Наиболее вероятным загрязнителем почвы для оценки воздействия компоста на почвенный покров является хром трехвалентный, так как при полном переходе его в подвижную трехвалентную форму, концентрация может увеличиться в 50 раз по сравнению с ПДК в почве и по сравнению с другими токсичными металлами и мышьяком. Согласно представленным оценкам опасность воздействия хрома на почву при поверхностном и внутрипочвенном стоке отсутствует, так как в водорастворимую форму переходит только 0,008 мг/кг хрома, что меньше ПДК в почве. Опасность воздействия никеля (как металла с высокой подвижностью (растворимостью) солей на почву при поверхностном и внутрипочвенном стоке отсутствует, так как концентрация подвижного никеля в почве меньше его ПДК по ГН 2.1.7.2041-06.

При внесении компоста в соответствии с нормами применения почвогрунта, определенными в ТУ-38.21.10-003-03130200-2018, опасность воздействия «Компоста Эко-Тех» на почвенный покров с поверхностным или внутрипочвенным стоком отсутствует. Расчеты содержания валовых форм свинца, ртути, мышьяка, показывают, что при внесении компоста слоем 25 см и полной миграции с внутрипочвенным раствором в верхний горизонт при биологической рекультивации их содержание будет: свинца – 54,5 мг/кг; ртути – 2,7 мг/кг; мышьяка – 2,7 мг/кг. Для исключения негативного воздействия поверхностного стока с территории применения «Компост «Эко-Тех» на почвенный покров, животный мир прилегающих территорий необходимо определить концентрацию свинца и ртути в почвах прилегающих территорий при использовании почвогрунта при формировании слоя в 25 см, с последующим нанесением плодородного слоя почвы не менее 20 см при максимально допустимом содержании свинца и ртути в почвогрунте по ТУ-38.21.10-003-03130200-2018. Опасность воздействия почвогрунта «Компост Эко-Тех» на растительность при миграции с поверхностным и внутрипочвенным стоком, согласно приведенным расчетам, отсутствует.

Охрана почвенного покрова, биоты

Охрана и рациональное использование земельных ресурсов и почвенного покрова при реализации Технологии обеспечиваются реализацией мероприятий по охране почвенного покрова и предупреждению его химического загрязнения.

При производстве работ с производством «Компост «Эко-Тех» необходимо обеспечить исключение повреждения и сохранность древесно-кустарниковой растительности, попадающей в зону производства работ и не подлежащей вырубке или пересадке. При этом запрещается без согласования с соответствующей службой:

проводить земляные работы на расстоянии менее 2,0 м до стволов деревьев и менее 1,0 м до кустарников;

перемещение грузов на расстоянии менее 5,0 м до крон или стволов деревьев;

складирование любых материалов на расстоянии менее двух метров до стволов деревьев без устройства вокруг них временных ограждающих (защитных) конструкций.

Работы производятся в соответствии с положениями постановления Правительства Российской Федерации от 13.08.1996 №997 «Об утверждении требований по предотвращению гибели объектов животного мира при осуществлении производственных процессов, а также при эксплуатации транспортных магистралей, трубопроводов, линий связи и электропередачи».

Для сохранения объектов растительного мира при проведении работ по реализации Технологии необходимо:

на период проведения работ выгораживать сохраняемые деревья в зоне работ деревянными коробами высотой не менее 2,0 м;

поврежденный травяной покров по окончании работ подлежит полному восстановлению;

почвенный слой не должен орошаться маслами и горючим при работе двигателей внутреннего сгорания;

под временные дороги максимально использовать существующие проезды;

необходимые для устройства временных проездов железобетонные плиточные конструкции должны быть демонтированы и вывезены после окончания всех работ.

При обнаружении животных, занесенных в Красные книги различного ранга, необходимо своевременно информировать природоохранные органы.

При применении получаемого компоста «Компост «Эко-Тех» для исключения повреждения растительности на землях, прилегающих к территории рекультивации, передвижение транспорта и других механизмов осуществлять по имеющейся дорожной сети, а их временное размещение – на специальных площадках. Не допускать проезд транспортных средств, тракторов и механизмов по произвольным, не установленным маршрутам. При применении компоста не допускать нарушение почвенного покрова за пределами отведенной территории, не перекрывать естественные пути стока поверхностных вод, приводящее к затоплению и заболачиванию рекультивируемой территории, развитию эрозионных процессов, приводящих к снижению плодородия почв и гибели растительности. Не допускать загрязнение территории отходами.

Временное хранение компоста производить на специальных площадках, исключающей размыв или затопление компоста, попадание атмосферных осадков путем укрытия мембранным материалом «CompostMat» ТУ 13.96.14-015-03130200-2019 или аналогичным. После использования хранящегося компоста место его хранения подвергнуть биологической рекультивации с использованием видов растений, предусмотренных проектом последующей биологической рекультивации.

Для исключения размыва спланированного покрова и уничтожения растительности рельеф спланированной территории должен быть ровным, без ям, канав, рытвин.

Во избежание загрязнения почвенного покрова рекультивируемых участков, а также прилегающей территории заправку техники ГСМ производить с использованием автозаправщиков. Не допускать загрязнения почв ГСМ.

При загрязнении почвы ГСМ провести рекультивационные мероприятия со снятием загрязненного слоя и нанесения слоя почвогрунта, а затем – плодородного слоя почвы с посевом видов растений, предусмотренных проектом последующей биологической рекультивации.

Перед применением компоста и после его применения на территории для рекультивации и прилегающей территории провести контроль за состоянием окружающей природной среды в соответствии с Программой экологического мониторинга территории применения почвогрунта «Компост Эко-Тех».

Оценка воздействия на поверхностные воды

В случае реализации комплекса компостирования в составе предприятий (полигонов, мусороперерабатывающих комплексов), производственное и хозяйственно-питьевое водоснабжение не предусмотрено.

Для осуществления производственных процессов по Технологии с целью производства компоста забор водных ресурсов не предусмотрен.

Для возможности оперативного полива бурта для повышения влажности на территории комплекса находиться емкость(и) с водой хозяйственно-бытового назначения в объеме, достаточном для повышения влажности в компостной массе одного бурта до 50%.

Водопотребление не предусмотрено за исключением доставки питьевой воды.

В случае реализации комплекса компостирования в качестве самостоятельного предприятия на обслуживание типового модуля приведено удельное водопотребление на хозяйственно-питьевые нужды работников.

Общий объем водопотребления на хозяйственно-питьевые нужды работников – 40,88 м³/год, включая: на нужды административно-технического персонала – 4,38 м³/год; на нужды рабочих – 36,5 м³/год.

Общий объем водоотведения – 40,88 м³/год.

Техника для обеспечения технологического процесса (ворошительная машина, грохот барабанный, погрузчик фронтальный) должна подвергаться мойке (для проведения ремонта и обслуживания).

В проектных решениях для конкретного объекта реализации для этой цели может применяться устройство системы оборотного водоснабжения, в котором вода используется по замкнутому циклу через водосборный лоток и установку водоподготовки типа «Мойдодыр М-КФ-3» производительностью 2,2 м³/час.

Объем водопотребления для подпитки установки мойки колес – 9,9 м³/год

В результате проведенной апробации технологии на предмет образования стоков в закрытом цехе экспериментально подтверждено отсутствие стоков внутри цеха. Результаты представлены в Материалах апробации.

Производственный сток локализуется под биофильтром и состоит из влаги, попавшей под биофильтр из-за избыточного количества осадков, и конденсированной воды из труб системы вентиляции в результате испарения влаги из сырья от повышения температуры при компостировании и интенсивного аэрирования.

Образующаяся в результате процесса компостирования влага в виде пара попадает по каналам системы вентиляции в распределительную камеру биофильтра. В нижней части биофильтра (под щелевыми полами) располагается гидроизолированная распределительная камера, в которой предусматриваются отверстия для выходов труб систем вентиляции модуля. Биофильтр (на щелевые полы) заполняется наполнителем – древесным материалом: щепой размером не менее 3,0 см, которая обрабатывается препаратом микроорганизмов, усваивающих выделяемые при компостировании газообразные и летучие вещества. Мощность слоя наполнителя – 1,4 м и может меняться в зависимости от производительности Комплекса.

Объем щепы в биофильтре составляет 600,0 м³ и определяется исходя из его проектных характеристик.

Общий объем компостирующегося сырья в одном типовом модуле длиной 120 м – 2398 т. Влажность – не более 70%. Время компостирования – до 14,0 дней, убыль влаги – 1% в день. Общая убыль влаги 14% – 336,0 т. Из одного модуля в сборные емкости поступает 336,0 т воды за 14,0 дней, или, в среднем – 24,0 т/сут. в виде конденсата и пара.

Сведения об убыли влаги подтверждены результатами исследований компоста на мусороперерабатывающем предприятии г. Уфа. Согласно данным, полученным в результате измерения температуры в бурте, построен график, который свидетельствует, что показатель температуры в 50,0°С был достигнут, ориентировочно, на третьи сутки компостирования. Снижение температуры в данные сутки произошло потому, что проводилось перемешивание массы отходов. В бурте, обработанном препаратом закваски, в дальнейшем температура повышалась до 55,0°С, что

свидетельствует о начале пастеризации массы по данным работы Туваева В.Н. (1984). На 7-е сутки наблюдалось снижение температуры, в связи с чем ее дальнейшее измерение не проводили. Данный процесс свидетельствовал об окончании термофильной стадии и начале мезофильной стадии компостирования. Через 7,0 суток были отобраны пробы для определения влажности. В результате исследования установлено, что она составляла 58,1%. Среднесуточное падение влажности составляло, соответственно, приблизительно, 1%. Учитывая полученные результаты, можно сделать вывод, что убыль влаги за 14 дней ориентировочно составит 14,0%.

В материалах представлен расчет испарения влаги с поверхности биофильтра.

Расчет показал, что объем испарения на треть больше всей образующейся на дне биофильтра влаги и что при применении технологии производственный сток образовываться не будет.

Канализация и канализационные стоки (продуктов жизнедеятельности человека, хозяйственно-бытовых стоков) на производственном участке в случае реализации комплекса компостирования в составе предприятий (полигонов, мусороперерабатывающих комплексов) не предусмотрены. На участке модуля предусматривается установка биотуалетов. На установку и обслуживание биотуалета заключается договор с лицензированной организацией на аренду туалетных кабин и их техническое обслуживание. За утилизацию образующегося при эксплуатации кабин осадка отвечает организация, осуществляющая техническое обслуживание биотуалетов, в соответствии с требованием законодательства Российской Федерации в области обращения с отходами.

В случае реализации комплекса компостирования в качестве самостоятельного предприятия для отведения хозяйственно-бытовых сточных вод может быть предусмотрена система бытовой канализации.

Для оценки возможного воздействия технологии компостирования органической фракции ТКО на поверхностные и подземные воды, выполнен расчет объемов образующихся поверхностных сточных вод на площадке для модельного объекта, расположенного в Гатчинском районе, Ленинградской области.

Расчетный объем образования дождевого стока – 1171,2 м³/год, талого стока – 533,12 м³/год.

Ввиду изолированности основного технологического процесса технологии компостирования внутри цеха качество поверхностного стока можно сравнить с селитебными территориями. Поскольку по технологии комплекс компостирования представляет собой закрытое здание, то для расчета принимаются значения загрязнения для площади «кровля зданий и сооружений» (мг/дм³):

дождевой сток: взвешенные вещества – менее 20,0; БПК₂₀ – менее 10,0; ХПК – менее 80; нефтепродукты – 0,01-0,7;

талый сток: взвешенные вещества – менее 20,0; БПК₂₀ – менее 10,0; ХПК – менее 100,0; нефтепродукты – 0,01-0,7.

В зависимости от наличия систем канализации, природоохранных ограничений для каждого конкретного объекта, планируемого к реализации по технологии компостирования, а также с учетом экономической целесообразности проектными решениями принимаются приемлемые природоохранные способы очистки и сброса образующегося поверхностного стока с территории до нормативных значений. При этом должна быть предусмотрена возможность повторного использования очищенных и обеззараженных стоков для использования на производственные нужды (полив буртов, биофильтра) и на полив территории.

Проектными решениями для каждого конкретного реализуемого по технологии объекта должен быть предусмотрен один из способов обращения со сточными водами: водоотведение в систему коммунальной канализации города или населенного пункта; водоотведение в водный объект; водоотведение в искусственно созданные водоемы.

В результате проведенной апробации технологии на предмет образования стоков в закрытом цехе экспериментально подтверждено отсутствие стоков внутри цеха. Результаты представлены в Материалах апробации.

Производственный сток локализуется под биофильтром и состоит из влаги, попавшей под биофильтр из-за избыточного количества осадков, и конденсированной воды из труб системы вентиляции в результате испарения влаги из сырья от повышения температуры при компостировании и интенсивного аэрирования.

Расчетным методом установлено, что объем испарения воды с поверхности биофильтра будет выше объема образования стока в биофильтре, поэтому при применении технологии производственный сток образовываться не будет.

Проведение технологического процесса компостирования органических отходов в Комплексе позволяет полностью исключить влияние как исходного сырья, так и Компоста на поверхностные и подземные воды. Негативное влияние на поверхностные (если такие расположены вблизи объекта) и подземные воды может происходить при аварийной ситуации, при просыпании продукта или «Компоста некондиционного», а также нефтепродуктами при проливах горюче-смазочных материалов (далее по тексту – ГСМ) при заправке спецтехники и автотранспорта, а также от несанкционированного загрязнения территории бытовыми отходами.

В качестве мер по охране поверхностных вод приняты проектные решения по исключению воздействия при применении Технологии: гидроизоляция полов модуля (бетон, асфальтобетон) и прилегающей территории (включая площадку загрузки сырья и выгрузки продукции).

Характер воздействия на водные объекты будет допустимым при условии принятия и выполнении проектных решений, а также организации стока, сбора, очистки сточных вод и передачи (сброса) их в соответствии с

Заключение экспертной комиссии государственной экологической экспертизы проекта технической документации
«Технология компостирования органической фракции твердых коммунальных отходов»

требованиями Водного законодательства Российской Федерации и мероприятий по защите поверхностных и подземных вод.

Мероприятия по минимизации негативного воздействия на поверхностные воды

Технология не оказывает негативного воздействия на водные объекты при соблюдении требований по организации сбора, отвода (транспортирования), очистки сточных вод и их передаче на очистные сооружения сторонней организации по договору. Потребление водных ресурсов в период применения Технологии в соответствии с Регламентом, не производится.

При компостировании органических отходов необходимо выполнять контроль целостности бетонного/асфальтобетонного основания пола «Модуля» в целях предотвращения возможного негативного воздействия Технологии на подземные и поверхностные воды путем миграции ЗВ и загрязнения возбудителями инфекционных болезней через образовавшиеся трещины. Процесс производства не допускает попадания исходного сырья и продукции за пределы «Модуля» в процессе выполнения технологических операций по производству «Компоста».

Для уменьшения воздействия Технологии на водные объекты предусматриваются следующие мероприятия по охране подземных и поверхностных вод от загрязнения: контроль состава и свойств исходного сырья – органических отходов и продукта «Компоста» на соответствие требованиям к составу и свойства сырья и продукта ТУ и ТР; хранение органических отходов и Компоста некондиционного на площадках в соответствии с требованиями законодательства в области обращения с отходами в Российской Федерации; своевременный вывоз производственных и бытовых отходов; создание организованного отвода сточных вод; сброс в водные объекты сточных вод, содержание в которых радиоактивных веществ, пестицидов, агрохимикатов и других опасных для здоровья человека веществ и соединений превышает нормативы допустимого воздействия на водные объекты, запрещается и т.д.

Оценка воздействия при обращении с отходами производства и потребления

При проведении работ по реализации Технологии проектом предусмотрено образование отходов II-V классов опасности 20 наименований в количестве 17492,982 т/год, в т.ч.:

II класса опасности: всего – 0,099 т/год, включая: аккумуляторы свинцовые отработанные неповрежденные, с электролитом;

III класса опасности: всего – 1,067 т/год, включая: отходы минеральных масел трансмиссионных – 0,407 т/год; отходы минеральных масел моторных – 0,399 т/год; отходы минеральных масел гидравлических, не содержащих галогены – 0,161 т/год; фильтры очистки масла автотранспортных средств отработанные – 0,066 т/год; фильтры очистки топлива автотранспортных средств отработанные – 0,034 т/год;

IV класса опасности: всего – 16290,193 т/год, включая: «компост» некондиционный (вторичный отход) – 511,000 т/год; отход сепарации в продукте размером более 10 мм (балластная фракция) – 15776,000 т/год; фильтры воздушные автотранспортных средств отработанные – 0,016 т/год; светильники со светодиодными элементами в сборе, утратившие потребительские свойства – 0,013 т/год; обтирочный материал, загрязненный нефтью или нефтепродуктами (содержание нефти или нефтепродуктов менее 15%) – 0,008 т/год; мусор от офисных и бытовых помещений организаций несортированный (исключая крупногабаритный) – 0,375 т/год; спецодежда из хлопчатобумажных и смешанных волокон, утратившая потребительские свойства незагрязненная – 0,046 т/год; обувь кожаная рабочая, утратившая потребительские свойства – 0,024 т/год; тара из разнородных полимерных материалов, загрязненная микробиологическими препаратами – 0,052 т/год; жидкие отходы очистки накопительных баков мобильных накопительных кабин – 0,826 т/год; отходы резины и резиновых изделий при демонтаже техники и оборудования, не подлежащих восстановлению – 1,263 т/год; осадок механической очистки нефтесодержащих сточных вод, содержащий нефтепродукты в количестве менее 15% – 0,570 т/год;

V класса опасности: всего – 1201,623 т/год, включая: лом и отходы, содержащие незагрязненные черные металлы в виде изделий, кусков, несортированные – 1,620 т/год; каски защитные пластмассовые, утратившие потребительские свойства – 0,003 т/год; отходы загрязненного наполнителя с биофильтра – 1200,000 т/год.

При реализации рекомендуемой Технологии, являющейся новой для Российской Федерации, из 20 образующихся отходов коды, наименование и классы опасности 17 отходов идентифицированы в соответствии с Федеральным классификационным каталогом отходов» (утвержденным приказом Федеральной службы по надзору в сфере природопользования от 22.05.2017 №242). Три отхода: отход «компост» некондиционный, отход сепарации в продукте размером более 25 мм, отходы загрязненного наполнителя с биофильтра не включены в ФККО. Представлены расчеты класса опасности отхода «компост» некондиционный (IV класс опасности) в соответствии с Критериями отнесения отходов к I-V классам опасности по степени негативного воздействия на окружающую среду, утвержденными приказом Минприроды России от 04.12.2014 №536. Представлен расчет класса опасности отхода: отходы загрязненного наполнителя с биофильтра (V класс опасности). Отход сепарации в продукте размером более 10 мм отнесен к IV классу опасности.

Порядок сбора, накопления отходов на рабочей площадке регламентирован СанПиН 2.1.7.1322-03 «Гигиенические требования к размещению и обезвреживанию отходов производства и потребления».

Образующиеся отходы временно накапливаются в емкостях, металлических контейнерах, навалом на площадке для отходов в

специально обустроенных помещениях и не позднее чем через 11,0 месяцев передаются специализированной организации для утилизации.

Мусор от офисных и бытовых помещений организаций несортированный (исключая крупногабаритный) накапливается в металлическом контейнере для ТКО на крытой контейнерной площадке для отходов и 1 раз в неделю передается региональному оператору по обращению с ТКО.

Жидкие отходы очистки накопительных баков мобильных туалетных кабин, накапливаемые в накопительной емкости биотуалета, 1 раз в неделю вывозятся на ближайшие КОС.

Тара из разнородных полимерных материалов, загрязненная микробиологическими препаратами, временно накапливается навалом на площадке для отходов и не позднее, чем через 11,0 месяцев передается на обезвреживание специализированной организации.

Осадок механической очистки нефтесодержащих сточных вод, содержащий нефтепродукты в количестве менее 15%, временно накапливается в накопительной емкости и не позднее, чем через 11,0 месяцев передается на обезвреживание специализированной организации.

«Компост» некондиционный (вторичный отход) временно накапливается в ящике в специально обустроенном помещении и не позднее чем, через 11,0 месяцев передается специализированной организации для захоронения.

Компоненты для производства Компоста будут поставляться сторонними специализированными организациями, имеющими лицензию на транспортирование отходов IV класса опасности на место осуществления Технологии в границах мусороперерабатывающего комплекса, полигона ТКО или отдельного самостоятельного предприятия.

Аккумуляторы свинцовые отработанные неповрежденные, с электролитом накапливаются в специально обустроенных помещениях, расположенных на территории мусороперерабатывающего комплекса, полигона ТКО либо на территории отдельного самостоятельного предприятия и подлежат последующим операциям по обращению с отходами в соответствии с Инструкциями по обращению с отходами, разработанной в целом для объекта – мусороперерабатывающего комплекса, полигона ТКО, предприятия.

Бытовые отходы, отходы от эксплуатации техники/оборудования образуются и подлежат последующим операциям по обращению с отходами в соответствии с Инструкциями по обращению с отходами в целом на объекте – мусороперерабатывающего комплекса, полигона ТКО и утилизируются в составе одноименных их отходов, или в соответствии с разработанной Инструкцией по обращению с отходами для отдельного самостоятельного предприятия, на котором будет обустроен Комплекс.

Вся техника принадлежит организации, выполняющей работы в соответствии с ТР, ремонт и обслуживание этой техники будет осуществляться специализированной компанией, имеющей

соответствующую разрешительную документацию, в соответствии с заключенными договорами на обслуживание автоспецтехники вне границ участков производства Компоста. Все отходы от ремонта и обслуживания автотранспорта будут забираться организациями, обслуживающими ремонт автотехники.

На объект по размещению отходов отходы будут транспортироваться самосвалами с закрытым кузовом сторонними специализированными организациями на основании договора, имеющими лицензию на транспортирование отходов I-IV класса опасности.

При невозможности достижения соответствия показателей Компоста требованиям для почвогрунта или удобрения такая партия компоста относится к «Компосту» некондиционному, приравненному к отходу, который складировается в контейнеры объемом не менее 20,0 м³ для дальнейшей транспортировки на объект размещения отходов, или вывозятся непосредственно в соответствии с требованиями законодательства Российской Федерации в области обращения с отходами.

Не прошедший грохочение отход (пластик, дерево, стекло и т.п.) грузится по транспортерным лентам грохота в контейнеры объемом не менее 20,0 м³ для дальнейшей транспортировки на объект размещения отходов. Объем не прошедшего грохочение отхода составляет не более 36% от массы компоста, поступающего на сепарацию.

Отходы загрязненного наполнителя с биофильтра, складироваться фронтальным погрузчиком в контейнеры объемом не менее 20,0 м³ для дальнейшей транспортировки на объект размещения отходов или могут компостироваться вместе с массой ТКО.

Мероприятия по минимизации негативного влияния отходов производства на окружающую среду включают в себя:

- раздельный сбор отходов;
- организацию мест накопления отходов;
- получение нормативов образования и лимитов размещения отходов производства и заключение договоров со специализированными организациями по приему и утилизации отходов;
- накопление отходов на срок не более чем 11,0 месяцев;
- транспортировку отходов к местам удаления;
- проведение инструктажа о сборе, хранении, транспортировке отходов для персонала.

Организация мест временного накопления отходов включает в себя:

- наличие покрытия, предотвращающего проникновение токсичных веществ в почву и грунтовые воды;
- защиту накапливающихся отходов от воздействия атмосферных осадков и ветра;
- наличие стационарных или передвижных механизмов для погрузки-разгрузки отходов при их перемещении;
- соответствие состояния емкостей, в которых накапливаются отходы, требованиям транспортировки автотранспортом.

Выполнение на предприятии мероприятий по безопасному обращению с отходами направлены на:

исключение возможности потерь отходов в процессе обращения с ними на территории предприятия;

соответствие операций по обращению с отходами санитарно-гигиеническим требованиям;

предотвращение аварийных ситуаций при временном хранении отходов;

минимизацию риска неблагоприятного влияния отходов на компоненты окружающей среды.

Плата за размещение отходов производства и потребления, образующихся при эксплуатации комплекса компостирования, составляет 366963,64 руб./год.

Оценка достаточности предусмотренных мероприятий по минимизации риска возникновения возможных аварийных ситуаций и последствий их воздействия на окружающую среду

В период реализации намечаемой хозяйственной деятельности, не исключена возможность возникновения аварий, обусловленных: разрушением цистерны топливозаправщика с проливом дизельного топлива на подстилающую поверхность, без его дальнейшего возгорания; разрушением цистерны топливозаправщика с проливом дизельного топлива на подстилающую поверхность и его дальнейшим возгоранием.

Для оценки (расчетов) зон воздействия аварийных ситуаций на окружающую среду применялись: «Методические указания по определению выбросов загрязняющих веществ в атмосферу из резервуаров» (Казань, Новополоцк, Москва 1999) с учетом «Методическое пособие по расчету, нормированию и контролю выбросов загрязняющих веществ в атмосферу» (С-Пб, НИИ Атмосфера, 2012); «Методика расчета выбросов вредных веществ в атмосферу при свободном горении нефти и нефтепродуктов» (Самара, 1996).

Авария в результате разрушения цистерны топливозаправщика, с проливом дизельного топлива на подстилающую поверхность, без его дальнейшего возгорания

За максимальную величину аварийного пролива дизельного топлива принят 90% объем цистерны, который составляет 4,95 м³. Рассматриваемый сценарий реализации аварии: разрушение цистерны топливозаправщика; образование пролива на подстилающую поверхность; испарение паров дизельного топлива в атмосферный воздух; загрязнение окружающей среды. При реализации рассматриваемого сценария аварийной ситуации площадь пролива может составить 99,0 м². Проведенные расчеты показали, что значения максимально разового выброса ЗВ углеводородов предельных С₁₂-С₁₉ не превысят значения 4,68 г/с.

Авария в результате разрушения цистерны топливозаправщика, с проливом дизельного топлива на подстилающую поверхность и его дальнейшим возгоранием

За максимальную величину аварийного пролива дизельного топлива принят 90% объем цистерны, который составляет 4,95 м³. Рассматриваемый сценарий реализации аварии: разрушение цистерны топливозаправщика; образование пролива на подстилающую поверхность; возникновение источника воспламенения; пожар пролива; выброс продуктов горения дизельного топлива в атмосферный воздух; загрязнение окружающей среды. При реализации рассматриваемого сценария аварийной ситуации, площадь пролива (горения) может составить 99,0 м². Проведенные расчеты показали, что значения максимально разового выброса ЗВ не превысят значения (г/с): азота оксид – 18,4748850; азота диоксид – 113,6916000; гидроцианид – 5,4450000; углерод – 70,2405000; серы диоксид – 25,5915000; дигидросульфид – 5,4450000; углерода оксид – 38,6595000; формальдегид – 5,9895000; этановая кислота – 19,6020000.

Мероприятия по минимизации риска возникновения аварийных ситуаций и последствий их воздействия на окружающую среду

В целях минимизации риска возникновения возможных аварийных ситуаций и последствий их воздействия на окружающую среду, проектом предусмотрены следующие мероприятия:

разработку документации по локализации и ликвидации последствий аварийных ситуаций;

соблюдение скоростного режима движения транспортных средств;

поддержание в исправности и постоянной готовности средств пожаротушения;

проведение ежедневного осмотра, своевременного профилактического и планового ремонта строительной и автотранспортной техники, а также применяемого оборудования;

проведение обучения и тренировок работников по программе обучения действиям по локализации и ликвидации аварий, а также способам защиты от поражающих факторов;

наличие заземления электрооборудования;

проведение инструктажей и проверки знаний работников при обращении с опасными веществами;

осуществление контроля за соблюдением работниками требований технологического регламента, инструкций по охране труда, промышленной и пожарной безопасности;

применение сертифицированного оборудования, материалов и веществ;

проведение обучения и тренировок работников по программе обучения действиям по локализации и ликвидации аварий, а также способам защиты от поражающих факторов;

проведение осмотров, своевременного профилактического и планового ремонта строительной и автотранспортной техники, а также применяемого оборудования;

создание на рассматриваемом объекте запаса сорбирующих материалов.

Краткое содержание программ мониторинга и послепроектного анализа

Представлена Программа производственного экологического контроля (далее по тексту – ПЭК) на Комплексе компостирования органических отходов. В части производственного контроля в области охраны атмосферного воздуха представлен План-график контроля источников выбросов в 4-х точках (участок производства компоста, биофильтр, граница производственной площадки, граница СЗЗ предприятия), в котором определены контролируемые ЗВ, места отбора проб, метод отбора проб, периодичность контроля, метод/методика измерения.

Представлена Программа производственного экологического мониторинга (далее по тексту – ПЭМ) на площадках применения Компоста.

Мониторинг состояния почвы проводится на территории, прилегающей к объекту реализации новой Технологии, а также на фоновой (или условно ненарушенной) территории.

В случае выявления превышения содержания подвижных и/или, соответственно, валовых форм металлов над их ПДК/ОДК или их содержания в идентичных фоновых или условно ненарушенных почвах в районе реализации технологии в исследуемых пробах почвы, на выявленных участках дополнительно проводится мониторинг растительности по показателю содержания тяжелых металлов в золе.

Мониторинг состояния поверхностных вод проводится для водных объектов в случае расположения объекта реализации Технологии выше по рельефу относительно водного объекта, на расстоянии не более 100 м от границы водоохранной зоны этого водного объекта. Пункт контроля включает два створа: №1 – контрольный створ – в месте по условно проведенной линии стока от объекта реализации Технологии к водному объекту; №2 – фоновый створ – выше по течению от створа №1 вдали от источников техногенного воздействия.

Представлены План-график отбора проб в рамках программы локального мониторинга окружающей среды и План-график контроля окружающей среды при возникновении аварийной ситуации (выброс газов из модуля без очистки в биофильтре, просыпь сырья или продукта, аварийный пролив нефтепродуктов (топлива) без возгорания и с возгоранием).

Рекомендации и предложения:

Для каждого планируемого к строительству комплекса компостирования органической фракции твердых коммунальных отходов рекомендовано установление санитарно-защитной зоны с учетом природно-климатических и метеорологических условий конкретной территории.

ВЫВОДЫ

1. Представленный на государственную экологическую экспертизу проект технической документации «Технология компостирования органической фракции твердых коммунальных отходов» соответствует экологическим требованиям, установленным законодательством Российской Федерации в области охраны окружающей среды.

2. По результатам рассмотрения представленного проекта технической документации «Технология компостирования органической фракции твердых коммунальных отходов» экспертная комиссия считает предусмотренное воздействие на окружающую среду допустимым, а реализацию объекта экспертизы возможной.

3. Изложенные в настоящем заключении рекомендации и предложения должны быть учтены при организации и проведении работ.

Руководитель комиссии:

Ответственный секретарь:

Эксперты:

 В.И. Тушонков

С.Г. Симушова

И.В. Галицкая

О.С. Дугинова

Н.И. Зубрев

Е.М. Корнилаев

Р.И. Назырова

И.О. Тихонова

Р.В. Чоккой

Прошито, пронумеровано и скреплено
печатью 49 (сорок девять) листов.

Начальник Управления государственной
экологической экспертизы

04.09.2020



И.В. Рожкова