



**Акционерное общество «ВНИИ Галургии»
(АО «ВНИИ Галургии»)**

Заказчик – Публичное акционерное общество «Уралкалий»

**ОПЫТНАЯ ТЕХНОЛОГИЧЕСКАЯ УСТАНОВКА
КОМПАКТИРОВАНИЯ ХЛОРИСТОГО КАЛИЯ НА БКПРУ-3**

ОЦЕНКА ВОЗДЕЙСТВИЯ НА ОКРУЖАЮЩУЮ СРЕДУ

Часть 2. Текстовая часть. Приложения

03.250-ОВОС2

Том 2

2022



Акционерное общество «ВНИИ Галургии»
(АО «ВНИИ Галургии»)

Заказчик – Публичное акционерное общество «Уралкалий»

**ОПЫТНАЯ ТЕХНОЛОГИЧЕСКАЯ УСТАНОВКА
КОМПАКТИРОВАНИЯ ХЛОРИСТОГО КАЛИЯ НА БКПРУ-3**

ОЦЕНКА ВОЗДЕЙСТВИЯ НА ОКРУЖАЮЩУЮ СРЕДУ

Часть 2. Текстовая часть. Приложения

03.250-ОВОС2

Том 2

Директор проектной части

Главный инженер проекта



Н.В. Мясоедов

Н.А. Яковлева



СОДЕРЖАНИЕ ТОМА

Обозначение	Наименование	Кол. листов	Примечание
03.250-ОВОС2-С	Содержание тома 2	1	
03.250-ОВОС-СП	Состав документации	1	
03.250-ОВОС2	Оценка воздействия на окружающую среду. Часть 2. Текстовая часть. Приложения	351	
	Общее количество листов	353	

Взам. инв. №		Подп. и дата		03.250-ОВОС2-С								
Инв. № подл.	Изм.	Колуч.	Лист	№ док.	Подп.	Дата	Содержание тома 2					
	Разраб.		Лапшина		<i>Лапшина</i>	05.06.22				Стадия	Лист	Листов
												1
	Н. контр.		Кирюшина		<i>Кирюшина</i>	09.06.22				АО «ВНИИ Галургии»		
	ГИП		Яковлева		<i>Яковлева</i>	06.06.22						



Список исполнителей

Инициалы и фамилия	Должность	Подпись, дата
Сектор специальных разделов проектов		
Т.Р. Адэр	Начальник сектора	 06.06.2022
И.А. Лапшина	Главный специалист	 05.06.2022
Нормоконтроль		
Н.М. Кирюшина	Инженер 1 категории ОИТО	 09.06.2022



Содержание

Приложение А (обязательное) Письмо Министерства природных ресурсов, лесного хозяйства и экологии Пермского края.....	4
Приложение Б (обязательное) Письмо Администрации города Березники	9
Приложение В (обязательное) Письмо Государственной инспекции по охране объектов культурного наследия Пермского края	13
Приложение Г (обязательное) Письмо ГКУ «Управление лесничествами Пермского края» Березниковское лесничество.....	15
Приложение Д (обязательное) Письмо ПРИВОЛЖСКНЕДРА	16
Приложение Е (обязательное) Письмо ФБУ «ТФГИ по Приволжскому федеральному округу»	18
Приложение Ж (обязательное) Письмо Письмо Государственной ветеринарной инспекции Пермского края.....	21
Приложение И (обязательное) Письмо ФГБУ «Главрыбвод».....	23
Приложение К (обязательное) Санитарно-эпидемиологическое заключение № 59.55.18.000.Т.001342.09.21 от 21.09.21 г., экспертное заключение № 2816-ЦА от 25.08.21 г., решение об установлении санитарно-защитной зоны № 254-РСЗЗ от 01.11.21 г.....	24
Приложение Л (обязательное) Письма Пермского ЦГМС (метеорологическая информация, данные о фоновых концентрациях загрязняющих веществ в атмосферном воздухе).....	46
Приложение М (обязательное) Разрешение на выброс загрязняющих веществ в атмосферный воздух	49
Приложение Н (обязательное) Расчет выбросов загрязняющих веществ на периоды строительства и эксплуатации	55
Приложение П (обязательное) Расчеты рассеивания загрязняющих веществ в атмосферном воздухе на периоды строительства и эксплуатации	103
Приложение Р (обязательное) Шумовые характеристики технологического оборудования, строительных машин и механизмов	199
Приложение С (обязательное) Акустический расчет на периоды строительства и эксплуатации.....	207
Приложение Т (обязательное) Лицензия на право пользование недрами ПЕМ 81005 ВЭ, Приказ Министерства природных ресурсов, лесного хозяйства и экологии Пермского края № СЭД-30-01-02-1381 от 16.10.2013 г.	226
Приложение У (справочное) Договор № 21 от 25.07.2017 г.	236
Приложение Ф (справочное) Протоколы качества питьевой и сточной воды	246



Приложение X (обязательное) Разрешение на сбросы веществ (за исключением радиоактивных веществ) и микроорганизмов в водные объекты № 03-02-0567 от 01.04.2020 г.....	259
Приложение Ц (обязательное) Решение о предоставлении водного объекта в пользование № 59-10.01.01.009-Р-РСВХ-С-2020-07197/00 от 13.03.2020 г.....	262
Приложение Ш (обязательное) Документ об утверждении нормативов образования отходов и лимитов на их размещение № 03-03-0206 (18) от 07.12.2018 г.....	270
Приложение Щ (справочное) Договоры и лицензии организаций (осуществление деятельности по обращению с отходами).....	273
Приложение Э (обязательное) Расчет нормативов образования отходов.....	308
Приложение Ю (обязательное) Расчет выбросов загрязняющих веществ при аварийных ситуациях.....	319
Приложение Я (обязательное) Расчет рассеивания загрязняющих веществ в атмосферном воздухе при аварийных ситуациях.....	322
Лист регистрации изменений.....	351



Приложение А
(обязательное)

**Письмо Министерства природных ресурсов, лесного хозяйства и экологии
Пермского края**



**МИНИСТЕРСТВО
ПРИРОДНЫХ РЕСУРСОВ,
ЛЕСНОГО ХОЗЯЙСТВА И ЭКОЛОГИИ
ПЕРМСКОГО КРАЯ**

ул. Попова 11, г. Пермь, 614085
Тел.(342) 233-27-57, факс (342) 233-20-99
E-mail: min2@priroda.permkrai.ru
www.priroda.permkrai.ru
ОКПО 78891558 ОГРН 1065902004354
ИНН/КПП 5902293298/590201001

13.12.2021 № 30-01-21.2-1198

На № 59-408/37 от 10.11.2021

О представлении информации

Директору ЕНИ ПГНИУ
Хайрулиной Е.А.
ул. Генкеля, 4, г. Пермь, 614990

7

Рассмотрев запрос ЕНИ ПГНИУ о представлении информации для проведения инженерных изысканий по объекту «Опытная технологическая установка компактирования хлористого калия на БКПРУ-3» на территории Березниковского городского округа, сообщаем следующее.

Особо охраняемые природные территории (далее – ООПТ) федерального значения в границах испрашиваемого объекта отсутствуют.

Информируем, что в соответствии с п. 5.14. Положения о Министерстве природных ресурсов и экологии Российской Федерации (далее – Минприроды России), утвержденного постановлением Правительства Российской Федерации от 11 ноября 2015 г. № 1219, Минприроды России является уполномоченным органом по ведению государственного кадастра ООПТ федерального значения.

В соответствии с данными государственного кадастра особо охраняемых природных территорий регионального и местного значения на испрашиваемом объекте отсутствуют ООПТ регионального значения, включая государственные природные биологические заказники Пермского края, а также ООПТ местного значения. Сведениями о резервировании земель для создания ООПТ местного значения Министерство не располагает.

Обследование участка размещения объекта и прилегающей территории (в радиусе 100 м) на наличие мест обитания (произрастания) объектов животного и растительного мира, занесенных в Красную книгу Пермского края и Красную книгу Российской Федерации, Министерством не проводилось

На основании постановлений Правительства Российской Федерации от 19 января 2006 г. № 20 «Об инженерных изысканиях для подготовки проектной документации, строительства, реконструкции объектов капитального строительства», от 5 марта 2007 г. № 145 «О порядке организации и проведения государственной экспертизы проектной документации и результатов инженерных изысканий», от 16 февраля 2008 г. № 87 «О составе разделов проектной документации и требованиях к их содержанию» любое



освоение земельного участка сопровождается инженерно-экологическими изысканиями с проведением собственных исследований на предмет наличия объектов животного и растительного мира, занесенных в Красные книги Российской Федерации и субъекта Российской Федерации.

С целью получения достоверной информации по испрашиваемым участкам территории исполнитель проекта самостоятельно проводит их обследование с целью выявления редких и находящихся под угрозой исчезновения видов растений, животных и других организмов, занесенных в Красную книгу Российской Федерации и Красную книгу Пермского края, собирает информацию о ключевых биотопах и местах их обитания (произрастания).

В случае выявления мест обитания (произрастания) объектов животного и растительного мира, занесенных в Красную книгу Российской Федерации и Красную книгу Пермского края, необходимо направить соответствующую информацию в Министерство, а также при проведении работ учитывать требования, установленные постановлением Правительства Пермского края от 13 апреля 2009 г. № 222-п «Об утверждении Порядка охраны редких и находящихся под угрозой исчезновения растений, животных и других организмов, занесенных в Красную книгу Пермского края».

Лесопарковый зеленый пояс в границах проектируемого объекта отсутствует.

В соответствии с постановлением Правительства Российской Федерации от 13 сентября 1994 г. № 1050 «О мерах по обеспечению выполнения обязательств Российской Стороны, вытекающих из Конвенции о водно-болотных угодьях, имеющих международное значение главным образом в качестве местообитаний водоплавающих птиц, от 2 февраля 1971 г.», утверждающим Список находящихся на территории Российской Федерации водно-болотных угодий, имеющих международное значение главным образом в качестве местообитаний водоплавающих птиц, на территории Пермского края водно-болотные угодья отсутствуют.

Информация о ключевых орнитологических территориях России размещена на сайте Общероссийской общественной организации «Союз охраны птиц России» (<http://www.rbcu.ru/programs/54/>).

На территории проектируемого объекта охотничьи хозяйства отсутствуют.

Информация о видовом составе и плотности основных видов охотничьих ресурсов, обитающих на территории муниципального образования «Город Березники» Пермского края, по данным учетов за период 2010-2020 гг., прилагается.



Обследование территории проектируемого объекта на наличие путей миграции охотничьих ресурсов, Министерством природных ресурсов, лесного хозяйства и экологии Пермского края не проводилось.

При сопоставлении прилагаемого картографического материала со сведениями материалов лесоустройства наложение указанного участка работ на земли лесного фонда не выявлено. Учитывая изложенное, дополнительных сведений государственный лесной реестр не содержит.

В пределах указанного объекта участки недр местного значения, содержащие общераспространенные полезные ископаемые, отсутствуют.

Участки недр местного значения, содержащие подземные воды с объемом добычи не более 500 м³/сутки, в пределах испрашиваемого объекта отсутствуют.

За информацией об участках недр, содержащих подземные воды, с объемом добычи более 500 м³/сутки, рекомендуем обратиться в Отдел геологии и лицензирования по Пермскому краю Приволжскнедра (ул. Камчатовская, д. 5, г. Пермь, 614016).

Утвержденные зоны санитарной охраны поверхностных и подземных водных объектов, используемых для питьевого, хозяйственно-бытового водоснабжения и в лечебных целях, в пределах испрашиваемых объектов отсутствуют.

Ситуационный план территории прилагается.

Приложение: упомянутые на 2 л. в 1 экз.

Заместитель министра

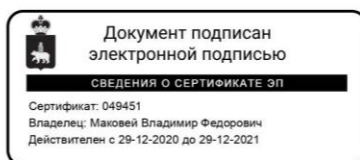

В.Ф. Маковей

Приложение 1
к письму Министерства
природных ресурсов, лесного
хозяйства и экологии
Пермского края

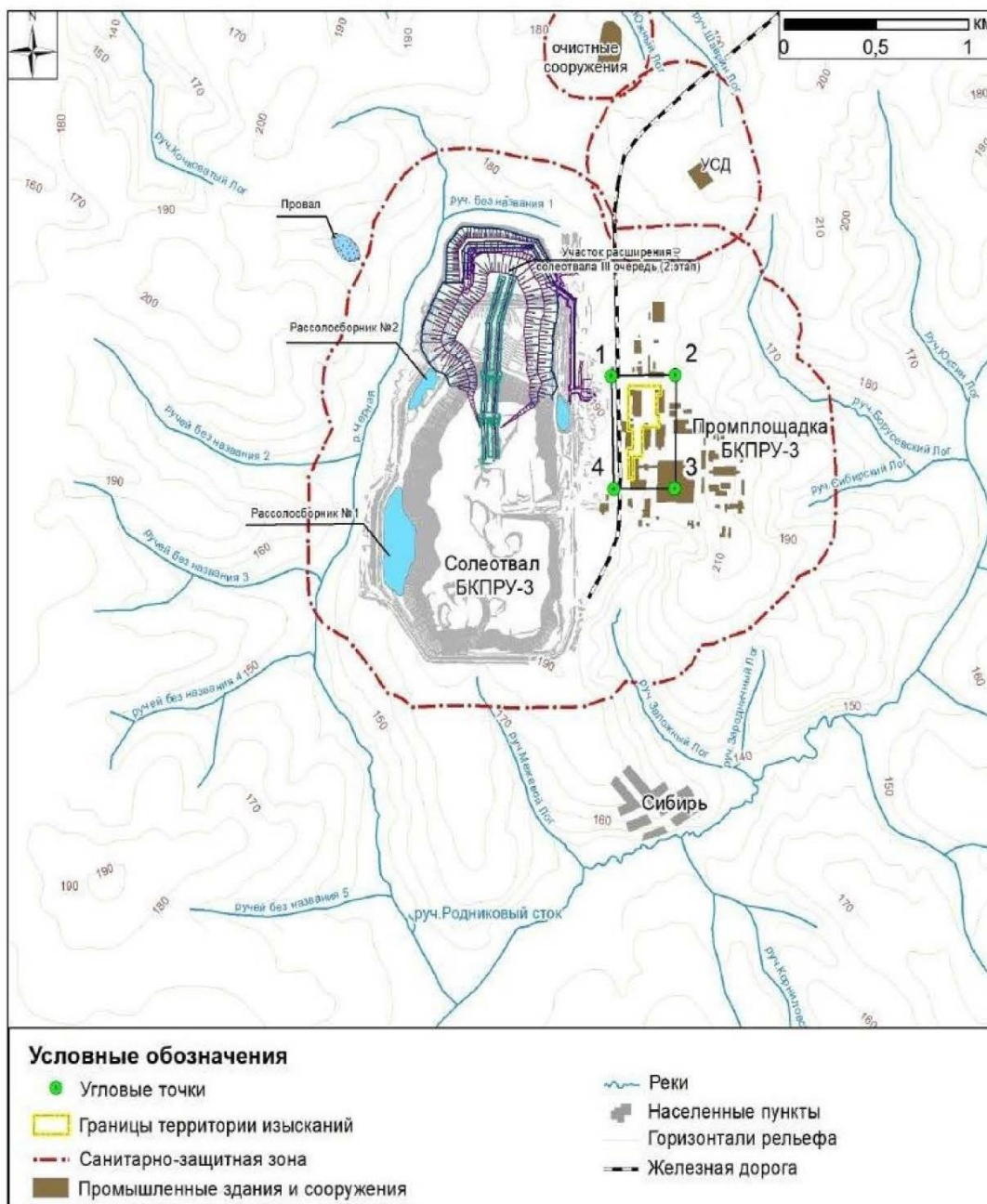

Приложение 2
к письму Министерства
природных ресурсов, лесного
хозяйства и экологии
Пермского края

**Информация
о составе и плотности основных видов охотничьих ресурсов
на территории муниципального образования «Город Березники»
Пермского края
(по данным учетов 2010-2020 гг.)**

№ п/п	Охотничьи ресурсы	Плотность, количество особей на 1 тыс. га												
		2010	2011	2012	2013	2014	2015	2016	2017	2018	2019	2020		
1	Белка (лес)	23,19	13,35	11,20	13,90	9,77	4,28	2,44	4,88	10,34	5,48	10,26		
2	Горностай (лес)	1,30	0,51	0,45	0,29	0,00	0,03	0,05	0,45	0,00	0,52	0,22		
3	Горностай (поле)	11,63	11,45	3,47	0,00	0,00	0,00	0,92	0,00	0,00	0,00	0,00		
4	Заяц-беляк (лес)	10,85	8,59	13,77	13,77	12,57	9,47	8,79	11,30	8,34	9,78	6,67		
5	Кабан (лес)	0,00	0,00	0,14	0,08	0,00	0,29	0,06	0,09	0,28	0,16	0,11		
6	Колонки (лес)	0,13	0,00	0,00	0,00	0,00	0,00	0,00	0,00	0,00	0,00	0,00		
7	Куница (лес)	2,13	1,48	1,36	1,34	0,96	0,85	0,77	0,58	0,85	0,67	0,45		
8	Лисица (лес)	0,59	0,44	0,40	0,27	0,21	0,23	0,16	0,27	0,29	0,35	0,28		
9	Лисица (поле)	2,27	1,79	1,94	0,58	1,26	0,50	0,78	1,70	0,51	1,66	1,71		
10	Лось (лес)	1,56	1,66	2,09	2,49	2,49	2,33	2,45	2,45	3,47	2,68	2,99		
11	Медведь (лес)	0,47	0,47	0,47	0,47	0,47	0,45	0,47	0,45	0,77	0,66	0,53		
12	Росомаха (лес)	0,01	0,00	0,00	0,00	0,00	0,00	0,00	0,00	0,00	0,01	0,00		
13	Рысь (лес)	0,14	0,12	0,12	0,10	0,04	0,09	0,04	0,02	0,09	0,04	0,06		
14	Соболь (лес)	0,00	0,00	0,00	0,00	0,00	0,01	0,01	0,01	0,00	0,00	0,00		
15	Рябчик (лес)	87,07	81,18	75,80	67,42	90,81	1,43	13,02	65,18	38,34	40,70	49,95		
16	Тетерев (лес)	9,94	10,87	15,50	34,07	18,14	0,25	10,56	34,14	7,86	8,22	13,32		
17	Тетерев (поле)	77,24	260,53	258,33	119,80	430,79	0,00	5,95	103,60	121,33	50,90	92,03		
18	Глухарь (лес)	8,94	6,04	7,88	10,83	11,70	0,46	2,33	3,56	4,73	4,86	9,35		



Приложение Б
(обязательное)

Письмо Администрации города Березники



**АДМИНИСТРАЦИЯ
ГОРОДА БЕРЕЗНИКИ**

Советская площадь, д. 1,
г. Березники, Пермский край, 618417
Тел. (3424) 26 21 15; факс (3424) 26 44 62
E-mail: gorod@bereznyki.perm.ru
ОКПО 04038241, ОГРН 1025901701616
ИНН/КПП 5911000244/591101001

Директору ЕНИ ПГНИУ
Е.А. Хайрулиной
ул. Генкеля, 4,
г. Пермь, 614990

01.12.2021 № СЭД-142-01-19-1747

На № 59-414/37 от 10.11.2021

**О предоставлении информации
для выполнения инженерных
изысканий**

Уважаемая Елена Александровна!

Согласно обращению, с целью проведения инженерных изысканий по объекту «Опытная технологическая установка компактирования хлористого калия на БКПРУ-3» сообщаем следующие сведения в рамках компетенции Администрации города Березники.

Особо охраняемые природные территории местного значения в границах территории изысканий отсутствуют.

Защитные леса, резервные леса и особо защитные участки леса, в том числе не входящие в государственный лесной фонд, зеленые зоны в границах территории изысканий отсутствуют.

Централизованные источники хозяйственно-питьевого водоснабжения, утвержденные зоны санитарной охраны поверхностных и подземных водных объектов, используемых для питьевого, хозяйственно-бытового водоснабжения и в лечебных целях, а также источники производственно-технического водоснабжения, коллекторы сточных вод, продуктопроводы, принадлежащие муниципальному образованию «Город Березники» Пермского края, на территории изысканий отсутствуют.

Объекты культурного наследия местного значения, включенные в государственный реестр, выявленные объекты культурного наследия местного значения, а также объекты, обладающие признаками объекта культурного наследия местного значения, на территории инженерно-экологических изысканий отсутствуют.



Администрацией города Березники не предоставлялись земельные участки в границах изысканий под размещение особо ценных продуктивных сельскохозяйственных угодий, санкционированных свалок, полигонов промышленных отходов, хранилищ отходов, полей орошения, площадок перевалки опасных грузов, нефте- и продуктохранилищ.

Сведениями о химическом и радиоактивном загрязнении территории исследований, объеме и составе выбросов специфических токсичных веществ, источниках их поступления, об авариях, утечках токсичных продуктов и фактах аварийного загрязнения территории исследований, данными по номенклатуре и объемам применявшихся на территории исследований ядохимикатов и пестицидов, о наличии в границах территории изысканий особо охраняемых природных территорий регионального значения, лесопарковых зеленых поясов, мелиорированных земель и мелиоративных систем не располагаем.

Несанкционированные свалки и полигоны ТКО в границах территории изысканий отсутствуют. Ближайший муниципальный лицензированный полигон ТКО находится на расстоянии ориентировочно более 20 км северо-западнее от участка изысканий. Эксплуатирующая организация – ООО «Полигон ТБО г. Березники» (618400, г. Березники, ул. О. Кошевого, 7а, директор Вотинцев С.В.).

В соответствии с Перечнем сведений, документов, материалов, содержащихся в государственных информационных системах обеспечения градостроительной деятельности, доступ к которым осуществляется без взимания платы с использованием официальных сайтов в информационно-телекоммуникационной сети «Интернет», утвержденным постановлением Правительства Российской Федерации от 13.03.2020 № 279 «Об информационном обеспечении градостроительной деятельности», информация о наличии (отсутствии) в границах проектирования территорий и зон санитарной охраны лечебно-оздоровительных местностей и курортов, приаэродромных территорий, зон ограничения застройки от источников электромагнитного излучения, кладбищ и их санитарно-защитных зон, санитарно-защитных зон (санитарных разрывов) существующих производственных объектов, охранных зон коммуникаций, территорий и зон затопления, подтопления размещена на официальном сайте Администрации города Березники в свободном доступе:

- в разделе «Инфраструктура – Архитектура и градостроительство – Правила землепользования и застройки МО «Город Березники» Пермского края» (<https://admbrk.ru/arhitektura-i-gradostroitelstvo/pravila-zemlepolzovaniya-i-zastrojki-munitsipalnogo-obrazovaniya-gorod-berezniki/>);

- в разделе «Инфраструктура – Архитектура и градостроительство – Генеральный план МО «Город Березники» Пермского края»



[\(https://admbrk.ru/arhitektura-i-gradostroitelstvo/generalnyj-plan-mo-gorod-berezniki-permskogo-kрая-2/\)](https://admbrk.ru/arhitektura-i-gradostroitelstvo/generalnyj-plan-mo-gorod-berezniki-permskogo-kрая-2/).

Для получения актуальной информации о зонах с особыми условиями использования территорий, поставленных на кадастровый учет, рекомендуем обратиться в Федеральную службу государственной регистрации, кадастра и картографии.

Ситуационный план территории изысканий прилагается.

Приложение: на 1 л. в 1 экз.

И.о. заместителя главы администрации

А.Т. Каравеева

А.Т. Каравеева
8 (3424) 23 21 81



Ситуационный план территории исследований

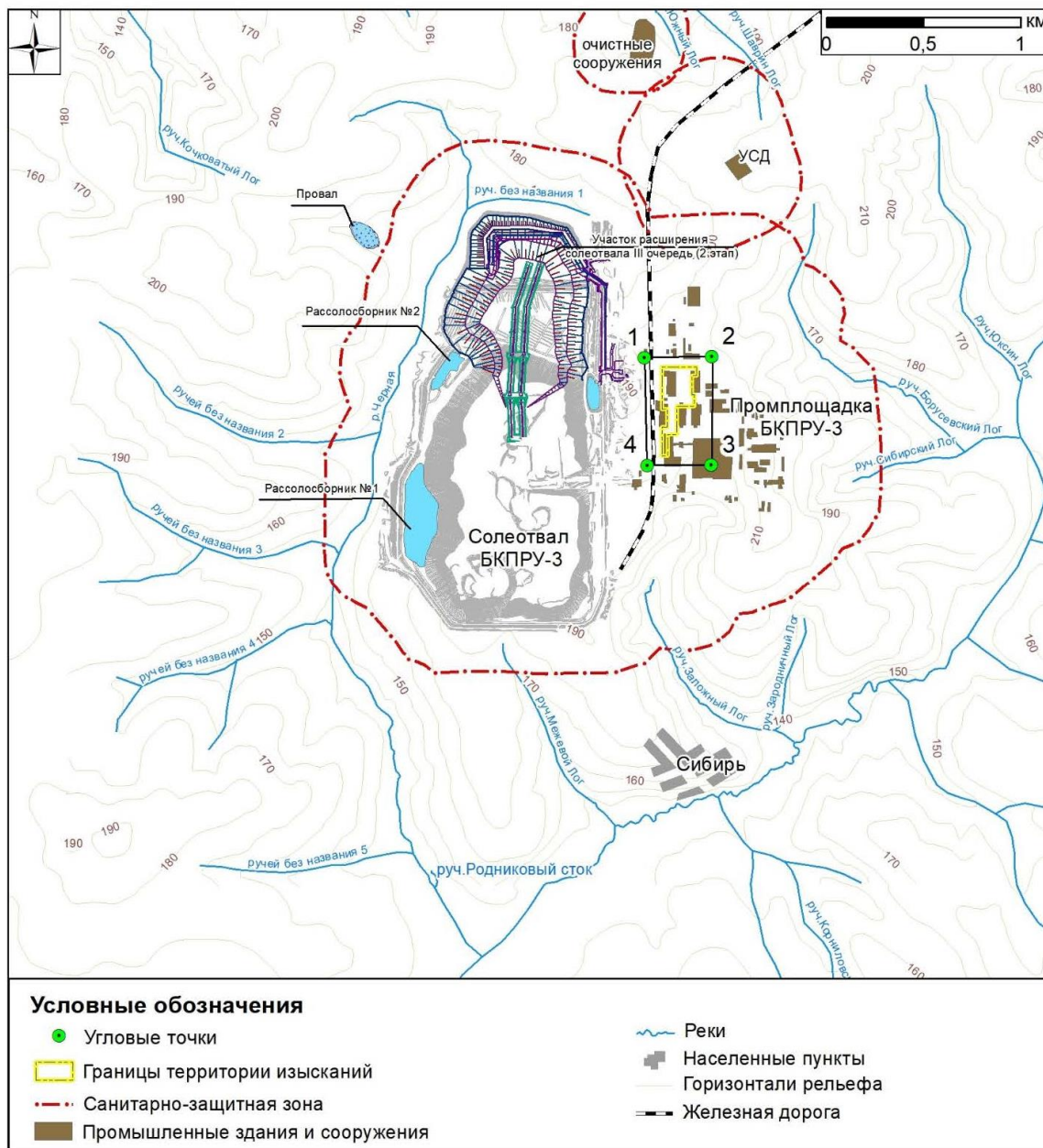



Приложение В
(обязательное)

**Письмо Государственной инспекции по охране объектов культурного наследия
Пермского края**



ГОСУДАРСТВЕННАЯ ИНСПЕКЦИЯ
ПО ОХРАНЕ ОБЪЕКТОВ КУЛЬТУРНОГО
НАСЛЕДИЯ ПЕРМСКОГО КРАЯ

Ул. 25 Октября, д. 18а, г. Пермь, 614000
Тел. (342) 212-05-29, факс (342) 212-05-88
E-mail: info@giokn.permkrai.ru
ОКПО 15529947, ОГРН 1175958018576
ИНН/КПП 5902043202/590201001

18.11.2021 № Исх55-01-18.2-3000

На № 59-409/37 от 10.11.2021

По предоставлению информации
об ОКН

Директору ЕНИ ПГНИУ
Хайрулиной Е.А.
E-mail: ecogeopsu@mail.ru

Уважаемая Елена Александровна!

В ответ на Ваш запрос от 10 ноября 2021 г. № 59-409/37 о наличии или отсутствии объектов культурного наследия в границах территории реализации проектных решений Государственная инспекция по охране объектов культурного наследия Пермского края сообщает следующее.

На момент обращения в границах территории проведения инженерных изысканий по объекту «Опытная технологическая установка компактирования хлористого калия на БКПРУ-3» на территории Березниковского городского округа (в соответствии с ситуационным планом участка) объекты культурного наследия, включенные в единый государственный реестр объектов культурного наследия (памятников истории и культуры) народов Российской Федерации, либо выявленные объекты культурного наследия, а также объекты, обладающие признаками объекта культурного наследия, отсутствуют. Участок расположен вне зон охраны и защитных зон объектов культурного наследия.

Приложение: Ситуационный план участка на 1 л. в 1 экз.

Заместитель начальника



Д.А. Изосимов

Скорнякова Светлана Владимировна
(342) 212 50 96

Приложение
к письму Государственной
инспекции по охране объектов
культурного наследия
Пермского края

18.11.2021 Исх55-01-18.2-3000

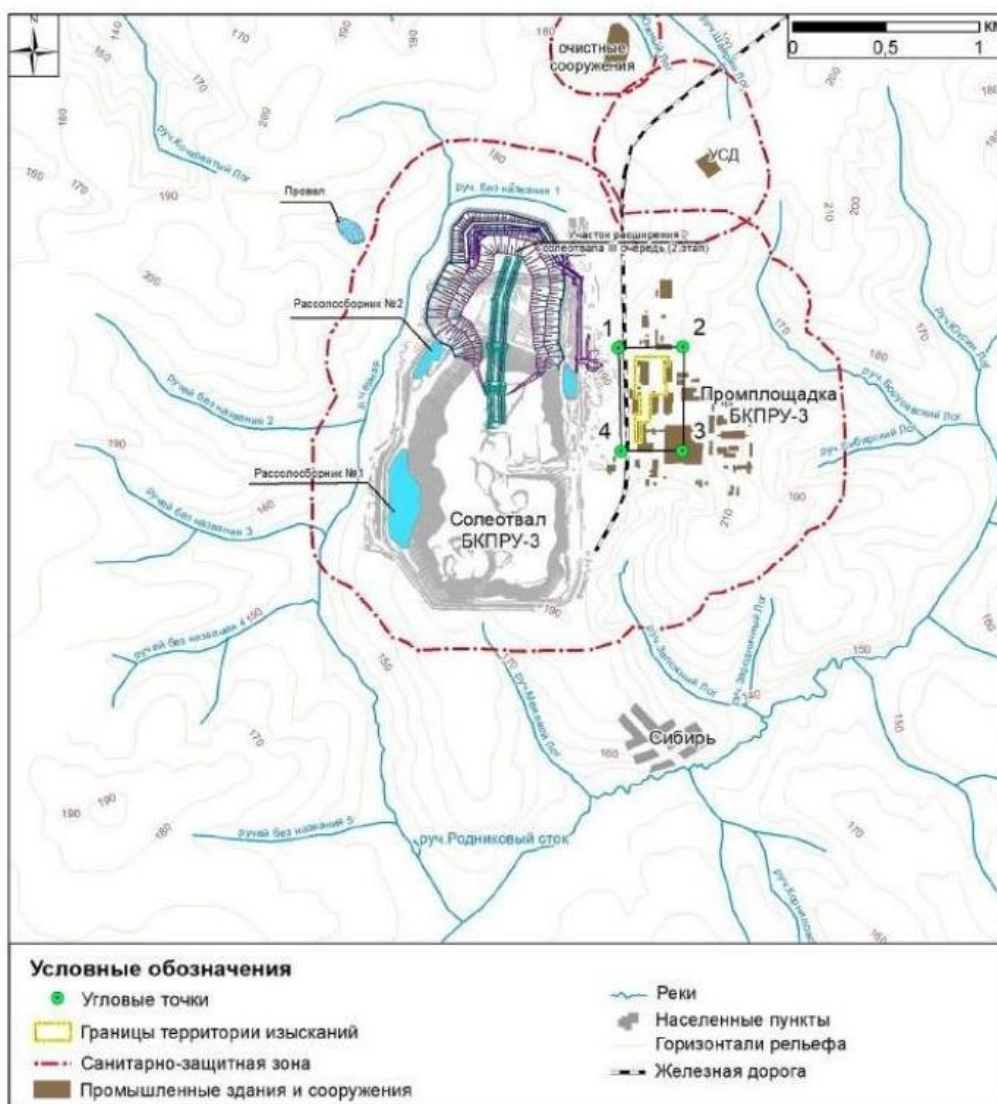



Приложение Г
(обязательное)

**Письмо ГКУ «Управление лесничествами Пермского края» Березниковское
лесничество**



**МИНИСТЕРСТВО ПРИРОДНЫХ РЕСУРСОВ,
ЛЕСНОГО ХОЗЯЙСТВА И ЭКОЛОГИИ
ПЕРМСКОГО КРАЯ
ГОСУДАРСТВЕННОЕ КАЗЕННОЕ УЧРЕЖДЕНИЕ
ПЕРМСКОГО КРАЯ
«УПРАВЛЕНИЯ ЛЕСНИЧЕСТВАМИ
ПЕРМСКОГО КРАЯ»**

**(ГКУ «Управление лесничествами Пермского края»
Березниковское лесничество)**

618419, г. Березники, Пермского края,
ул. Челюскинцев, д. 25, тел./факс (3424) 233761

e-mail : ranchober1@mail.ru

ОКПО 93461337, ОГРН 1195958017056

ИНН 5948058392 / КПП 594801001

19.11.2021 № 01-12-652

Директору ЕНИ ПГНИУ

Е.А. Хайрулиной

ГКУ «Управление лесничествами Пермского края» Березниковское лесничество в ответ на запрос №59-413/37 от 10.11.2021г, в соответствии с представленным описанием местоположения, сообщает, что земельный участок расположен на землях, не относящийся к лесному фонду лесничества.

Заместитель руководителя, директор
Березниковского лесничества
ГКУ «Управление лесничествами
Пермского края»

Исп.: Лапенькова Е.А.
Телефон: 8(3424) 23-56-16

И.А. Цыплюк



Приложение Д
(обязательное)
Письмо ПРИВОЛЖСКНЕДРА



ФЕДЕРАЛЬНОЕ АГЕНТСТВО ПО
НЕДРОПОЛЬЗОВАНИЮ
(Роснедра)

ДЕПАРТАМЕНТ ПО НЕДРОПОЛЬЗОВАНИЮ
ПО ПРИВОЛЖСКОМУ ФЕДЕРАЛЬНОМУ ОКРУГУ
(ПРИВОЛЖСКНЕДРА)

пл. М. Горького, 4/2, г. Н. Новгород, 603000
Тел./факс: (831) 433-74-03, тел.: 433-78-91
E-mail: privolzh@rosnedra.gov.ru

Директору
ЕНИ ПГНИУ

Хайрулиной Е.А.

ул. Генкеля, 4, офис 220,
г. Пермь, 614990

14.01.2021 № *17-100-11-00-36/41*
59-601/37 17.12.2021

на № _____ от _____

**Уведомление об отказе в выдаче
заключения об отсутствии полезных
ископаемых в недрах под участком
предстоящей застройки**

Уважаемая Елена Александровна!

Департамент по недропользованию по Приволжскому федеральному округу рассмотрел Ваше заявление о выдаче заключения об отсутствии полезных ископаемых в недрах под участком предстоящей застройки объектом «Опытная технологическая установка компактирования хлористого калия на БКПРУ-3», расположенным на территории муниципального образования «Город Березники» Пермского края (далее – заявление).

На основании подпункта 3 пункта 63, пункта 67 Административного регламента предоставления Федеральным агентством по недропользованию государственной услуги по выдаче заключений об отсутствии полезных ископаемых в недрах под участком предстоящей застройки и разрешений на застройку земельных участков, которые расположены за границами населенных пунктов и находятся на площадях залегания полезных ископаемых, а также на размещение за границами населенных пунктов в местах залегания полезных ископаемых подземных сооружений в пределах горного отвода (далее – Административный регламент), утвержденного приказом Федерального агентства по недропользованию от 22.04.2020 № 161 (ред. от 21.12.2020), Департамент по недропользованию по Приволжскому федеральному округу уведомляет Естественнонаучный институт федерального государственного автономного образовательного учреждения высшего образования «Пермский государственный национальный



исследовательский университет» (ИНН 5903003330, местонахождения/почтовый адрес: 614990, г. Пермь, ул. Генкеля, д. 4, офис 220) **об отказе в выдаче заключения об отсутствии полезных ископаемых в недрах под участком предстоящей застройки** в связи с наличием полезных ископаемых в недрах под участком предстоящей застройки, учтенных государственным балансом запасов полезных ископаемых в соответствии со статьей 31 Закона Российской Федерации «О недрах», а именно:

- **запасов Балахонцевского участка Верхнекамского месторождения калийно-магниевых солей в границах горного отвода, предоставленного в пользование ООО «ЕвроХим-Усольский калийный комбинат» в соответствии с лицензией ПЕМ 02226 ТЭ для разведки и добычи калийно-магниевых солей.**

Заместитель начальника

А.В. Белоконь

Шечкова Мария Николаевна,
(342) 2580551



Приложение Е
(обязательное)

Письмо ФБУ «ТФГИ по Приволжскому федеральному округу»

ФЕДЕРАЛЬНОЕ АГЕНТСТВО ПО
НЕДРОПОЛЬЗОВАНИЮ
(Роснедра)

ФЕДЕРАЛЬНОЕ БЮДЖЕТНОЕ
УЧРЕЖДЕНИЕ
«ТЕРРИТОРИАЛЬНЫЙ ФОНД
ГЕОЛОГИЧЕСКОЙ ИНФОРМАЦИИ
ПО ПРИВОЛЖСКОМУ
ФЕДЕРАЛЬНОМУ ОКРУГУ»
(ФБУ «ТФГИ по Приволжскому
федеральному округу»)

ПЕРМСКИЙ ФИЛИАЛ

ул. Крылова, д.34, г.Пермь, 614081
тел/факс: (342)238-37-78
E-mail: tfgiperm@rambler.ru

ОГРН:1025202405656 ИНН: 5257044753:
5257044753

25. 11. 2021 № 05 - 2168

Директору ЕНИ ПГНИУ

Е.А. Хайрулиной

Советский пр., 14
г. Пермь, 614990
E-mail: nsi@psu.ru

На № 59-410/37 от 10.11.2021
О предоставлении информации
об источниках хозяйственно-питьевого
водоснабжения

Для получения информации предоставлены следующие документы: 1) письмо ЕНИ ПГНИУ № 59-410/37 от 10.11.2021; 2) географические координаты (ГСК-2011) испрашиваемого участка; 3) схема расположения участка предстоящей застройки, без масштаба.

Участок недр, испрашиваемый для проведения работ по объекту: «Опытная технологическая установка компактирования хлористого калия на БКПРУ-3», расположен в пределах муниципального образования г.Березники Пермского края.

Географические координаты участка работ (ГСК-2011), согласно приложению к письму, следующие:

№ точки	широта			долгота		
	град	мин	сек	град	мин	сек
1	59	16	58,930	56	50	34,663
2	59	16	59,166	56	50	56,417
3	59	16	41,168	56	50	56,355
4	59	16	41,079	56	50	35,567

Под испрашиваемым участком, а также в непосредственной близости от него, месторождения подземных вод, источники хозяйственно-питьевого водоснабжения, водозаборные скважины технического водоснабжения, а также участки недр, содержащие подземные воды с объемом добычи более 500 м³/сут, отсутствуют.

По утвержденным зонам санаторной охраны (1,2 и 3 поясов) необходимо обращаться в Министерство природных ресурсов Пермского края.



*Приложение: Ситуационный план испрашиваемого участка по объекту:
«Опытная технологическая установка компактирования
хлористого калия на БКПРУ-3». Масштаб 1:20 000 – на 1 листе
в 1 экз.*

Руководитель

И.Н.Косухина

Л.А.Кузнецова
(280-84-28)



Ситуационный план испрашиваемого участка по объекту:
"Опытная технологическая установка
компактирования хлористого калия на БКПРУ-3"

Масштаб: 1:20 000

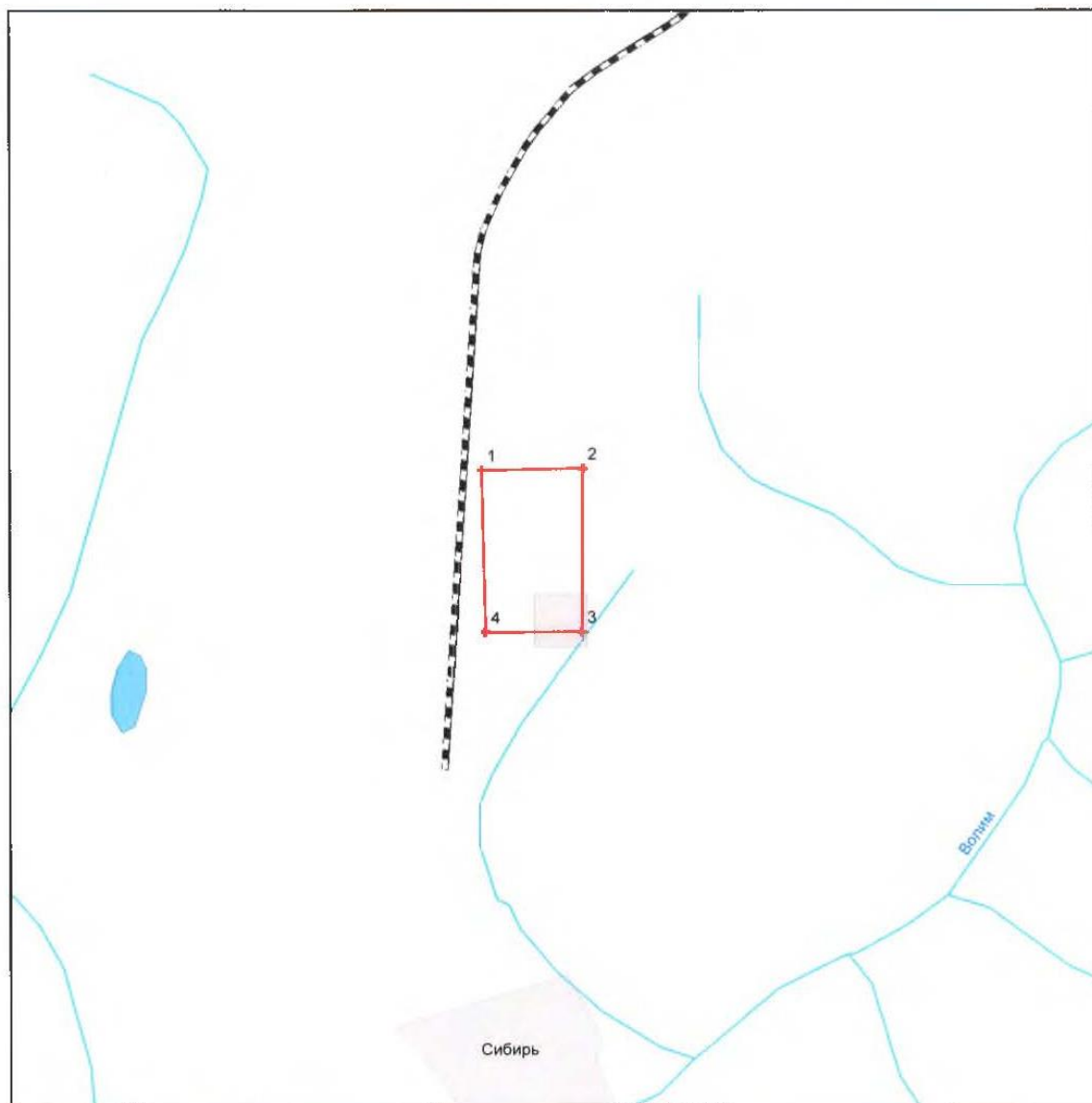

Условные обозначения:

1 2
—•—•— граница и угловые точки участка недр.

Кузнецова Л.А.
Пермский филиал ФБУ ТФГИ по ПФО.



Приложение Ж
(обязательное)

Письмо Письмо Государственной ветеринарной инспекции Пермского края



**ГОСУДАРСТВЕННАЯ
ВЕТЕРИНАРНАЯ ИНСПЕКЦИЯ
ПЕРМСКОГО КРАЯ**

Ул. Б. Гагарина, д. 10, г. Пермь, 614990
Тел. (342) 265 54 56, факс (342) 265 55 57
ОКПО 85101091, ОГРН 1085906004777,
ИНН/КПП 5906083855/590601001

22.11.2021 № 49-05-03исх-232

На № 59-411/37 от 10.11.2021

Информация по
скотомогильникам

Директору
ЕНИ ПГНИУ

Хайрулиной Е.А.

ул. Генкеля, 4,
г. Пермь, 614990

Уважаемая Елена Александровна!

Государственная ветеринарная инспекция Пермского края на Ваш запрос о наличии (отсутствии) скотомогильников на участке инженерно-экологических изысканий по объекту: «Опытная технологическая установка компактирования хлористого калия БКПРУ-3», расположенному на территории муниципального образования «Город Березники» Пермского края сообщает, что на территории изысканий и в радиусе 1000 м сибиреязвенных захоронений, простых скотомогильников (биотермических ям) и санитарно-защитных зон этих санитарно-технических сооружений нет.

Приложение: Ситуационный план изысканий на 1 л. в 1 экз.

Начальник инспекции



М.Г. Завьялов

В.В. Черемных
212 05 27

Ситуационный план территории исследований

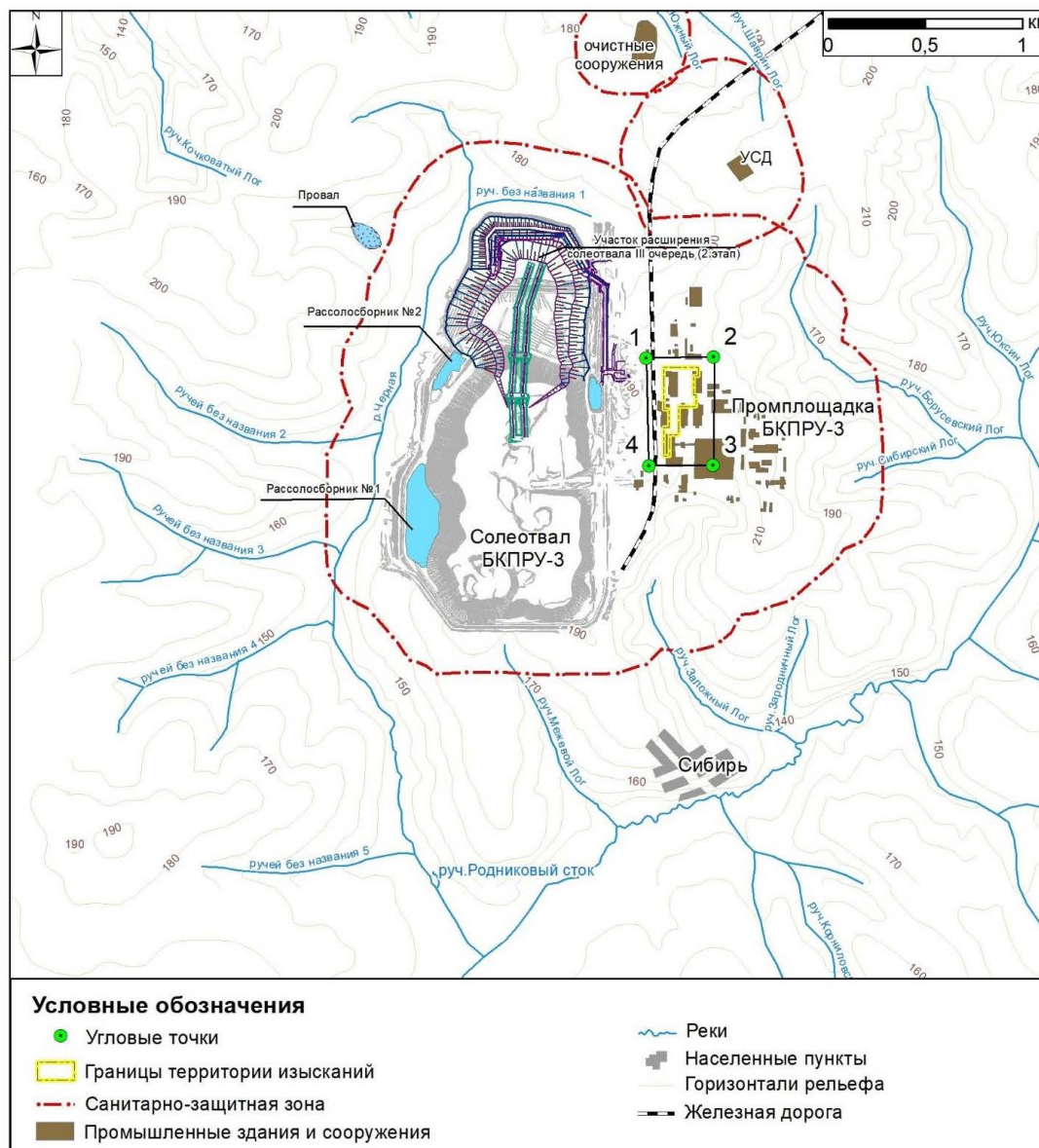

Координаты угловых точек

Номер точки	Долгота	Широта
1	56° 50' 34,663" E	59° 16' 58,930" N
2	56° 50' 56,417" E	59° 16' 59,166" N
3	56° 50' 56,355" E	59° 16' 41,168" N
4	56° 50' 35,567" E	59° 16' 41,079" N

Система координат ГСК-2011



Приложение И
(обязательное)
Письмо ФГБУ «Главрыбвод»



ФЕДЕРАЛЬНОЕ АГЕНТСТВО
ПО РЫБОЛОВСТВУ
**Федеральное государственное
бюджетное учреждение**
**«Главное бассейновое управление по
рыболовству и сохранению
водных биологических ресурсов»**

(ФГБУ «Главрыбвод»)
Камско-Волжский филиал

614015, Пермь, Екатерининская ул., дом 32
тел. 8(342)212-65-13 факс 8(342)212-10-35
E-mail: mosrybvod-kam-ural@yandex.ru
Сайт: www.kam-uralfilrybvod.ru

ОКПО 00472880 ОГРН 103773947764
ИНН 7708044880 КПП 590243001

25 ФЕВ 2021 № 4-5/875

на № 59-65/37 от 02.02.2021 г.

О предоставлении сведений

На ваш запрос сообщаем следующее.

На территории Пермского края ихтиологические заказники и рыбохозяйственные заповедные зоны отсутствуют.

Заместитель начальника учреждения
начальник Камско-Волжского филиала



М.И.Рогальников

Исл. Винокурова Дина Юрьевна
тел. 8(342) 212-42-91



Приложение К (обязательное)

Санитарно-эпидемиологическое заключение № 59.55.18.000.Т.001342.09.21 от 21.09.21 г., экспертное заключение № 2816-ЦА от 25.08.21 г., решение об установлении санитарно-защитной зоны № 254-РСЗЗ от 01.11.21 г.

**ФЕДЕРАЛЬНАЯ СЛУЖБА ПО НАДЗОРУ
В СФЕРЕ ЗАЩИТЫ ПРАВ ПОТРЕБИТЕЛЕЙ И БЛАГОПОЛУЧИЯ ЧЕЛОВЕКА**
Управление Федеральной службы по надзору в сфере защиты прав потребителей и благополучия человека по Пермскому краю

(наименование территориального органа)

САНИТАРНО-ЭПИДЕМИОЛОГИЧЕСКОЕ ЗАКЛЮЧЕНИЕ

№ 59.55.18.000.Т.001342.09.21 от 21.09.2021 г.

Настоящим санитарно-эпидемиологическим заключением удостоверяется, что требования, установленные в проектной документации (перечислить рассмотренные документы, указать наименование и адрес организации-разработчика):
Проект санитарно-защитной зоны Березниковского калийного производственного рудоуправления № 3 Публичного акционерного общества "Уралкалий"

Федеральное бюджетное учреждение науки "Федеральный научный центр медико-профилактических технологий управления рисками здоровью населения" Федеральной службы по надзору в сфере защиты прав потребителей и благополучия человека, 614045, г. Пермь, ул. Монастырская, 82 (Российская Федерация)

~~СООТВЕТСТВУЮТ~~ ~~(НЕ СООТВЕТСТВУЮТ)~~ государственным санитарно-эпидемиологическим правилам и нормативам (ненужное зачеркнуть, указать полное наименование санитарных правил)
СанПин 2.2.1/2.1.1.1200-03 "Санитарно-защитные зоны и санитарная классификация предприятий, сооружений и иных объектов", СанПин 2.1.3684-21 "Санитарно-эпидемиологические требования к содержанию территорий городских и сельских поселений, к водным объектам, питьевой воде и питьевому водоснабжению, атмосферному воздуху, почвам, жилым помещениям, эксплуатации производственных, общественных помещений, организации и проведению санитарно-противоэпидемических (профилактических) мероприятий", СанПин 1.2.3685-21 "Гигиенические нормативы и требования к обеспечению безопасности и (или) безвредности для человека факторов среды обитания"

Основанием для признания представленных документов соответствующими (не соответствующими) государственным санитарно-эпидемиологическим правилам и нормативам являются (перечислить рассмотренные документы):
Экспертное заключение ФБУЗ "Центр гигиены и эпидемиологии в Пермском крае" № 2816-ЦА от 25.08.2021 г.

Главный государственный санитарный врач
(заместитель главного государственного санитарного врача)



№ 2123502

Д.М. Шляников
подпись печать

© ООО «Первый печатный двор», г. Москва, 2020 г., уровень «В».



Номер листа: 1

**ФЕДЕРАЛЬНАЯ СЛУЖБА ПО НАДЗОРУ
В СФЕРЕ ЗАЩИТЫ ПРАВ ПОТРЕБИТЕЛЕЙ И БЛАГОПОЛУЧИЯ ЧЕЛОВЕКА**

Управление Федеральной службы по надзору в сфере защиты прав потребителей и благополучия человека по Пермскому краю

(наименование территориального органа)

**ПРИЛОЖЕНИЕ
К САНИТАРНО-ЭПИДЕМИОЛОГИЧЕСКОМУ ЗАКЛЮЧЕНИЮ**

№ 59.55.18.000.Т.001342.09.21 от 21.09.2021 г.

Проект санитарно-защитной зоны Березниковского калийного производственного рудоуправления № 3
Публичного акционерного общества "Уралкалий"

Объектом санитарно-эпидемиологической экспертизы является проектная документация: "Проект санитарно-защитной зоны Березниковского калийного производственного рудоуправления № 3 Публичного акционерного общества "Уралкалий". Проект санитарно-защитной зоны (далее - СЗЗ) разработан в отношении действующего объекта - промышленной площадки Березниковского калийного производственного рудоуправления № 3 (далее БКПРУ-3) ПАО "Уралкалий", расположенной в 12 км к юго-востоку от г. Березники.

Основной вид деятельности ПАО "Уралкалий" (БКПРУ-3): производство хлористого калия. Режим работы - круглосуточный. В соответствии с п. 7.1.1., класс II, п. 17 ("Химические объекты производства" - "Производство калийных солей") СанПиН 2.2.1/2.1.1.1200-03 "Санитарно-защитные зоны и санитарная классификация предприятий, сооружений и иных объектов" размер ориентировочной СЗЗ в отношении БКПРУ-3 ПАО "Уралкалий" составляет 500 метров.

Размеры СЗЗ для площадки БКПРУ-3 ранее были установлены Постановлением Главного государственного санитарного врача РФ от 14 ноября 2011 года № 137: в северном направлении - 390 м от границы промышленной площадки, в северо-восточном, восточном, юго-восточном направлениях - 300 м от границы промышленной площадки, в южном, юго-западном, западном, северо-западном направлениях - 300 м от границ солеотвалов 1-й и 2-й очереди.

На текущий момент производственная территория представлена площадкой основного производства, с западной и северо-западной стороны от которой расположены солеотвалы 1, 2 и 3 очереди, имеющие собственные выделенные земельные отводы. Промышленная площадка БКПРУ-3 ПАО "Уралкалий" представляет конфигурацию границ четырех промышленных площадок с кадастровыми номерами:

- 59:03:0000000:31 основная площадка площадью 1 055 620 кв. м (Категория земель: земли населенных пунктов; разрешенное использование: для общего пользования (уличная сеть); по документу: занимаемый промплощадкой СП БКПРУ-3);
- 59:03:0800001:46 солеотвал 1 площадью 1 179 188 кв. м (Категория земель: земли населенных пунктов; разрешенное использование: для размещения иных объектов промышленности; по документу: занимаемый первой очередью солеотвала);
- 59:37:2060101:1 солеотвал 2 площадью 685 089,35 кв. м (Категория земель: земли промышленности, энергетики, транспорта, связи, радиовещания, телевидения, информатики, земли для обеспечения космической деятельности, земли обороны, безопасности и земли иного специального назначения; разрешенное использование: для размещения иных объектов промышленности; по документу: занимаемый солеотвалом);
- 59:37:2060101:9 солеотвал 3 (расширение солеотвала) площадью 326 262 кв. м (Категория земель: земли промышленности, энергетики, транспорта, связи, радиовещания, телевидения, информатики, земли для обеспечения космической деятельности, земли обороны, безопасности и земли иного специального назначения; разрешенное использование: для добычи и разработки полезных ископаемых; по документу: для строительства объекта по расширению солеотвала III очереди).

Таким образом, контур объекта сформирован земельными участками с кадастровыми номерами 59:03:0000000:31, 59:03:0800001:46, 59:37:2060101:1, 59:37:2060101:9.

Настоящие проектные материалы разработаны с целью изменения размеров и границ ранее установленной Постановлением Главного государственного санитарного врача РФ от 14 ноября 2011 года № 137 СЗЗ в связи с изменением конфигурации контура объекта и изменением количества источников выбросов в атмосферный воздух.



Проектом на основании расчетов рассеивания загрязняющих веществ в атмосфере, результатов акустических расчетов, результатов оценки риска для здоровья населения предлагается СЗЗ следующих размеров:

- в северном направлении - 300 м от границы солеотвала 3-й очереди (ЗУ с КН-59:37:2060101:9);
- в северо-восточном, восточном направлениях - 300 м от границы промплощадки основного производства (ЗУ с КН-59:03:0000000:31);
- в юго-восточном направлении - 430 м от границы промплощадки основного производства (ЗУ с КН-59:03:0000000:31);
- в южном, юго-западном, западном - 300 м от границы солеотвалов 1-й и 2-й очереди (ЗУ с КН-59:03:0800001:46, КН-59:37:2060101:1);
- в северо-западном направлении - 300 м от границы солеотвала 3-й очереди (ЗУ с КН-59:37:2060101:9).

Объекты и территории, нормируемые по качеству атмосферного воздуха, расположены за границами предлагаемой СЗЗ, что соответствует требованиям п.п. 5.1., 5.2. СанПиН 2.2.1/2.1.1.1200-03.

От источников выбросов в атмосферный воздух поступает 39 загрязняющих веществ, относящиеся к 1, 2, 3, 4 классам опасности и имеющие утвержденные ОБУВ (диЖелезо триоксид, калий хлорид, натрий гидроксид, натрий хлорид, азота диоксид, азотная кислота).

Главный государственный санитарный врач
(заместитель главного государственного санитарного врача)

© ООО «Первый печатный двор», г. Москва, 2020 г.



**ФЕДЕРАЛЬНАЯ СЛУЖБА ПО НАДЗОРУ
В СФЕРЕ ЗАЩИТЫ ПРАВ ПОТРЕБИТЕЛЕЙ И БЛАГОПОЛУЧИЯ ЧЕЛОВЕКА**

Управление Федеральной службы по надзору в сфере защиты прав потребителей и благополучия человека по Пермскому краю

(наименование территориального органа)

**ПРИЛОЖЕНИЕ
К САНИТАРНО-ЭПИДЕМИОЛОГИЧЕСКОМУ ЗАКЛЮЧЕНИЮ**

№ 59.55.18.000.Т.001342.09.21 ОТ 21.09.2021 г.

Проект санитарно-защитной зоны Березниковского калийного производственного рудоуправления № 3
Публичного акционерного общества "Уралкалий"

кислота, аммиак, азот оксид, гидрохлорид, серная кислота, углерод, сера диоксид, дигидросульфид, углерод оксид, бутан, гексан, пентан, метан, изобутан, смесь предельных углеводородов C1H4-C5H12, этан, бенз/а/пирен, тетрахлоформетан, этанол, гидроксibenзол, бутилацетат, формальдегид, этановая кислота, одорант СПМ, амины алифатические C15-20, бензин, керосин, масло минеральное нефтяное, алканы C12-19, мазутная зола теплоэлектростанций, пыль неорганическая, содержащая двуокись кремния, в %: - 70-20, полиакриламид анионный АК-618, натрий силикат, магний дихлорид) с валовым выбросом 1728,657839 т/год. На территории предприятия БКПРУ-3 ПАО "Уралкалий" эксплуатируется 97 источников шума. Акустический расчет производился с учетом вклада всех источников шума, расположенных на территории предприятия, для дневного и ночного времени суток при максимально возможной нагрузке и одновременной работе всех источников шума.

На территории промплощадки БКПРУ-3 отсутствуют источники инфразвука вибрации и ЭМИ, а также, источники лазерного, радиационного, ультразвукового, радиочастотного, статического и ионизирующего излучений. Результаты гигиенического исследования по оценке риска для здоровья населения при обосновании санитарно-защитной зоны для БКПРУ-3 ПАО "Уралкалий" показали:

- уровень канцерогенного риска по данным моделирования распространения выбросов находится на уровне ниже предельно-допустимого (1*10⁻⁶ - 10⁻⁴);
- уровень острого неканцерогенного риска по данным моделирования распространения выбросов находятся на уровне ниже приемлемого (HQ<1, HI<1);
- уровень хронического неканцерогенного риска по данным моделирования распространения выбросов находятся на уровне ниже приемлемого (HQ<1, HI<1).

Результаты расчетов рассеивания загрязняющих веществ в атмосфере, результаты акустических расчетов, результаты оценки риска для здоровья населения при воздействии химических веществ, загрязняющих окружающую среду, подтверждают принятые в проекте размеры санитарно-защитной зоны для БКПРУ-3 ПАО "Уралкалий".

Расчеты рассеивания загрязняющих веществ, расчеты уровней шумового воздействия, результаты оценки риска для здоровья населения при воздействии химических веществ, загрязняющих окружающую среду, проведенные на границе предлагаемой к установлению (изменению ранее установленной) СЗЗ и за ее пределами, подтверждают, что химическое и физическое воздействия не превышают санитарно-эпидемиологические требования, создаваемые риски являются приемлемыми.



Главный государственный санитарный врач
(заместитель главного государственного санитарного врача)





**ФЕДЕРАЛЬНАЯ СЛУЖБА ПО НАДЗОРУ В СФЕРЕ ЗАЩИТЫ ПРАВ ПОТРЕБИТЕЛЕЙ
И БЛАГОПОЛУЧИЯ ЧЕЛОВЕКА**

**ФЕДЕРАЛЬНОЕ БЮДЖЕТНОЕ УЧРЕЖДЕНИЕ ЗДРАВООХРАНЕНИЯ
«ЦЕНТР ГИГИЕНЫ И ЭПИДЕМИОЛОГИИ В ПЕРМСКОМ КРАЕ»**

Юридический адрес: Россия, 614016, Пермский край, г. Пермь, ул. Куйбышева, 50
Телефон/факс: (342) 239-34-09, факс: 239-34-11
ОГРН 1055901616671, ИНН 5904122072
УФК по Пермскому краю (ФБУЗ «Центр гигиены и эпидемиологии в Пермском крае» л/сч 20566U23700),
расчетный счет: 03214643000000015600 в отделении Пермь Банка России //УФК по Пермскому краю, БИК
015773997, ЕКС (кор. счет): 40102810145370000048

Аттестат аккредитации
№ RA.RU.710044

Утверждаю:
Заместитель главного врача

И. А. Муц _____
(Ф.И.О. Подпись)

«28» августа 2021 г.

ЭКСПЕРТНОЕ ЗАКЛЮЧЕНИЕ № 2816-ЦА
о соответствии (не соответствии) санитарным правилам проектной документации



г. Пермь

1. Наименование проектной документации: «Проект санитарно-защитной зоны Березниковского калийного производственного рудоуправления № 3 Публичного акционерного общества «Уралкалий».
2. Наименование юридического лица (индивидуального предпринимателя): Публичного акционерного общества «Уралкалий» (далее ПАО «Уралкалий»).
3. Место нахождения юридического лица (индивидуального предпринимателя): 618426, Пермский край г. Березники, ул. Пятилетки, 63 (ИНН – 5911029807; ОГРН – 1025901702188).
4. Место строительства: -
5. Представленные документы:
 - а) «Проект санитарно-защитной зоны Березниковского калийного производственного рудоуправления № 3 Публичного акционерного общества «Уралкалий»».
6. Проект разработан: ФБУН «ФНЦ медико-профилактических технологий управления рисками здоровью населения», юридический адрес: 614045, г. Пермь, ул. Монастырская, 82.
7. Проект представлен: ФБУН «ФНЦ медико-профилактических технологий управления рисками здоровью населения».
8. Основание для проведения санитарно-эпидемиологической экспертизы: заявление вх. № 5471-ЦА от 27.07.2021 г.
9. Экспертиза проведена: дата начала «27» июля 2021 г., дата окончания «25» августа 2021 г.
10. При рассмотрении проектной документации: «Проект санитарно-защитной зоны Березниковского калийного производственного рудоуправления № 3 Публичного акционерного общества «Уралкалий»» установлено:

Промышленная площадка Березниковского калийного производственного рудоуправления № 3 (далее БКПРУ-3) ПАО «Уралкалий» находится в 12 км к юго-востоку от г. Березники. Основной вид деятельности БКПРУ-3) ПАО «Уралкалий» являются: производство хлористого калия.

Производство хлористого калия введено в эксплуатацию в декабре 1973 г. с проектной мощностью 1497,6 тыс. т. минеральных удобрений в год в пересчете на 100 % K₂O. В 1979 г. проектная мощность третьего Березниковского рудоуправления была пересмотрена в связи с несоответствием

стр. 1 из 17



исходных геологических данных фактическим горно - геологическим условиям и установлена письмом Госплана СССР в размере 1248 тыс. т. минеральных удобрений в пересчёте на 100% K₂O.

С января 1987 г. обогатительная фабрика работает на привозной руде, доставляемой железнодорожным транспортом с БКПРУ-4 в связи с выбытием рудной базы мощностью 7,8 млн. т сильвинитовой руды в год в результате затопления рудника в марте 1986 г. С октября 2002 г. организована перевозка дополнительных объемов руды с БКПРУ-2 автотранспортом. С июня 1988 г. на БКПРУ-3 начато производство непылящего хлористого калия. Выпуск готового продукта составит 2,8 млн. тонн/год.

В перспективе в ближайшие 5 лет на предприятии реконструкции и строительство новых объектов не планируется.

В 2011 году ПАО «Уралкалий» разработан «Проект окончательной СЗЗ БКПРУ-3 ПАО «Уралкалий». Размеры СЗЗ установлены Постановлением Главного государственного санитарного врача РФ от 14 ноября 2011 года № 137: в северном направлении - 390 м от границы промышленной площадки; в северо-восточном, восточном, юго-восточном направлениях - 300 м от границы промышленной площадки; в южном, юго-западном, западном, северо-западном направлениях - 300 м от границ солеотвалов 1-й и 2-й очереди.

В 2014 году в связи с расширением солеотвала (размещение солеотвала 3 очереди) проведена корректировка проекта с корректировкой ранее установленных размеров СЗЗ. На «Проект расчетной санитарно-защитной зоны БКПРУ-3 ПАО «Уралкалий» с учетом расширения солеотвала в северо-западном направлении» Управлением Федеральной службы по надзору в сфере прав потребителей и благополучия человека по Пермскому краю на основании заключения ФБУЗ «Центр гигиены и эпидемиологии в Пермском крае» № 663 от 15.12.2014 г. было выдано СЗЗ №59.55.18.000.Т.001594.12.14 от 18.12.2014 г. (проект СЗЗ разработан на основе проект ПДВ от 2014 года). Проектом СЗЗ на основании расчетных параметров обоснована СЗЗ следующих размеров:

- в северном направлении - 300 м от границы солеотвала 3-й очереди;
- в северо-восточном, восточном направлениях - 300 м от границы промплощадки основного производства;
- в юго-восточном направлении - 430 м от границы промплощадки основного производства;
- в южном направлении - 300 м от границы солеотвала 1-й очереди;
- в юго-западном и западном направлениях - 300 м от границы солеотвала 2-й очереди;
- в северо-западном направлении - 300 м от границы солеотвала 3-й очереди.

В связи с окончанием срока действия, в 2016 году для источников БКПРУ № 3 ПАО «Уралкалий» разработан «Проект нормативов предельно допустимых выбросов (ПДВ) загрязняющих веществ в атмосферный воздух для источников БКПРУ № 3 ПАО «Уралкалий» (СЗЗ Управления Федеральной службы по надзору в сфере прав потребителей и благополучия человека по Пермскому краю № 59.55.18.000.Т.001411.11.16 от 15.11.2016 г., выданное на основании заключения ФБУЗ «Центр гигиены и эпидемиологии в Пермском крае» № 3327-ЦА от 09.11.2016 г.), выполненный с учетом расширения производственной площадки в части расширения солеотвала (размещение солеотвала 3 очереди).

На текущий момент производственная территория представлена площадкой основного производства, с западной и северо-западной стороны от которой расположены солеотвалы 1, 2 и 3 очереди, имеющие собственные выделенные земельные отводы.

Промышленная площадка БКПРУ-3 ПАО «Уралкалий» представляет конфигурацию границ четырех промышленных площадок с кадастровыми номерами:

- 59:03:0000000:31 основная площадка площадью 1 055 620 кв. м (выписка из ЕГРН №5903/203/09-7421 от 24.11.2009 г.). Категория земель: земли населённых пунктов; разрешенное использование: для общего пользования (уличная сеть); по документу: занимаемый промплощадкой СП БКПРУ-3;
- 59:03:0800001:46 солеотвал 1 площадью 1 179 188 кв. м (выписка из ЕГРН № 5900/201/12-123991 от 14.05.2021 г.) Категория земель: земли населённых пунктов; разрешенное использование: для размещения иных объектов промышленности; по документу: занимаемый первой очередью солеотвала;
- 59:37:2060101:1 солеотвал 2 площадью 685 089,35 кв. м кв. м (выписка из ЕГРН №5937/201/09-1544 от 19.05.2009 г.) Категория земель: земли промышленности, энергетики, транспорта, связи, радиовещания, телевидения, информатики, земли для обеспечения космической деятельности, земли обороны, безопасности и земли иного специального назначения; разрешенное использование: для размещения иных объектов промышленности; по документу: занимаемый солеотвалом;
- 59:37:2060101:9 солеотвал 3 (расширение солеотвала) площадью 326 262 кв. м (выписка из ЕГРН №5937/310/10-149 от 17.08.2010 г.) Категория земель: земли промышленности, энергетики, транспорта, связи, радиовещания, телевидения, информатики, земли для обеспечения космической



деятельности, земли обороны, безопасности и земли иного специального назначения; разрешенное использование: для добычи и разработки полезных ископаемых; по документу: для строительства объекта по расширению солеотвала III очереди.

Таким образом, контур объекта сформирован земельными участками с кадастровыми номерами 59:03:0000000:31, 59:03:0800001:46, 59:37:2060101:1, 59:37:2060101:9.

Настоящие проектные материалы разработаны с целью изменения границ ранее установленной Постановлением Главного государственного санитарного врача РФ от 14 ноября 2011 года № 137 СЗЗ в связи с изменением конфигурации контура объекта и изменением количества источников выбросов в атмосферный воздух.

Проектом на основании расчетов рассеивания загрязняющих веществ в атмосфере, результатов акустических расчетов, результатов оценки риска для здоровья населения предлагается СЗЗ следующих размеров:

- в северном направлении - 300 м от границы солеотвала 3-й очереди (ЗУ с КН-59:37:2060101:9);
- в северо-восточном, восточном направлениях - 300 м от границы промплощадки основного производства (ЗУ с КН-59:03:0000000:31);
- в юго-восточном направлении - 430 м от границы промплощадки основного производства (ЗУ с КН-59:03:0000000:31);
- в южном, юго-западном, западном - 300 м от границы солеотвалов 1-й и 2-й очереди (ЗУ с КН-59:03:0800001:46, КН-59:37:2060101:1).
- в северо-западном направлении - 300 м от границы солеотвала 3-й очереди (ЗУ с КН-59:37:2060101:9).

В качестве электронной основы использовали границы земельных отводов и других хозяйствующих субъектов г. Березники кадастровых блоков ПМО-408-02-(001-016), переданных по акту 26.08.1999г. Комитетом по земельным ресурсам и землеустройству г.Березники (рук. Усольцев Н.Я.) в адрес ГИС-центра здравоохранения ГУ НПЦ ЭБ Минздрава РФ, созданного на базе ПНИКИ ДЭП (ныне ФБУН ФНЦ МПТ УРЗН), для выполнения внебюджетных работ для задач разработки проекта ОСЗЗ промышленных предприятий г. Березники по заказу Администрации г. Березники. Использовались карты-схемы промышленной площадки предприятий масштаба 1:25000.

Кроме того, в качестве дополнительных информационных ресурсов по оценке и привязке территории БКПРУ-3 ПАО «Уралкалий» были использованы следующие электронные ресурсы:

- <https://pkk5.rosreestr.ru/> (публичная кадастровая карта Федеральной службы государственной регистрации, кадастра и картографии). Публичная кадастровая карта позволяет определить официально зарегистрированные границы земельных участков объектов с указанием адреса и категории земель;
- <http://www.google.ru/intl/ru/earth/> (Google Планета Земля). Данный ресурс представляет собой набор космических снимков поверхности земли с различной степенью оцифровки в различном временном интервале.

Градостроительная ситуация:

- к югу от ЗУ-59:03:0800001:60, на расстоянии 769 м расположена д. Сибирь;
- к востоку от ЗУ-59:03:0800001:46; - 59:37:2060101:1, на расстоянии 2,5 км расположен п. Володин Камень;
- с севера от ЗУ-59:37:2060101:9, на расстоянии 1,1 км расположены собственные очистные сооружения;
- с северо-востока от ЗУ-59:37:2060101:9, на расстоянии более 1,3 км расположены коллективные сады.

Краткая характеристика технологии производства и технологического оборудования.

Основными производственными подразделениями являются: флотационная обогатительная фабрика (ФОФ) (главное производственное отделение, сушильно-грануляционное отделение (СГО), реагентное отделение, отделение удаления отходов); комплекс погрузочно-разгрузочных работ (КПРР) (участок разгрузки руды, участок отгрузки готовой продукции); котельный цех (КЦ); участок водоснабжения и водоотведения (ВиВ); лаборатория.

Метод производства - флотационное обогащение силвинитовой руды. Хлористый калий используется в качестве удобрения для внесения под овощные культуры, многолетние плодово-ягодные насаждения, а также для производства сложных удобрений. По требованию потребителя хлористый калий может быть подкрашен с использованием пигмента красного железистоокисного.

Для обеспечения рассыпчатости хлористый калий обрабатывают реагентами-антислеживателями.

Комплекс погрузочно-разгрузочных работ

Дроблёная руда с БКПРУ - 4 поставляется думпкарами в пункт приёма руды комплекса погрузочно-разгрузочных работ (КПРР).

В пункте приёма руды осуществляется боковая разгрузка думпкаров в подземные приёмные бункеры. Пункт рассчитан на одновременный приём 4 вагонов - думпкаров.



Пыль, выделяющаяся при разгрузке думпкаров, поступает в атмосферу через торцевые проёмы пункта приёма руды — **неорганизованный источник № 44.**

Постановка вагонов под погрузку осуществляется с помощью лебёдки, под разгрузку - с помощью электровоза. Затем руда по подземному тоннелю и наземным крытым галереям конвейерами подаётся на склад сильвинитовой руды. На складе руда транспортируется подвесным конвейером, перемещается кратцер - краном с электрическим приводом и подается в течку на подземные конвейеры и далее в отделение приёмки руды флотофабрики. Склад сильвинитовой руды арочного типа не вентилируемый. Выделяющаяся при перемещении руды пыль поступает в атмосферу через ворота - **неорганизованный источник № 45.** Разгрузка руды производится в приёмный подземный бункер склада руды через задний борт. Далее по подземному конвейеру руда поступает на склад руды, пыление на котором учтено **источником № 45.**

Сильвинитовая обогатительная фабрика

В процесс обогащения включены следующие производственные отделения фабрики: отделение обогащения; сушильное отделение (сушка и модифицирование мелкозернистого хлористого калия); отделение складирования отходов (солеотвал, шламохранилище); отделение приготовления реагентов.

Технологический процесс в главном производственном отделении представлен узлами: мокрого измельчения, предварительной и поверочной классификации; механического обесшламливания; шламовой флотации; сильвиновой флотации; сгущения и обезвоживания продуктов обогащения.

Отделение обогащения

Узел мокрого измельчения, предварительной и поверочной классификации

Руда со склада сильвинитовой руды по транспортёрам поступает в приёмные бункеры флотофабрики. В отделении измельчения производится мокрое измельчение сильвинитовой руды в стержневых мельницах типа МСЦ - 3,2*4,5 в сочетании с процессами предварительной и поверочной классификации сильвинитовой пульпы на дуговых ситах. Подрешётный продукт крупностью более 1,0 мм самотёком направляется в стержневую мельницу для измельчения до крупности от 0 до 1,0 мм. Для транспортирования руды в мельницы подаётся оборотный маточный раствор. В отделении измельчения руды в кровле здания установлено 22 дефлектора, через которые в атмосферу выбрасывается пыль сильвинита, выделяющаяся при измельчении и пересыпке руды - **источник № 108.**

Узел механического обесшламливания

Процесс предварительного удаления глинисто – солевых шламов из суспензии руды осуществляется в две стадии:

I стадия - механическое обесшламливание в гидроциклонах и гидросепараторах;

II стадия — шламовая флотация.

На стадии механического обесшламливания суспензия подаётся на 2 батареи гидроциклонов - 1 раб, 1 рез. Каждая батарея состоит из 4-х гидроциклонов. Разделение суспензии в гидроциклонах происходит по фракции 0,2 мм. В гидросепараторе происходит отделение глинистых шламов от солевых частиц.

Шламовая флотация

На II стадии в качестве реагента - флокулянта шламов используется водный раствор полиакриламида (ПАА) с массовой долей основного вещества $0,08 \pm 0,01\%$. Реагентом — собирателем для шламовой флотации является Этомип НТ/40, используемый в виде водного раствора с массовой долей основного вещества $2,0 \pm 0,5\%$. В качестве депрессора шламов подаётся водный раствор $9,0 \pm 1,0\%$ карбамидоформальдегидной смолы КС-МФ. Приготовление растворов данных веществ осуществляется в реагентном отделении. Суспензия руды поступает на основную шламовую флотацию, осуществляемую в механических флотационных машинах ФКМ - 6,3 КС объёмом $6,3 \text{ м}^3$ и пневмомеханических флотомашин РИФ 8,5М объёмом $8,5 \text{ м}^3$.

На 1-3 секции установлено по две десятикамерные машины ФКМ-6,3 КС с «кипящим» слоем, имеющие горизонтальную решётку, разделяющую камеру на два отделения: нижнее отделение аэрации и диспергации и верхнее-минерализации и флотации. На 4 секции установлено по 2 восьмикламерные машины РИФ 8,5 М (2 каскада по 4 камеры). Создание «кипящего» или взвешенного слоя над поверхностью решётки обеспечивается непрерывной подачей аэрированных потоков жидкости из зоны аэрации и диспергации.

Сильвиновая флотация

Сильвиновая флотация осуществляется в 2-х восьмикламерных флотомашин с полезным объёмом каждой камеры 6 м^3 . Перемешивание и аэрация суспензии происходит за счёт осевого блок — импеллера. Для флотации сильвина предусмотрена подача эмульсии амин-активатор-вспениватель с массовой долей амина $0,8 \pm 0,1\%$. Перед подачей на флотацию эмульсия подогревается в



теплообменнике до $t = 55 \pm 5^{\circ} \text{C}$. Пенный продукт поступает на пересыльную операцию в четырёхкамерные флотомашин, проходит 3 пересыльные операции и поступает в мешалку. Камерные продукты I, II и III пересыльных операций силвина поступают в сгуститель и представляют собой галитовые отходы, которые перекачиваются для сгущения в гидроциклоны, затем на ленточные вакуум-фильтры, где происходит их обезвоживание до массовой доли воды не более 7,4%. Отфильтрованные галитовые отходы системой ленточных конвейеров по закрытым эстакадам транспортируются на участок удаления отходов: на солеотвал либо складироваться с применением схемы гидронамыва. Реагенты, необходимые для ведения процесса обогащения, закачиваются из отделения приготовления реагентов в ёмкости на отм. 34 м. Приготовление раствора смолы КС-МФ осуществляется в отделении обогащения СОФ на отм. 24. На участке флотации в кровле здания установлено 36 дефлекторов, через которые в атмосферу выбрасываются амины и формальдегид - источник № 104.

Сгущение и обезвоживание

Включение в технологию операции обезвоживания обусловлено требованиями, предъявляемыми к конечным продуктам обогащения по влажности, а также необходимостью возврата маточного раствора в процесс. Обезвоживание продуктов обогащения осуществляется на ленточных вакуум-фильтрах. Обезвоженный концентрат с массовой долей воды не более 6,0% системой конвейеров транспортируется в сушильное отделение. Выбросы хлорида натрия отделения сгущения и обезвоживания удаляются в атмосферу через 33 дефлектора, установленных в кровле здания - источник № 130. Глинисто-солевые шламы, образующиеся на обогатительной фабрике в процессе шламовой фильтрации и последующего сгущения, насосами перекачиваются на шламоохранилище, где происходит отстаивание пульпы от механических взвесей. Шламоотстойник не является источником загрязнения атмосферы. Шламоохранилище расположено в 3,3 км на север от промплощадки предприятия, его площадь составляет 142 га.

Сушильно-грануляционное отделение

Сушка мелкозернистого флотоконцентрата. Технологический процесс сушки флотоконцентрата состоит из следующих стадий:

1. Сжигание топлива (мазута или нефтяного попутного газа) для получения дымовых газов и сушка флотоконцентрата дымовыми газами в сушильных аппаратах.
2. Технологическая и санитарная очистка отработанных дымовых газов.
3. Обработка высушенного продукта модифицирующими реагентами.

Печи ТС - 4, 6 работают на мазуте. Печи КС-2 «Биндер», КС-5 работают на попутном нефтяном газе. При пересылке влажного концентрата с конвейеров происходит его обработка водным раствором метасиликата натрия (МСН) с массовой долей основного вещества ($10,5 \pm 0,5$) %. Обработка влажного концентрата раствором МСН позволяет улучшить процесс прессования и увеличить прочность гранул. На ленточные конвейеры может также подаваться агломерированная циклонная пыль, которая вместе с исходным флотоконцентратом направляется на сушку в сушильное отделение. Сушка продукта производится за счёт тепла продуктов сгорания, которые получают при сжигании попутного газа и разбавляются атмосферным воздухом в выносной топке. Отработанные запылённые дымовые газы, образованные в процессе сушки готового продукта, проходят трехстадийную очистку. После очистки газ с температурой не более 500°C направляется в атмосферу через дымовые трубы - источники №№ 4, 5, 6, 113. Высушенный продукт с массовой долей воды не более 0,2% поступает в смесители, где обрабатывается амино-масляной эмульсией или реагентом пигментом красным по требованию потребителя. Выбросы от конвейеров в ПУ-1 очищаются в аспирационной установке А-6 учтены в источнике 319. Далее обработанный продукт из смесителей направляется ленточными конвейерами на склад мелкозернистого КС1 №1.

Гранулирование КС1

Мелкий высушенный хлористый калий, предназначенный для дальнейшего гранулирования, после сушильных аппаратов подаётся на конвейеры, с них на элеваторы и далее в две печи подогрева 1 П8, 2 П8, после этого конвейерами в отделение грануляции.

Печи подогрева работают на попутном нефтяном газе. В процессе подогрева образуются отработанные дымовые газы, которые содержат часть мелкодисперсного продукта и компоненты от сгорания топлива. Очистка запылённого воздуха в установках подогрева осуществляется сухим способом в две стадии - источники №№ 118, 119. Для очистки воздуха, отводимого от конвейеров и элеваторов участка подогрева, предусмотрена аспирационная система АС-4 - источник № 120. Для очистки воздуха, отводимого от конвейеров и элеваторов, бункеров, вибропросеивающей машины, дробилки участка грануляции, установлены автономные аспирационные установки АС-1А, АС-2А, АС-3А, АС-1В, АС-2В, АС-3В - источники №№ 121, 122, 123, 124, 125, 126 соответственно. Установка облагораживания гранулированного КС1 предназначена для выпуска продукта вида Еврогран. Сушка



продукта производится за счёт тепла продуктов сгорания, получаемых при сжигании попутного нефтяного газа. После сухой очистки дымовые газы выбрасываются в атмосферу - источники №№ 105,127. Для локализации выделяющейся пыли при производстве гранулированного хлористого на участке облагораживания калия предусмотрены аспирационные установки АО-2 и АО-3 на транспортных трактах облагораживания - **источники 128 и 129**. В грануляционном отделении в кровле здания установлено 11 крышных вентиляторов и 2 дефлектора - **источник № 107**, через которые в атмосферу выбрасываются хлорид калия и амины, выделяющиеся через неплотности оборудования. После облагораживания гранулят направляется в двухвальные смесители для обработки его аминомасляной смесью (далее АМС). Бочки с аминами с помощью захватывающего приспособления устанавливаются в специальный контейнер и помещаются в емкость плавления аминов, источник 309. В узле приготовления АМС амин смешивается с маслом. Выбросы от узла приготовления АМС учтены как **источник 310**. Масло, для приготовления АМС, перекачивается со склада масел. Выбросы от емкостей с маслом и неплотностей склада масел - **источник 311**. Отвод воздуха от транспортного оборудования в корпусе сушки осуществляется в аспирационную установку АО-5 источник 312, от оборудования классификации и додрабливания гранулята предусмотрен в аспирационной установки АО-4.1 и АО-4.2 - **источники 313 и 314**. Из сушильно-грануляционного отделения готовый продукт поступает по галереям на склады. Пыление на складах готовой продукции (два склада №2 и №3 для гранулированного продукта и один склад №1 для мелкозернистого) - при приёмке продукта и подаче его на конвейеры и далее на отгрузку учтено неорганизованными **источниками №№ 48,134, 47** соответственно. Перед загрузкой в вагоны готовая продукция подвергается обработке маслом минеральным. При заполнении емкости маслом в КППР через дыхательный клапан выделяются его пары - **источник № 116**. Отгрузка готовой продукции (1 000 000 т/год мелкозернистого КС1 и 1 800 000 т/год гранулированного КС1) производится в крытые вагоны через загрузочные люки КППР - неорганизованный **источник № 36**.

Отделение приготовления реагентов

В отделении, предназначенном для приготовления реагентов, осуществляются следующие операции: приёмка, складирование и хранение исходных (концентрированных) реагентов в закрытой таре; приготовление растворов реагентов; транспортировка приготовленных растворов в технологический процесс.

Исходные реагенты: амины - воскообразное вещество в бочках по 160 кг; сухой ПАА - в мешках по 15 кг гранулированный; метасиликат натрия - в мешках по 250, 500 кг, влажностью 45 %; газоль катализический - жидкости в автодорожных цистернах; пигмент красный железистый (ШОК) - в контейнерах по 500-1000 кг. В отделении готовят водные растворы из исходных реагентов для передачи их по трубопроводам в технологический процесс. В отделении имеется аспирационная система АС-1 от баков и мерников амина - **источник № 37** и местный отсос от бака приготовления растворов метасиликата натрия и пигмента - **источник № 131**. Выбросы от пересыпки ПАА на отм. +11,4 учтены в источнике 315, на отм. +4,2 учтены в источнике 331. Для снижения выделения пыли при загрузке в баки, мешки с сыпучим реагентом закладывают в контейнер, затем их разрезают и при сыпке в бак смывают водой.

Отделение складирования отходов

Солеотвал расположен в 1,3 км к западу и юго-западу от промплощадки предприятия.

Образующие при флотационном обогащении силивинитовой руды галитовые отходы с влажностью не более 7,4 % системой ленточных конвейеров транспортируются и с применением схемы гидронамыва складированы на солеотвал. Для осуществления гидронамыва солеотходы и рассол направляются на откос солеотвала. Образовавшаяся пульпа растекается по ложу солеотвала. При расчете выбросов пыли в атмосферу при подаче отходов на солеотвал учтено пыление при сыпке и работа дорожной техники - неорганизованные **источники №№ 300-308**. Выбросы при статическом хранении отсутствуют.

Котлотурбинный цех

Источником теплоснабжения потребителей промплощадки на производственные и бытовые нужды является собственная котельная, оборудованная паровыми котлами марки ДКВР - 20-13-250 - 4 шт и водогрейными котлами ПТВИ- ЗОМ - 2 шт. Основное топливо - попутный нефтяной газ (штатный режим). Резервное топливо - мазут (в период аварийной ситуации). Паровые котлы ДКВР-20-13 (котлы №№ 1, 2, 3, 4), паропроизводительностью 2.0 т/час каждый. В зимнее время в работе - 2 котла, в летнее - 1 котел. Дымовые газы, содержащие диоксид и оксид азота, углерода оксид, серы диоксид и бенз(а)пирен, при сжигании мазута дополнительно содержат мазутную золу и сажу (в пересчёте на ванадий), в атмосферу удаляются через трубу диаметром 1,8 м, высотой 47 м - **источник № 22**. Водогрейные котлы ПТВМ - ЗОМ (котлы № 6, 7) теплопроизводительностью 30 Гкал/час каждый. В



зимнее время в работе в основном 1 котёл, а 2-ой используется при низких температурах (около 1 месяца в год). Дымовые газы в атмосферу удаляются через трубу диаметром 3 м высотой 80 м - источник № 43.

Мазутное хозяйство состоит из: двух подземных хранилищ объёмом по 2000 м³; мазутонасосной. Мазут поступает по железной дороге в цистернах. Слив мазута из цистерн происходит самотёком в подземные хранилища. Затем насосами мазут подаётся на сжигание в сушильные установки и котельную (в качестве резервного топлива). Выбросы углеводорода и сероводорода происходят через дыхательные клапаны ёмкостей хранилищ - неорганизованный источник № 110 и через неплотности оборудования в мазутонасосной и мазутном хозяйстве - **источник № 111** и неорганизованный **источник № 135**. Расчет выполнен на полную мощность с учетом работы на попутном нефтяном газе и на мазуте.

Биологические очистные сооружения.

Биологические очистные сооружения БКПРУ - 3 занимают площадь 4,45 га, расположены в 1,5 км к северу от промплощадки. Для БОС БКПРУ-3 установлена окончатая индивидуальная СЗЗ на основании разработанного и согласованного проекта (Санитарно-эпидемиологическое заключение № 59.55.18.000.Т001446.11.14 от 14.11.2014 г., выданное Управлением Федеральной службы по надзору в сфере прав потребителей и благополучия человека по Пермскому краю на основании заключения ФБУЗ «Центр гигиены и эпидемиологии в Пермском крае» № 528 от 12.11.2014 г., Решение № 19 от 14.11.2014 г. выданное заместителем главного государственного врача по Пермскому краю). БОС БКПРУ-3 относятся к сооружениям для механической и биологической очистки стоков с иловыми площадками мощностью менее 5,0 и более 2,0 тыс. м³/сутки с ориентировочным размером СЗЗ 200 метров от границы промплощадки по всем румбам, в соответствии с требованиями раздела 7.1.13. таб. 7.1.2. новой редакции СанПиН 2.2.1/2.1.1.1200-03 «Санитарно-защитные зоны и санитарная классификация предприятий, сооружений и других объектов».

Лаборатории

На БКПРУ-3 работают четыре лаборатории, учтены выбросы от вытяжных шкафов и пламенных фотометров: отдел лабораторного контроля (воздух) - **источник 316**, отдел лабораторного контроля (вода) - **источник 320**, отдел технического контроля - **источник 317**, отдел аналитического контроля - источник 330. На территории предприятия установлены емкости с отработанным маслом (5 шт.) объёмом по 2 м³. При его сливе и хранении выделяются пары масла минерального нефтяного - неорганизованные **источники № 138, 321, 322, 323**. Для автотранспорта работников предприятия и подрядных организаций около территории промышленной площадки оборудована автостоянка на 237 единиц автотранспорта. Выбросы загрязняющих веществ от автотранспорта учтены как неорганизованный **источник № 139**. Выбросы от газопровода Усть-Яйвинского рудника учтены в **источнике 208**.

Характеристика нестационарности выбросов

Нестационарность выбросов, согласно «Методическому пособию по расчету, нормированию и контролю выбросов загрязняющих веществ в атмосферный воздух» обуславливается следующим: цикличностью и многостадийностью производственных участков; изменением выбросов на какой-либо стадии процессов; наличием периодов неполных нагрузок агрегатов, их остановки на капитальные и текущие ремонты; переменностью показателей качества основного и резервного топлива.

Нестационарность работы источников выбросов БКПРУ-3 зависит от периодичности работы и нагрузки по руде и готовой продукции сильвинитовой обогатительной фабрики, комплекса погрузочно-разгрузочных работ.

Основное технологическое оборудование работает круглосуточно.

В котельной: максимальное количество котлов, работающих одновременно на природном газе - 4 шт. (2 паровых - ДКВР-20-13; 2 водогрейных: ПТВМ-ЗОМ). Максимальное количество котлов, работающих одновременно на мазуте - 3 шт. (2 паровых - /ДКВР-20-13; 1 водогрейный: ПТВМ-ЗОМ).

Качество основного сырья (сильвинитовой руды), вспомогательных материалов, так же, как и качество газообразного топлива и мазута, остаются практически неизменными.

Предприятие имеет 72 источников загрязнения атмосферы, из них пылегазоулавливающими установками оснащены 21 источник.

Сушильно-грануляционное отделение

Для сухой очистки дымовые газы после печей сушильного отделения подаются в циклоны.

После печей ТС - 4, ТС - 6 (источники №№ 4, 6) сухое пылеулавливание осуществляется в батарейных циклонах НИИОГаз ЦН-15. В каждой батарее шесть циклонов диаметром 1200 мм, дополнительно стоят 2 ст. - скруббер Вентури, 2 каплеотделителя.

После печи КС - 5 (источник № 5) сухая стадия газоочистки осуществляется в трёхзаходном коническом циклоне диаметром 4000 мм.



Циклонная пыль после сухой очистки из циклонов разгружается в бункер, оттуда через течку, снабжённую мигалками для ликвидации подсоса, возвращается в технологический процесс.

При необходимости может включаться стадия агломерации (укрупнение циклонной сухой пыли с использованием в качестве связующего раствора метасиликата натрия, подаваемого из реagenтного отделения).

Дымовые газы из циклонов сухой очистки печей ТС поступают на санитарную очистку в скруббер Вентури, на орошение которой подаётся орошающая жидкость - раствор рассола с промышленной водой.

Дымовые газы из циклонов сухой очистки печи КС -5 поступают на санитарную очистку в трубу Вентури, затем в скруббер Вентури, которые орошаются жидкостью.

Распыление орошающей жидкости в трубах Вентури ведётся с помощью форсунок.

С целью отделения жидкости от газового потока дымовые газы после трубы Вентури подаются в каплеотделители на печах ТС и каплеуловитель на печи КС, где выделяется капельная жидкость, возвращаемая на обогатительную фабрику.

КПД установок пылегазоочистки достигает по пыли - 99,97, по хлористому водороду - до 55,72 %, по аминам - до 82,78 %.

Дымовые газы после печи КС-2 фирмы «Биндер» (источник № 113) поступают в комплексную установку в составе двойного циклона «Микропул» и скруббера Вентури MVS-100 «Микропул», КПД установки пылегазоочистки достигает по пыли - 99,95 %, по хлористому водороду - до 63,76 %, по аминам - до 69,75 %.

После печей подогрева 1П8 и 2П8 (источники №№ 118, 119) очистка запыленного воздуха осуществляется сухим способом в две стадии: первая стадия грубой очистки - в двух циклонах, вторая стадия - в рукавном фильтре. КПД (установок пылегазоочистки достигает по пыли - 99,9 %, по аминам - 97,22 %, по хлористому водороду - до 80,53 %).

После установок обогащения гранулированного хлористого калия (источники №№ 105, 127) запыленный воздух проходит рукавный импульсный фильтр отходящего воздуха SFDW 05/12-D-09 с эффективностью очистки по пыли - 99,5 %, по аминам - до 85,18 %.

Места пересылок сухого продукта в отделении подогрева и грануляции оборудованы автономными аспирационными системами АС -4, АС-1А, АС-2А, АС-3А, АС -1В, АС -2В, АС-3В - источники №№ 120, 121, 122, 123, 124, 125, 126.

На транспортных трактах обогащения предусмотрены аспирационные системы АО-2 и АО-3 (источники 128 и 129). КПД по пыли 96,7 %, аминам 66,7 %.

Отделение приготовления реагентов СОФ.

Для удаления паров и пыли из емкостей узла приготовления амина (источник № 37) используется скруббер степень очистки 98 %.

В соответствии с СанПиН 2.2.1/2.1.1.1200-03 «Санитарно-защитные зоны и санитарная классификация предприятий, сооружений и иных объектов» (новая редакция) производство БКПРУ-3 ПАО «Уралкалий» размер ориентировочной СЗЗ составляет 500 метров (п. 7.1.1., класс II, п.п. 17 «Химические объекты производства» – «Производство калийных солей»).

Согласно «Проекта расчетной санитарно-защитной зоны БКПРУ-3 ПАО «Уралкалий» с учетом расширения солеотвала в северо-западном направлении» граница СЗЗ БКПРУ-3 ОАО «Уралкалий» проходит (начиная с севера, далее - по часовой стрелке): на расстоянии 300 метров от границы расширения солеотвала 3 очереди, далее на расстоянии 300 м от границы промплощадки основного производства до востока, далее на расстоянии 300 метров от границы промплощадки основного производства до юго-востока, далее на расстоянии 430 м по изолинии 1 ПДК аминов алифатических до южной части, далее на расстоянии 300 метров от границы солеотвала 1-й очереди с юга до западной части, далее на расстоянии 300 метров от границы солеотвалов 2-й и 3-й очереди до ее северной точки.

Инвентаризационный перечень стационарных источников выбросов с качественной и количественной характеристикой представлен.

От 72 источников выбросов предприятия в атмосферу поступает 39 загрязняющих веществ, которые в свою очередь формируют 14 группы веществ, обладающих эффектом комбинированного вредного действия, в том числе:

код	Загрязняющее вещество наименование	ПДК м/р (ОБУВ)	ПДК с/с	ПДК с/г	Класс опас- ности	Суммарный выброс вещества	
						г/с	т/год
1	2	3	4	5	6	7	8



0123	диЖелезо триоксид (Железа оксид) (в пересчете на железо)	-	0,04	-	3	0,0030000	0,001000
0126	Калий хлорид	0,3	0,1	-	4	21,7399100	533,627100
0150	Натрий гидроксид (Нагр едкий)	0,01	-	-		0,0000028	4,30e-07
0152	Натрий хлорид (Натриевая соль соляной кислоты)	0,5	0,15	-	3	9,8480000	161,466000
0301	Азота диоксид (Двуокись азота; пероксид азота)	0,2	0,1	0,04	3	10,9267003	145,078508
0302	Азотная кислота (по молекуле HNO3)	0,4	0,15	0,04	2	0,0021200	0,001006
0303	Аммиак (Азота гидрид)	0,2	0,1	0,04	4	0,0202020	0,411250
0304	Азот (II) оксид (Азот монооксид)	0,4	-	0,06	3	1,4686704	23,669680
0316	Гидрохлорид/по молекуле HCl/ (Водород хлорид)	0,2	0,1	0,02	2	1,5339800	19,181740
0322	Серная кислота (по молекуле H2SO4)	0,3	0,1	0,001	2	0,0002000	0,000150
0328	Углерод (Пигмент черный)	0,15	0,05	0,025	3	0,7464000	8,734480
0330	Сера диоксид	0,5	0,05	-	3	18,8574500	447,703380
0333	Дигидросульфид (Водород сернистый, дигидросульфид, гидросульфид)	0,008	-	0,002	2	0,0034030	0,058100
0337	Углерод оксид (Углерод окис; углерод монооксид; угарный газ)	5,0	3,0	3,0	4	20,0235000	361,942900
0402	Бутан (Метилэтилметан)	200,0	-	-	4	0,0000002	0,000010
0403	Гексан (н-Гексан; дипропил; Hexane)	60,0	7,0	0,7	4	2,00e-08	0,000001
0405	Пентан	100,0	25,0	-	4	0,0000010	0,000002
0410	Метан	50,0	-	-		0,1342100	2,797200
0412	Изобутан	15,0	-	-	4	0,0000001	0,000003
0415	Смесь предельных углеводородов C1H4-C5H12	200,0	50,0	-	4	0,0170020	0,022100
0417	Этан	50,0	-	-		0,0000020	0,000100
0703	Бенз/а/пирен (3,4-Бензпирен)	-	1,00e-06	1,00e-06	1	0,0001200	0,000003
0906	Тетрахлорметан (Углерод четыреххлористый)	4,0	0,04	0,017	2	0,0005000	0,000200
1061	Этанол (Спирт этиловый)	5,0	-	-	4	0,0050000	0,005000
1071	Гидроксibenзол (Фенол)	0,01	0,006	0,003	2	0,0020002	0,044005
1210	Бутилацетат	0,1	-	-	4	0,0000400	0,000010
1325	Формальдегид	0,05	0,01	0,003	2	0,0310202	0,953010
1555	Этановая кислота (Уксусная кислота)	0,2	0,06	-	3	0,0006000	0,000300
1716	Одорант СПМ	0,012	-	-	3	0,0000800	0,002000
1803	Амины алифатические C15-C20	0,003	-	-	2	0,2220700	1,515620
2704	Бензин (нефтяной, малосернистый) (в пересчете на углерод)	5	1,5	-	4	0,0900000	0,163000
2732	Керосин	1,2	-	-		0,2741300	3,432880
2735	Масло минеральное нефтяное	0,05	-	-		0,4783000	14,938600
2754	Алканы C12-19 (в пересчете на C)	1,0	-	-	4	0,2780000	2,412000
2904	Мазутная зола тепловых электростанций (в пересчете на ванадий)	-	0,002	-	2	0,0300000	0,317000
2908	Пыль неорганическая, содержащая двуокись кремния, в %: - 70-20	0,3	0,1	-	3	0,0133000	0,172000
2985	Полиакриламид анионный АК-618	0,25	-	-		0,0000600	0,000400
3129	Натрий силикат (Натрий кремнекислый)	0,3	-	-		0,0030000	0,002000
3180	Магний дихлорид (Магний хлористый)	0,1	-	-		0,0004100	0,005100
Всего веществ : 39						86,7533843	1728,657839
в том числе твердых : 1						0,0030000	0,001000
жидких/газообразных : 38						86,7503843	1728,656839
Группы веществ, обладающих эффектом комбинированного вредного действия:							



6003	(2) 303 333
6004	(3) 303 333 1325
6005	(2) 303 1325
6006	(4) 301 304 330 2904
6007	(4) 301 337 403 1325
6010	(4) 301 330 337 1071
6035	(2) 333 1325
6038	(2) 330 1071
6040	(5) 301 303 304 322 330
6041	(2) 322 330
6043	(2) 330 333
6045	(3) 302 316 322
6046	(2) 337 2908
6204	(2) 301 330

На все вещества разработаны гигиенические нормативы – предельно допустимые концентрации (ПДК) и ориентировочные безопасные уровни воздействия (ОБУВ), что соответствует требованиям главы III п. 67. СанПиН 2.1.3684-21 «Санитарно-эпидемиологические требования к содержанию территорий городских и сельских поселений, к водным объектам, питьевой воде и питьевому водоснабжению, атмосферному воздуху, почвам, жилым помещениям, эксплуатации производственных, общественных помещений, организации и проведению санитарно-противоэпидемиологических (профилактических) мероприятий».

При расчетах выбросов загрязняющих веществ были использованы следующие методики:

1. Расчетная инструкции (методика) "Удельные показатели образования вредных веществ, выделяющихся в атмосферу от основных видов технологического оборудования для предприятий радиоэлектронного комплекса", СПб, 2006 г.
2. Методические указания по определению выбросов загрязняющих веществ в атмосферу из резервуаров, Новополоцк, 1997 г.
3. Методика определения выбросов загрязняющих веществ в атмосферу при сжигании топлива в котлах производительностью менее 30 тонн пара в час или менее 20Гкал в час, М, 1999.
4. Методика расчета выбросов вредных веществ в окружающую среду от неорганизованных источников нефтегазового оборудования. РД 39-142-00
5. Методика проведения инвентаризации выбросов загрязняющих веществ в атмосферу для автотранспортных предприятий (расчетным методом). М., 1998 г.
6. Методика проведения инвентаризации выбросов загрязняющих веществ в атмосферу для авторемонтных предприятий (расчетным методом). М., 1998 г.
7. Методика проведения инвентаризации выбросов загрязняющих веществ в атмосферу для баз дорожной техники (расчетным методом). М., 1998 г.

Расчет рассеивания на период эксплуатации на полную мощность проводился по программе УПРЗА Эколог, версия 4.60.7 (от 23.12.2020), указанная программа входит в число программ, утвержденных к использованию для проведения расчетов загрязнения при разработке нормативов предельно допустимых выбросов (ПДВ), а также при экспертизе проектных решений в соответствии с Приказом Минприроды России от 06.06.2017 № 273.

Базовый модуль УПРЗА «Эколог 4.60.7» позволяет рассчитать максимальные приземные концентрации загрязняющих веществ в атмосфере в соответствии с приказом Министерства природных ресурсов и экологии Российской Федерации от 06.06.2017 № 273 «Об утверждении методов расчетов рассеивания выбросов вредных (загрязняющих) веществ в атмосферном воздухе» (МРР-2017).

В модуле «Средние 4.60.7» реализованы пп. 10.1-10.5 (кроме п. 10.5.5) Главы X «Метод расчета долгопериодных средних концентраций ЗВ в атмосферном воздухе» Методов 2017, а также положения «Методических указаний по расчету осредненных за длительный период концентраций выбрасываемых в атмосферу вредных веществ», ГГО им. А.И. Воейкова, 2005.

Расчет среднесуточных концентраций проводился согласно п.п 12.12 "Методов расчетов рассеивания выбросов вредных (загрязняющих) веществ в атмосферном воздухе", 2017 г. по формуле 170. Среднесуточная концентрация определяется исходя из величин максимально-разовой и среднегодовой концентраций, которые, в свою очередь, определяются с учётом соответствующих фоновых концентраций.



Для оценки влияния выбросов на атмосферный воздух выполнены расчеты рассеивания загрязнения приземного слоя воздуха для летнего и зимнего периодов года. Размер расчетного прямоугольника для оценки влияния выбросов принят 4600 x 6000 с шагом сетки 100 x 100 метров.

Фоновые концентрации приняты в соответствии с письмом Пермского ЦГМС – филиала ФГБУ «Уральское УГМС» № 1509 от 29.07.2020 г. сроком действия до 31.12.2024 г., для ЗВ: калий хлорид (126), натрий хлорид (152), амины алифатические С15-С20, при этом для всех ЗВ фон=0.

Расчет выполняли в контрольных точках на границе предлагаемой к установлению СЗЗ и в контрольной точке на границе ближайшего жилья – д. Сибирь, расположенной на расстоянии 769 м в южном направлении. Расчет проводился по максимально-разовым, среднесуточным и среднегодовым концентрациям.

Приземные концентрации загрязняющих веществ, поступающие в атмосферный воздух от источников в долях ПДК составили в контрольных точках на границе предлагаемой к установлению СЗЗ, в контрольных точках на границе ближайшего жилья, (анализ результатов расчетов рассеивания максимальных разовых концентраций) более 0,1 ПДК составили:

На границе предлагаемой к установлению санитарно-защитной зоны:

- калий хлорид - 0,76 ПДК;
- натрий хлорид - 0,14 ПДК;
- азота диоксид - 0,13 ПДК;
- серы диоксид - 0,12 ПДК;
- амины алифатические С15-С20 - 0,47 ПДК;
- группа суммации 6006 (азота диоксид и оксид, мазутная зола, серы диоксид) - 0,26 ПДК ;
- группа суммации 6007 (азота диоксид, гексан, углерода оксид, формальдегид) - 0,15 ПДК;
- группа суммации 6010 (азота диоксид, серы диоксид, углерода оксид, фенол) - 0,26 ПДК;
- группа суммации 6038 (серы диоксид и фенол) - 0,12 ПДК;
- группа суммации 6040 (серы диоксид и трехокись серы (аэрозоль серной кислоты), аммиак) - 0,26 ПДК;
- группа суммации 6041 (серы диоксид и кислота серная) - 0,12 ПДК;
- группа суммации 6043 (серы диоксид и дигидросульфид) - 0,12 ПДК;
- группа суммации 6204 (азота диоксид, серы диоксид) - 0,15 ПДК.

На границе жилой застройки:

- калий хлорид - 0,37 ПДК;
- азота диоксид (301) - 0,08 ПДК;
- серы диоксид (330) - 0,09 ПДК;
- амины алифатические С15-С20 - 0,30 ПДК;
- группа суммации 6006 (азота диоксид и оксид, мазутная зола, серы диоксид) - 0,19 ПДК;
- группа суммации 6007 (азота диоксид, гексан, углерода оксид, формальдегид) - 0,10 ПДК;
- группа суммации 6010 (азота диоксид, серы диоксид, углерода оксид, фенол) - 0,19 ПДК;
- группа суммации 6040 (серы диоксид и трехокись серы (аэрозоль серной кислоты), аммиак) - 0,19 ПДК;
- группа суммации 6043 (серы диоксид и дигидросульфид) - 0,10 ПДК;
- группа суммации 6204 (азота диоксид, серы диоксид) - 0,11 ПДК.

По остальным загрязняющим примесям концентрации не превышают 0,1 ПДК.

Приземные концентрации загрязняющих веществ, поступающие в атмосферный воздух от источников в долях ПДК составили в контрольных точках на границе предлагаемой к установлению СЗЗ, в контрольных точках на границе ближайшего жилья (анализ результатов расчетов рассеивания среднесуточных концентраций) более 0,1 ПДК составили:

На границе предлагаемой к установлению санитарно-защитной зоны:

- калий хлорид - 0,34 ПДК;
- сера диоксид - 0,12 ПДК;
- группа суммации 6006 (азота диоксид и оксид, мазутная зола, серы диоксид) - 0,18 ПДК;
- группа суммации 6010 (азота диоксид, серы диоксид, углерода оксид, фенол) - 0,16 ПДК;
- группа суммации 6038 (серы диоксид и фенол) - 0,12 ПДК;
- группа суммации 6040 (серы диоксид и трехокись серы (аэрозоль серной кислоты), аммиак) - 0,18 ПДК;
- группа суммации 6041 (серы диоксид и кислота серная) - 0,12 ПДК;
- группа суммации 6043 (серы диоксид и дигидросульфид) - 0,15 ПДК;
- группа суммации 6204 (азота диоксид, серы диоксид) - 0,10 ПДК.

На границе жилой застройки:

- калий хлорид - 0,13 ПДК;



- азота диоксид (301) - 0,02 ПДК;
- серы диоксид (330) - 0,09 ПДК;
- группа суммации 6006 (азота диоксид и оксид, мазутная зола, серы диоксид) - 0,13 ПДК;
- группа суммации 6010 (азота диоксид, серы диоксид, углерода оксид, фенол) - 0,11 ПДК;
- группа суммации 6040 (серы диоксид и трехокись серы (аэрозоль серной кислоты), аммиак) - 0,12 ПДК;
- группа суммации 6043 (серы диоксид и дигидросульфид) - 0,10 ПДК.

По остальным загрязняющим примесям концентрации не превышают 0,1 ПДК.

Приземные концентрации загрязняющих веществ, поступающие в атмосферный воздух от источников в долях ПДК составили в контрольных точках на границе установленной СЗЗ, в контрольных точках на границе ближайшего жилья (анализ результатов расчетов рассеивания среднегодовых концентраций) более 0,1 ПДК составили:

На границе санитарно-защитной зоны:

- азота диоксид - 0,14 ПДК.

По остальным загрязняющим примесям концентрации не превышают 0,1 ПДК.

На границе жилой застройки:

По всем загрязняющим примесям концентрации не превышают 0,1 ПДК.

Отсутствие концентраций загрязняющих веществ во всех контрольных точках, превышающих ПДК, установленных требованиями Таблиц 1.1, 1.2 СанПиН 1.2.3685-21 «Гигиенические нормативы и требования к обеспечению безопасности и (или) безвредности для человека факторов среды обитания», соответствует требованиям главы III п. 70. СанПиН 2.1.3684-21 «Санитарно-эпидемиологические требования к содержанию территорий городских и сельских поселений, к водным объектам, питьевой воде и питьевому водоснабжению, атмосферному воздуху, почвам, жилым помещениям, эксплуатации производственных, общественных помещений, организации и проведению санитарно-противоэпидемических (профилактических) мероприятий», п. 2.3. СанПиН 2.2.1/2.1.1.1200-03 (Новая редакция).

На территории предприятия БКПРУ-3 ПАО «Уралкалий» 97 источников шума.

Режим работы - круглосуточно.

Акустический расчет производился с учетом вклада всех источников шума, расположенных на территории предприятия, в дневное и ночное время суток при максимально возможной нагрузке и одновременной работе всех источников шума.

Акустический расчет выполнен с применением расчетной программы «Эколог-ШУМ» версия 1.0.2.47 стандарт фирмы «Интеграл».

При определении границ СЗЗ необходимо учитывать все источники шума, оказывающие влияние на население в зоне расположения предприятия: соседние предприятия, автомагистрали и другие источники шума наземного транспорта. В связи с тем, что промплощадка БКПРУ-3 находится вдали от населенных пунктов, автомагистралей и прочих промышленных предприятий акустические расчеты проводились без учета фона.

Акустические расчеты проводились в контрольных точках, расположенных на границе СЗЗ и в контрольных точках на границе жилой застройки на высоте 1,5 м.

Учитывая, что оборудование на территории промплощадки будет работать в дневное и ночное время, выполнено два акустических расчета при максимальной нагрузке и при наибольшем количестве одновременно работающего оборудования. Нормирование проведено для дневного и ночного времени суток.

Акустический расчет от источников шума проведен по 9-и уровням звукового давления в октавных полосах частот: 31,5 Гц; 63 Гц; 125 Гц; 250 Гц; 500 Гц; 1000 Гц; 2000 Гц; 4000 Гц; 8000 Гц и по уровням звука L_a , дБА.

Расчет проведен на границе предлагаемой к установлению СЗЗ и в контрольной точке на границе ближайшего жилья – д. Сибирь, расположенной на расстоянии 769 м в южном направлении.

Анализ расчета допустимого уровня звукового давления, эквивалентного и максимального уровня звука

Среднегеометрические частоты, Гц	Уровни звукового давления, Дб, в октавных полосах					
	на границе СЗЗ (день)	на границе СЗЗ (ночь)	на границе жилой зоны (день)	на границе жилой зоны (ночь)	Допустимый уровень звукового давления (день)	Допустимый уровень звукового давления (ночь)
31,5	54.64	54.64	52,21	52,21	90.0	83.0
63	53.91	53.91	51.25	51.25	75.0	67.0
125	52.93	52.93	50.01	50.01	66.0	57.0
250	48.96	48.96	46.32	46.32	59.0	49.0



500	41.47	41.47	36.56	36.56	54.0	44.0
1000	33.41	33.41	25.36	25.36	50.0	40.0
2000	24.10	24.10	3.91	3.91	47.0	37.0
4000	18.52	18.52	0.00	0.00	45.0	35.0
8000	0.00	0.00	0.00	0.00	44.0	33.0
Эквивалентный уровень звука	44.16	44.16	40.51	40.51	55.0	45.0
Максимальный уровень звука	54,14	54,14	50,57	50,57	70.0	60.0

Анализ результатов расчета акустического воздействия в расчетных точках расположенных на границе предлагаемой к установлению СЗЗ и в контрольных точках на границе жилой застройки показал, что уровень звукового давления в октавных полосах частот со среднегеометрическими частотами (31,5-8000 Гц), эквивалентный и максимальный уровень звука при установленном режиме работы (на дневное и ночное время суток) не превышают предельно-допустимые уровни звука при нормировании для дневного и ночного времени суток, что соответствует требованиям п. 100, таб. 5.35. СанПиН 1.2.3685-21 «Гигиенические нормативы и требования к обеспечению безопасности и (или) безвредности для человека факторов среды обитания», п. 2.3. СанПиН 2.2.1/2.1.1.1200-03 (Новая редакция).

На территории промплощадка БКПРУ-3 отсутствуют источники инфразвука вибрации и ЭМИ, а также, источники лазерного, радиационного, ультразвукового, радиочастотного, статического и ионизирующего излучений.

В соответствии с требованиями СанПиН 2.2.1/2.1.1.1200-03 «Санитарно-защитные зоны и санитарная классификация предприятий, сооружений и иных объектов» размеры санитарно-защитной зоны для проектируемых, реконструируемых и действующих промышленных объектов и производств устанавливаются на основании расчетов рассеивания загрязнения атмосферного воздуха и физических воздействий на атмосферный воздух (шум, вибрация, электромагнитные поля (ЭМП) и др.) по разработанному в установленном порядке методикам, с оценкой риска здоровью для промышленных объектов и производств I и II классов опасности.

Исследования по оценке риска здоровью населения от загрязнения атмосферного воздуха выбросами проведены ФБУН «ФНЦ медико-профилактических технологий управления рисками здоровью населения».

Результаты гигиенического исследования по оценке риска для здоровья населения с целью обоснования границы санитарно-защитной зоны БКПРУ-3 ПАО «Уралкалий»:

По канцерогенному фактору

• По расчетным данным максимальный суммарный индивидуальный канцерогенный риск на границе расчетной минимально-достаточной санитарно-защитной зоны БКПРУ-3 ПАО "Уралкалий" составил $2,07 \cdot 10^{-7}$; на границе ближайшей селитебной территории канцерогенный риск составил $7,59 \cdot 10^{-7}$, что не превышает величины верхней границы допустимого риска ($1 \cdot 10^{-6} - 10^{-4}$). Основными компонентами, определяющими канцерогенный риск для населения, являются сажа, бенз(а)пирен, тетрахлорметан и формальдегид.

По неканцерогенному фактору

• Результаты оценки острого ингаляционного риска:

- Коэффициенты опасности острого неканцерогенного риска по данным моделирования распространения выбросов на границе СЗЗ находятся на уровне ниже приемлемого ($HQ < 1$) и составляют менее 0,1 HQ;

Коэффициенты опасности острого неканцерогенного риска по данным моделирования распространения выбросов на границе селитебной территории находятся на уровне ниже приемлемого ($HQ < 1$) и составляют менее 0,1 HQ;

- Индексы опасности на границе СЗЗ находятся на уровне ниже приемлемых ($HI < 1$) и составляют для развития патологии органов дыхания до 0,1813; для прочих органов и систем индексы опасности не превышают 0,1 HI;

Индексы опасности на ближайшей селитебной территории индексы опасности находятся на уровне ниже приемлемых ($HI < 1$) и составляют для развития патологии органов дыхания до 0,1259; для прочих органов и систем индексы опасности не превышают 0,1 HI;

• Результаты оценки хронического ингаляционного риска:

- Коэффициенты опасности хронического ингаляционного воздействия по данным моделирования распространения выбросов на границе СЗЗ находятся на уровне ниже приемлемого ($HQ < 1$) и составляют менее 0,1 HQ;

Коэффициенты опасности хронического ингаляционного воздействия по данным моделирования распространения выбросов на границе селитебной территории находятся на уровне ниже приемлемого ($HQ < 1$) и составляют менее 0,1 HQ;



- Индексы опасности на границе СЗЗ находятся на уровне ниже приемлемых ($HI < 1$) и составляют для развития патологии органов дыхания до 0,1045. В отношении других органов и систем индексы опасности не превышали 0,1 HI.

Индексы опасности на ближайшей селитебной территории находятся на уровне ниже приемлемых ($HI < 1$) и составляют для развития патологии органов дыхания до 0,0462. В отношении других органов и систем индексы опасности не превышали 0,1 HI.

Результаты гигиенического исследования по оценке риска для здоровья населения при обосновании санитарно-защитной зоны для БКПРУ-3 ПАО "Уралкалий" показали: уровень канцерогенного риска по данным моделирования распространения выбросов находится на уровне ниже предельно-допустимого ($1 \cdot 10^{-6} - 10^{-4}$); уровень острого неканцерогенного риска по данным моделирования распространения выбросов находится на уровне ниже приемлемого ($HQ < 1$, $HI < 1$); уровень хронического неканцерогенного риска по данным моделирования распространения выбросов находится на уровне ниже приемлемого ($HQ < 1$, $HI < 1$).

Исходя из вышеизложенного, результаты расчетов рассеивания загрязняющих веществ в атмосфере, результаты акустических расчетов, результаты оценки риска для здоровья населения при воздействии химических веществ, загрязняющих окружающую среду, подтверждают принятые в проекте размеры санитарно-защитной зоны для БКПРУ-3 ПАО «Уралкалий»:

- в северном направлении - 300 м от границы солеотвала 3-й очереди (ЗУ с КН-59:37:2060101:9);
- в северо-восточном, восточном направлениях - 300 м от границы промплощадки основного производства (ЗУ с КН-59:03:0000000:31);
- в юго-восточном направлении - 430 м от границы промплощадки основного производства (ЗУ с КН-59:03:0000000:31);
- в южном, юго-западном, западном - 300 м от границы солеотвалов 1-й и 2-й очереди (ЗУ с КН-59:03:0800001:46, КН-59:37:2060101:1).
- в северо-западном направлении - 300 м от границы солеотвала 3-й очереди (ЗУ с КН-59:37:2060101:9).

В границах СЗЗ БКПРУ-3 ПАО «Уралкалий» расположены земельные участки с видом разрешенного использования:

1	59:37:2060101:8	Земли запаса (неиспользуемые)
2	59:37:2080101:48	Земли запаса (неиспользуемые)
3	59:37:2080101:42	Земли запаса (неиспользуемые)
4	59:37:2080101:36	Земли запаса (неиспользуемые)
5	59:37:2080101:28	Земли запаса (неиспользуемые)
6	59:03:0800001:44	Земли запаса (неиспользуемые)
7	59:03:0800001:64	Земли населённых пунктов Разрешенное использование: Для размещения и эксплуатации объектов железнодорожного транспорта
8	59:03:0000000:253	Земли населённых пунктов Разрешенное использование: Для размещения промышленных объектов
9	59:00:0000000:135126	Земли населённых пунктов

В проекте СЗЗ согласно п. 16 (г) «Правил установления санитарно-защитных зон и использования земельных участков, расположенных в границах санитарно-защитных зон», утвержденных Постановлением Правительства РФ от 3 марта 2018 г. N 222, представлены сведения о перечне ограничений использования земельных участков, расположенных в границах санитарно-защитной зоны, в соответствии с пунктом 5 Правил, в целях:

- а) размещения жилой застройки, объектов образовательного и медицинского назначения, спортивных сооружений открытого типа, организаций отдыха детей и их оздоровления, зон рекреационного назначения и для ведения садоводства;
- б) размещения объектов для производства и хранения лекарственных средств, объектов пищевых отраслей промышленности, оптовых складов продовольственного сырья и пищевой продукции, комплексов водопроводных сооружений для подготовки и хранения питьевой воды, использования земельных участков в целях производства, хранения и переработки сельскохозяйственной продукции, предназначенной для дальнейшего использования в качестве пищевой продукции.

В границах предлагаемой СЗЗ отсутствуют жилая застройка, объекты образовательного и медицинского назначения, спортивных сооружений открытого типа, организаций отдыха детей и их оздоровления, зон рекреационного назначения и для ведения дачного хозяйства и садоводства, объекты для производства и хранения лекарственных средств, объектов пищевых отраслей промышленности, оптовых складов продовольственного сырья и пищевой продукции, комплексов водопроводных сооружений для подготовки и хранения питьевой воды, что соответствует п. 5.1., 5.2. СанПиН 2.2.1/2.1.1.1200-03 (новая редакция).

В проектных материалах представлены сведения о границах СЗЗ (наименование административно-территориальных единиц и графическое описание местоположения границ такой зоны, перечень координат, характерных точек этих границ в системе координат, используемой для ведения единого государственного реестра недвижимости, в том числе в электронном виде).



Сведения о характерных точках границ объекта землеустройства для санитарно-защитной зоны

№ т.	Координаты, м Система координат МСК-59, зона 2						№ т.	X	Y
	X	Y	№ т.	X	Y	№ т.			
Внешний контур									
1	658098.96	2266808.38	51	660567.70	2265584.75	101	660112.46	2267543.06	
2	658035.80	2266727.46	52	660620.34	2265625.92	102	660048.83	2267640.17	
3	657996.52	2266660.74	53	660622.93	2265629.72	103	659952.89	2267705.53	
4	657972.84	2266547.09	54	660626.45	2265632.10	104	659839.23	2267729.21	
5	657973.20	2266545.20	55	660650.67	2265657.31	105	659733.61	2267710.85	
6	657972.83	2266543.37	56	660709.93	2265747.08	106	659723.40	2267707.09	
7	657975.53	2265765.35	57	660710.29	2265748.84	107	659720.35	2267714.05	
8	657997.16	2265655.00	58	660711.27	2265750.29	108	659660.21	2267802.87	
9	658060.79	2265557.89	59	660725.89	2265785.85	109	659564.27	2267868.24	
10	658090.84	2265531.17	60	660729.73	2265804.86	110	659462.25	2267891.58	
11	658306.97	2265363.72	61	660747.76	2265882.11	111	658923.74	2267917.53	
12	658310.80	2265350.64	62	660750.18	2265924.74	112	658918.21	2267916.60	
13	658320.49	2265322.71	63	660749.08	2265931.42	113	658912.11	2267917.87	
14	658384.11	2265225.60	64	660750.65	2265938.94	114	658798.04	2267896.25	
15	658480.05	2265160.23	65	660742.33	2266011.55	115	658700.93	2267832.62	
16	658591.96	2265136.58	66	660737.25	2266032.57	116	658635.56	2267736.68	
17	659042.84	2265129.85	67	660731.93	2266049.15	117	658629.83	2267716.40	
18	659043.71	2265130.01	68	660733.76	2266075.23	118	658616.95	2267707.79	
19	659044.59	2265129.83	69	660733.00	2266079.24	119	658611.86	2267704.25	
20	659158.66	2265151.45	70	660733.73	2266082.98	120	658606.87	2267700.57	
21	659219.64	2265184.82	71	660732.92	2266130.52	121	658601.95	2267696.80	
22	659344.61	2265273.63	72	660729.01	2266149.79	122	658573.11	2267674.15	
23	659409.14	2265229.66	73	660719.77	2266213.08	123	658544.70	2267650.96	
24	659522.80	2265205.98	74	660696.83	2266287.53	124	658517.03	2267626.91	
25	659581.60	2265205.45	75	660687.33	2266357.59	125	658507.23	2267617.78	
26	659695.67	2265227.07	76	660677.19	2266395.82	126	658497.71	2267608.36	
27	659792.78	2265290.70	77	660674.60	2266412.19	127	658488.48	2267598.64	
28	659805.60	2265309.52	78	660644.34	2266502.43	128	658463.80	2267570.91	
29	659839.35	2265311.56	79	660639.98	2266509.56	129	658439.96	2267542.44	
30	659855.38	2265313.65	80	660638.14	2266519.24	130	658416.82	2267513.40	
31	659872.88	2265318.24	81	660594.29	2266584.09	131	658413.51	2267509.08	
32	659890.32	2265320.34	82	660574.52	2266616.35	132	658410.31	2267504.68	
33	659966.78	2265339.80	83	660570.74	2266618.92	133	658407.24	2267500.19	
34	659998.26	2265343.51	84	660568.36	2266622.44	134	658391.41	2267476.09	
35	660031.24	2265351.72	85	660522.93	2266666.08	135	658375.98	2267451.72	
36	660070.72	2265364.54	86	660433.14	2266725.36	136	658361.29	2267426.92	
37	660079.19	2265370.09	87	660428.79	2266726.27	137	658347.68	2267401.54	
38	660087.53	2265371.94	88	660425.35	2266728.54	138	658336.18	2267376.26	
39	660249.97	2265449.48	89	660371.00	2266749.84	139	658325.97	2267350.38	
40	660278.32	2265453.00	90	660354.63	2266753.01	140	658315.93	2267324.44	
41	660308.65	2265460.95	91	660359.79	2266776.77	141	658311.54	2267313.64	
42	660344.64	2265472.87	92	660369.04	2267128.89	142	658307.48	2267302.72	
43	660345.51	2265473.44	93	660370.35	2267176.79	143	658299.62	2267278.26	
44	660346.52	2265473.64	94	660371.58	2267221.41	144	658292.33	2267253.61	
45	660403.77	2265497.21	95	660371.10	2267224.09	145	658285.69	2267228.78	
46	660410.51	2265501.65	96	660371.68	2267226.88	146	658280.80	2267208.22	
47	660417.16	2265503.11	97	660350.06	2267340.95	147	658189.18	2267148.19	
48	660477.72	2265531.59	98	660286.43	2267438.06	148	658123.81	2267052.24	
49	660483.17	2265535.38	99	660190.49	2267503.43	149	658100.13	2266938.59	
50	660506.92	2265547.38	100	660117.19	2267518.70	1	658098.96	2266808.38	
Внутренний контур									
150	659753.13	2265625.94	205	658882.97	2266748.83	260	659533.42	2266813.39	
151	659755.57	2265622.97	206	658867.65	2266739.34	261	659568.01	2266811.46	
152	659773.85	2265609.73	207	658828.68	2266736.35	262	659595.66	2266811.77	
153	659801.32	2265607.47	208	658782.78	2266721.71	263	659595.63	2266807.27	



154	659817.48	2265609.58	209	658713.85	2266687.92	264	659605.88	2266807.20
155	659910.00	2265633.15	210	658652.12	2266653.34	265	659605.91	2266811.90
156	659927.79	2265633.35	211	658640.10	2266642.97	266	659643.66	2266811.65
157	659961.04	2265641.64	212	658575.78	2266589.75	267	659643.89	2266846.45
158	660170.39	2265741.66	213	658561.62	2266586.90	268	659726.89	2266845.89
159	660206.60	2265742.93	214	658548.06	2266601.09	269	659726.82	2266834.99
160	660237.18	2265750.95	215	658541.77	2266616.93	270	659747.32	2266834.85
161	660294.90	2265774.73	216	658545.83	2266626.85	271	659747.19	2266815.50
162	660355.95	2265803.47	217	658567.57	2266643.51	272	659723.92	2266812.90
163	660417.22	2265841.17	218	658626.35	2266688.56	273	659683.42	2266812.98
164	660441.63	2265866.60	219	658690.13	2266730.03	274	659683.40	2266809.33
165	660456.36	2265902.46	220	658768.31	2266762.46	275	659725.58	2266806.99
166	660458.79	2265945.45	221	658806.30	2266783.90	276	659743.89	2266808.52
167	660453.66	2265966.64	222	658845.30	2266797.99	277	659743.86	2266804.52
168	660443.49	2265988.30	223	658890.15	2266790.43	278	659783.32	2266798.00
169	660435.56	2266036.10	224	658937.38	2266794.97	279	659833.32	2266797.57
170	660441.72	2266082.86	225	659033.42	2266815.77	280	659878.20	2266802.36
171	660440.89	2266130.79	226	659068.62	2266816.03	281	659968.56	2266803.05
172	660410.46	2266229.43	227	659067.43	2266787.34	282	659973.43	2266798.22
173	660397.54	2266324.52	228	659334.53	2266785.53	283	660065.07	2266787.20
174	660367.01	2266415.50	229	659334.52	2266784.53	284	660073.59	2267142.43
175	660321.19	2266459.49	230	659357.32	2266784.18	285	660074.81	2267190.90
176	660266.23	2266473.30	231	659357.29	2266780.18	286	660075.94	2267235.89
177	660051.64	2266459.87	232	659382.29	2266780.01	287	659836.45	2267237.51
178	660052.70	2266488.97	233	659382.26	2266775.81	288	659835.92	2267439.12
179	660054.23	2266511.70	234	659425.41	2266775.52	289	659560.95	2267337.02
180	660054.82	2266534.31	235	659425.44	2266779.52	290	659443.72	2267602.27
181	660056.06	2266560.41	236	659450.49	2266779.35	291	658900.72	2267627.19
182	660057.00	2266580.43	237	659450.52	2266783.95	292	658877.09	2267467.82
183	659809.67	2266581.51	238	659465.72	2266783.85	293	658839.30	2267469.15
184	659767.11	2266581.71	239	659465.79	2266794.35	294	658823.47	2267341.50
185	659765.28	2266606.62	240	659450.59	2266794.45	295	658796.47	2267341.68
186	659754.21	2266634.74	241	659450.62	2266798.95	296	658794.71	2267081.69
187	659729.41	2266689.53	242	659425.57	2266799.12	297	658594.23	2266936.54
188	659720.07	2266709.93	243	659425.60	2266804.22	298	658386.32	2266935.94
189	659733.53	2266710.09	244	659382.45	2266804.51	299	658385.15	2266763.15
190	659733.68	2266732.54	245	659382.42	2266799.81	300	658365.92	2266645.00
191	659608.18	2266733.63	246	659357.42	2266799.98	301	658259.07	2266507.43
192	659608.04	2266711.94	247	659357.40	2266796.48	302	658263.39	2265756.49
193	659582.74	2266712.01	248	659334.60	2266796.63	303	658558.75	2265528.73
194	659532.72	2266709.79	249	659334.56	2266790.53	304	658590.14	2265422.21
195	659499.83	2266689.22	250	659072.51	2266792.30	305	659044.75	2265416.46
196	659397.25	2266692.21	251	659074.44	2266818.69	306	659242.54	2265557.93
197	659397.36	2266709.11	252	659131.54	2266818.31	307	659279.07	2265564.78
198	659282.79	2266721.48	253	659172.68	2266815.73	308	659520.72	2265587.96
199	659210.11	2266724.62	254	659172.63	2266809.63	309	659537.17	2265497.03
200	659210.14	2266728.12	255	659192.18	2266809.50	310	659576.25	2265500.50
201	659139.94	2266736.90	256	659192.23	2266816.00	311	659559.79	2265591.42
202	659029.39	2266744.84	257	659345.52	2266814.96	312	659679.47	2265602.72
203	659029.55	2266767.59	258	659345.52	2266813.81	150	659753.13	2265625.94
204	658973.75	2266767.97	259	659395.21	2266813.32			

Для систематического контроля состояния качества атмосферного воздуха, для проведения мониторинга выбраны следующие контрольные точки:

Номер точки на карте	Место расположения	Проводимые замеры	Периодичность отбора	Количество дней в году
№ 1	Точка на юго-восточной границе СЗЗ в сторону	Калий хлорид	4 исследования в день	50 дней (м/р концентрации)
		Натрий хлорид	4 исследования в день	50 дней (м/р концентрации)



	ближайшего жилья (д. Сибирь)	Амины алифатические C15-C20	4 исследования в день	50 дней (м/р концентрации)
		Эквивалентный и максимальный уровень звука	Зима	1 (день, ночь)
			Лето	1 (день, ночь)
№ 2	Точка на границе ближайшего жилья (д. Сибирь)	Калий хлорид	4 исследования в день	4 дня (м/р, с/с концентрации)
		Натрий хлорид	4 исследования в день	4 дня (м/р, с/с концентрации)
		Амины алифатические C15-C20	4 исследования в день	4 дня (м/р концентрации)
		Эквивалентный и максимальный уровень звука	Зима	1 (день, ночь)
			Лето	1 (день, ночь)

В перечень контролируемых включены вещества, являющиеся специфическими для объекта, имеющие наибольший валовой выброс и вклад в загрязнение атмосферного воздуха и формирующие максимальные концентрации на территории предлагаемой СЗЗ.

Натурные исследования и измерения, должны быть проведены после достижения объектом той проектной мощности, для которой была разработана проектная документация (в период максимальной мощности работы хозяйствующего субъекта, при возможности, включая периоды наилучшего рассеивания выбросов ЗВ).

Лабораторные исследования предусмотрено проводить на базе аккредитованных испытательных лабораторных центров, в соответствии с п. 2.12 СанПиН 2.2.1./2.1.1.1200-03. При проведении натурных наблюдений должны использоваться стандартизованные методы отбора и анализа проб.

В случае изменения технологического процесса или изменения количественного и качественного состава источников выбросов и источников шума необходимо будет провести корректировку проекта СЗЗ.

ВЫВОД

На основании вышеизложенного и, руководствуясь Федеральным законом №52-ФЗ от 30.03.1999 г. «О санитарно-эпидемиологическом благополучии населения», «Проект санитарно-защитной зоны Березниковского калийного производственного рудоуправления № 3 Публичного акционерного общества «Уралкалий»

(наименование проекта)

соответствует (не соответствует)

(ненужное зачеркнуть)

государственным санитарно-эпидемиологическим правилам и нормативам:

- СанПиН 2.2.1./2.1.1.1200-03 «Санитарно-защитные зоны и санитарная классификация предприятий, сооружений и иных объектов» (новая редакция),
- СанПиН 1.2.3685-21 «Гигиенические нормативы и требования к обеспечению безопасности и (или) безвредности для человека факторов среды обитания»,
- СанПиН 2.1.3684-21 «Санитарно-эпидемиологические требования к содержанию территорий городских и сельских поселений, к водным объектам, питьевой воде и питьевому водоснабжению, атмосферному воздуху, почвам, жилым помещениям, эксплуатации производственных, общественных помещений, организации и проведению санитарно-противоэпидемических (профилактических) мероприятий».

Врач по общей гигиене
Должность

Подпись

Яковкина О.А.
Ф.И.О

Настоящее экспертное заключение не является санитарно-эпидемиологическим заключением и не дает права на утверждение проектной документации и (или) использование ее для строительства.



ФЕДЕРАЛЬНАЯ СЛУЖБА ПО НАДЗОРУ В СФЕРЕ ЗАЩИТЫ
ПРАВ ПОТРЕБИТЕЛЕЙ
И БЛАГОПОЛУЧИЯ ЧЕЛОВЕКА

РЕШЕНИЕ

01.11.2021

№ 254-РС33

Об установлении санитарно-защитной зоны
для Березниковского калийного
производственного рудоуправления № 3
ПАО «Уралкалий»

Заместитель руководителя Федеральной службы по надзору в сфере защиты прав потребителей и благополучия человека И.В. Брагина, в соответствии с положениями Федерального закона от 30.03.1999 № 52-ФЗ «О санитарно-эпидемиологическом благополучии населения» и постановления Правительства Российской Федерации от 03.03.2018 № 222 «Об утверждении Правил установления санитарно-защитных зон и использования земельных участков, расположенных в границах санитарно-защитных зон» (далее – постановление Правительства Российской Федерации от 03.03.2018 № 222, Правила), рассмотрев заявление ПАО «Уралкалий» об установлении санитарно-защитной зоны для Березниковского калийного производственного рудоуправления № 3 ПАО «Уралкалий», проект санитарно-защитной зоны, экспертное заключение ФБУЗ «Центр гигиены и эпидемиологии в Пермском крае» от 25.08.2021 № 2816-ЦА по результатам санитарно-эпидемиологической экспертизы проектных материалов, санитарно-эпидемиологическое заключение от 21.09.2021 № 59.55.18.000.Т.001342.09.21 о соответствии проекта санитарно-защитной зоны требованиям санитарных норм и правил, выданное Управлением Роспотребнадзора по Пермскому краю,

РЕШИЛ:

1. Установить для Березниковского калийного производственного рудоуправления № 3 ПАО «Уралкалий» санитарно-защитную зону с границами, согласно перечню координат характерных точек и графическому описанию местоположения санитарно-защитной зоны, приведенным в приложении № 1 к настоящему решению, а также перечню координат характерных точек в форме электронного документа (XML-файл) в приложении № 2 к настоящему решению, следующих размеров:



1.1. в северном направлении – 300 м от границы солеотвала 3-й очереди (ЗУ с КН 59:37:2060101:9);

1.2. в северо-восточном направлении – 300 м от границы промплощадки основного производства (ЗУ с КН 59:03:0000000:31);

1.3. в восточном направлении – 300 м от границы промплощадки основного производства (ЗУ с КН 59:03:0000000:31);

1.4. в юго-восточном направлении – 430 м от границы промплощадки основного производства (ЗУ с КН 59:03:0000000:31);

1.5. в южном направлении – 300 м от границы солеотвалов 1-й и 2-й очереди (ЗУ с КН 59:03:0800001:46, 59:37:2060101:1);

1.6. в юго-западном направлении - 300 м от границы солеотвалов 1-й и 2-й очереди (ЗУ с КН 59:03:0800001:46, 59:37:2060101:1);

1.7. в западном направлении – 300 м от границы солеотвалов 1-й и 2-й очереди (ЗУ с КН 59:03:0800001:46, 59:37:2060101:1);

1.8. в северо-западном направлении – 300 м от границы солеотвала 3-й очереди (ЗУ с КН 59:37:2060101:9).

2. Установить ограничения использования земельных участков, расположенных в границах санитарно-защитной зоны Березниковского калийного производственного рудоуправления № 3 ПАО «Уралкалий», согласно которым не допускается использование земельных участков в границах указанной санитарно-защитной зоны в целях:

2.1. размещения жилой застройки, объектов образовательного и медицинского назначения, спортивных сооружений открытого типа, организаций отдыха детей и их оздоровления, зон рекреационного назначения и для ведения садоводства;

2.2. размещения объектов для производства и хранения лекарственных средств, объектов пищевых отраслей промышленности, оптовых складов продовольственного сырья и пищевой продукции, комплексов водопроводных сооружений для подготовки и хранения питьевой воды, использования земельных участков в целях производства, хранения и переработки сельскохозяйственной продукции, предназначенной для дальнейшего использования в качестве пищевой продукции.

3. Направить сведения о санитарно-защитной зоне для их внесения в Единый государственный реестр недвижимости.



И.В. Брагина



Приложение Л (обязательное)

Письма Пермского ЦГМС (метеорологическая информация, данные о фоновых концентрациях загрязняющих веществ в атмосферном воздухе)

Министерство природных ресурсов и экологии
Российской Федерации
Федеральная служба по гидрометеорологии и
мониторингу окружающей среды

ФГБУ «Уральское УГМС»

**Пермский ЦГМС – филиал
ФГБУ «Уральское УГМС»**

Пермский Центр по гидрометеорологии
и мониторингу окружающей среды -
филиал Федерального государственного
бюджетного учреждения «Уральское
управление по гидрометеорологии и
мониторингу окружающей среды»

ЕНИ ПГНИУ

Директору
Е.А. Хайрулиной

614990, г. Пермь,
ул. Генкеля, 4.

E-mail: ecogeopsu@mail.ru

Ново-Гайвинская ул., д. 70, Пермь, 614030
тел. (342) 274-39-70, факс: (342) 274-29-72
для телеграфа: Погода
ИНН 6685025156 КПП 668501001
E-mail: gimet@meteo.perm.ru
Сайт: www.meteo.perm.ru

28.01.2022 № 311-02/2022

На № 95.213-37-1.1 от 12.01.2022

О метеорологической информации

Для выполнения инженерных изысканий предоставляем необходимую информацию по метеостанции Березники:

1. Метеорологические характеристики по метеостанции Березники МС (2017-2021гг):

1.1. Средняя минимальная температура воздуха самого холодного месяца: **-17,7 °С.**

1.2. Средняя максимальная температура воздуха самого теплого месяца: **+24,6 °С.**

1.3. Среднегодовая повторяемость (%) ветра по направлениям и штилю:

С	СВ	В	ЮВ	Ю	ЮЗ	З	СЗ	Штиль
9	5	4	13	25	21	10	13	8

1.4. Скорость ветра, вероятность превышения которой в течение года составляет 5 %, равна **5 м/с.**

1.5. Значение коэффициента стратификации А, соответствующее неблагоприятным метеорологическим условиям, при которых концентрация вредных веществ в атмосферном воздухе максимальна, принимается равным 160.

2. Ориентировочный коэффициент рельефа местности $\eta = 1$. (Коэффициент рассчитан без учета высоты источника выброса).

Данная информация предоставлена целевым назначением, перепечатыванию и передаче третьим лицам, в том числе средствам массовой информации, не подлежит.

Начальник Пермского ЦГМС –
филиала ФГБУ «Уральское УГМС»

П.В. Смирнов

О.Ю. Засухина
(342) 244-40-92
А.В. Ширинкина
(342) 274-39-65



Министерство природных ресурсов и экологии
Российской Федерации
Федеральная служба по гидрометеорологии и
мониторингу окружающей среды

ФГБУ «Уральское УГМС»

**Пермский ЦГМС – филиал
ФГБУ «Уральское УГМС»**

Пермский Центр по гидрометеорологии
и мониторингу окружающей среды -
филиал Федерального государственного
бюджетного учреждения «Уральское
управление по гидрометеорологии и
мониторингу окружающей среды»

Ново-Гайвинская ул., д. 70, Пермь, 614030
тел. (342) 274-39-70, факс: (342) 274-29-72
для телеграфа: Погода
ИНН 6685025156 КПП 668501001
E-mail: gimet@meteo.perm.ru
Сайт: www.meteo.perm.ru

28.05.2019 № 1026
На № И190508-009 от 08.05.2019

О фоновых концентрациях загрязняющих веществ в
атмосферном воздухе

АО «ВНИИ Галургии»

Директору проектной части
М.В. Скопинову

614002, г. Пермь,
ул. Сибирская, д. 94.

E-mail: vniig@uralkali.com

Скопинов М.В.
28.05.2019

Для выполнения проектной документации по объектам строительства, реконструкции и техперевооружения, расположенным в г. Березники на БКПРУ-3 ПАО «Уралкалий», предоставляем необходимые сведения:

1. Фоновое загрязнение атмосферы:

1.1. Значения фоновых концентраций по результатам наблюдений на стационарных постах наблюдений за состоянием атмосферного воздуха, в г. Березники, рассчитанные за период 2013-2017гг. с учетом месторасположения объекта, считать равными:

Вещество	Фоновая концентрация, мг/м ³
Пыль (взвешенные в-ва)	0,08
Диоксид серы	0,002
Оксид углерода	0,69
Диоксид азота	0,039
Оксид азота	0,023
Аммиак	0,009
Сероводород	0,001
Формальдегид	0,007
Хлорид водорода	0,059
Ксилол	0,003
Толуол	0,009
Бенз(а)пирен	$0,8 \cdot 10^{-6}$

АО «ВНИИ Галургии»
Входящий № И190605-002
05.06.2019



1.2. Значения фоновых концентраций тяжелых металлов в воздухе, рассчитанные по результатам наблюдений на территории г. Березники за период 2012-2016 гг., с учетом месторасположения объекта, считать равными

Вещество	Фоновая концентрация, мкг/м ³
Железа оксид	0,81
Марганца оксид	0,02
Марганец и его соединения	0,02
Меди оксид	0,05
Свинец и его соединения	0,01

1.3. Все расчеты по веществам: амины алифатические C15-C20, ацетон, бензин, бутанол, бутилацетат, фториды газообразные, фториды плохо растворимые, калия хлорид, кальций дигидрооксид, керосин, магний дихлорид, масло минеральное нефтяное, метан, метантиол, натрия гидроксид, натрия хлорид, пыль абразивная, пыль неорганическая: SiO₂ >70%, пыль неорганическая: SiO₂ 20-70%, пыль неорганическая: SiO₂ <20%, пыль резины, сажа, серная кислота, сольвент нафта, уайт-спирит, углеводороды предельные C12-C19, уксусная кислота, хлор, циклогексанон, этан, изобутан, бутан, пентан, гексан, этанол, этилтиол, этилцеллозольв и олово оксидрекомендуем производить без учета фоновой концентрации (т.е. фон=0).

Фоновые концентрации действительны до 31.12.2023 года.

Фоновые концентрации установлены на основании РД 52.04.186-89. Руководство по контролю загрязнения атмосферы. М, 1991

Данная информация предоставлена целевым назначением, перепечатыванию и передаче третьим лицам, в том числе средствам массовой информации, не подлежит.

Начальник Пермского ЦГМС –
филиала ФГБУ «Уральское УГМС»



П.В. Смирнов

Ю.С. Хворостова
(342) 274-39-65



Приложение М
(обязательное)

Разрешение на выброс загрязняющих веществ в атмосферный воздух



**ФЕДЕРАЛЬНАЯ СЛУЖБА ПО НАДЗОРУ В СФЕРЕ
ПРИРОДОПОЛЬЗОВАНИЯ**

РАЗРЕШЕНИЕ № 03-04-1530
на выброс вредных (загрязняющих) веществ в атмосферный воздух
(за исключением радиоактивных веществ)

На основании приказа Управления Федеральной службы по надзору
(наименование территориального органа Росприроднадзора)
в сфере природопользования по Пермскому краю от 04.05.2017 № 392

ПАО "Уралкалий",
618426, Пермский край, г. Березники, ул. Пятилетки, 63,
ОГРН - 1025901702188; ИНН - 5911029807,

(полное наименование, организационно-правовая форма, место нахождения,
государственный регистрационный номер записи о создании юридического лица,
идентификационный номер налогоплательщика)

разрешается в период с «04» мая 2017 г. по «21» февраля 2022 г.
осуществлять выбросы вредных (загрязняющих) веществ в атмосферный
воздух.

Перечень и количество вредных (загрязняющих) веществ, разрешенных к
выбросу в атмосферный воздух стационарными источниками,
расположенными на

Площадка БКПРУ-3 – Пермский край, в 11 км к югу от г. Березники,
площадка БОС – в 10 км к югу от г. Березники,

(наименования отдельных производственных территорий; фактический адрес осуществления деятельности)

условия действия разрешения на выбросы вредных (загрязняющих) веществ
в атмосферный воздух, нормативы выбросов вредных (загрязняющих)
веществ в атмосферный воздух по конкретным источникам и веществам
указаны в приложениях № 1,2,3 (на 17 листах) к настоящему разрешению,
являющихся его неотъемлемой частью.

Дата выдачи
разрешения

« 04 » мая 2017 г.

Врио руководителя
Управления Росприроднадзора
по Пермскому краю

М.П.



(подпись)

И.Н. Косухина
(Ф.И.О.)



Приложение <*> № 1
к разрешению на выброс вредных
(загрязняющих) веществ в атмосферный
воздух от " 04 " мая 20 17 г. № 03-04-1530
выданному
Управлением Росприроднадзора по Пермскому
краю
(наименование территориального органа Росприроднадзора)

Экз. № 1

Перечень и количество вредных (загрязняющих) веществ, разрешенных к выбросу в атмосферный воздух

по _____, (наименование юридического лица или фамилия, имя, отчество индивидуального предпринимателя)
Площадка БКПРУ-3, площадка БОС
(наименование отдельной производственной территории,
Пермский край, г. Березники, 11 км к югу от г. Березники, 10 км к югу от г. Березники
фактический адрес осуществления деятельности)

<*> Является неотъемлемой частью разрешения на выброс вредных (загрязняющих) веществ в атмосферный воздух, выдаваемого территориальным органом государственного экологического надзора.
<1> Вредные (загрязняющие) вещества и показатели их выбросов, не включенные в Приложение к разрешению на выброс вредных (загрязняющих) веществ в атмосферный воздух. "Перечень и количество вредных (загрязняющих) веществ, разрешенных к выбросу в атмосферный воздух", не являются разрешенными к выбросу в атмосферный воздух.

№ п/п	Наименование вредного (загрязняющего) вещества	Класс опасности вредного (загрязняющего) вещества (I-IV)	Разрешенный выброс вредного (загрязняющего) вещества в пределах утвержденных нормативов ПДВ					Разрешенный выброс вредного (загрязняющего) вещества в пределах установленных ВСВ									
			с разбивкой по годам, т					с разбивкой по годам, т									
			г/с	т/г	2017 г.	2018 г.	2019 г.	2020 г.	2021 г.	2022 г.	г/с	т/г	2017 г.	2018 г.	2019 г.	2020 г.	2021 г.
1	(0123) Железа оксид (в пересчете на Fe)	3	0,003	0,001	0,001	0,001	0,001	0,001	0,001	0,001	0,001	0,001	0,001	0,001	0,001	0,001	0,001
2	(0126) Кальций хлорид	4	21,732	533,341	533,341	533,341	533,341	533,341	533,341	533,341	533,341	533,341	533,341	533,341	533,341	533,341	533,341
3	(0150) Натрий гидроксид (Соля каустическая)	0	3E-06	4E-07	4E-07	4E-07	4E-07	4E-07	4E-07	4E-07	4E-07	4E-07	4E-07	4E-07	4E-07	4E-07	4E-07
4	(0152) Натрий хлорид (Поваренная соль)	3	9,859	160,859	160,859	160,859	160,859	160,859	160,859	160,859	160,859	160,859	160,859	160,859	160,859	160,859	160,859
5	(0301) Азота диоксид	3	9,028	145,079	145,079	145,079	145,079	145,079	145,079	145,079	145,079	145,079	145,079	145,079	145,079	145,079	145,079
6	(0302) Азотная кислота	2	0,003	0,001	0,001	0,001	0,001	0,001	0,001	0,001	0,001	0,001	0,001	0,001	0,001	0,001	0,001
7	(0303) Аммиак	4	0,02	0,411	0,411	0,411	0,411	0,411	0,411	0,411	0,411	0,411	0,411	0,411	0,411	0,411	0,411
8	(0304) Азота оксид	3	1,469	23,67	23,67	23,67	23,67	23,67	23,67	23,67	23,67	23,67	23,67	23,67	23,67	23,67	23,67
9	(0316) Гидрофторид (Взвешенный) (Силициевая кислота)	2	1,534	19,182	19,182	19,182	19,182	19,182	19,182	19,182	19,182	19,182	19,182	19,182	19,182	19,182	19,182
10	(0322) Серная кислота (по мол. H2SO4)	2	2E-04	2E-04	2E-04	2E-04	2E-04	2E-04	2E-04	2E-04	2E-04	2E-04	2E-04	2E-04	2E-04	2E-04	2E-04
11	(0328) Углерод (Сажа)	3	0,746	8,734	8,734	8,734	8,734	8,734	8,734	8,734	8,734	8,734	8,734	8,734	8,734	8,734	8,734
12	(0330) Сера диоксид	3	18,857	447,703	447,703	447,703	447,703	447,703	447,703	447,703	447,703	447,703	447,703	447,703	447,703	447,703	447,703
13	(0333) Дигидросульфид (Сероводород)	2	0,003	0,058	0,058	0,058	0,058	0,058	0,058	0,058	0,058	0,058	0,058	0,058	0,058	0,058	0,058
14	(0337) Углерод оксид	4	20,024	361,943	361,943	361,943	361,943	361,943	361,943	361,943	361,943	361,943	361,943	361,943	361,943	361,943	361,943
15	(0410) Метан	0	0,134	2,797	2,797	2,797	2,797	2,797	2,797	2,797	2,797	2,797	2,797	2,797	2,797	2,797	2,797



№ п/п	Наименование вредного (загрязняющего) вещества	Класс опасности вредного (загрязняющего) вещества (I-IV)	Разрешенный выброс вредного (загрязняющего) вещества в пределах утвержденных нормативов ПДВ						Разрешенный выброс вредного (загрязняющего) вещества в пределах установленных ВСВ								
			с разбивкой по годам, т						с разбивкой по годам, т								
			г/с	т/г	2017 г.	2018 г.	2019 г.	2020 г.	2021 г.	2022 г.	г/с	т/г	2017 г.	2018 г.	2019 г.	2020 г.	2021 г.
16	(0415) Смесь углеводород предельных C1-C5	4	0,017	0,022	0,022	0,022	0,022	0,022	0,022	0,022	0,022	0,022	0,022	0,022	0,022	0,022	0,022
17	(0703) Бензол/пирен	1	1E-04	3E-06	3E-06	3E-06	3E-06	3E-06	3E-06	3E-06	3E-06	3E-06	3E-06	3E-06	3E-06	3E-06	3E-06
18	(0906) Углерод четыреххлористый	2	5E-04	2E-04	2E-04	2E-04	2E-04	2E-04	2E-04	2E-04	2E-04	2E-04	2E-04	2E-04	2E-04	2E-04	2E-04
19	(1061) Этанол (Спирт этиловый)	4	0,005	0,005	0,005	0,005	0,005	0,005	0,005	0,005	0,005	0,005	0,005	0,005	0,005	0,005	0,005
20	(1071) Фенол	2	0,002	0,044	0,044	0,044	0,044	0,044	0,044	0,044	0,044	0,044	0,044	0,044	0,044	0,044	0,044
21	(1210) Бутилацетат	4	4E-05	1,000E-05	1,000E-05	1,000E-05	1,000E-05	1,000E-05	1,000E-05	1,000E-05	1,000E-05	1,000E-05	1,000E-05	1,000E-05	1,000E-05	1,000E-05	1,000E-05
22	(1325) Формальдегид	2	0,031	0,953	0,953	0,953	0,953	0,953	0,953	0,953	0,953	0,953	0,953	0,953	0,953	0,953	0,953
23	(1555) Уксусная кислота	3	6E-04	3E-04	3E-04	3E-04	3E-04	3E-04	3E-04	3E-04	3E-04	3E-04	3E-04	3E-04	3E-04	3E-04	3E-04
24	(1716) Смесь ареновых углеводородов (с пересчетом на галурганол)	3	8E-05	0,002	0,002	0,002	0,002	0,002	0,002	0,002	0,002	0,002	0,002	0,002	0,002	0,002	0,002
25	(1803) Амины алифатические C15-C20	2	0,21	1,516	1,516	1,516	1,516	1,516	1,516	1,516	1,516	1,516	1,516	1,516	1,516	1,516	1,516
26	(2704) Бензин (нефтяной)	4	0,09	0,163	0,163	0,163	0,163	0,163	0,163	0,163	0,163	0,163	0,163	0,163	0,163	0,163	0,163
27	(2732) Керосин	0	0,274	3,433	3,433	3,433	3,433	3,433	3,433	3,433	3,433	3,433	3,433	3,433	3,433	3,433	3,433
28	(2735) Масло минеральное нефтяное	0	0,478	14,939	14,939	14,939	14,939	14,939	14,939	14,939	14,939	14,939	14,939	14,939	14,939	14,939	14,939
29	(2754) Углеводороды предельные C12-C19	4	0,278	2,412	2,412	2,412	2,412	2,412	2,412	2,412	2,412	2,412	2,412	2,412	2,412	2,412	2,412
30	(2904) Мазутная зола ТЭС (в пересчете на V)	2	0,03	0,317	0,317	0,317	0,317	0,317	0,317	0,317	0,317	0,317	0,317	0,317	0,317	0,317	0,317
31	(2908) Пыль неорганическая: 70-20% SiO2	3	0,013	0,172	0,172	0,172	0,172	0,172	0,172	0,172	0,172	0,172	0,172	0,172	0,172	0,172	0,172
32	(2985) Полиакриламид анионный АК-618	0	6E-05	4E-04	4E-04	4E-04	4E-04	4E-04	4E-04	4E-04	4E-04	4E-04	4E-04	4E-04	4E-04	4E-04	4E-04
33	(3129) Натрий силикат (Натрий кремнекисл.)	0	0,003	0,002	0,002	0,002	0,002	0,002	0,002	0,002	0,002	0,002	0,002	0,002	0,002	0,002	0,002
34	(3180) Магний хлорид (магний хлористый)	0	0,0004	0,005	0,005	0,005	0,005	0,005	0,005	0,005	0,005	0,005	0,005	0,005	0,005	0,005	0,005
	ИТОГО <*>		1727,765	1727,765	1727,765	1727,765	1727,765	1727,765	1727,765	1727,765	1727,765	1727,765	1727,765	1727,765	1727,765	1727,765	1727,765

Заместитель начальника отдела государственной экологической экспертизы и нормирования

Ответственный исполнитель

(подпись)

М.В. Агеева

(фамилия, И.О.)

Д.Е. Якимова

(фамилия, И.О.)

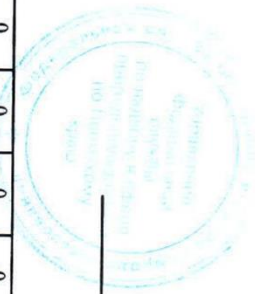

<*> В строке "ИТОГО", указываются валовые выбросы (т/г) в целом по отдельной производственной территории.



Приложение * № 2
к разрешению на выброс вредных
(загрязняющих) веществ в атмосферный
воздух от " 04 " мая 20 17 г. № 03-04-1530 ,
выданному Управлением Росприроднадзора по
Пермскому краю
(наименование территориального органа
Росприроднадзора)

Экз. № 1

Условия действия разрешения на выброс вредных (загрязняющих) веществ в атмосферный воздух

ПАО "Уралкалий" ,
(наименование юридического лица или фамилия, имя, отчество
индивидуального предпринимателя)
по Площадка БКПРУ-3, площадка БОС
(наименование отдельной производственной территории,
Пермский край, г. Березники, 11 км к югу от г. Березники, 10 км
к югу от г. Березники
фактический адрес осуществления деятельности)

1. Выброс загрязняющих веществ в атмосферный воздух, не указанных в разрешении на выброс вредных (загрязняющих) веществ в атмосферный воздух и в условиях действия разрешения на выброс вредных (загрязняющих) веществ в атмосферный воздух, не разрешается.
2. Соблюдение нормативов предельно допустимых и при установлении временно согласованных выбросов вредных (загрязняющих) веществ в атмосферный воздух должно обеспечиваться на каждом источнике выбросов загрязняющих веществ в атмосферный воздух в соответствии с утвержденными в установленном порядке нормативами допустимых выбросов по конкретным источникам.
3. Выполнение в установленные сроки утвержденного плана мероприятий по снижению выбросов загрязняющих в атмосферный воздух.
4. Перечень загрязняющих веществ и показатели их выбросов, не подлежащие нормированию и государственному учету.

Наименование загрязняющих веществ	Выбросы загрязняющих веществ, т/г					
	2017 г., т/г	2018 г., т/г	2019 г., т/г	2020 г., т/г	2021 г.,	2022 г., т/г

* Является неотъемлемой частью разрешения на выброс вредных (загрязняющих) веществ в атмосферный воздух, выдаваемого территориальным органом Росприроднадзора.

Нормативы выбросов вредных (загрязняющих) веществ в атмосферный воздух по юридическому лицу в целом

ПАО «Уралкалий»

наименование юридического лица или фамилия, имя, отчество индивидуального предпринимателя

Площадка БКПРУ-3 - Пермский край, 1.1 км к югу от г. Березники, площадка БОС - 10 км к югу от г. Березники

по

наименование отдельной производственной территории, фактический адрес осуществления деятельности

№ п/п	Наименование вредного (загрязняющего) вещества	Класс опасности вредного (загрязняющего) вещества (I-IV)	Норматив выбросов (с разбивкой по годам)																	
			2017 г.			2018 г.			2019 г.			2020 г.			2021 г.			2022 г.		
			г/с	т/г	ПДВ/ВСВ	г/с	т/г	ПДВ/ВСВ	г/с	т/г	ПДВ/ВСВ	г/с	т/г	ПДВ/ВСВ	г/с	т/г	ПДВ/ВСВ	г/с	т/г	ПДВ/ВСВ
1	2	3	4	5	6	7	8	9	10	11	12	13	14	15	16	17	18	19	20	21
1	(0123) Железа оксид (в пересчете на Fe)	3	0,003	0,001	ПДВ	0,003	0,001	ПДВ	0,003	0,001	ПДВ	0,003	0,001	ПДВ	0,003	0,001	ПДВ	0,003	0,001	ПДВ
2	(0126) Кальций хлорид	4	21,732	533,341	ПДВ	21,732	533,341	ПДВ	21,732	533,341	ПДВ	21,732	533,341	ПДВ	21,732	533,341	ПДВ	21,732	533,341	ПДВ
3	(0150) Натрий гидроксида (Сода каустическая)	0	3E-06	4E-07	ПДВ	3E-06	4E-07	ПДВ	3E-06	4E-07	ПДВ	3E-06	4E-07	ПДВ	3E-06	4E-07	ПДВ	3E-06	4E-07	ПДВ
4	(0152) Натрий хлорид (Поваренная соль)	3	9,859	160,859	ПДВ	9,859	160,859	ПДВ	9,859	160,859	ПДВ	9,859	160,859	ПДВ	9,859	160,859	ПДВ	9,859	160,859	ПДВ
5	(0301) Азота диоксид	3	9,028	145,079	ПДВ	9,028	145,079	ПДВ	9,028	145,079	ПДВ	9,028	145,079	ПДВ	9,028	145,079	ПДВ	9,028	145,079	ПДВ
6	(0302) Азотная кислота	2	0,003	0,001	ПДВ	0,003	0,001	ПДВ	0,003	0,001	ПДВ	0,003	0,001	ПДВ	0,003	0,001	ПДВ	0,003	0,001	ПДВ
7	(0303) Аммиак	4	0,02	0,411	ПДВ	0,02	0,411	ПДВ	0,02	0,411	ПДВ	0,02	0,411	ПДВ	0,02	0,411	ПДВ	0,02	0,411	ПДВ
8	(0304) Азота оксид	3	1,469	23,67	ПДВ	1,469	23,67	ПДВ	1,469	23,67	ПДВ	1,469	23,67	ПДВ	1,469	23,67	ПДВ	1,469	23,67	ПДВ
9	(0310) Гидрофторид (Борная кислота)	2	1,534	19,182	ПДВ	1,534	19,182	ПДВ	1,534	19,182	ПДВ	1,534	19,182	ПДВ	1,534	19,182	ПДВ	1,534	19,182	ПДВ
10	(0322) Серная кислота (по мол. H2SO4)	2	2E-04	2E-04	ПДВ	2E-04	2E-04	ПДВ	2E-04	2E-04	ПДВ	2E-04	2E-04	ПДВ	2E-04	2E-04	ПДВ	2E-04	2E-04	ПДВ
11	(0328) Углерод (Сажа)	3	0,746	8,734	ПДВ	0,746	8,734	ПДВ	0,746	8,734	ПДВ	0,746	8,734	ПДВ	0,746	8,734	ПДВ	0,746	8,734	ПДВ
12	(0330) Сера диоксид	3	18,857	447,703	ПДВ	18,857	447,703	ПДВ	18,857	447,703	ПДВ	18,857	447,703	ПДВ	18,857	447,703	ПДВ	18,857	447,703	ПДВ
13	(0333) Дигидросульфид (Сероводород)	2	0,003	0,058	ПДВ	0,003	0,058	ПДВ	0,003	0,058	ПДВ	0,003	0,058	ПДВ	0,003	0,058	ПДВ	0,003	0,058	ПДВ
14	(0337) Углерод оксид	4	20,024	361,943	ПДВ	20,024	361,943	ПДВ	20,024	361,943	ПДВ	20,024	361,943	ПДВ	20,024	361,943	ПДВ	20,024	361,943	ПДВ
15	(0410) Метан	0	0,134	2,797	ПДВ	0,134	2,797	ПДВ	0,134	2,797	ПДВ	0,134	2,797	ПДВ	0,134	2,797	ПДВ	0,134	2,797	ПДВ
16	(0415) Смесь углеводород предельных C1-C5	4	0,017	0,022	ПДВ	0,017	0,022	ПДВ	0,017	0,022	ПДВ	0,017	0,022	ПДВ	0,017	0,022	ПДВ	0,017	0,022	ПДВ
17	(0703) Бензол/пирен	1	1E-04	3E-06	ПДВ	1E-04	3E-06	ПДВ	1E-04	3E-06	ПДВ	1E-04	3E-06	ПДВ	1E-04	3E-06	ПДВ	1E-04	3E-06	ПДВ
18	(0906) Углерод четыреххлористый	2	5E-04	2E-04	ПДВ	5E-04	2E-04	ПДВ	5E-04	2E-04	ПДВ	5E-04	2E-04	ПДВ	5E-04	2E-04	ПДВ	5E-04	2E-04	ПДВ
19	(1061) Этанол (Спирт этиловый)	4	0,005	0,005	ПДВ	0,005	0,005	ПДВ	0,005	0,005	ПДВ	0,005	0,005	ПДВ	0,005	0,005	ПДВ	0,005	0,005	ПДВ
20	(1071) Фенол	2	0,002	0,044	ПДВ	0,002	0,044	ПДВ	0,002	0,044	ПДВ	0,002	0,044	ПДВ	0,002	0,044	ПДВ	0,002	0,044	ПДВ
21	(1210) Бутилацетат	4	4E-05	1E-05	ПДВ	4E-05	1E-05	ПДВ	4E-05	1E-05	ПДВ	4E-05	1E-05	ПДВ	4E-05	1E-05	ПДВ	4E-05	1E-05	ПДВ
22	(1325) Формальдегид	2	0,031	0,953	ПДВ	0,031	0,953	ПДВ	0,031	0,953	ПДВ	0,031	0,953	ПДВ	0,031	0,953	ПДВ	0,031	0,953	ПДВ
23	(1555) Уксусная кислота	3	6E-04	3E-04	ПДВ	6E-04	3E-04	ПДВ	6E-04	3E-04	ПДВ	6E-04	3E-04	ПДВ	6E-04	3E-04	ПДВ	6E-04	3E-04	ПДВ
24	(1716) Смесь предельных углеводородов (в пересчете на гексаны)	3	8E-05	0,002	ПДВ	8E-05	0,002	ПДВ	8E-05	0,002	ПДВ	8E-05	0,002	ПДВ	8E-05	0,002	ПДВ	8E-05	0,002	ПДВ
25	(1803) Аммиак алифатические C15-C20	2	0,21	1,516	ПДВ	0,21	1,516	ПДВ	0,21	1,516	ПДВ	0,21	1,516	ПДВ	0,21	1,516	ПДВ	0,21	1,516	ПДВ
26	(2704) Бензин (нефтяной)	4	0,09	0,163	ПДВ	0,09	0,163	ПДВ	0,09	0,163	ПДВ	0,09	0,163	ПДВ	0,09	0,163	ПДВ	0,09	0,163	ПДВ
27	(2732) Керосин	0	0,274	3,433	ПДВ	0,274	3,433	ПДВ	0,274	3,433	ПДВ	0,274	3,433	ПДВ	0,274	3,433	ПДВ	0,274	3,433	ПДВ
28	(2735) Масло минеральное нефтяное	0	0,478	14,939	ПДВ	0,478	14,939	ПДВ	0,478	14,939	ПДВ	0,478	14,939	ПДВ	0,478	14,939	ПДВ	0,478	14,939	ПДВ
29	(2754) Углеводороды предельные C12-C19	4	0,278	2,412	ПДВ	0,278	2,412	ПДВ	0,278	2,412	ПДВ	0,278	2,412	ПДВ	0,278	2,412	ПДВ	0,278	2,412	ПДВ
30	(2904) Мазутная зола ТЭС (в пересчете на V)	2	0,03	0,317	ПДВ	0,03	0,317	ПДВ	0,03	0,317	ПДВ	0,03	0,317	ПДВ	0,03	0,317	ПДВ	0,03	0,317	ПДВ
31	(2908) Пыль неорганическая: 70-20% SiO2	3	0,013	0,172	ПДВ	0,013	0,172	ПДВ	0,013	0,172	ПДВ	0,013	0,172	ПДВ	0,013	0,172	ПДВ	0,013	0,172	ПДВ
32	(2985) Полиакриламид ионный AK-618	0	6E-05	4E-04	ПДВ	6E-05	4E-04	ПДВ	6E-05	4E-04	ПДВ	6E-05	4E-04	ПДВ	6E-05	4E-04	ПДВ	6E-05	4E-04	ПДВ



33	(3129) Натрий силикат (Натрий кремнекисл.)	0	0,003	0,002	ПДВ	0,003	0,002	ПДВ	0,003	0,002	ПДВ	0,003	0,002	ПДВ	0,003	0,002	ПДВ
34	(3180) Магний хлорид (магний хлористый)	0	4Е-04	0,005	ПДВ	4Е-04	0,005	ПДВ	4Е-04	0,005	ПДВ	4Е-04	0,005	ПДВ	4Е-04	0,005	ПДВ
ИТОГО:			X	1727,765	ПДВ	X	1727,765	ПДВ	X	1727,765	ПДВ	X	1727,765	ПДВ	X	1727,765	ПДВ
В том числе твердых:			X	703,432	ПДВ	X	703,432	ПДВ	X	703,432	ПДВ	X	703,432	ПДВ	X	703,432	ПДВ
Жидких и газообразных:			X	1024,333	ПДВ	X	1024,333	ПДВ	X	1024,333	ПДВ	X	1024,333	ПДВ	X	1024,333	ПДВ



Заместитель начальника отдела государственной экологической экспертизы и нормирования

Д.Е. Якимова
(фамилия, И.О.)

(подпись)

Ответственный исполнитель

М.В. Агеева
(фамилия, И.О.)

(подпись)



Приложение Н

(обязательное)

Расчет выбросов загрязняющих веществ на периоды строительства и эксплуатации

Период эксплуатации

Источники загрязнения атмосферы № 332, 333, 338

Расчёт количества загрязняющих веществ выполнен в соответствии с «Методическим пособием по расчёту выбросов от неорганизованных источников в промышленности строительных материалов» по формулам Н.1 и Н:

$$M = K_1 * K_2 * K_3 * K_4 * K_5 * K_7 * K_8 * K_9 * V * G_{\text{ч}} * 10^6 / 3600, \text{ г/с} \quad (\text{Н.1})$$

$$M = K_1 * K_2 * K_3 * K_4 * K_5 * K_7 * K_8 * K_9 * V * G_{\text{год}}, \text{ т/год} \quad (\text{Н.2})$$

Где:

$G_{\text{ч}}, G_{\text{год}}$ – количество материала, перерабатываемого в час и за год, т/ч, г/год;

K_1 – весовая доля пылевой фракции в материале;

K_2 - доля пыли, переходящая в аэрозоль;

K_3 - коэффициент, учитывающий местные метеоусловия;

K_4 - коэффициент, учитывающий условия пылеобразования;

K_5 - коэффициент, учитывающий влажность материала;

K_7 - коэффициент, учитывающий крупность материала;

K_8 - коэффициент, учитывающий тип перегрузочных устройств;

K_9 - коэффициент, учитывающий вес материала при залповом сбросе;

V – коэффициент, учитывающий высоту пересыпки.

Исходные данные и расчет представлены в таблице Н.1.



Таблица Н.1 – Расчет выбросов загрязняющих веществ

Наименование узла перегрузки	Количество перегрузочных узлов, шт.	Производ-ть одного узла, т/ч	Значение коэффициентов									Выброс	
			K1	K2	K3	K4	K5	K7	K8	K9	B	г/с	т/год
Источники загрязнения атмосферы № 332, 333													
пересыпка с конв. поз.СК-02 на элеватор поз.ЭК-01	1	230	0,0754	0,02	1,0	0,005	1,0	0,8	1,0	1,0	0,68	0,2621	7,5472
пересыпка с элеватора поз.ЭК-01 на конв.поз.СК-01	1	280	0,0754	0,02	1,0	0,005	1,0	0,8	1,0	1,0	0,73	0,3425	9,8635
пересыпка с конв. поз.СК-08 на конв. поз.СК-01	1	50	0,0754	0,02	1,0	0,005	1,0	0,8	1,0	1,0	0,82	0,0687	1,9785
пересыпка с конв. поз.СК-01 в компактор поз.К-01	1	150	0,0754	0,02	1,0	0,005	1,0	0,8	1,0	1,0	1,25	0,3142	9,0480
пересыпка с конв. поз.СК-01 в бункер поз.Б-01	1	280	0,0754	0,02	1,0	0,005	1,0	0,8	1,0	1,0	0,56	0,2627	7,5665
пересыпка из бункера поз.Б-01 на конв. поз.СК-02	1	280	0,0754	0,02	1,0	0,005	1,0	0,8	1,0	1,0	2,5	1,1729	33,7792
пересыпка с конв. поз.СК-06 на конв. поз.СК-03	1	200	0,0754	0,02	1,0	0,005	1,0	0,8	1,0	1,0	0,5	0,1676	4,8256
пересыпка с дробилки поз.Д-02 на конв. поз.СК-06	1	200	0,0754	0,02	1,0	0,005	1,0	0,8	1,0	1,0	0,82	0,2748	7,9140
пересыпка с бункера поз.Б-02 на конв. поз.СК-06	1	200	0,0754	0,02	1,0	0,005	1,0	0,8	1,0	1,0	2,5	0,8378	24,1280
пересыпка с дробилки поз.Д-01 на конв. поз.СК-03	1	200	0,0754	0,02	1,0	0,005	1,0	0,8	1,0	1,0	0,7	0,2346	6,7558
пересыпка с конв. поз.СК-03 на элеватор поз.ЭК-02	1	450	0,0754	0,02	1,0	0,005	1,0	0,8	1,0	1,0	0,56	0,4222	12,1605
пересыпка с элеватора поз.ЭК-02 на конв. поз.СК-04	1	450	0,0754	0,02	1,0	0,005	1,0	0,8	1,0	1,0	0,745	0,5617	16,1778
пересыпка с конв. поз. СК-04 на грохоты поз. ВМ-01,02	2	225	0,0754	0,02	1,0	0,005	1,0	0,8	1,0	1,0	0,5	0,3770	10,8576
пересыпка с грохота поз.ВМ-01,02 на дробилку поз.Д-02	1	200	0,0085	0,02	1,0	0,005	1,0	0,8	1,0	1,0	1,225	0,0463	1,3328
загрузка с грохота поз. ВМ-01,02 на конв. поз. СК-05	4	12,5	0,0085	0,02	1,0	0,005	1,0	0,8	1,0	1,0	0,79	0,0075	0,2149
пересыпка грохота поз. ВМ на конв. поз. СК-02	1	230	0,0754	0,02	1,0	0,005	1,0	0,8	1,0	1,0	2,5	0,9634	27,7472
пересыпка грохота поз. КМ-01 на конв. поз. СК-02	1	5	0,0754	0,02	1,0	0,005	1,0	0,8	1,0	1,0	0,72	0,0060	0,1737



Наименование узла перегрузки	Количество перегрузочных узлов, шт.	Производ-ть одного узла, т/ч	Значение коэффициентов									Выброс	
			K1	K2	K3	K4	K5	K7	K8	K9	B	г/с	т/год
загрузка с конв. поз. СК-05 в смеситель поз. СМ-01	1	50	0,0085	0,02	1,0	0,005	1,0	0,8	1,0	1,0	0,4	0,0038	0,1088
выгрузка из смесителя поз. СМ-01 в грохот поз. КМ-01	1	50	0,0085	0,02	1,0	0,005	1,0	0,8	1,0	1,0	0,56	0,0053	0,1523
выгрузка с элеватора поз. ЭК-03 в весоизмеритель поз.	1	50	0,0085	0,02	1,0	0,005	1,0	0,8	1,0	1,0	0,58	0,0055	0,1578
выгрузка с грохота поз. КМ-01 в элеватор поз. ЭК-03	1	50	0,0085	0,02	1,0	0,005	1,0	0,8	1,0	1,0	0,85	0,0080	0,2312
выгрузка с весоизмерителя поз. ДВ-01 в смеситель поз.	1	50	0,0085	0,02	1,0	0,005	1,0	0,8	1,0	1,0	0,4	0,0038	0,1088
выгрузка со смесителя поз. СМ-02 в бункер поз. Б-03	1	50	0,0085	0,02	1,0	0,005	1,0	0,8	1,0	1,0	1,35	0,0128	0,3672
выгрузка со смесителя поз. СМ-02 в бункер поз. Б-04	1	50	0,0085	0,02	1,0	0,005	1,0	0,8	1,0	1,0	0,62	0,0059	0,1686
Итого:												6,3671	183,3655
Итого, с учетом очистки выбросов (эффективность очистки 95 %), суммарно на АС-1 (ИЗА 332), АС-2 (ИЗА 333)												0,3184	9,1683
Источник загрязнения атмосферы № 338													
выгрузка из бункера поз.Б-03 в самосвал	1	20	0,0085	0,02	1,0	0,005	1,0	0,8	1,0	1,0	1,35	0,0051	0,1469



Качественная и количественная характеристика выбросов с учетом состава пыли представлена в таблице Н.2.

Таблица Н.2 – Качественная и количественная характеристика выбросов

Наименование	Процентное соотношение	Выброс	
		г/с	т/год
ИЗА 332, 333 (суммарно на 2 источника загрязнения)			
Пыль, в том числе:	100	0,3184	9,1683
0126 калий хлорид	60	0,1910	5,5010
0152 натрий хлорид	40	0,1274	3,6673
ИЗА 338			
Пыль, в том числе:	100	0,0051	0,1469
0126 калий хлорид	60	0,0031	0,0881
0152 натрий хлорид	40	0,0020	0,0588

Качественная и количественная характеристика выбросов по источникам загрязнения атмосферы представлена в таблице Н.3.

Таблица Н.3 – Качественная и количественная характеристика выбросов по источникам загрязнения атмосферы

Источник загрязнения атмосферы	Наименование загрязняющего вещества	Выброс	
		г/с	т/год
ИЗА 332	0126 калий хлорид	0,0955	2,7505
	0152 натрий хлорид	0,0637	1,8337
ИЗА 333	0126 калий хлорид	0,0955	2,7505
	0152 натрий хлорид	0,0637	1,8337
ИЗА 338	0126 калий хлорид	0,0031	0,0881
	0152 натрий хлорид	0,0020	0,0588



Источники загрязнения атмосферы № 334, 335, 336, 337

**Валовые и максимальные выбросы предприятия №19,
БКПРУ-3,
Пермь, 2022 г.**

**Расчет произведен программой «АТП-Эколог», версия 3.10.18.0 от 24.06.2014
Copyright© 1995-2014 ФИРМА «ИНТЕГРАЛ»**

Программа основана на следующих методических документах:

1. Методика проведения инвентаризации выбросов загрязняющих веществ в атмосферу для автотранспортных предприятий (расчетным методом). М., 1998 г.
2. Методика проведения инвентаризации выбросов загрязняющих веществ в атмосферу для авторемонтных предприятий (расчетным методом). М., 1998 г.
3. Методика проведения инвентаризации выбросов загрязняющих веществ в атмосферу для баз дорожной техники (расчетным методом). М., 1998 г.
4. Дополнения (приложения №№ 1-3) к вышеперечисленным методикам.
5. Методическое пособие по расчету, нормированию и контролю выбросов загрязняющих веществ в атмосферный воздух. СПб, 2012 г.
6. Письмо НИИ Атмосфера №07-2-263/13-0 от 25.04.2013 г.

**Программа зарегистрирована на: ОАО "Галургия"
Регистрационный номер: 01-01-1595**

Расшифровка кодов топлива и графы "О/Г/К" для таблиц "Характеристики автомобилей..."

Код топлива может принимать следующие значения

- 1 - Бензин АИ-93 и аналогичные по содержанию свинца;
- 2 - Бензины А-92, А-76 и аналогичные по содержанию свинца;
- 3 - Дизельное топливо;
- 4 - Сжатый газ;
- 5 - Неэтилированный бензин;
- 6 - Сжиженный нефтяной газ.

Значения в графе "О/Г/К" имеют следующий смысл

1. Для легковых автомобилей - рабочий объем ДВС:

- 1 - до 1.2 л
- 2 - свыше 1.2 до 1.8 л
- 3 - свыше 1.8 до 3.5 л
- 4 - свыше 3.5 л

2. Для грузовых автомобилей - грузоподъемность:

- 1 - до 2 т
- 2 - свыше 2 до 5 т
- 3 - свыше 5 до 8 т
- 4 - свыше 8 до 16 т
- 5 - свыше 16 т

3. Для автобусов - класс (габаритная длина) автобуса:

- 1 - Особо малый (до 5.5 м)
- 2 - Малый (6.0-7.5 м)
- 3 - Средний (8.0-10.0 м)
- 4 - Большой (10.5-12.0 м)
- 5 - Особо большой (16.5-24.0 м)

Пермь, 2022 г.: среднемесячная и средняя минимальная температура воздуха, °С

Характеристики	I	II	III	IV	V	VI	VII	VIII	IX	X	XI	XII
Среднемесячная температура, °С	-15.3	-13.4	-6.9	2.6	10.2	15.7	18	15.4	9.3	1.4	-6.3	-12.7



Расчетные периоды года	X	X	X	П	Т	Т	Т	Т	Т	П	X	X
Средняя минимальная температура, °С	-15.3	-13.4	-6.9	2.6	10.2	15.7	18	15.4	9.3	1.4	-6.3	-12.7
Расчетные периоды года	X	X	X	П	Т	Т	Т	Т	Т	П	X	X

В следующих месяцах значения среднемесячной и средней минимальной температур совпадают: Январь, Февраль, Март, Апрель, Май, Июнь, Июль, Август, Сентябрь, Октябрь, Ноябрь, Декабрь

Характеристики периодов года для расчета валовых выбросов загрязняющих веществ

Период года	Месяцы	Всего дней
Теплый	Май; Июнь; Июль; Август; Сентябрь;	105
Переходный	Апрель; Октябрь;	42
Холодный	Январь; Февраль; Март; Ноябрь; Декабрь;	105
Всего за год	Январь-Декабрь	252

**Участок №1; Грузовой а/т (корпус ОТУ),
тип - 3 - Теплая закрытая стоянка (гараж),
цех №0, площадка №0**

Общее описание участка

Пробег автомобиля до выезда со стоянки (км)

- от ближайшего к выезду места стоянки: 0.005
- от наиболее удаленного от выезда места стоянки: 0.015

Пробег автомобиля от въезда на стоянку (км)

- до ближайшего к въезду места стоянки: 0.005
- до наиболее удаленного от въезда места стоянки: 0.015
- среднее время выезда (мин.): 5.0

Характеристики автомобилей/дорожной техники на участке

Марка автомобиля	Категория	Место пр-ва	О/Г/К	Тип двиг.	Код топл.	Экокон троль	Нейтрализатор	Кол-во в сутки	Кол-во в час
Грузовой а/т	Грузовой	СНГ	4	Диз.	3	нет	нет	3.00	1

Выбросы участка

Код в-ва	Название вещества	Макс. выброс (г/с)	Валовый выброс (т/год)
----	Оксиды азота (NOx)*	0.0021167	0.002706
	В том числе:		
0301	*Азота диоксид (Азот (IV) оксид)	0.0016933	0.002165
0304	*Азот (II) оксид (Азота оксид)	0.0002752	0.000352
0328	Углерод (Сажа)	0.0000858	0.000110
0330	Сера диоксид-Ангидрид сернистый	0.0002291	0.000288
0337	Углерод оксид	0.0062175	0.007879



0401	Углеводороды**	0.0008833	0.001149
	В том числе:		
2732	**Керосин	0.0008833	0.001149

Примечание:

1. Коэффициенты трансформации оксидов азота:

NO - 0.13

NO₂ - 0.80

2. Максимально-разовый выброс углеводородов (код 0401) может не соответствовать сумме составляющих из-за несинхронности работы разных видов техники, либо расчет проводился для различных периодов года.

Расшифровка выбросов по веществам:

Выбрасываемое вещество - 0337 - Углерод оксид Валовые выбросы

<i>Марка автомобиля или дорожной техники</i>	<i>Валовый выброс (тонн/год)</i>
Грузовой а/т	0.007879
ВСЕГО:	0.007879

Максимальный выброс составляет: 0.0062175 г/с.

<i>Наименование</i>	<i>Mпр</i>	<i>Tпр</i>	<i>Кэ</i>	<i>КнтрПр</i>	<i>MI</i>	<i>Кнтр</i>	<i>Mхх</i>	<i>Схр</i>	<i>Выброс (г/с)</i>
Грузовой а/т (д)	3.000	1.5	1.0	1.0	6.100	1.0	2.900	да	0.0062175

Выбрасываемое вещество - 0401 - Углеводороды Валовые выбросы

<i>Марка автомобиля или дорожной техники</i>	<i>Валовый выброс (тонн/год)</i>
Грузовой а/т	0.001149
ВСЕГО:	0.001149

Максимальный выброс составляет: 0.0008833 г/с.

<i>Наименование</i>	<i>Mпр</i>	<i>Tпр</i>	<i>Кэ</i>	<i>КнтрПр</i>	<i>MI</i>	<i>Кнтр</i>	<i>Mхх</i>	<i>Схр</i>	<i>Выброс (г/с)</i>
Грузовой а/т (д)	0.400	1.5	1.0	1.0	1.000	1.0	0.450	да	0.0008833

Выбрасываемое вещество - Оксиды азота (NOx) Валовые выбросы

<i>Марка автомобиля или дорожной техники</i>	<i>Валовый выброс (тонн/год)</i>
Грузовой а/т	0.002706
ВСЕГО:	0.002706

Максимальный выброс составляет: 0.0021167 г/с.



Наименование	Мпр	Тпр	Кэ	КнтрПр	Мl	Кнтр	Мхх	Схр	Выброс (г/с)
Грузовой а/т (д)	1.000	1.5	1.0	1.0	4.000	1.0	1.000	да	0.0021167

**Выбрасываемое вещество - 0328 - Углерод (Сажа)
Валовые выбросы**

Марка автомобиля или дорожной техники	Валовый выброс (тонн/год)
Грузовой а/т	0.000110
ВСЕГО:	0.000110

Максимальный выброс составляет: 0.0000858 г/с.

Наименование	Мпр	Тпр	Кэ	КнтрПр	Мl	Кнтр	Мхх	Схр	Выброс (г/с)
Грузовой а/т (д)	0.040	1.5	1.0	1.0	0.300	1.0	0.040	да	0.0000858

**Выбрасываемое вещество - 0330 - Сера диоксид-Ангидрид сернистый
Валовые выбросы**

Марка автомобиля или дорожной техники	Валовый выброс (тонн/год)
Грузовой а/т	0.000288
ВСЕГО:	0.000288

Максимальный выброс составляет: 0.0002291 г/с.

Наименование	Мпр	Тпр	Кэ	КнтрПр	Мl	Кнтр	Мхх	Схр	Выброс (г/с)
Грузовой а/т (д)	0.113	1.5	1.0	1.0	0.540	1.0	0.100	да	0.0002291

**Трансформация оксидов азота
Выбрасываемое вещество - 0301 - Азота диоксид (Азот (IV) оксид)
Коэффициент трансформации - 0.8
Валовые выбросы**

Марка автомобиля или дорожной техники	Валовый выброс (тонн/год)
Грузовой а/т	0.002165
ВСЕГО:	0.002165

Максимальный выброс составляет: 0.0016933 г/с.

**Выбрасываемое вещество - 0304 - Азот (II) оксид (Азота оксид)
Коэффициент трансформации - 0.13
Валовые выбросы**



<i>Марка автомобиля или дорожной техники</i>	<i>Валовый выброс (тонн/год)</i>
Грузовой а/т	0.000352
ВСЕГО:	0.000352

Максимальный выброс составляет: 0.0002752 г/с.

**Распределение углеводородов
Выбрасываемое вещество - 2732 - Керосин
Валовые выбросы**

<i>Марка автомобиля или дорожной техники</i>	<i>Валовый выброс (тонн/год)</i>
Грузовой а/т	0.001149
ВСЕГО:	0.001149

Максимальный выброс составляет: 0.0008833 г/с.

<i>Наименование</i>	<i>Мпр</i>	<i>Тпр</i>	<i>Кэ</i>	<i>КнтрП р</i>	<i>Мl</i>	<i>Кнтр</i>	<i>Мхх</i>	<i>%%</i>	<i>Схр</i>	<i>Выброс (г/с)</i>
Грузовой а/т (д)	0.400	1.5	1.0	1.0	1.000	1.0	0.450	100.0	да	0.0008833

В таблице Н.4 приведена качественная и количественная характеристика выбросов по источникам загрязнения атмосферы № 334 (аналогично 335, 336, 337).

Таблица Н.4 – Качественная и количественная характеристика выбросов по источникам загрязнения атмосферы № 334 (аналогично 335, 336, 337)

Код в-ва	Название вещества	Максимальный выброс (г/с)	Валовый выброс (т/год)
0301	Азота диоксид	0,0004233	0,000541
0304	Азота оксид	0,0000688	0,000088
0328	Углерод	0,0000215	0,000028
0330	Сера диоксид	0,0000573	0,000072
0337	Углерод оксид	0,0015544	0,001970
2732	Керосин	0,0002208	0,000287



Источник загрязнения атмосферы № 338

*Валовые и максимальные выбросы предприятия №19,
БКПРУ-3,
Пермь, 2022 г.*

**Расчет произведен программой «АТП-Эколог», версия 3.10.18.0 от 24.06.2014
Copyright© 1995-2014 ФИРМА «ИНТЕГРАЛ»**

Программа основана на следующих методических документах:

- 1. Методика проведения инвентаризации выбросов загрязняющих веществ в атмосферу для автотранспортных предприятий (расчетным методом). М., 1998 г.*
- 2. Методика проведения инвентаризации выбросов загрязняющих веществ в атмосферу для авторемонтных предприятий (расчетным методом). М., 1998 г.*
- 3. Методика проведения инвентаризации выбросов загрязняющих веществ в атмосферу для баз дорожной техники (расчетным методом). М., 1998 г.*
- 4. Дополнения (приложения №№ 1-3) к вышеперечисленным методикам.*
- 5. Методическое пособие по расчету, нормированию и контролю выбросов загрязняющих веществ в атмосферный воздух. СПб, 2012 г.*
- 6. Письмо НИИ Атмосфера №07-2-263/13-0 от 25.04.2013 г.*

**Программа зарегистрирована на: ОАО "Галургия"
Регистрационный номер: 01-01-1595**

Расшифровка кодов топлива и графы "О/Г/К" для таблиц "Характеристики автомобилей..."

Код топлива может принимать следующие значения

- 1 - Бензин АИ-93 и аналогичные по содержанию свинца;
- 2 - Бензины А-92, А-76 и аналогичные по содержанию свинца;
- 3 - Дизельное топливо;
- 4 - Сжатый газ;
- 5 - Неэтилированный бензин;
- 6 - Сжиженный нефтяной газ.

Значения в графе "О/Г/К" имеют следующий смысл

1. Для легковых автомобилей - рабочий объем ДВС:
 - 1 - до 1.2 л
 - 2 - свыше 1.2 до 1.8 л
 - 3 - свыше 1.8 до 3.5 л
 - 4 - свыше 3.5 л
2. Для грузовых автомобилей - грузоподъемность:
 - 1 - до 2 т
 - 2 - свыше 2 до 5 т
 - 3 - свыше 5 до 8 т
 - 4 - свыше 8 до 16 т
 - 5 - свыше 16 т
3. Для автобусов - класс (габаритная длина) автобуса:
 - 1 - Особо малый (до 5.5 м)
 - 2 - Малый (6.0-7.5 м)
 - 3 - Средний (8.0-10.0 м)
 - 4 - Большой (10.5-12.0 м)
 - 5 - Особо большой (16.5-24.0 м)

Пермь, 2022 г.: среднемесячная и средняя минимальная температура воздуха, °С

<i>Характеристики</i>	<i>I</i>	<i>II</i>	<i>III</i>	<i>IV</i>	<i>V</i>	<i>VI</i>	<i>VII</i>	<i>VIII</i>	<i>IX</i>	<i>X</i>	<i>XI</i>	<i>XII</i>
Среднемесячная температура, °С	-15.3	-13.4	-6.9	2.6	10.2	15.7	18	15.4	9.3	1.4	-6.3	-12.7
Расчетные периоды	X	X	X	II	T	T	T	T	T	II	X	X



года												
Средняя минимальная температура, °С	-15.3	-13.4	-6.9	2.6	10.2	15.7	18	15.4	9.3	1.4	-6.3	-12.7
Расчетные периоды года	X	X	X	П	Т	Т	Т	Т	Т	П	X	X

В следующих месяцах значения среднемесячной и средней минимальной температур совпадают: Январь, Февраль, Март, Апрель, Май, Июнь, Июль, Август, Сентябрь, Октябрь, Ноябрь, Декабрь

Характеристики периодов года для расчета валовых выбросов загрязняющих веществ

<i>Период года</i>	<i>Месяцы</i>	<i>Всего дней</i>
Теплый	Май; Июнь; Июль; Август; Сентябрь;	105
Переходный	Апрель; Октябрь;	42
Холодный	Январь; Февраль; Март; Ноябрь; Декабрь;	105
Всего за год	Январь-Декабрь	252

*Участок №2; Грузовой а/т (площадка),
тип - 1 - Открытая или закрытая неотапливаемая стоянка,
цех №0, площадка №0*

Общее описание участка

Пробег автомобиля до выезда со стоянки (км)

- от ближайшего к выезду места стоянки: 0.005
- от наиболее удаленного от выезда места стоянки: 0.020

Пробег автомобиля от въезда на стоянку (км)

- до ближайшего к въезду места стоянки: 0.005
- до наиболее удаленного от въезда места стоянки: 0.020
- среднее время выезда (мин.): 5.0

Характеристики автомобилей/дорожной техники на участке

<i>Марка автомобиля</i>	<i>Категория</i>	<i>Место пр-ва</i>	<i>О/Г/К</i>	<i>Тип двиг.</i>	<i>Код топл.</i>	<i>Экокоонт роль</i>	<i>Нейтрал изатор</i>	<i>Маршрут ный</i>
Грузовой а/т	Грузовой	СНГ	4	Диз.	3	нет	нет	-

Грузовой а/т : количество по месяцам

<i>Месяц</i>	<i>Количество в сутки</i>	<i>Количество выезжающих за время Тср</i>
Январь	48.00	2
Февраль	48.00	2
Март	48.00	2
Апрель	48.00	2
Май	48.00	2
Июнь	48.00	2
Июль	48.00	2
Август	48.00	2
Сентябрь	48.00	2
Октябрь	48.00	2



Ноябрь	48.00	2
Декабрь	48.00	2

Выбросы ИЗА № 338

Код в-ва	Название вещества	Макс. выброс (г/с)	Валовый выброс (т/год)
----	Оксиды азота (NOx)*	0.0850833	0.249178
	В том числе:		
0301	*Азота диоксид (Азот (IV) оксид)	0.0680667	0.199342
0304	*Азот (II) оксид (Азота оксид)	0.0110608	0.032393
0328	Углерод (Сажа)	0.0067417	0.017968
0330	Сера диоксид-Ангидрид сернистый	0.0058473	0.018552
0337	Углерод оксид	0.3466542	0.957484
0401	Углеводороды**	0.0466083	0.129926
	В том числе:		
2732	**Керосин	0.0466083	0.129926

Примечание:

1. Коэффициенты трансформации оксидов азота:

NO - 0.13

NO₂ - 0.80

2. Максимально-разовый выброс углеводородов (код 0401) может не соответствовать сумме составляющих из-за несинхронности работы разных видов техники, либо расчет проводился для различных периодов года.

Расшифровка выбросов по веществам:

**Выбрасываемое вещество - 0337 - Углерод оксид
Валовые выбросы**

Период года	Марка автомобиля или дорожной техники	Валовый выброс (тонн/период) (тонн/год)
Теплый	Грузовой а/т	0.090481
	ВСЕГО:	0.090481
Переходный	Грузовой а/т	0.101283
	ВСЕГО:	0.101283
Холодный	Грузовой а/т	0.765721
	ВСЕГО:	0.765721
Всего за год		0.957484

Максимальный выброс составляет: 0.3466542 г/с. Месяц достижения: Январь.

Для каждого типа техники в первой строке таблицы содержатся коэффициенты для расчета валовых, а во второй - для расчета максимальных выбросов. Последние определены, основываясь на средних минимальных температурах воздуха.

Наименование	Mпр	Tпр	Kэ	KнтрП P	Ml	Mlтеп.	Kнтр	Mхх	Cхр	Выброс (г/с)
Грузовой а/т (д)	8.200	25.0	1.0	1.0	7.400	6.100	1.0	2.900	да	



	8.200	25.0	1.0	1.0	7.400	6.100	1.0	2.900	да	0.3466542
--	-------	------	-----	-----	-------	-------	-----	-------	----	-----------

**Выбрасываемое вещество - 0401 - Углеводороды
Валовые выбросы**

<i>Период года</i>	<i>Марка автомобиля или дорожной техники</i>	<i>Валовый выброс (тонн/период) (тонн/год)</i>
Теплый	Грузовой а/т	0.012726
	ВСЕГО:	0.012726
Переходный	Грузовой а/т	0.013842
	ВСЕГО:	0.013842
Холодный	Грузовой а/т	0.103358
	ВСЕГО:	0.103358
Всего за год		0.129926

Максимальный выброс составляет: 0.0466083 г/с. Месяц достижения: Январь.

Для каждого типа техники в первой строке таблицы содержатся коэффициенты для расчета валовых, а во второй - для расчета максимальных выбросов. Последние определены, основываясь на средних минимальных температурах воздуха.

<i>Наименование</i>	<i>Mпр</i>	<i>Tпр</i>	<i>Кэ</i>	<i>КнтрП р</i>	<i>Мl</i>	<i>Мlтеп.</i>	<i>Кнтр</i>	<i>Mхх</i>	<i>Схр</i>	<i>Выброс (г/с)</i>
Грузовой а/т (д)	1.100	25.0	1.0	1.0	1.200	1.000	1.0	0.450	да	
	1.100	25.0	1.0	1.0	1.200	1.000	1.0	0.450	да	0.0466083

**Выбрасываемое вещество - Оксиды азота (NOx)
Валовые выбросы**

<i>Период года</i>	<i>Марка автомобиля или дорожной техники</i>	<i>Валовый выброс (тонн/период) (тонн/год)</i>
Теплый	Грузовой а/т	0.030744
	ВСЕГО:	0.030744
Переходный	Грузовой а/т	0.028426
	ВСЕГО:	0.028426
Холодный	Грузовой а/т	0.190008
	ВСЕГО:	0.190008
Всего за год		0.249178

Максимальный выброс составляет: 0.0850833 г/с. Месяц достижения: Январь.

Для каждого типа техники в первой строке таблицы содержатся коэффициенты для расчета валовых, а во второй - для расчета максимальных выбросов. Последние определены, основываясь на средних минимальных температурах воздуха.

<i>Наименование</i>	<i>Mпр</i>	<i>Tпр</i>	<i>Кэ</i>	<i>КнтрП р</i>	<i>Мl</i>	<i>Мlтеп.</i>	<i>Кнтр</i>	<i>Mхх</i>	<i>Схр</i>	<i>Выброс (г/с)</i>
Грузовой а/т (д)	2.000	25.0	1.0	1.0	4.000	4.000	1.0	1.000	да	



	2.000	25.0	1.0	1.0	4.000	4.000	1.0	1.000	да	0.0850833
--	-------	------	-----	-----	-------	-------	-----	-------	----	-----------

**Выбрасываемое вещество - 0328 - Углерод (Сажа)
Валовые выбросы**

<i>Период года</i>	<i>Марка автомобиля или дорожной техники</i>	<i>Валовый выброс (тонн/период) (тонн/год)</i>
Теплый	Грузовой а/т	0.001247
	ВСЕГО:	0.001247
Переходный	Грузовой а/т	0.001920
	ВСЕГО:	0.001920
Холодный	Грузовой а/т	0.014801
	ВСЕГО:	0.014801
Всего за год		0.017968

Максимальный выброс составляет: 0.0067417 г/с. Месяц достижения: Январь.

Для каждого типа техники в первой строке таблицы содержатся коэффициенты для расчета валовых, а во второй - для расчета максимальных выбросов. Последние определены, основываясь на средних минимальных температурах воздуха.

<i>Наименование</i>	<i>Mпр</i>	<i>Tпр</i>	<i>Кэ</i>	<i>КнтрП р</i>	<i>Мl</i>	<i>Мlтеп.</i>	<i>Кнтр</i>	<i>Мхх</i>	<i>Схр</i>	<i>Выброс (г/с)</i>
Грузовой а/т (д)	0.160	25.0	1.0	1.0	0.400	0.300	1.0	0.040	да	
	0.160	25.0	1.0	1.0	0.400	0.300	1.0	0.040	да	0.0067417

**Выбрасываемое вещество - 0330 - Сера диоксид-Ангидрид сернистый
Валовые выбросы**

<i>Период года</i>	<i>Марка автомобиля или дорожной техники</i>	<i>Валовый выброс (тонн/период) (тонн/год)</i>
Теплый	Грузовой а/т	0.003354
	ВСЕГО:	0.003354
Переходный	Грузовой а/т	0.001913
	ВСЕГО:	0.001913
Холодный	Грузовой а/т	0.013285
	ВСЕГО:	0.013285
Всего за год		0.018552

Максимальный выброс составляет: 0.0058473 г/с. Месяц достижения: Январь.

Для каждого типа техники в первой строке таблицы содержатся коэффициенты для расчета валовых, а во второй - для расчета максимальных выбросов. Последние определены, основываясь на средних минимальных температурах воздуха.

<i>Наименование</i>	<i>Mпр</i>	<i>Tпр</i>	<i>Кэ</i>	<i>КнтрП р</i>	<i>Мl</i>	<i>Мlтеп.</i>	<i>Кнтр</i>	<i>Мхх</i>	<i>Схр</i>	<i>Выброс (г/с)</i>
Грузовой а/т (д)	0.136	25.0	1.0	1.0	0.670	0.540	1.0	0.100	да	



	0.136	25.0	1.0	1.0	0.670	0.540	1.0	0.100	да	0.0058473
--	-------	------	-----	-----	-------	-------	-----	-------	----	-----------

Трансформация оксидов азота
Выбрасываемое вещество - 0301 - Азота диоксид (Азот (IV) оксид)
Коэффициент трансформации - 0.8
Валовые выбросы

<i>Период года</i>	<i>Марка автомобиля или дорожной техники</i>	<i>Валовый выброс (тонн/период) (тонн/год)</i>
Теплый	Грузовой а/т	0.024595
	ВСЕГО:	0.024595
Переходный	Грузовой а/т	0.022740
	ВСЕГО:	0.022740
Холодный	Грузовой а/т	0.152006
	ВСЕГО:	0.152006
Всего за год		0.199342

Максимальный выброс составляет: 0.0680667 г/с. Месяц достижения: Январь.

Выбрасываемое вещество - 0304 - Азот (II) оксид (Азота оксид)
Коэффициент трансформации - 0.13
Валовые выбросы

<i>Период года</i>	<i>Марка автомобиля или дорожной техники</i>	<i>Валовый выброс (тонн/период) (тонн/год)</i>
Теплый	Грузовой а/т	0.003997
	ВСЕГО:	0.003997
Переходный	Грузовой а/т	0.003695
	ВСЕГО:	0.003695
Холодный	Грузовой а/т	0.024701
	ВСЕГО:	0.024701
Всего за год		0.032393

Максимальный выброс составляет: 0.0110608 г/с. Месяц достижения: Январь.

Распределение углеводородов
Выбрасываемое вещество - 2732 - Керосин
Валовые выбросы

<i>Период года</i>	<i>Марка автомобиля или дорожной техники</i>	<i>Валовый выброс (тонн/период) (тонн/год)</i>
Теплый	Грузовой а/т	0.012726
	ВСЕГО:	0.012726
Переходный	Грузовой а/т	0.013842
	ВСЕГО:	0.013842
Холодный	Грузовой а/т	0.103358
	ВСЕГО:	0.103358
Всего за год		0.129926



Максимальный выброс составляет: 0.0466083 г/с. Месяц достижения: Январь.

Для каждого типа техники в первой строке таблицы содержатся коэффициенты для расчета валовых, а во второй - для расчета максимальных выбросов. Последние определены, основываясь на средних минимальных температурах воздуха.

Наименование	Mпр	Tпр	Kэ	Kитр Пр	MI	Mlтеп .	Kитр	Mхх	%%	Схр	Выброс (г/с)
Грузовой а/т (д)	1.100	25.0	1.0	1.0	1.200	1.000	1.0	0.450	100.0	да	
	1.100	25.0	1.0	1.0	1.200	1.000	1.0	0.450	100.0	да	0.0466083



Источник загрязнения атмосферы № 339

*Валовые и максимальные выбросы предприятия №19,
БКПРУ-3,
Пермь, 2022 г.*

**Расчет произведен программой «АТП-Эколог», версия 3.10.18.0 от 24.06.2014
Copyright© 1995-2014 ФИРМА «ИНТЕГРАЛ»**

Программа основана на следующих методических документах:

- 1. Методика проведения инвентаризации выбросов загрязняющих веществ в атмосферу для автотранспортных предприятий (расчетным методом). М., 1998 г.*
- 2. Методика проведения инвентаризации выбросов загрязняющих веществ в атмосферу для авторемонтных предприятий (расчетным методом). М., 1998 г.*
- 3. Методика проведения инвентаризации выбросов загрязняющих веществ в атмосферу для баз дорожной техники (расчетным методом). М., 1998 г.*
- 4. Дополнения (приложения №№ 1-3) к вышеперечисленным методикам.*
- 5. Методическое пособие по расчету, нормированию и контролю выбросов загрязняющих веществ в атмосферный воздух. СПб, 2012 г.*
- 6. Письмо НИИ Атмосфера №07-2-263/13-0 от 25.04.2013 г.*

**Программа зарегистрирована на: ОАО "Галургия"
Регистрационный номер: 01-01-1595**

Расшифровка кодов топлива и графы "О/Г/К" для таблиц "Характеристики автомобилей..."

Код топлива может принимать следующие значения

- 1 - Бензин АИ-93 и аналогичные по содержанию свинца;
- 2 - Бензины А-92, А-76 и аналогичные по содержанию свинца;
- 3 - Дизельное топливо;
- 4 - Сжатый газ;
- 5 - Неэтилированный бензин;
- 6 - Сжиженный нефтяной газ.

Значения в графе "О/Г/К" имеют следующий смысл

1. Для легковых автомобилей - рабочий объем ДВС:

- 1 - до 1.2 л
- 2 - свыше 1.2 до 1.8 л
- 3 - свыше 1.8 до 3.5 л
- 4 - свыше 3.5 л

2. Для грузовых автомобилей - грузоподъемность:

- 1 - до 2 т
- 2 - свыше 2 до 5 т
- 3 - свыше 5 до 8 т
- 4 - свыше 8 до 16 т
- 5 - свыше 16 т

3. Для автобусов - класс (габаритная длина) автобуса:

- 1 - Особо малый (до 5.5 м)
- 2 - Малый (6.0-7.5 м)
- 3 - Средний (8.0-10.0 м)
- 4 - Большой (10.5-12.0 м)
- 5 - Особо большой (16.5-24.0 м)

Пермь, 2022 г.: среднемесячная и средняя минимальная температура воздуха, °С

<i>Характеристики</i>	<i>I</i>	<i>II</i>	<i>III</i>	<i>IV</i>	<i>V</i>	<i>VI</i>	<i>VII</i>	<i>VIII</i>	<i>IX</i>	<i>X</i>	<i>XI</i>	<i>XII</i>
Среднемесячная температура, °С	-15.3	-13.4	-6.9	2.6	10.2	15.7	18	15.4	9.3	1.4	-6.3	-12.7
Расчетные периоды	X	X	X	II	T	T	T	T	T	II	X	X



года												
Средняя минимальная температура, °С	-15.3	-13.4	-6.9	2.6	10.2	15.7	18	15.4	9.3	1.4	-6.3	-12.7
Расчетные периоды года	X	X	X	П	Т	Т	Т	Т	Т	П	X	X

В следующих месяцах значения среднемесячной и средней минимальной температур совпадают: Январь, Февраль, Март, Апрель, Май, Июнь, Июль, Август, Сентябрь, Октябрь, Ноябрь, Декабрь

Характеристики периодов года для расчета валовых выбросов загрязняющих веществ

<i>Период года</i>	<i>Месяцы</i>	<i>Всего дней</i>
Теплый	Май; Июнь; Июль; Август; Сентябрь;	105
Переходный	Апрель; Октябрь;	42
Холодный	Январь; Февраль; Март; Ноябрь; Декабрь;	105
Всего за год	Январь-Декабрь	252

Участок №3; Проезд грузового а/т, тип - 7 - Внутренний проезд, цех №0, площадка №0

Общее описание участка

Протяженность внутреннего проезда (км): 0.200
- среднее время выезда (мин.): 5.0

Характеристики автомобилей/дорожной техники на участке

<i>Марка автомобиля</i>	<i>Категория</i>	<i>Место пр-ва</i>	<i>О/Г/К</i>	<i>Тип двиг.</i>	<i>Код топл.</i>	<i>Нейтрализатор</i>
Грузовой а/т	Грузовой	СНГ	4	Диз.	3	нет

Грузовой а/т : количество по месяцам

<i>Месяц</i>	<i>Количество в сутки</i>	<i>Количество выезжающих за время Тср</i>
Январь	51.00	3
Февраль	51.00	3
Март	51.00	3
Апрель	51.00	3
Май	51.00	3
Июнь	51.00	3
Июль	51.00	3
Август	51.00	3
Сентябрь	51.00	3
Октябрь	51.00	3
Ноябрь	51.00	3
Декабрь	51.00	3



Выбросы ИЗА № 339

Код в-ва	Название вещества	Макс. выброс (г/с)	Валовый выброс (т/год)
----	Оксиды азота (NO _x)*	0.0020000	0.010282
	В том числе:		
0301	*Азота диоксид (Азот (IV) оксид)	0.0016000	0.008225
0304	*Азот (II) оксид (Азота оксид)	0.0002600	0.001337
0328	Углерод (Сажа)	0.0002000	0.000904
0330	Сера диоксид-Ангидрид сернистый	0.0003350	0.001554
0337	Углерод оксид	0.0037000	0.017312
0401	Углеводороды**	0.0006000	0.002819
	В том числе:		
2732	**Керосин	0.0006000	0.002819

Примечание:

1. Коэффициенты трансформации оксидов азота:

NO – 0.13

NO₂ – 0.80

2. Максимально-разовый выброс углеводородов (код 0401) может не соответствовать сумме составляющих из-за несинхронности работы разных видов техники, либо расчет проводился для различных периодов года.

Расшифровка выбросов по веществам:

**Выбрасываемое вещество - 0337 - Углерод оксид
Валовые выбросы**

Период года	Марка автомобиля или дорожной техники	Валовый выброс (тонн/период) (тонн/год)
Теплый	Грузовой а/т	0.006533
	ВСЕГО:	0.006533
Переходный	Грузовой а/т	0.002853
	ВСЕГО:	0.002853
Холодный	Грузовой а/т	0.007925
	ВСЕГО:	0.007925
Всего за год		0.017312

Максимальный выброс составляет: 0.0037000 г/с. Месяц достижения: Январь.

Наименование	М	Кнтр	Схр	Выброс (г/с)
Грузовой а/т (д)	7.400		да	0.0037000

**Выбрасываемое вещество - 0401 - Углеводороды
Валовые выбросы**

Период года	Марка автомобиля или дорожной техники	Валовый выброс (тонн/период) (тонн/год)
Теплый	Грузовой а/т	0.001071



	ВСЕГО:	0.001071
Переходный	Грузовой а/т	0.000463
	ВСЕГО:	0.000463
Холодный	Грузовой а/т	0.001285
	ВСЕГО:	0.001285
Всего за год		0.002819

Максимальный выброс составляет: 0.0006000 г/с. Месяц достижения: Январь.

Наименование	MI	Кнтр	Схр	Выброс (г/с)
Грузовой а/т (д)	1.200	1.0	да	0.0006000

Выбрасываемое вещество - Оксиды азота (NOx) Валовые выбросы

Период года	Марка автомобиля или дорожной техники	Валовый выброс (тонн/период) (тонн/год)
Теплый	Грузовой а/т	0.004284
	ВСЕГО:	0.004284
Переходный	Грузовой а/т	0.001714
	ВСЕГО:	0.001714
Холодный	Грузовой а/т	0.004284
	ВСЕГО:	0.004284
Всего за год		0.010282

Максимальный выброс составляет: 0.0020000 г/с. Месяц достижения: Январь.

Наименование	MI	Кнтр	Схр	Выброс (г/с)
Грузовой а/т (д)	4.000	1.0	да	0.0020000

Выбрасываемое вещество - 0328 - Углерод (Сажа) Валовые выбросы

Период года	Марка автомобиля или дорожной техники	Валовый выброс (тонн/период) (тонн/год)
Теплый	Грузовой а/т	0.000321
	ВСЕГО:	0.000321
Переходный	Грузовой а/т	0.000154
	ВСЕГО:	0.000154
Холодный	Грузовой а/т	0.000428
	ВСЕГО:	0.000428
Всего за год		0.000904

Максимальный выброс составляет: 0.0002000 г/с. Месяц достижения: Январь.

Наименование	MI	Кнтр	Схр	Выброс (г/с)
--------------	----	------	-----	--------------



<i>ие</i>				
Грузовой а/т (д)	0.400	1.0	да	0.0002000

**Выбрасываемое вещество - 0330 - Сера диоксид-Ангидрид сернистый
Валовые выбросы**

<i>Период года</i>	<i>Марка автомобиля или дорожной техники</i>	<i>Валовый выброс (тонн/период) (тонн/год)</i>
Теплый	Грузовой а/т	0.000578
	ВСЕГО:	0.000578
Переходный	Грузовой а/т	0.000258
	ВСЕГО:	0.000258
Холодный	Грузовой а/т	0.000718
	ВСЕГО:	0.000718
Всего за год		0.001554

Максимальный выброс составляет: 0.0003350 г/с. Месяц достижения: Январь.

<i>Наименование</i>	<i>MI</i>	<i>Китр</i>	<i>Схр</i>	<i>Выброс (г/с)</i>
Грузовой а/т (д)	0.670	1.0	да	0.0003350

**Трансформация оксидов азота
Выбрасываемое вещество - 0301 - Азота диоксид (Азот (IV) оксид)
Коэффициент трансформации - 0.8
Валовые выбросы**

<i>Период года</i>	<i>Марка автомобиля или дорожной техники</i>	<i>Валовый выброс (тонн/период) (тонн/год)</i>
Теплый	Грузовой а/т	0.003427
	ВСЕГО:	0.003427
Переходный	Грузовой а/т	0.001371
	ВСЕГО:	0.001371
Холодный	Грузовой а/т	0.003427
	ВСЕГО:	0.003427
Всего за год		0.008225

Максимальный выброс составляет: 0.0016000 г/с. Месяц достижения: Январь.

**Выбрасываемое вещество - 0304 - Азот (II) оксид (Азота оксид)
Коэффициент трансформации - 0.13
Валовые выбросы**

<i>Период года</i>	<i>Марка автомобиля или дорожной техники</i>	<i>Валовый выброс (тонн/период) (тонн/год)</i>
Теплый	Грузовой а/т	0.000557
	ВСЕГО:	0.000557



Переходный	Грузовой а/т	0.000223
	ВСЕГО:	0.000223
Холодный	Грузовой а/т	0.000557
	ВСЕГО:	0.000557
Всего за год		0.001337

Максимальный выброс составляет: 0.0002600 г/с. Месяц достижения: Январь.

**Распределение углеводородов
Выбрасываемое вещество - 2732 - Керосин
Валовые выбросы**

<i>Период года</i>	<i>Марка автомобиля или дорожной техники</i>	<i>Валовый выброс (тонн/период) (тонн/год)</i>
Теплый	Грузовой а/т	0.001071
	ВСЕГО:	0.001071
Переходный	Грузовой а/т	0.000463
	ВСЕГО:	0.000463
Холодный	Грузовой а/т	0.001285
	ВСЕГО:	0.001285
Всего за год		0.002819

Максимальный выброс составляет: 0.0006000 г/с. Месяц достижения: Январь.

<i>Наименование</i>	<i>MI</i>	<i>Кнтр</i>	<i>%%</i>	<i>Схр</i>	<i>Выброс (г/с)</i>
Грузовой а/т (д)	1.200	1.0	100.0	да	0.0006000



Характеристика аспирационных систем



Приложение №1
к Исх. №Ф-2022-690 от 04.02.2022 г.

Техническая документация (ТД) на поставку аспирационных систем на базе мультивихревых гидрофильтров (МВГ) «Вортэкс» для опытной технологической установки компактирования хлористого калия на БКПРУ-3. (разработана по ТЗ к ИП-111892, 03.250-ОНЧ.ИТ1)

1. Общие сведения о разработчике и производителе.

Разработка ТД осуществлена компанией НПО «Вортэкс».

Научно-производственное предприятие ООО «Вортэкс» специализируется на разработке, производстве и поставке систем очистки воздуха, установок газоочистки, промышленного оборудования для уборки производственных помещений.

Предприятие основано в 2001 г. в Новосибирском Академгородке (Новосибирский научный центр), укомплектовано высококвалифицированными кадрами и имеет собственное производство с современным технологическим оборудованием.

Собственный научно-конструкторский отдел проводит постоянные исследования в области мокрой очистки воздуха, теплообмена, рекуперации тепла и пр.

Наша компания производит оборудование только на основе собственных запатентованных разработок, при этом мы стремимся учитывать специфику работы каждого конкретного заказчика. Мы также имеем множество готовых работающих решений, применимых в различных отраслях промышленности.

Многочисленные испытания нашей технологии специализированными лабораториями в лабораторных и «полевых» условиях показали высокую эффективность очистки воздуха от различных примесей: газовых, химических, пылевых. Наша разработка мокрой газоочистки включена в перечень НДТ (Наилучшая Доступная Технология). ООО «Вортэкс» имеет множество наград, дипломов и самое главное - положительную обратную связь от наших заказчиков.

На сегодняшний момент нам доверяют решать свои задачи такие заказчики, как:

- Северсталь ПАО (Яковлевский ГОК);
- ОАО «Полиметалл УК» (ЗАО «Золото Северного Урала»);
- ООО УК «Полюс» (Курапская ЗИФ);
- ПАО «Уралкалий» (БКПРУ-3)

и многие другие.

2. По результатам технического совещания, после видеоконференции было решено внести следующие изменения в предложенную ранее конструкцию:

Вместо установки МВГ «Вортэкс-3/5/2» предложить МВГ «Вортэкс-4/4/2» с увеличенной на 1000 мм высотой (добавить к высоте указанной в п4.).

Высота установки увеличивается для того чтобы:

- увеличить расстояние между первой и второй ступенями решеток, чтобы уменьшить вынос жидкости с первой ступени во вторую;
- увеличить расстояние от второй ступени до сепараторов, чтобы при режимах работы с повышенным сопротивлением пенного слоя (высокий слой) избежать «захлебывания» сепараторов.

При этом вентиляторы для установок остаются прежними.

3. Эффективность очистки.

Для представленного в ТЗ фракционного состава пыли KCl и $NaCl$:

>40 мкм – 5%

От 20 до 40 мкм – 20%

От 10 до 20 мкм – 25%

От 5 до 10 мкм – 40%

От 0 до 5 мкм – 10%

Эффективность очистки от пыли KCl и $NaCl$ в предложенном гидрофилтре МВГ «Вортэкс-4/4/2» составит не менее 95,0%.

Для алифатических аминов у нас нет точной методики расчета эффективности, однако, у нас есть косвенный метод оценки, - по известному соотношению между поверхностью контакта и временем контакта фаз газ-жидкость у гидрофилтра МВГ и АГЖУ. Так как имеющийся на производстве аппарат АГЖУ обеспечивает эффективность 71,8%, то предлагаемый гидрофилтр МВГ в таких же условиях обеспечит более высокую эффективность. Таким образом, эффективность по алифатическим амниам в предлагаемом гидрофилтре МВГ «Вортэкс-4/4/2» составит не менее 72%.

4. Состав и общий вид аспирационной системы, ее габариты с установкой мокрой очистки и вентилятором.

Аспирационная система состоит из установки мокрой очистки МВГ «Вортэкс 4/4/2» и вентилятора ВДН-13 НЖ с объединяющими газоходами.

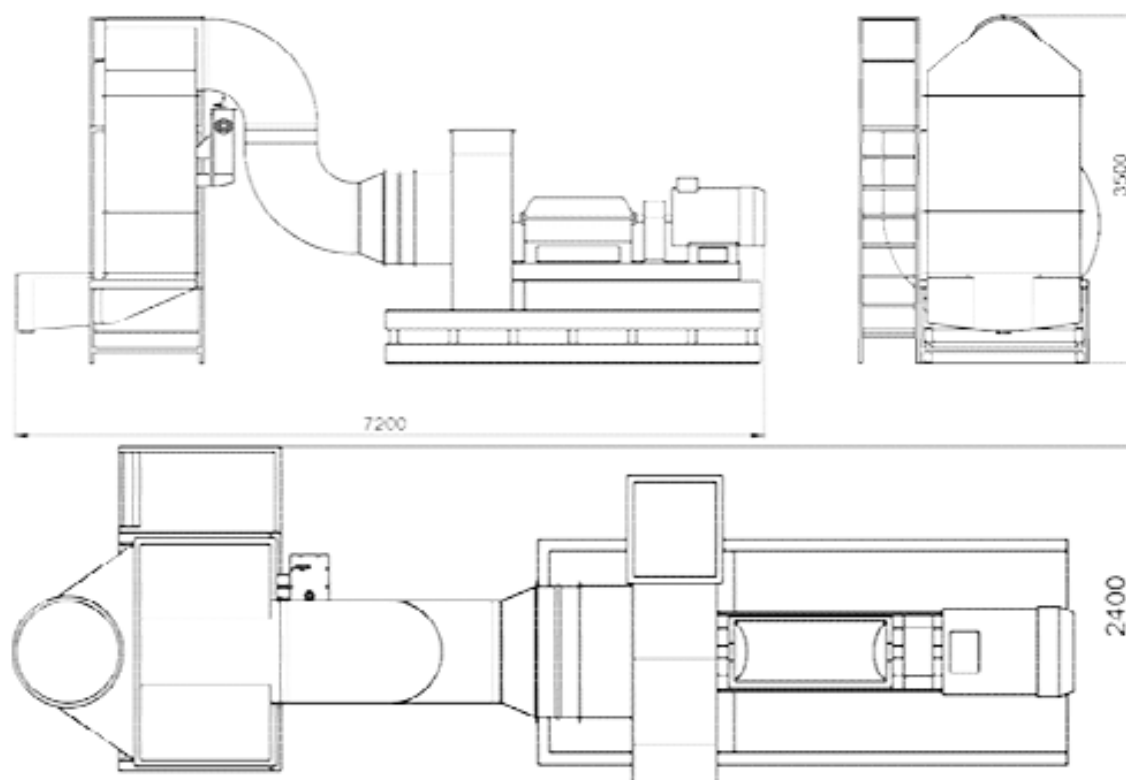



Период строительства

Источники загрязнения атмосферы № 6501-6502

*Валовые и максимальные выбросы предприятия №20,
БКПРУ-3_строительство,
Пермь, 2022 г.*

**Расчет произведен программой «АТП-Эколог», версия 3.10.18.0 от 24.06.2014
Copyright© 1995-2014 ФИРМА «ИНТЕГРАЛ»**

Программа основана на следующих методических документах:

- 1. Методика проведения инвентаризации выбросов загрязняющих веществ в атмосферу для автотранспортных предприятий (расчетным методом). М., 1998 г.*
- 2. Методика проведения инвентаризации выбросов загрязняющих веществ в атмосферу для авторемонтных предприятий (расчетным методом). М., 1998 г.*
- 3. Методика проведения инвентаризации выбросов загрязняющих веществ в атмосферу для баз дорожной техники (расчетным методом). М., 1998 г.*
- 4. Дополнения (приложения №№ 1-3) к вышеперечисленным методикам.*
- 5. Методическое пособие по расчету, нормированию и контролю выбросов загрязняющих веществ в атмосферный воздух. СПб, 2012 г.*
- 6. Письмо НИИ Атмосфера №07-2-263/13-0 от 25.04.2013 г.*

**Программа зарегистрирована на: ОАО "Галургия"
Регистрационный номер: 01-01-1595**

Расшифровка кодов топлива и графы "О/Г/К" для таблиц "Характеристики автомобилей..."

Код топлива может принимать следующие значения

- 1 - Бензин АИ-93 и аналогичные по содержанию свинца;*
- 2 - Бензины А-92, А-76 и аналогичные по содержанию свинца;*
- 3 - Дизельное топливо;*
- 4 - Сжатый газ;*
- 5 - Неэтилированный бензин;*
- 6 - Сжиженный нефтяной газ.*

Значения в графе "О/Г/К" имеют следующий смысл

- 1. Для легковых автомобилей - рабочий объем ДВС:*
 - 1 - до 1.2 л*
 - 2 - свыше 1.2 до 1.8 л*
 - 3 - свыше 1.8 до 3.5 л*
 - 4 - свыше 3.5 л*
- 2. Для грузовых автомобилей - грузоподъемность:*
 - 1 - до 2 т*
 - 2 - свыше 2 до 5 т*
 - 3 - свыше 5 до 8 т*
 - 4 - свыше 8 до 16 т*
 - 5 - свыше 16 т*
- 3. Для автобусов - класс (габаритная длина) автобуса:*
 - 1 - Особо малый (до 5.5 м)*
 - 2 - Малый (6.0-7.5 м)*
 - 3 - Средний (8.0-10.0 м)*
 - 4 - Большой (10.5-12.0 м)*
 - 5 - Особо большой (16.5-24.0 м)*

Пермь, 2022 г.: среднемесячная и средняя минимальная температура воздуха, °С



<i>Характеристики</i>	<i>I</i>	<i>II</i>	<i>III</i>	<i>IV</i>	<i>V</i>	<i>VI</i>	<i>VII</i>	<i>VIII</i>	<i>IX</i>	<i>X</i>	<i>XI</i>	<i>XII</i>
Среднемесячная температура, °С	-15.3	-13.4	-6.9	2.6	10.2	15.7	18	15.4	9.3	1.4	-6.3	-12.7
Расчетные периоды года	X	X	X	II	T	T	T	T	T	II	X	X
Средняя минимальная температура, °С	-15.3	-13.4	-6.9	2.6	10.2	15.7	18	15.4	9.3	1.4	-6.3	-12.7
Расчетные периоды года	X	X	X	II	T	T	T	T	T	II	X	X

В следующих месяцах значения среднемесячной и средней минимальной температур совпадают: Январь, Февраль, Март, Апрель, Май, Июнь, Июль, Август, Сентябрь, Октябрь, Ноябрь, Декабрь

Характеристики периодов года для расчета валовых выбросов загрязняющих веществ

<i>Период года</i>	<i>Месяцы</i>	<i>Всего дней</i>
Теплый	Май; Июнь; Июль; Август; Сентябрь;	105
Переходный	Апрель; Октябрь;	42
Холодный	Январь; Февраль; Март; Ноябрь; Декабрь;	105
Всего за год	Январь-Декабрь	252

**Участок №6501; Строительная техника,
тип - 17 - Автопогрузчики,
цех №0, площадка №0**

Общее описание участка

Подтип - Нагрузочный режим (полный)

Пробег автомобиля до выезда со стоянки (км)

- от ближайшего к выезду места стоянки: 0.010
- от наиболее удаленного от выезда места стоянки: 0.180

Пробег автомобиля от въезда на стоянку (км)

- до ближайшего к въезду места стоянки: 0.010
- до наиболее удаленного от въезда места стоянки: 0.180

Характеристики автомобилей/дорожной техники на участке

<i>Марка автомобиля</i>	<i>Категория</i>	<i>Место пр-ва</i>	<i>О/Г/К</i>	<i>Тип двиг.</i>	<i>Код топл.</i>	<i>Экоконтроль</i>	<i>Нейтрализатор</i>
Экскаватор, бульдозер	Грузовой	СНГ	4	Диз.	3	нет	нет
Автокран	Грузовой	СНГ	4	Диз.	3	нет	нет
Каток, погрузчик, гудронатор	Грузовой	Зарубежный	3	Диз.	3	нет	нет
Асфальтоукладчик, автогрейдер	Грузовой	Зарубежный	4	Диз.	3	нет	нет
Гусеничный кран, БКМ	Грузовой	СНГ	4	Диз.	3	нет	нет

Экскаватор, бульдозер : количество по месяцам



Месяц	Количество в сутки	Количество за 30 мин.	Тсут	tдв	тнагр	txx
Январь	4.00	2	360	12	13	5
Февраль	4.00	2	360	12	13	5
Март	4.00	2	360	12	13	5
Апрель	4.00	2	360	12	13	5
Май	4.00	2	360	12	13	5
Июнь	4.00	2	360	12	13	5
Июль	4.00	2	360	12	13	5
Август	4.00	2	360	12	13	5
Сентябрь	4.00	2	360	12	13	5
Октябрь	4.00	2	360	12	13	5
Ноябрь	4.00	2	360	12	13	5
Декабрь	4.00	2	360	12	13	5

Автокран : количество по месяцам

Месяц	Количество в сутки	Количество за 30 мин.	Тсут	tдв	тнагр	txx
Январь	2.00	1	360	12	13	5
Февраль	2.00	1	360	12	13	5
Март	2.00	1	360	12	13	5
Апрель	2.00	1	360	12	13	5
Май	2.00	1	360	12	13	5
Июнь	2.00	1	360	12	13	5
Июль	2.00	1	360	12	13	5
Август	2.00	1	360	12	13	5
Сентябрь	2.00	1	360	12	13	5
Октябрь	2.00	1	360	12	13	5
Ноябрь	2.00	1	360	12	13	5
Декабрь	2.00	1	360	12	13	5

Каток, погрузчик, гудронатор : количество по месяцам

Месяц	Количество в сутки	Количество за 30 мин.	Тсут	tдв	тнагр	txx
Январь	4.00	3	360	12	13	5
Февраль	4.00	3	360	12	13	5
Март	4.00	3	360	12	13	5
Апрель	4.00	3	360	12	13	5
Май	4.00	3	360	12	13	5
Июнь	4.00	3	360	12	13	5
Июль	4.00	3	360	12	13	5
Август	4.00	3	360	12	13	5
Сентябрь	4.00	3	360	12	13	5
Октябрь	4.00	3	360	12	13	5
Ноябрь	4.00	3	360	12	13	5
Декабрь	4.00	3	360	12	13	5

Асфальтоукладчик, автогрейдер : количество по месяцам



Месяц	Количество в сутки	Количество за 30 мин.	Tсут	tдв	тнагр	tхх
Январь	3.00	2	360	12	13	5
Февраль	3.00	2	360	12	13	5
Март	3.00	2	360	12	13	5
Апрель	3.00	2	360	12	13	5
Май	3.00	2	360	12	13	5
Июнь	3.00	2	360	12	13	5
Июль	3.00	2	360	12	13	5
Август	3.00	2	360	12	13	5
Сентябрь	3.00	2	360	12	13	5
Октябрь	3.00	2	360	12	13	5
Ноябрь	3.00	2	360	12	13	5
Декабрь	3.00	2	360	12	13	5

Гусеничный кран, БКМ : количество по месяцам

Месяц	Количество в сутки	Количество за 30 мин.	Tсут	tдв	тнагр	tхх
Январь	2.00	1	360	12	13	5
Февраль	2.00	1	360	12	13	5
Март	2.00	1	360	12	13	5
Апрель	2.00	1	360	12	13	5
Май	2.00	1	360	12	13	5
Июнь	2.00	1	360	12	13	5
Июль	2.00	1	360	12	13	5
Август	2.00	1	360	12	13	5
Сентябрь	2.00	1	360	12	13	5
Октябрь	2.00	1	360	12	13	5
Ноябрь	2.00	1	360	12	13	5
Декабрь	2.00	1	360	12	13	5

Выбросы участка

Код в-ва	Название вещества	Макс. выброс (г/с)	Валовый выброс (т/год)
----	Оксиды азота (NO _x)*	0.0586306	0.609448
	В том числе:		
0301	*Азота диоксид (Азот (IV) оксид)	0.0469044	0.487558
0304	*Азот (II) оксид (Азота оксид)	0.0076220	0.079228
0328	Углерод (Сажа)	0.0045167	0.041773
0330	Сера диоксид-Ангидрид сернистый	0.0095131	0.087078
0337	Углерод оксид	0.1164486	1.254407
0401	Углеводороды**	0.0209560	0.221930
	В том числе:		
2732	**Керосин	0.0209560	0.221930

Примечание :

1. Коэффициенты трансформации оксидов азота:

NO - 0.13

NO₂ - 0.80



2. Максимально-разовый выброс углеводородов (код 0401) может не соответствовать сумме составляющих из-за несинхронности работы разных видов техники, либо расчет проводился для различных периодов года.

Расшифровка выбросов по веществам:

Выбрасываемое вещество - 0337 - Углерод оксид Валовые выбросы

Период года	Марка автомобиля или дорожной техники	Валовый выброс (тонн/период) (тонн/год)
Теплый	Экскаватор, бульдозер	0.155085
	Автокран	0.077542
	Каток, погрузчик, гудронатор	0.065599
	Асфальтоукладчик, автогрейдер	0.062994
	Гусеничный кран, БКМ	0.077542
	ВСЕГО:	0.438763
Переходный	Экскаватор, бульдозер	0.070185
	Автокран	0.035092
	Каток, погрузчик, гудронатор	0.028342
	Асфальтоукладчик, автогрейдер	0.027381
	Гусеничный кран, БКМ	0.035092
	ВСЕГО:	0.196093
Холодный	Экскаватор, бульдозер	0.227179
	Автокран	0.113590
	Каток, погрузчик, гудронатор	0.083541
	Асфальтоукладчик, автогрейдер	0.081653
	Гусеничный кран, БКМ	0.113590
	ВСЕГО:	0.619552
Всего за год		1.254407

Максимальный выброс составляет: 0.1164486 г/с. Месяц достижения: Январь.

Для каждого типа техники в первой строке таблицы содержатся коэффициенты для расчета валовых, а во второй - для расчета максимальных выбросов. Последние определены, основываясь на средних минимальных температурах воздуха.

Наименование	Mпр	Тпр	Кэ	КнтрП р	Мl	Мlтеп.	Кнтр	Мхх	Схр	Выброс (г/с)
Экскаватор, бульдозер (д)	8.200	25.0	1.0	1.0	7.400	6.100	1.0	2.900	да	
	8.200	25.0	1.0	1.0	7.400	6.100	1.0	2.900	да	0.0359130
Автокран (д)	8.200	25.0	1.0	1.0	7.400	6.100	1.0	2.900	да	
	8.200	25.0	1.0	1.0	7.400	6.100	1.0	2.900	да	0.0179565
Каток, погрузчик, гудронатор (д)	1.290	25.0	1.0	1.0	4.900	4.100	1.0	0.540	да	
	1.290	25.0	1.0	1.0	4.900	4.100	1.0	0.540	да	0.0241681
Асфальтоукладчик,	2.000	25.0	1.0	1.0	5.900	4.900	1.0	0.840	да	



автогрейдер (д)										
	2.000	25.0	1.0	1.0	5.900	4.900	1.0	0.840	да	0.0204546
Гусеничный кран, БКМ (д)	8.200	25.0	1.0	1.0	7.400	6.100	1.0	2.900	да	
	8.200	25.0	1.0	1.0	7.400	6.100	1.0	2.900	да	0.0179565

**Выбрасываемое вещество - 0401 - Углеводороды
Валовые выбросы**

<i>Период года</i>	<i>Марка автомобиля или дорожной техники</i>	<i>Валовый выброс (тонн/период) (тонн/год)</i>
Теплый	Экскаватор, бульдозер	0.024608
	Автокран	0.012304
	Каток, погрузчик, гудронатор	0.015000
	Асфальтоукладчик, автогрейдер	0.015360
	Гусеничный кран, БКМ	0.012304
	ВСЕГО:	0.079576
Переходный	Экскаватор, бульдозер	0.010962
	Автокран	0.005481
	Каток, погрузчик, гудронатор	0.006308
	Асфальтоукладчик, автогрейдер	0.006403
	Гусеничный кран, БКМ	0.005481
	ВСЕГО:	0.034635
Холодный	Экскаватор, бульдозер	0.034595
	Автокран	0.017297
	Каток, погрузчик, гудронатор	0.019018
	Асфальтоукладчик, автогрейдер	0.019511
	Гусеничный кран, БКМ	0.017297
	ВСЕГО:	0.107719
Всего за год		0.221930

Максимальный выброс составляет: 0.0209560 г/с. Месяц достижения: Январь.

Для каждого типа техники в первой строке таблицы содержатся коэффициенты для расчета валовых, а во второй - для расчета максимальных выбросов. Последние определены, основываясь на средних минимальных температурах воздуха.

<i>Наименование</i>	<i>Mпр</i>	<i>Tпр</i>	<i>Kэ</i>	<i>KнтрП р</i>	<i>Ml</i>	<i>Mlмен.</i>	<i>Kнтр</i>	<i>Mхх</i>	<i>Cхр</i>	<i>Выброс (г/с)</i>
Экскаватор, бульдозер (д)	1.100	25.0	1.0	1.0	1.200	1.000	1.0	0.450	да	
	1.100	25.0	1.0	1.0	1.200	1.000	1.0	0.450	да	0.0057111
Автокран (д)	1.100	25.0	1.0	1.0	1.200	1.000	1.0	0.450	да	
	1.100	25.0	1.0	1.0	1.200	1.000	1.0	0.450	да	0.0028556
Каток, погрузчик, гудронатор (д)	0.460	25.0	1.0	1.0	0.700	0.600	1.0	0.270	да	



	0.460	25.0	1.0	1.0	0.700	0.600	1.0	0.270	да	0.0050597
Асфальтоукладчик, автогрейдер (д)	0.710	25.0	1.0	1.0	0.800	0.700	1.0	0.420	да	
	0.710	25.0	1.0	1.0	0.800	0.700	1.0	0.420	да	0.0044741
Гусеничный кран, БКМ (д)	1.100	25.0	1.0	1.0	1.200	1.000	1.0	0.450	да	
	1.100	25.0	1.0	1.0	1.200	1.000	1.0	0.450	да	0.0028556

**Выбрасываемое вещество - Оксиды азота (NOx)
Валовые выбросы**

<i>Период года</i>	<i>Марка автомобиля или дорожной техники</i>	<i>Валовый выброс (тонн/период) (тонн/год)</i>
Теплый	Экскаватор, бульдозер	0.076591
	Автокран	0.038296
	Каток, погрузчик, гудронатор	0.044743
	Асфальтоукладчик, автогрейдер	0.040782
	Гусеничный кран, БКМ	0.038296
	ВСЕГО:	0.238707
Переходный	Экскаватор, бульдозер	0.031980
	Автокран	0.015990
	Каток, погрузчик, гудронатор	0.018166
	Асфальтоукладчик, автогрейдер	0.016638
	Гусеничный кран, БКМ	0.015990
	ВСЕГО:	0.098765
Холодный	Экскаватор, бульдозер	0.089863
	Автокран	0.044932
	Каток, погрузчик, гудронатор	0.047793
	Асфальтоукладчик, автогрейдер	0.044457
	Гусеничный кран, БКМ	0.044932
	ВСЕГО:	0.271976
Всего за год		0.609448

Максимальный выброс составляет: 0.0586306 г/с. Месяц достижения: Январь.

Для каждого типа техники в первой строке таблицы содержатся коэффициенты для расчета валовых, а во второй - для расчета максимальных выбросов. Последние определены, основываясь на средних минимальных температурах воздуха.

<i>Наименование</i>	<i>Mпр</i>	<i>Tпр</i>	<i>Kэ</i>	<i>KнтрПР</i>	<i>Ml</i>	<i>Mlтеп.</i>	<i>Kнтр</i>	<i>Mхх</i>	<i>Схр</i>	<i>Выброс (г/с)</i>
Экскаватор, бульдозер (д)	2.000	25.0	1.0	1.0	4.000	4.000	1.0	1.000	да	
	2.000	25.0	1.0	1.0	4.000	4.000	1.0	1.000	да	0.0162593
Автокран (д)	2.000	25.0	1.0	1.0	4.000	4.000	1.0	1.000	да	
	2.000	25.0	1.0	1.0	4.000	4.000	1.0	1.000	да	0.0081296
Каток,	0.480	25.0	1.0	1.0	3.000	3.000	1.0	0.290	да	



погрузчик, гудронатор (д)										
	0.480	25.0	1.0	1.0	3.000	3.000	1.0	0.290	да	0.0144583
Асфальтоук ладчик, автогрейдер (д)	0.770	25.0	1.0	1.0	3.400	3.400	1.0	0.460	да	
	0.770	25.0	1.0	1.0	3.400	3.400	1.0	0.460	да	0.0116537
Гусеничный кран, БКМ (д)	2.000	25.0	1.0	1.0	4.000	4.000	1.0	1.000	да	
	2.000	25.0	1.0	1.0	4.000	4.000	1.0	1.000	да	0.0081296

**Выбрасываемое вещество - 0328 - Углерод (Сажа)
Валовые выбросы**

<i>Период года</i>	<i>Марка автомобиля или дорожной техники</i>	<i>Валовый выброс (тонн/период) (тонн/год)</i>
Теплый	Экскаватор, бульдозер	0.004774
	Автокран	0.002387
	Каток, погрузчик, гудронатор	0.002165
	Асфальтоукладчик, автогрейдер	0.002228
	Гусеничный кран, БКМ	0.002387
	ВСЕГО:	0.013941
Переходный	Экскаватор, бульдозер	0.002320
	Автокран	0.001160
	Каток, погрузчик, гудронатор	0.001157
	Асфальтоукладчик, автогрейдер	0.001163
	Гусеничный кран, БКМ	0.001160
	ВСЕГО:	0.006961
Холодный	Экскаватор, бульдозер	0.007121
	Автокран	0.003560
	Каток, погрузчик, гудронатор	0.003299
	Асфальтоукладчик, автогрейдер	0.003330
	Гусеничный кран, БКМ	0.003560
	ВСЕГО:	0.020871
Всего за год		0.041773

Максимальный выброс составляет: 0.0045167 г/с. Месяц достижения: Январь.

Для каждого типа техники в первой строке таблицы содержатся коэффициенты для расчета валовых, а во второй - для расчета максимальных выбросов. Последние определены, основываясь на средних минимальных температурах воздуха.

<i>Наименован ие</i>	<i>Mпр</i>	<i>Tпр</i>	<i>Kэ</i>	<i>KнтрП р</i>	<i>Ml</i>	<i>Mlтеп.</i>	<i>Kнтр</i>	<i>Mхх</i>	<i>Cхр</i>	<i>Выброс (г/с)</i>
Экскаватор, бульдозер (д)	0.160	25.0	1.0	1.0	0.400	0.300	1.0	0.040	да	
	0.160	25.0	1.0	1.0	0.400	0.300	1.0	0.040	да	0.0012926
Автокран (д)	0.160	25.0	1.0	1.0	0.400	0.300	1.0	0.040	да	



	0.160	25.0	1.0	1.0	0.400	0.300	1.0	0.040	да	0.0006463
Каток, погрузчик, гудронатор (д)	0.024	25.0	1.0	1.0	0.230	0.150	1.0	0.012	да	
	0.024	25.0	1.0	1.0	0.230	0.150	1.0	0.012	да	0.0010232
Асфальтоукладчик, автогрейдер (д)	0.038	25.0	1.0	1.0	0.300	0.200	1.0	0.019	да	
	0.038	25.0	1.0	1.0	0.300	0.200	1.0	0.019	да	0.0009083
Гусеничный кран, БКМ (д)	0.160	25.0	1.0	1.0	0.400	0.300	1.0	0.040	да	
	0.160	25.0	1.0	1.0	0.400	0.300	1.0	0.040	да	0.0006463

**Выбрасываемое вещество - 0330 - Сера диоксид-Ангидрид сернистый
Валовые выбросы**

<i>Период года</i>	<i>Марка автомобиля или дорожной техники</i>	<i>Валовый выброс (тонн/период) (тонн/год)</i>
Теплый	Экскаватор, бульдозер	0.009391
	Автокран	0.004696
	Каток, погрузчик, гудронатор	0.007132
	Асфальтоукладчик, автогрейдер	0.006432
	Гусеничный кран, БКМ	0.004696
	ВСЕГО:	0.032347
Переходный	Экскаватор, бульдозер	0.004111
	Автокран	0.002055
	Каток, погрузчик, гудронатор	0.003130
	Асфальтоукладчик, автогрейдер	0.002808
	Гусеничный кран, БКМ	0.002055
	ВСЕГО:	0.014160
Холодный	Экскаватор, бульдозер	0.011801
	Автокран	0.005901
	Каток, погрузчик, гудронатор	0.008939
	Асфальтоукладчик, автогрейдер	0.008029
	Гусеничный кран, БКМ	0.005901
	ВСЕГО:	0.040571
Всего за год		0.087078

Максимальный выброс составляет: 0.0095131 г/с. Месяц достижения: Январь.

Для каждого типа техники в первой строке таблицы содержатся коэффициенты для расчета валовых, а во второй - для расчета максимальных выбросов. Последние определены, основываясь на средних минимальных температурах воздуха.

<i>Наименование</i>	<i>Mпр</i>	<i>Tпр</i>	<i>Kэ</i>	<i>KнпрПР</i>	<i>MI</i>	<i>MIмен.</i>	<i>Kнпр</i>	<i>Mxx</i>	<i>Cхр</i>	<i>Выброс (г/с)</i>
Экскаватор, бульдозер (д)	0.136	25.0	1.0	1.0	0.670	0.540	1.0	0.100	да	



	0.136	25.0	1.0	1.0	0.670	0.540	1.0	0.100	да	0.0023484
Автокран (д)	0.136	25.0	1.0	1.0	0.670	0.540	1.0	0.100	да	
	0.136	25.0	1.0	1.0	0.670	0.540	1.0	0.100	да	0.0011742
Каток, погрузчик, гудронатор (д)	0.097	25.0	1.0	1.0	0.500	0.400	1.0	0.081	да	
	0.097	25.0	1.0	1.0	0.500	0.400	1.0	0.081	да	0.0026819
Асфальтоукладчик, автогрейдер (д)	0.120	25.0	1.0	1.0	0.590	0.475	1.0	0.100	да	
	0.120	25.0	1.0	1.0	0.590	0.475	1.0	0.100	да	0.0021344
Гусеничный кран, БКМ (д)	0.136	25.0	1.0	1.0	0.670	0.540	1.0	0.100	да	
	0.136	25.0	1.0	1.0	0.670	0.540	1.0	0.100	да	0.0011742

Трансформация оксидов азота
Выбрасываемое вещество - 0301 - Азота диоксид (Азот (IV) оксид)
Коэффициент трансформации - 0.8
Валовые выбросы

<i>Период года</i>	<i>Марка автомобиля или дорожной техники</i>	<i>Валовый выброс (тонн/период) (тонн/год)</i>
Теплый	Экскаватор, бульдозер	0.061273
	Автокран	0.030636
	Каток, погрузчик, гудронатор	0.035794
	Асфальтоукладчик, автогрейдер	0.032625
	Гусеничный кран, БКМ	0.030636
	ВСЕГО:	0.190965
Переходный	Экскаватор, бульдозер	0.025584
	Автокран	0.012792
	Каток, погрузчик, гудронатор	0.014533
	Асфальтоукладчик, автогрейдер	0.013310
	Гусеничный кран, БКМ	0.012792
	ВСЕГО:	0.079012
Холодный	Экскаватор, бульдозер	0.071891
	Автокран	0.035945
	Каток, погрузчик, гудронатор	0.038235
	Асфальтоукладчик, автогрейдер	0.035565
	Гусеничный кран, БКМ	0.035945
	ВСЕГО:	0.217581
Всего за год		0.487558

Максимальный выброс составляет: 0.0469044 г/с. Месяц достижения: Январь.

Выбрасываемое вещество - 0304 - Азот (II) оксид (Азота оксид)
Коэффициент трансформации - 0.13
Валовые выбросы



<i>Период года</i>	<i>Марка автомобиля или дорожной техники</i>	<i>Валовый выброс (тонн/период) (тонн/год)</i>
Теплый	Экскаватор, бульдозер	0.009957
	Автокран	0.004978
	Каток, погрузчик, гудронатор	0.005817
	Асфальтоукладчик, автогрейдер	0.005302
	Гусеничный кран, БКМ	0.004978
	ВСЕГО:	0.031032
Переходный	Экскаватор, бульдозер	0.004157
	Автокран	0.002079
	Каток, погрузчик, гудронатор	0.002362
	Асфальтоукладчик, автогрейдер	0.002163
	Гусеничный кран, БКМ	0.002079
	ВСЕГО:	0.012839
Холодный	Экскаватор, бульдозер	0.011682
	Автокран	0.005841
	Каток, погрузчик, гудронатор	0.006213
	Асфальтоукладчик, автогрейдер	0.005779
	Гусеничный кран, БКМ	0.005841
	ВСЕГО:	0.035357
Всего за год		0.079228

Максимальный выброс составляет: 0.0076220 г/с. Месяц достижения: Январь.

**Распределение углеводородов
Выбрасываемое вещество - 2732 - Керосин
Валовые выбросы**

<i>Период года</i>	<i>Марка автомобиля или дорожной техники</i>	<i>Валовый выброс (тонн/период) (тонн/год)</i>
Теплый	Экскаватор, бульдозер	0.024608
	Автокран	0.012304
	Каток, погрузчик, гудронатор	0.015000
	Асфальтоукладчик, автогрейдер	0.015360
	Гусеничный кран, БКМ	0.012304
	ВСЕГО:	0.079576
Переходный	Экскаватор, бульдозер	0.010962
	Автокран	0.005481
	Каток, погрузчик, гудронатор	0.006308
	Асфальтоукладчик, автогрейдер	0.006403
	Гусеничный кран, БКМ	0.005481
	ВСЕГО:	0.034635
Холодный	Экскаватор, бульдозер	0.034595
	Автокран	0.017297
	Каток, погрузчик, гудронатор	0.019018
	Асфальтоукладчик, автогрейдер	0.019511
	Гусеничный кран, БКМ	0.017297
	ВСЕГО:	0.107719
Всего за год		0.221930



Максимальный выброс составляет: 0.0209560 г/с. Месяц достижения: Январь.

Для каждого типа техники в первой строке таблицы содержатся коэффициенты для расчета валовых, а во второй - для расчета максимальных выбросов. Последние определены, основываясь на средних минимальных температурах воздуха.

Наименование	Mпр	Tпр	Kэ	Kитр Пр	MI	Mlтеп	Kитр	Mхх	%%	Схр	Выброс (г/с)
Экскаватор, бульдозер (д)	1.100	25.0	1.0	1.0	1.200	1.000	1.0	0.450	100.0	да	
	1.100	25.0	1.0	1.0	1.200	1.000	1.0	0.450	100.0	да	0.0057111
Автокран (д)	1.100	25.0	1.0	1.0	1.200	1.000	1.0	0.450	100.0	да	
	1.100	25.0	1.0	1.0	1.200	1.000	1.0	0.450	100.0	да	0.0028556
Каток, погрузчик, гудронатор (д)	0.460	25.0	1.0	1.0	0.700	0.600	1.0	0.270	100.0	да	
	0.460	25.0	1.0	1.0	0.700	0.600	1.0	0.270	100.0	да	0.0050597
Асфальтоукладчик, автогрейдер (д)	0.710	25.0	1.0	1.0	0.800	0.700	1.0	0.420	100.0	да	
	0.710	25.0	1.0	1.0	0.800	0.700	1.0	0.420	100.0	да	0.0044741
Гусеничный кран, БКМ (д)	1.100	25.0	1.0	1.0	1.200	1.000	1.0	0.450	100.0	да	
	1.100	25.0	1.0	1.0	1.200	1.000	1.0	0.450	100.0	да	0.0028556

Участок №6502; Внутренний проезд,
тип - 7 - Внутренний проезд,
цех №0, площадка №0

Общее описание участка

Протяженность внутреннего проезда (км): 0.200

- среднее время выезда (мин.): 5.0

Характеристики автомобилей/дорожной техники на участке

Марка автомобиля	Категория	Место пр-ва	О/Г/К	Тип двиг.	Код топл.	Нейтрализатор
Автосамосвалы	Грузовой	СНГ	4	Диз.	3	нет
А/б смеситель, а/б насос	Грузовой	Зарубежный	3	Диз.	3	нет

Автосамосвалы : количество по месяцам

Месяц	Количество в сутки	Количество выезжающих за время Tср
Январь	11.00	3



Февраль	11.00	3
Март	11.00	3
Апрель	11.00	3
Май	11.00	3
Июнь	11.00	3
Июль	11.00	3
Август	11.00	3
Сентябрь	11.00	3
Октябрь	11.00	3
Ноябрь	11.00	3
Декабрь	11.00	3

А/б смеситель, а/б насос : количество по месяцам

<i>Месяц</i>	<i>Количество в сутки</i>	<i>Количество выезжающих за время Тср</i>
Январь	6.00	2
Февраль	6.00	2
Март	6.00	2
Апрель	6.00	2
Май	6.00	2
Июнь	6.00	2
Июль	6.00	2
Август	6.00	2
Сентябрь	6.00	2
Октябрь	6.00	2
Ноябрь	6.00	2
Декабрь	6.00	2

Выбросы участка

<i>Код в-ва</i>	<i>Название вещества</i>	<i>Макс. выброс (г/с)</i>	<i>Валовый выброс (т/год)</i>
----	Оксиды азота (NO _x)*	0.0030000	0.003125
	В том числе:		
0301	*Азота диоксид (Азот (IV) оксид)	0.0024000	0.002500
0304	*Азот (II) оксид (Азота оксид)	0.0003900	0.000406
0328	Углерод (Сажа)	0.0002767	0.000253
0330	Сера диоксид-Ангидрид сернистый	0.0005017	0.000471
0337	Углерод оксид	0.0053333	0.005090
0401	Углеводороды**	0.0008333	0.000804
	В том числе:		
2732	**Керосин	0.0008333	0.000804

Примечание :

1. Коэффициенты трансформации оксидов азота:

NO - 0.13

NO₂ - 0.80

2. Максимально-разовый выброс углеводородов (код 0401) может не соответствовать сумме составляющих из-за несинхронности работы разных видов техники, либо расчет проводился для различных периодов года.



Расшифровка выбросов по веществам:

Выбрасываемое вещество - 0337 - Углерод оксид
Валовые выбросы

<i>Период года</i>	<i>Марка автомобиля или дорожной техники</i>	<i>Валовый выброс (тонн/период) (тонн/год)</i>
Теплый	Автосамосвалы	0.001409
	А/б смеситель, а/б насос	0.000517
	ВСЕГО:	0.001926
Переходный	Автосамосвалы	0.000615
	А/б смеситель, а/б насос	0.000222
	ВСЕГО:	0.000838
Холодный	Автосамосвалы	0.001709
	А/б смеситель, а/б насос	0.000617
	ВСЕГО:	0.002327
Всего за год		0.005090

Максимальный выброс составляет: 0.0053333 г/с. Месяц достижения: Январь.

<i>Наименование</i>	<i>MI</i>	<i>Китр</i>	<i>Схр</i>	<i>Выброс (г/с)</i>
Автосамосвалы (д)	7.400		да	0.0037000
А/б смеситель, а/б насос (д)	4.900		да	0.0016333

Выбрасываемое вещество - 0401 - Углеводороды
Валовые выбросы

<i>Период года</i>	<i>Марка автомобиля или дорожной техники</i>	<i>Валовый выброс (тонн/период) (тонн/год)</i>
Теплый	Автосамосвалы	0.000231
	А/б смеситель, а/б насос	0.000076
	ВСЕГО:	0.000307
Переходный	Автосамосвалы	0.000100
	А/б смеситель, а/б насос	0.000032
	ВСЕГО:	0.000132
Холодный	Автосамосвалы	0.000277
	А/б смеситель, а/б насос	0.000088
	ВСЕГО:	0.000365
Всего за год		0.000804

Максимальный выброс составляет: 0.0008333 г/с. Месяц достижения: Январь.

<i>Наименование</i>	<i>MI</i>	<i>Китр</i>	<i>Схр</i>	<i>Выброс (г/с)</i>
Автосамосвалы (д)	1.200		да	0.0006000



А/б смеситель, а/б насос (д)	0.700	1.0	да	0.0002333
------------------------------	-------	-----	----	-----------

**Выбрасываемое вещество - Оксиды азота (NOx)
Валовые выбросы**

<i>Период года</i>	<i>Марка автомобиля или дорожной техники</i>	<i>Валовый выброс (тонн/период) (тонн/год)</i>
Теплый	Автосамосвалы	0.000924
	А/б смеситель, а/б насос	0.000378
	ВСЕГО:	0.001302
Переходный	Автосамосвалы	0.000370
	А/б смеситель, а/б насос	0.000151
	ВСЕГО:	0.000521
Холодный	Автосамосвалы	0.000924
	А/б смеситель, а/б насос	0.000378
	ВСЕГО:	0.001302
Всего за год		0.003125

Максимальный выброс составляет: 0.0030000 г/с. Месяц достижения: Январь.

<i>Наименование</i>	<i>Мl</i>	<i>Китр</i>	<i>Схр</i>	<i>Выброс (г/с)</i>
Автосамосвалы (д)	4.000	1.0	да	0.0020000
А/б смеситель, а/б насос (д)	3.000	1.0	да	0.0010000

**Выбрасываемое вещество - 0328 - Углерод (Сажа)
Валовые выбросы**

<i>Период года</i>	<i>Марка автомобиля или дорожной техники</i>	<i>Валовый выброс (тонн/период) (тонн/год)</i>
Теплый	Автосамосвалы	0.000069
	А/б смеситель, а/б насос	0.000019
	ВСЕГО:	0.000088
Переходный	Автосамосвалы	0.000033
	А/б смеситель, а/б насос	0.000010
	ВСЕГО:	0.000044
Холодный	Автосамосвалы	0.000092
	А/б смеситель, а/б насос	0.000029
	ВСЕГО:	0.000121
Всего за год		0.000253

Максимальный выброс составляет: 0.0002767 г/с. Месяц достижения: Январь.

<i>Наименование</i>	<i>Мl</i>	<i>Китр</i>	<i>Схр</i>	<i>Выброс (г/с)</i>



Автосамосвалы (д)	0.400	1.0	да	0.0002000
А/б смеситель, а/б насос (д)	0.230	1.0	да	0.0000767

**Выбрасываемое вещество - 0330 - Сера диоксид-Ангидрид сернистый
Валовые выбросы**

<i>Период года</i>	<i>Марка автомобиля или дорожной техники</i>	<i>Валовый выброс (тонн/период) (тонн/год)</i>
Теплый	Автосамосвалы	0.000125
	А/б смеситель, а/б насос	0.000050
	ВСЕГО:	0.000175
Переходный	Автосамосвалы	0.000056
	А/б смеситель, а/б насос	0.000023
	ВСЕГО:	0.000078
Холодный	Автосамосвалы	0.000155
	А/б смеситель, а/б насос	0.000063
	ВСЕГО:	0.000218
Всего за год		0.000471

Максимальный выброс составляет: 0.0005017 г/с. Месяц достижения: Январь.

<i>Наименование</i>	<i>MI</i>	<i>Кнтр</i>	<i>Схр</i>	<i>Выброс (г/с)</i>
Автосамосвалы (д)	0.670	1.0	да	0.0003350
А/б смеситель, а/б насос (д)	0.500	1.0	да	0.0001667

**Трансформация оксидов азота
Выбрасываемое вещество - 0301 - Азота диоксид (Азот (IV) оксид)
Коэффициент трансформации - 0.8
Валовые выбросы**

<i>Период года</i>	<i>Марка автомобиля или дорожной техники</i>	<i>Валовый выброс (тонн/период) (тонн/год)</i>
Теплый	Автосамосвалы	0.000739
	А/б смеситель, а/б насос	0.000302
	ВСЕГО:	0.001042
Переходный	Автосамосвалы	0.000296
	А/б смеситель, а/б насос	0.000121
	ВСЕГО:	0.000417
Холодный	Автосамосвалы	0.000739
	А/б смеситель, а/б насос	0.000302
	ВСЕГО:	0.001042
Всего за год		0.002500



Максимальный выброс составляет: 0.0024000 г/с. Месяц достижения: Январь.

**Выбрасываемое вещество - 0304 - Азот (II) оксид (Азота оксид)
Коэффициент трансформации - 0.13
Валовые выбросы**

<i>Период года</i>	<i>Марка автомобиля или дорожной техники</i>	<i>Валовый выброс (тонн/период) (тонн/год)</i>
Теплый	Автосамосвалы	0.000120
	А/б смеситель, а/б насос	0.000049
	ВСЕГО:	0.000169
Переходный	Автосамосвалы	0.000048
	А/б смеситель, а/б насос	0.000020
	ВСЕГО:	0.000068
Холодный	Автосамосвалы	0.000120
	А/б смеситель, а/б насос	0.000049
	ВСЕГО:	0.000169
Всего за год		0.000406

Максимальный выброс составляет: 0.0003900 г/с. Месяц достижения: Январь.

**Распределение углеводородов
Выбрасываемое вещество - 2732 - Керосин
Валовые выбросы**

<i>Период года</i>	<i>Марка автомобиля или дорожной техники</i>	<i>Валовый выброс (тонн/период) (тонн/год)</i>
Теплый	Автосамосвалы	0.000231
	А/б смеситель, а/б насос	0.000076
	ВСЕГО:	0.000307
Переходный	Автосамосвалы	0.000100
	А/б смеситель, а/б насос	0.000032
	ВСЕГО:	0.000132
Холодный	Автосамосвалы	0.000277
	А/б смеситель, а/б насос	0.000088
	ВСЕГО:	0.000365
Всего за год		0.000804

Максимальный выброс составляет: 0.0008333 г/с. Месяц достижения: Январь.

<i>Наименование</i>	<i>MI</i>	<i>Кнтр</i>	<i>%%</i>	<i>Схр</i>	<i>Выброс (г/с)</i>
Автосамосвалы (д)	1.200	1.0	100.0	да	0.0006000
А/б смеситель, а/б насос (д)	0.700	1.0	100.0	да	0.0002333



Источник загрязнения атмосферы № 6503

Расчет произведен программой «Сварка» версия 3.0.21 от 20.04.2017

Copyright© 1997-2017 Фирма «Интеграл»

Программа зарегистрирована на: ОАО "Галургия"

Регистрационный номер: 01-01-1595

Название источника выбросов: Сварочный пост на период строительства

Результаты расчетов

Код	Название вещества	Без учета очистки	
		г/с	т/год
0123	Железа оксид	0.0029512	0.018699
0143	Марганец и его соединения	0.0000833	0.000528

Расчетные формулы

Расчет производился с учетом двадцатиминутного осреднения.

$$M_M = V_3 \cdot K \cdot K_{гр} \cdot (1 - \eta_1) \cdot t_i / 1200 / 3600, \text{ г/с (2.1, 2.1a [1])}$$

$$M_{гМ} = 3.6 \cdot M_M \cdot T \cdot 10^{-3}, \text{ т/год (2.8, 2.15 [1])}$$

При расчете валового выброса двадцатиминутное осреднение не учитывается

Исходные данные

Технологическая операция: Ручная дуговая сварка

Технологический процесс (операция): Ручная дуговая сварка сталей штучными электродами Марка материала: ОЗС-3

Продолжительность производственного цикла (t_i): 10 мин. (600 с)

Удельные выделения загрязняющих веществ

Код	Название вещества	К, г/кг
0123	Железа оксид	14.8800000
0143	Марганец и его соединения	0.4200000

Фактическая продолжительность технологической операции сварочных работ в течение года (Т): 880 час 0 мин

Расчётное значение количества электродов (V_3)

$$V_3 = G \cdot (100 - n) \cdot 10^{-2} = 3.57 \text{ кг}$$

Масса расходуемых электродов за час (G), кг: 4.2

Норматив образования огарков от расхода электродов (n), %: 15

Поправочный коэффициент, учитывающий гравитационное осаждение крупнодисперсных твердых частиц ($K_{гр}$): 0.4

Программа основана на документах:

1. «Методика расчета выделений (выбросов) загрязняющих веществ в атмосферу при сварочных работах (на основе удельных показателей)», НИИ Атмосфера, Санкт-Петербург, 2015
2. Методическое пособие по расчету, нормированию и контролю выбросов загрязняющих веществ в атмосферный воздух (Дополненное и переработанное), НИИ Атмосфера, Санкт-Петербург, 2012
3. Информационное письмо НИИ Атмосфера №2. Исх. 07-2-200/16-0 от 28.04.2016
4. Информационное письмо НИИ Атмосфера №4. Исх. 07-2-650/16-0 от 07.09.2016



Источник загрязнения атмосферы № 6504

Расчет произведен программой «Сварка» версия 3.0.21 от 20.04.2017

Copyright© 1997-2017 Фирма «Интеграл»

Программа зарегистрирована на: ОАО "Галургия"

Регистрационный номер: 01-01-1595

Операция: Сварка п/э труб

Результаты расчетов

Код	Название вещества	Без учета очистки	
		г/с	т/год
0337	Углерод оксид	0.0000075	0.000001
0827	Хлорэтен (Хлорэтилен, Винилхлорид)	0.0000033	0.000001

Расчетные формулы

Расчет производился с учетом двадцатиминутного осреднения.

$$M_{\text{пвх}} = S \cdot K \cdot K_{\text{гр}} \cdot (1 - \eta_1) \cdot t_i / 1200 / 3600, \text{ г/с (п. 1.6.10 [2])}$$

$$M_{\text{пвх}}^{\text{г}} = 3.6 \cdot M_{\text{пвх}} \cdot T \cdot 10^{-3}, \text{ т/год (п. 1.6.10 [2])}$$

При расчете валового выброса двадцатиминутное осреднение не учитывается

Исходные данные

Технологическая операция: Сварка деталей пластиковых окон из ПВХ

Технологический процесс (операция): Сварка деталей пластиковых окон из ПВХ

Продолжительность производственного цикла (t_i): 15 мин. (900 с)

Удельные выделения загрязняющих веществ

Код	Название вещества	K, г/сварка-стык
0337	Углерод оксид	0.0090000
0827	Хлорэтен (Хлорэтилен, Винилхлорид)	0.0039000

Фактическая продолжительность технологической операции сварочных работ в течение года (T): 40 час 0 мин

Количество сварка-стыков сварочного поста за час (S): 4, шт.

Поправочный коэффициент, учитывающий гравитационное осаждение крупнодисперсных твердых частиц ($K_{\text{гр}}$): 0.4

Программа основана на документах:

1. «Методика расчета выделений (выбросов) загрязняющих веществ в атмосферу при сварочных работах (на основе удельных показателей)», НИИ Атмосфера, Санкт-Петербург, 2015
2. Методическое пособие по расчету, нормированию и контролю выбросов загрязняющих веществ в атмосферный воздух (Дополненное и переработанное), НИИ Атмосфера, Санкт-Петербург, 2012
3. Информационное письмо НИИ Атмосфера №2. Исх. 07-2-200/16-0 от 28.04.2016
4. Информационное письмо НИИ Атмосфера №4. Исх. 07-2-650/16-0 от 07.09.2016



Источник загрязнения атмосферы № 6505

Расчет произведен программой «Лакокраска» версия 3.0.13 от 16.09.2016

Copyright© 1997-2016 Фирма «Интеграл»

Программа зарегистрирована на: АО "ВНИИ Галургии"

Регистрационный номер: 01-01-1595

Название источника выбросов: Пост окраски

Операция: Окраска

Результаты расчетов

Код	Название вещества	Без учета очистки	
		г/с	т/год
0616	Диметилбензол (Ксилол) (смесь изомеров о-, м-, п-)	0.0083333	0.006900
2752	Уайт-спирит	0.0083333	0.006900

Расчетные формулы

Расчет выброса летучей части:

Максимальный выброс (M_M)

$$M_M = \text{МАКС}(M_o, M_o^c)$$

Максимальный выброс для операций окраски (M_o)

$$M_o = P_o \cdot \delta'_p \cdot f_p \cdot (1 - \eta_i) \cdot \delta_i / 1000 \cdot t_i / 1200 / 3600 \quad (4.5, 4.6 [1])$$

Максимальный выброс для операций сушки (M_o^c)

$$M_o^c = P_c \cdot \delta''_p \cdot f_p \cdot (1 - \eta_i) \cdot \delta_i / 1000 \cdot t_i / 1200 / 3600 \quad (4.7, 4.8 [1])$$

Валовый выброс для операций окраски (M_o^r)

$$M_o^r = M_o \cdot T \cdot 3600 \cdot 10^{-6} \quad (4.13, 4.14 [1])$$

Валовый выброс для операций сушки (M_o^r)

$$M_c^r = M_o^c \cdot T_c \cdot 3600 \cdot 10^{-6} \quad (4.15, 4.16 [1])$$

Валовый выброс (M^r)

$$M^r = M_o^r + M_c^r \quad (4.17 [1])$$

Исходные данные

Используемый лакокрасочный материал:

Вид	Марка	f_p , %
Эмаль	ГФ-820	50.000

f_p - доля летучей части (растворителя) в ЛКМ

Продолжительность производственного цикла (t_i): 20 мин. (1200 с)

Расчет производился с учетом двадцатиминутного осреднения.

Масса ЛКМ, расходуемых на выполнение окрасочных работ (P_o), кг/ч: 1.2

Масса покрытия ЛКМ, высушиваемого за 1 час (P_c), кг/ч: 0.08

Способ окраски:

Способ окраски	Доля аэрозоля при окраске		
	при окраске (δ_a), %	Пары растворителя (% мас. от общего содержания растворителя в краске) при окраске (δ'_p), %	при сушке (δ''_p), %
Ручной (кисть, валик)	0.000	10.000	90.000

Поправочный коэффициент, учитывающий гравитационное осаждение крупнодисперсных твердых частиц



(К_{гр.}): 0.4

Операция производилась полностью.

Общая продолжительность операций сушки за год (Т_с), ч: 50

Общая продолжительность операций нанесения ЛКМ за год (Т), ч: 200

Содержание компонентов в летучей части ЛМК

Код	Название вещества	Содержание компонента в летучей части (δ _i), %
0616	Диметилбензол (Ксилол) (смесь изомеров о-, м-, п-)	50.000
2752	Уайт-спирит	50.000

Программа основана на методических документах:

1. «Методика расчета выделений (выбросов) загрязняющих веществ в атмосферу при нанесении лакокрасочных материалов (по величинам удельных выделений)», НИИ Атмосфера, Санкт-Петербург, 2015
2. Информационное письмо НИИ Атмосфера №2. Исх. 07-2-200/16-0 от 28.04.2016
3. Информационное письмо НИИ Атмосфера №4. Исх. 07-2-650/16-0 от 07.09.2016



Источник загрязнения атмосферы № 6506

Источником выделения загрязняющих веществ является пересыпка щебня из автотранспорта.

В соответствии с «Методическим пособием по расчету выбросов от неорганизованных источников в промышленности строительных материалов» при пересыпке песка влажностью более 3 % выбросы считаются равными 0.

Расчет проведен согласно «Методическому пособию по расчету выбросов от неорганизованных источников в промышленности строительных материалов».

Результаты расчетов представлены в таблице Н.5.

Таблица Н.5 - Результаты расчетов

Наименование параметра	Обозначение	Единица измерения	Значение параметра
Весовая доля пылевой фракции в материале	K ₁	-	0,04
Доля пыли, переходящая в аэрозоль	K ₂	-	0,02
Коэффициент, учитывающий метеоусловия	K ₃	-	1,7
Коэффициент, учитывающий степень защищенности узла, условия пылеобразования	K ₄	-	1
Коэффициент, учитывающий влажность материала	K ₅	-	0,7
Коэффициент, учитывающий крупность материала	K ₇	-	0,5
Коэффициент, принимаемый в зависимости от типа грейфера,	K ₈	-	1
Поправочный коэффициент при мощном залповом выбросе	K ₉	-	0,2
Зависимость от высоты пересыпки	B	-	1
Кол-во перерабатываемого материала в час	G _ч	т/ч	10
Кол-во перерабатываемого материала за период	G _{период}	т/период	20730,256

Максимальный выброс составит 0,264444 г/с.

При условии, что пересыпка щебня из самосвала в среднем составляет 5 минут, выброс загрязняющих веществ с учетом 20-ти минутного осреднения составит $0,264444 * 300 / 1200 = 0,066111$ г/с.

Валовый выброс составит 1,973520 т/период.



Источник загрязнения атмосферы № 5501

Расчет произведен программой «Дизель» версия 2.1.12 от 27.01.2020

Copyright© 2001-2020 Фирма «Интеграл»

Программа зарегистрирована на: ОАО "Галургия"

Регистрационный номер: 01-01-1595

Название источника выбросов: ДГУ период строительства

Расчет произведен в соответствии с документом: «Методика расчёта выделений загрязняющих веществ в атмосферу от стационарных дизельных установок». НИИ АТМОСФЕРА, Санкт-Петербург, 2001 год.

Результаты расчетов

Код	Название вещества	Без учёта газоочистки.	
		г/с	т/год
0301	Азота диоксид	0.0274666	0.275200
0304	Азот (II) оксид	0.0044633	0.044720
0328	Углерод (Сажа)	0.0016667	0.017143
0330	Сера диоксид	0.0091667	0.090000
0337	Углерод оксид	0.0300000	0.300000
0703	Бенз/а/пирен	0.000000031	0.000000314
1325	Формальдегид	0.0003571	0.003429
2732	Керосин	0.0085714	0.085714

Нормирование выбросов оксидов азота производится в соотношении $M_{NO_2} = 0.8 \cdot M_{NOx}$ и $M_{NO} = 0.13 \cdot M_{NOx}$.

Расчётные формулы

До газоочистки:

Максимальный выброс (M_i)

$$M_i = (1/3600) \cdot e_i \cdot P_3 / X_i \quad (1)$$

Валовый выброс (W_i)

$$W_i = (1/1000) \cdot q_i \cdot G_T / X_i \quad (2)$$

После газоочистки:

Максимальный выброс (M_i)

$$M_i = M_i \cdot (1 - f / 100)$$

Валовый выброс (W_i)

$$W_i = W_i \cdot (1 - f / 100)$$

Исходные данные:

Эксплуатационная мощность стационарной дизельной установки $P_3 = 30$ [кВт]

Расход топлива стационарной дизельной установкой за год $G_T = 20$ [т]

Коэффициент, зависящий от страны-производителя дизельной установки (X_i):

$X_{CO} = 2$; $X_{NOx} = 2.5$; $X_{SO_2} = 1$; $X_{остальные} = 3.5$.

Удельные выбросы на единицу полезной работы стационарной дизельной установки на режиме эксплуатационной мощности (e_i) [г/(кВт·ч)]:

Углерод оксид	Оксиды азота NOx	Керосин	Углерод (Сажа)	Сера диоксид	Формальдегид	Бенз/а/пирен
7.2	10.3	3.6	0.7	1.1	0.15	0.000013

Удельные выбросы на один килограмм дизельного топлива при работе стационарной дизельной установки с учетом совокупности режимов, составляющих эксплуатационный цикл (q_i) [г/кг топлива]:

Углерод оксид	Оксиды азота	Керосин	Углерод	Сера диоксид	Формальдегид	Бенз/а/пирен



	NO _x		(Сажа)			
30	43	15	3	4.5	0.6	0.000055

Объёмный расход отработавших газов ($Q_{ог}$):

Удельный расход топлива на эксплуатационном (или номинальном) режиме работы двигателя $b_3=170$ г/(кВт·ч)

Высота источника выбросов $H = 2$ м

Температура отработавших газов $T_{ог}=723$ К

$Q_{ог} = 8.72 \cdot 0.000001 \cdot b_3 \cdot P_э / (1.31 / (1 + T_{ог} / 273)) = 0.123855$ м³/с (Приложение)

Программа основана на методических документах:

«Методика расчёта выделений загрязняющих веществ в атмосферу от стационарных дизельных установок». НИИ АТМОСФЕРА, Санкт-Петербург, 2001 год.

ГОСТ Р 56163-2019 «ВЫБРОСЫ ЗАГРЯЗНЯЮЩИХ ВЕЩЕСТВ В АТМОСФЕРУ. Метод расчета выбросов загрязняющих веществ в атмосферу стационарными дизельными установками (новыми и после капитального ремонта) различной мощности и назначения при их эксплуатации»



Приложение П
(обязательное)

Расчеты рассеивания загрязняющих веществ в атмосферном воздухе на периоды строительства и эксплуатации

Период эксплуатации

УПРЗА «ЭКОЛОГ», версия 4.60
Copyright © 1990-2021 ФИРМА «ИНТЕГРАЛ»

Программа зарегистрирована на: АО "ВНИИ Галургии"
Регистрационный номер: 01011595

Предприятие: 9, БКПРУ-3 (03.250)

Город: 814, Соликамск

Район: 1, Новый район

Адрес предприятия:

Разработчик:

ИНН:

ОКПО:

Отрасль:

Величина нормативной санзоны: 0 м

ВИД: 1, Период эксплуатации

ВР: 1, М/р

Расчетные константы: S=999999,99

Расчет: «Расчет рассеивания по МРР-2017» (лето)

Метеорологические параметры

Расчетная температура наиболее холодного месяца, °С:	-17,7
Расчетная температура наиболее теплого месяца, °С:	24,6
Коэффициент А, зависящий от температурной стратификации атмосферы:	160
U* – скорость ветра, наблюдаемая на данной местности, повторяемость превышения которой находится в пределах 5%, м/с:	5
Плотность атмосферного воздуха, кг/м ³ :	1,29
Скорость звука, м/с:	331

Структура предприятия (площадки, цеха)

1 - СОФ
1 - СГО
2 - Отделение обогащения
3 - Отделение складирования отходов
4 - Отделение складирования отходов
5 - Отделение приготовления реагентов
2 - КППР



6 - КППР
3 - Котло-турбинный цех
4 - Цех водоснабжения и водоотведения
7 - Биологические очистные сооружения
8 - Участок водоснабжения и водоотведения
6 - Автостоянка
10 - Автостоянка
7 - Лаборатория
8 - Внутренний проезд
9 - ОТУ (компактирование)

Параметры источников выбросов

Учет:

"% " - источник учитывается с исключением из фона;

"+ " - источник учитывается без исключения из фона;

"- " - источник не учитывается и его вклад исключается из фона.

При отсутствии отметок источник не учитывается.

* - источник имеет дополнительные параметры

Типы источников:

1 - Точечный;

2 - Линейный;

3 - Неорганизованный;

4 - Совокупность точечных источников;

5 - С зависимостью массы выброса от скорости ветра;

6 - Точечный, с зонтом или выбросом горизонтально;

7 - Совокупность точечных (зонт или выброс вбок);

8 - Автомагистраль (неорганизованный линейный);

9 - Точечный, с выбросом вбок;

10 - Свеча.

№ ист.	Учет ист.	Вар.	Тип	Наименование источника	Высота ист. (м)	Диаметр устья (м)	Объем ГВС (куб.м/с)	Скорость ГВС (м/с)	Темп. ГВС (°C)	Коеф. рел.	Координаты		Ширина ист. (м)
											X1, (м)	X2, (м)	
											Y1, (м)	Y2, (м)	
№ пл.: 1, № цеха: 1													
4	%	1	1	Печь ТС-4	40	1,700	27,470	12,110	53,000	1	6185,00		0,000
											1944,00		

Код в-ва	Наименование вещества	Выброс			F	Лето			Зима		
		г/с	т/г			См/ПДК	Xm	Um	См/ПД	Xm	Um
0126	Калий хлорид (Калиевая соль соляной кислоты)	2,9340000	78,817000	2	0,15	388,163	1,750	0,00	0,000	0,000	
0152	Натрий хлорид (Натриевая соль соляной кислоты)	1,8370000	30,676000	2	0,05	388,163	1,750	0,00	0,000	0,000	
0301	Азота диоксид (Двуокись азота; пероксид азота)	0,5050000	11,905000	1	0,02	517,551	1,750	0,00	0,000	0,000	
0304	Азот (II) оксид (Азот монооксид)	0,0820000	1,934000	1	0,00	517,551	1,750	0,00	0,000	0,000	
0316	Гидрохлорид (по молекуле HCl) (Водород хлорид)	0,3020000	4,537000	1	0,01	517,551	1,750	0,00	0,000	0,000	
0328	Углерод (Пигмент черный)	0,2790000	2,929000	1	0,01	517,551	1,750	0,00	0,000	0,000	
0330	Сера диоксид	10,9680000	260,906000	1	0,16	517,551	1,750	0,00	0,000	0,000	
0337	Углерода оксид (Углерод окись; углерод моноокись; угарный газ)	2,0840000	59,125000	1	0,00	517,551	1,750	0,00	0,000	0,000	
0703	Бенз/а/пирен	0,0000200	2,000000E-07	1	0,00	517,551	1,750	0,00	0,000	0,000	
1803	Амины алифатические C15-20	0,0100000	0,116000	1	0,02	517,551	1,750	0,00	0,000	0,000	
2904	Мазутная зола теплостанций (в пересчете на ванадий)	0,0140000	0,145000	1	0,00	517,551	1,750	0,00	0,000	0,000	

5	%	1	1	КС-5	40	1,400	27,560	17,910	64,000	1	6185,00		0,000
											1897,00		

Код в-ва	Наименование вещества	Выброс			F	Лето			Зима		
		г/с	т/г			См/ПДК	Xm	Um	См/ПД	Xm	Um
0126	Калий хлорид (Калиевая соль соляной кислоты)	3,3350000	62,058000	2	0,14	446,410	1,954	0,00	0,000	0,000	
0152	Натрий хлорид (Натриевая соль соляной кислоты)	1,4330000	21,859000	2	0,04	446,410	1,954	0,00	0,000	0,000	



0301	Азота диоксид (Двуокись азота; пероксид азота)	0,5480000	11,137000	1	0,02	595,213	1,954	0,00	0,000	0,000
0304	Азот (II) оксид (Азот монооксид)	0,0900000	1,814000	1	0,00	595,213	1,954	0,00	0,000	0,000
0316	Гидрохлорид (по молекуле HCl) (Водород хлорид)	0,2210000	3,568000	1	0,01	595,213	1,954	0,00	0,000	0,000
0330	Сера диоксид	0,0010000	0,026000	1	0,00	595,213	1,954	0,00	0,000	0,000
0337	Углерода оксид (Углерод окись; углерод моноокись; угарный газ)	1,9840000	50,462000	1	0,00	595,213	1,954	0,00	0,000	0,000
0703	Бенз/а/пирен	1,0000000	3,000000E-15	1	0,00	595,213	1,954	0,00	0,000	0,000
1803	Амины алифатические C15-20	0,0070000	0,069000	1	0,01	595,213	1,954	0,00	0,000	0,000

6	%	1	1	Печь ТС-6	40	1,700	21,740	9,580	56,000	1	6185,00		0,000
											1932,00		

Код в-ва	Наименование вещества	Выброс		F	Лето			Зима		
		г/с	т/г		См/ПДК	Xm	Um	См/ПДК	Xm	Um
0126	Калий хлорид (Калиевая соль соляной кислоты)	2,4130000	56,904000	2	0,14	350,040	1,673	0,00	0,000	0,000
0152	Натрий хлорид (Натриевая соль соляной кислоты)	1,3260000	25,355000	2	0,05	350,040	1,673	0,00	0,000	0,000
0301	Азота диоксид (Двуокись азота; пероксид азота)	0,5740000	10,443000	1	0,03	466,721	1,673	0,00	0,000	0,000
0304	Азот (II) оксид (Азот монооксид)	0,0930000	1,696000	1	0,00	466,721	1,673	0,00	0,000	0,000
0316	Гидрохлорид (по молекуле HCl) (Водород хлорид)	0,2260000	2,604000	1	0,01	466,721	1,673	0,00	0,000	0,000
0328	Углерод (Пигмент черный)	0,3190000	2,989000	1	0,02	466,721	1,673	0,00	0,000	0,000
0330	Сера диоксид	7,7830000	173,871000	1	0,14	466,721	1,673	0,00	0,000	0,000
0337	Углерода оксид (Углерод окись; углерод моноокись; угарный газ)	1,8260000	44,853000	1	0,00	466,721	1,673	0,00	0,000	0,000
0703	Бенз/а/пирен	0,0001000	0,000001	1	0,00	466,721	1,673	0,00	0,000	0,000
1803	Амины алифатические C15-20	0,0060000	0,081000	1	0,02	466,721	1,673	0,00	0,000	0,000
2904	Мазутная зола теплостанций (в пересчете на ванадий)	0,0160000	0,148000	1	0,00	466,721	1,673	0,00	0,000	0,000

105	%	1	1	Установка облагораживания гранулированного KCl-1	41,4	1,600	26,670	13,270	94,000	1	6186,00		0,000
											1847,00		

Код в-ва	Наименование вещества	Выброс		F	Лето			Зима		
		г/с	т/г		См/ПДК	Xm	Um	См/ПДК	Xm	Um
0126	Калий хлорид (Калиевая соль соляной кислоты)	1,4140000	30,730000	2	0,06	453,360	2,733	0,00	0,000	0,000
0152	Натрий хлорид (Натриевая соль соляной кислоты)	1,0940000	16,791000	2	0,03	453,360	2,733	0,00	0,000	0,000
0301	Азота диоксид (Двуокись азота; пероксид азота)	0,3610000	6,842000	1	0,01	604,481	2,733	0,00	0,000	0,000
0304	Азот (II) оксид (Азот монооксид)	0,0590000	1,113000	1	0,00	604,481	2,733	0,00	0,000	0,000
0316	Гидрохлорид (по молекуле HCl) (Водород хлорид)	0,1890000	2,550000	1	0,01	604,481	2,733	0,00	0,000	0,000
0330	Сера диоксид	0,0002000	0,004000	1	0,00	604,481	2,733	0,00	0,000	0,000
0337	Углерода оксид (Углерод окись; углерод моноокись; угарный газ)	1,8400000	42,348000	1	0,00	604,481	2,733	0,00	0,000	0,000
0703	Бенз/а/пирен	0,0000000	0,000000	1	0,00	604,481	2,733	0,00	0,000	0,000
1803	Амины алифатические C15-20	0,0060000	0,045000	1	0,01	604,481	2,733	0,00	0,000	0,000

107	%	1	4	Общеобменная вентиляция грануляционного отделения	38	0,800	30,230	60,170	20,000	1	6191,00	6214,00	112,700
											1887,00	1887,00	

Код в-ва	Наименование вещества	Выброс		F	Лето			Зима		
		г/с	т/г		См/ПДК	Xm	Um	См/ПДК	Xm	Um
0126	Калий хлорид (Калиевая соль соляной кислоты)	0,1510000	2,246000	3	0,01	356,688	1,647	0,00	0,000	0,000
1803	Амины алифатические C15-20	0,0300000	0,189000	1	0,04	713,376	1,647	0,00	0,000	0,000

113	%	1	1	Печь КС-2 "Биндер"	41	1,600	31,110	15,480	50,000	1	6185,00		0,000
											1893,00		

Код в-ва	Наименование вещества	Выброс		F	Лето			Зима		
		г/с	т/г		См/ПДК	Xm	Um	См/ПДК	Xm	Um
0126	Калий хлорид (Калиевая соль соляной кислоты)	2,2400000	45,358000	2	0,09	419,669	1,743	0,00	0,000	0,000
0152	Натрий хлорид (Натриевая соль соляной кислоты)	1,1510000	18,156000	2	0,03	419,669	1,743	0,00	0,000	0,000



0301	Азота диоксид (Двуокись азота; пероксид азота)	0,7220000	10,850000	1	0,02	559,559	1,743	0,00	0,000	0,000
0304	Азот (II) оксид (Азот монооксид)	0,1170000	1,762000	1	0,00	559,559	1,743	0,00	0,000	0,000
0316	Гидрохлорид (по молекуле HCl) (Водород хлорид)	0,2430000	2,685000	1	0,01	559,559	1,743	0,00	0,000	0,000
0330	Сера диоксид	0,0010000	0,011000	1	0,00	559,559	1,743	0,00	0,000	0,000
0337	Углерода оксид (Углерод окись; углерод моноокись; угарный газ)	3,2670000	53,008000	1	0,00	559,559	1,743	0,00	0,000	0,000
0703	Бенз/а/пирен	3,0000000 E-14	5,000000E -13	1	0,00	559,559	1,743	0,00	0,000	0,000
1803	Амины алифатические C15-20	0,0040000	0,045000	1	0,01	559,559	1,743	0,00	0,000	0,000

118	%	1	1	Печь подогрева 1 П-8	38,1	0,500	2,120	10,797	32,000	1	6185,00		0,000
											1885,00		

Код в-ва	Наименование вещества	Выброс		F	Лето			Зима		
		г/с	т/г		См/ПДК	Xm	Um	См/ПДК У	Xm	Um
0126	Калий хлорид (Калиевая соль соляной кислоты)	0,0510000	1,410000	2	0,02	104,796	0,500	0,00	0,000	0,000
0152	Натрий хлорид (Натриевая соль соляной кислоты)	0,0230000	0,649000	2	0,01	104,796	0,500	0,00	0,000	0,000
0301	Азота диоксид (Двуокись азота; пероксид азота)	0,0760000	0,685000	1	0,02	139,728	0,500	0,00	0,000	0,000
0304	Азот (II) оксид (Азот монооксид)	0,0120000	0,110000	1	0,00	139,728	0,500	0,00	0,000	0,000
0316	Гидрохлорид (по молекуле HCl) (Водород хлорид)	0,0210000	0,176000	1	0,01	139,728	0,500	0,00	0,000	0,000
0330	Сера диоксид	0,0003000	0,010000	1	0,00	139,728	0,500	0,00	0,000	0,000
0337	Углерода оксид (Углерод окись; углерод моноокись; угарный газ)	0,1020000	2,063000	1	0,00	139,728	0,500	0,00	0,000	0,000
0703	Бенз/а/пирен	0,0000000	2,000000E -14	1	0,00	139,728	0,500	0,00	0,000	0,000
1803	Амины алифатические C15-20	0,0001000	0,002000	1	0,00	139,728	0,500	0,00	0,000	0,000

119	%	1	1	Печь подогрева 2 П-8	38,1	0,500	2,480	12,640	32,000	1	6185,00		0,000
											1878,00		

Код в-ва	Наименование вещества	Выброс		F	Лето			Зима		
		г/с	т/г		См/ПДК	Xm	Um	См/ПДК У	Xm	Um
0126	Калий хлорид (Калиевая соль соляной кислоты)	0,0520000	1,383000	2	0,02	111,469	0,510	0,00	0,000	0,000
0152	Натрий хлорид (Натриевая соль соляной кислоты)	0,0270000	0,662000	2	0,01	111,469	0,510	0,00	0,000	0,000
0301	Азота диоксид (Двуокись азота; пероксид азота)	0,0870000	0,792000	1	0,02	148,626	0,510	0,00	0,000	0,000
0304	Азот (II) оксид (Азот монооксид)	0,0140000	0,128000	1	0,00	148,626	0,510	0,00	0,000	0,000
0316	Гидрохлорид (по молекуле HCl) (Водород хлорид)	0,0230000	0,234000	1	0,01	148,626	0,510	0,00	0,000	0,000
0330	Сера диоксид	0,0003000	0,010000	1	0,00	148,626	0,510	0,00	0,000	0,000
0337	Углерода оксид (Углерод окись; углерод моноокись; угарный газ)	0,1190000	2,185000	1	0,00	148,626	0,510	0,00	0,000	0,000
0703	Бенз/а/пирен	4,0000000 E-12	1,000000E -10	1	0,00	148,626	0,510	0,00	0,000	0,000
1803	Амины алифатические C15-20	0,0001000	0,002000	1	0,00	148,626	0,510	0,00	0,000	0,000

120	%	1	1	Местные отсос от конвейров, дозаторов и элеваторов	38,4	0,600	4,140	14,650	27,000	1	6187,00		0,000
											1888,00		

Код в-ва	Наименование вещества	Выброс		F	Лето			Зима		
		г/с	т/г		См/ПДК	Xm	Um	См/ПДК У	Xm	Um
0126	Калий хлорид (Калиевая соль соляной кислоты)	0,0540000	1,481000	2	0,02	126,670	0,500	0,00	0,000	0,000
0152	Натрий хлорид (Натриевая соль соляной кислоты)	0,0370000	0,711000	2	0,01	126,670	0,500	0,00	0,000	0,000
1803	Амины алифатические C15-20	0,0001000	0,002000	1	0,00	168,893	0,500	0,00	0,000	0,000

121	%	1	1	Местные отсос от технологического оборудования	40,6	1,100	11,670	12,290	27,000	1	6255,00		0,000
											1829,00		

Код в-ва	Наименование вещества	Выброс		F	Лето			Зима		
		г/с	т/г		См/ПДК	Xm	Um	См/ПДК У	Xm	Um
0126	Калий хлорид (Калиевая соль соляной кислоты)	0,1520000	4,680000	2	0,03	170,846	0,574	0,00	0,000	0,000
0152	Натрий хлорид (Натриевая соль соляной кислоты)	0,1170000	1,999000	2	0,01	170,846	0,574	0,00	0,000	0,000
1803	Амины алифатические C15-20	0,0002000	0,005000	1	0,00	227,794	0,574	0,00	0,000	0,000



122	%	1	1	Местные отсос от технологического оборудования	40,6	1,100	11,170	11,760	27,000	1	6255,00		0,000
											1817,00		
Код в-ва	Наименование вещества			Выброс		F	Лето			Зима			
				г/с	т/г		См/ПДК	Xm	Um	См/ПД	Xm	Um	
0126	Калий хлорид (Калиевая соль соляной кислоты)			0,1790000	5,210000	2	0,03	165,957	0,566	0,00	0,000	0,000	
0152	Натрий хлорид (Натриевая соль соляной кислоты)			0,1640000	2,681000	2	0,02	165,957	0,566	0,00	0,000	0,000	
1803	Амины алифатические С15-20			0,0001000	0,003000	1	0,00	221,276	0,566	0,00	0,000	0,000	
123	%	1	1	Местные отсос от технологического оборудования	40,6	1,100	11,810	12,430	27,000	1	6255,00		0,000
											1805,00		
Код в-ва	Наименование вещества			Выброс		F	Лето			Зима			
				г/с	т/г		См/ПДК	Xm	Um	См/ПД	Xm	Um	
0126	Калий хлорид (Калиевая соль соляной кислоты)			0,1770000	5,164000	2	0,03	172,151	0,577	0,00	0,000	0,000	
0152	Натрий хлорид (Натриевая соль соляной кислоты)			0,1300000	2,483000	2	0,01	172,151	0,577	0,00	0,000	0,000	
1803	Амины алифатические С15-20			0,0003000	0,007000	1	0,00	229,534	0,577	0,00	0,000	0,000	
124	%	1	1	Местные отсос от технологического оборудования	39,2	0,500	2,250	11,460	27,000	1	6187,00		0,000
											1835,00		
Код в-ва	Наименование вещества			Выброс		F	Лето			Зима			
				г/с	т/г		См/ПДК	Xm	Um	См/ПД	Xm	Um	
0126	Калий хлорид (Калиевая соль соляной кислоты)			0,0320000	0,969000	2	0,01	108,926	0,500	0,00	0,000	0,000	
0152	Натрий хлорид (Натриевая соль соляной кислоты)			0,0230000	0,550000	2	0,01	108,926	0,500	0,00	0,000	0,000	
1803	Амины алифатические С15-20			0,0000400	0,001000	1	0,00	145,234	0,500	0,00	0,000	0,000	
125	%	1	1	Местные отсос от технологического оборудования	39,2	0,500	2,360	12,030	27,000	1	6187,00		0,000
											1823,00		
Код в-ва	Наименование вещества			Выброс		F	Лето			Зима			
				г/с	т/г		См/ПДК	Xm	Um	См/ПД	Xm	Um	
0126	Калий хлорид (Калиевая соль соляной кислоты)			0,0330000	0,969000	2	0,01	110,717	0,500	0,00	0,000	0,000	
0152	Натрий хлорид (Натриевая соль соляной кислоты)			0,0260000	0,572000	2	0,01	110,717	0,500	0,00	0,000	0,000	
1803	Амины алифатические С15-20			0,0000600	0,001000	1	0,00	147,622	0,500	0,00	0,000	0,000	
126	%	1	1	Местные отсос от технологического оборудования	39,2	0,500	2,380	12,130	27,000	1	6187,00		0,000
											1811,00		
Код в-ва	Наименование вещества			Выброс		F	Лето			Зима			
				г/с	т/г		См/ПДК	Xm	Um	См/ПД	Xm	Um	
0126	Калий хлорид (Калиевая соль соляной кислоты)			0,0310000	0,942000	2	0,01	111,031	0,500	0,00	0,000	0,000	
0152	Натрий хлорид (Натриевая соль соляной кислоты)			0,0240000	0,527000	2	0,01	111,031	0,500	0,00	0,000	0,000	
1803	Амины алифатические С15-20			0,0000300	0,001000	1	0,00	148,041	0,500	0,00	0,000	0,000	
127	%	1	1	Установка обогащения гранулированного КСI-2	38,9	1,600	28,060	11,960	94,000	1	6186,00		0,000
											1853,00		
Код в-ва	Наименование вещества			Выброс		F	Лето			Зима			
				г/с	т/г		См/ПДК	Xm	Um	См/ПД	Xm	Um	
0126	Калий хлорид (Калиевая соль соляной кислоты)			0,6450000	19,597000	2	0,03	425,088	2,788	0,00	0,000	0,000	
0152	Натрий хлорид (Натриевая соль соляной кислоты)			0,4210000	9,974000	2	0,01	425,088	2,788	0,00	0,000	0,000	
0301	Азота диоксид (Двуокись азота; пероксид азота)			0,9820000	9,556000	1	0,03	566,784	2,788	0,00	0,000	0,000	
0304	Азот (II) оксид (Азот монооксид)			0,1600000	1,555000	1	0,00	566,784	2,788	0,00	0,000	0,000	
0316	Гидрохлорид (по молекуле HCl) (Водород хлорид)			0,2950000	2,712000	1	0,01	566,784	2,788	0,00	0,000	0,000	
0330	Сера диоксид			0,0002000	0,004000	1	0,00	566,784	2,788	0,00	0,000	0,000	
0337	Углерода оксид (Углерод окись; углерод моноокись; угарный газ)			1,1220000	31,680000	1	0,00	566,784	2,788	0,00	0,000	0,000	
0703	Бенз/а/пирен			0,0000000	0,000000	1	0,00	566,784	2,788	0,00	0,000	0,000	
1803	Амины алифатические С15-20			0,0010000	0,021000	1	0,00	566,784	2,788	0,00	0,000	0,000	
128	%	1	1	Пересыпка с конвейеров	38	0,250	0,560	11,323	30,000	1	6242,00		0,000
											1820,00		



Код в-ва	Наименование вещества				Выброс		F	Лето			Зима		
					г/с	т/г		См/ПДК	Xм	Um	См/ПДК	Xм	Um
0126	Калий хлорид (Калиевая соль соляной кислоты)				0,0070000	0,189000	2	0,00	88,471	0,500	0,00	0,000	0,000
0152	Натрий хлорид (Натриевая соль соляной кислоты)				0,0040000	0,126000	2	0,00	88,471	0,500	0,00	0,000	0,000
1803	Амины алифатические С15-20				0,0000100	0,000300	1	0,00	117,962	0,500	0,00	0,000	0,000
129	%	1	1	Пересыпка с конвейеров	38	0,250	0,560	11,323	30,000	1	6223,00		0,000
											1810,00		
0126	Калий хлорид (Калиевая соль соляной кислоты)				0,0070000	0,189000	2	0,00	88,471	0,500	0,00	0,000	0,000
0152	Натрий хлорид (Натриевая соль соляной кислоты)				0,0040000	0,126000	2	0,00	88,471	0,500	0,00	0,000	0,000
1803	Амины алифатические С15-20				0,0000100	0,000300	1	0,00	117,962	0,500	0,00	0,000	0,000
312	%	1	1	Конвейерный транспорт	42	0,700	3,890	10,110	20,000	1	6225,00		0,000
											1891,00		
0126	Калий хлорид (Калиевая соль соляной кислоты)				0,7880000	21,835000	3	0,19	119,700	0,500	0,00	0,000	0,000
0152	Натрий хлорид (Натриевая соль соляной кислоты)				0,0410000	1,149000	3	0,01	119,700	0,500	0,00	0,000	0,000
313	%	1	1	Установка додраблвания №1	42	0,900	5,430	8,540	20,000	1	6211,00		0,000
											1842,00		
0126	Калий хлорид (Калиевая соль соляной кислоты)				1,6230000	40,355000	3	0,38	119,700	0,500	0,00	0,000	0,000
0152	Натрий хлорид (Натриевая соль соляной кислоты)				0,0850000	2,124000	3	0,01	119,700	0,500	0,00	0,000	0,000
314	%	1	1	Установка додраблвания №2	42	0,900	5,430	8,540	20,000	1	6212,00		0,000
											1842,00		
0126	Калий хлорид (Калиевая соль соляной кислоты)				1,6230000	40,355000	3	0,38	119,700	0,500	0,00	0,000	0,000
0152	Натрий хлорид (Натриевая соль соляной кислоты)				0,0850000	2,124000	3	0,01	119,700	0,500	0,00	0,000	0,000
319	%	1	1	Пересыпка продукта с конвейера, поз. 6а,6б,6в,9а,9б,9в	15	0,630	5,430	17,420	20,000	1	6222,00		0,000
											1833,00		
0126	Калий хлорид (Калиевая соль соляной кислоты)				0,0270000	1,379000	3	0,03	81,322	0,951	0,00	0,000	0,000
0152	Натрий хлорид (Натриевая соль соляной кислоты)				0,0010000	0,073000	3	0,00	81,322	0,951	0,00	0,000	0,000
№ пл.: 1, № цеха: 2													
108	%	1	4	Общеобменная вентиляция участок измельчения	29,7	1,450	55,360	33,540	20,000	1	6466,00	6354,00	7,600
											1914,00	1912,00	
0126	Калий хлорид (Калиевая соль соляной кислоты)				0,0910000	0,782000	3	0,01	346,661	4,683	0,00	0,000	0,000
0152	Натрий хлорид (Натриевая соль соляной кислоты)				0,1860000	1,507000	3	0,01	346,661	4,683	0,00	0,000	0,000
130	%	1	4	Общеобменная вентиляция участок сгущения	31,75	1,500	85,770	48,560	20,000	1	6463,00	6341,00	7,700
											1772,00	1772,00	
0152	Натрий хлорид (Натриевая соль соляной кислоты)				0,4290000	2,990000	3	0,01	438,650	6,561	0,00	0,000	0,000
1803	Амины алифатические С15-20				0,0860000	0,543000	1	0,10	877,301	6,561	0,00	0,000	0,000
2735	Масло минеральное нефтяное				0,4290000	13,524000	1	0,03	877,301	6,561	0,00	0,000	0,000



№ пл.: 1, № цеха: 3													
300	%	1	3	Участок от ПУ-50. Узлы пересыпа 1,2	2	0,000			0,000	1	5887,00 2546,00	5925,00 2546,00	460,000
Код в-ва	Наименование вещества				Выброс		F	Лето			Зима		
					г/с	т/г		См/ПДК	Xm	Um	См/ПД	Xm	
0126	Калий хлорид (Калиевая соль соляной кислоты)				0,0000100	0,000100	3	0,00	5,700	0,500	0,00	0,000	0,000
0152	Натрий хлорид (Натриевая соль соляной кислоты)				0,0070000	0,094000	3	1,20	5,700	0,500	0,00	0,000	0,000
2908	Пыль неорганическая: 70-20% SiO2				0,0003000	0,003000	3	0,09	5,700	0,500	0,00	0,000	0,000
3180	Магний дихлорид (Магний хлористый)				0,0000100	0,000100	3	0,01	5,700	0,500	0,00	0,000	0,000
301	%	1	3	Участок отсыпки галитовых отходов. Узлы пересыпа 3-7, ПЛТ	30	0,000			0,000	1	5280,00 2934,00	5793,00 2934,00	260,000
Код в-ва	Наименование вещества				Выброс		F	Лето			Зима		
					г/с	т/г		См/ПДК	Xm	Um	См/ПД	Xm	
0126	Калий хлорид (Калиевая соль соляной кислоты)				0,0004000	0,004000	3	0,00	85,500	0,500	0,00	0,000	0,000
0152	Натрий хлорид (Натриевая соль соляной кислоты)				0,3760000	4,779000	3	0,12	85,500	0,500	0,00	0,000	0,000
2908	Пыль неорганическая: 70-20% SiO2				0,0130000	0,169000	3	0,01	85,500	0,500	0,00	0,000	0,000
3180	Магний дихлорид (Магний хлористый)				0,0004000	0,005000	3	0,00	85,500	0,500	0,00	0,000	0,000
303	%	1	3	Бульдозер рыхлитель. ДВС бульдозер	35	0,000			0,000	1	5229,00 2820,00	5219,00 2820,00	5,000
Код в-ва	Наименование вещества				Выброс		F	Лето			Зима		
					г/с	т/г		См/ПДК	Xm	Um	См/ПД	Xm	
0301	Азота диоксид (Двуокись азота; пероксид азота)				0,1350000	4,268000	1	0,02	199,500	0,500	0,00	0,000	0,000
0304	Азот (II) оксид (Азот монооксид)				0,0220000	0,693000	1	0,00	199,500	0,500	0,00	0,000	0,000
0328	Углерод (Пигмент черный)				0,0280000	0,754000	1	0,01	199,500	0,500	0,00	0,000	0,000
0330	Сера диоксид				0,0170000	0,486000	1	0,00	199,500	0,500	0,00	0,000	0,000
0337	Углерода оксид (Углерод окись; углерод моноокись; угарный газ)				0,3000000	3,913000	1	0,00	199,500	0,500	0,00	0,000	0,000
2732	Керосин (Керосин прямой перегонки; керосин дезодорированный)				0,0510000	1,115000	1	0,00	199,500	0,500	0,00	0,000	0,000
304	%	1	3	Бульдозер рыхлитель. ДВС бульдозер	35	0,000			0,000	1	5436,00 3105,00	5426,00 3105,00	9,000
Код в-ва	Наименование вещества				Выброс		F	Лето			Зима		
					г/с	т/г		См/ПДК	Xm	Um	См/ПД	Xm	
0301	Азота диоксид (Двуокись азота; пероксид азота)				0,1350000	2,142000	1	0,02	199,500	0,500	0,00	0,000	0,000
0304	Азот (II) оксид (Азот монооксид)				0,0220000	0,348000	1	0,00	199,500	0,500	0,00	0,000	0,000
0328	Углерод (Пигмент черный)				0,0280000	0,380000	1	0,01	199,500	0,500	0,00	0,000	0,000
0330	Сера диоксид				0,0170000	0,244000	1	0,00	199,500	0,500	0,00	0,000	0,000
0337	Углерода оксид (Углерод окись; углерод моноокись; угарный газ)				0,3010000	1,993000	1	0,00	199,500	0,500	0,00	0,000	0,000
2732	Керосин (Керосин прямой перегонки; керосин дезодорированный)				0,0520000	0,564000	1	0,00	199,500	0,500	0,00	0,000	0,000
305	%	1	3	Погрузчик. Выхлопная труба.	5	0,000			0,000	1	5743,00 2862,00	5733,00 2862,00	10,000
Код в-ва	Наименование вещества				Выброс		F	Лето			Зима		
					г/с	т/г		См/ПДК	Xm	Um	См/ПД	Xm	
0301	Азота диоксид (Двуокись азота; пероксид азота)				0,0860000	0,130000	1	1,45	28,500	0,500	0,00	0,000	0,000
0304	Азот (II) оксид (Азот монооксид)				0,0140000	0,021000	1	0,12	28,500	0,500	0,00	0,000	0,000
0328	Углерод (Пигмент черный)				0,0180000	0,023000	1	0,40	28,500	0,500	0,00	0,000	0,000
0330	Сера диоксид				0,0110000	0,015000	1	0,07	28,500	0,500	0,00	0,000	0,000
0337	Углерода оксид (Углерод окись; углерод моноокись; угарный газ)				0,2020000	0,123000	1	0,14	28,500	0,500	0,00	0,000	0,000
2732	Керосин (Керосин прямой перегонки; керосин дезодорированный)				0,0330000	0,035000	1	0,09	28,500	0,500	0,00	0,000	0,000



306	%	1	3	Камаз. Выхлопная труба.	5	0,000			0,000	1	5764,00	5774,00	5,000
											2824,00	2824,00	

Код в-ва	Наименование вещества	Выброс		F	Лето			Зима		
		г/с	т/г		См/ПДК	Xm	Um	См/ПД	Xm	Um
0301	Азота диоксид (Двуокись азота; пероксид азота)	0,0860000	0,1300000	1	1,45	28,500	0,500	0,00	0,000	0,000
0304	Азот (II) оксид (Азот монооксид)	0,0140000	0,0210000	1	0,12	28,500	0,500	0,00	0,000	0,000
0328	Углерод (Пигмент черный)	0,0180000	0,0230000	1	0,40	28,500	0,500	0,00	0,000	0,000
0330	Сера диоксид	0,0110000	0,0150000	1	0,07	28,500	0,500	0,00	0,000	0,000
0337	Углерода оксид (Углерод окись; углерод моноокись; угарный газ)	0,2020000	0,1230000	1	0,14	28,500	0,500	0,00	0,000	0,000
2732	Керосин (Керосин прямой перегонки; керосин дезодорированный)	0,0330000	0,0350000	1	0,09	28,500	0,500	0,00	0,000	0,000

№ пл.: 1, № цеха: 4

302	%	1	3	Участок отсыпки галитовых отходов злы пересыпа 1-4. ПЛТ	80	0,000			0,000	1	5534,00	5387,00	770,000
											2303,00	2303,00	

Код в-ва	Наименование вещества	Выброс		F	Лето			Зима		
		г/с	т/г		См/ПДК	Xm	Um	См/ПД	Xm	Um
0126	Калий хлорид (Калиевая соль соляной кислоты)	0,0210000	0,2160000	3	0,00	228,000	0,500	0,00	0,000	0,000
0152	Натрий хлорид (Натриевая соль соляной кислоты)	0,6160000	6,3270000	3	0,02	228,000	0,500	0,00	0,000	0,000

307	%	1	3	Бульдозер рыхлитель. ДВС бульдозер	85	0,000			0,000	1	5414,00	5404,00	9,000
											2622,00	2622,00	

Код в-ва	Наименование вещества	Выброс		F	Лето			Зима		
		г/с	т/г		См/ПДК	Xm	Um	См/ПД	Xm	Um
0301	Азота диоксид (Двуокись азота; пероксид азота)	0,1350000	4,2680000	1	0,00	484,500	0,500	0,00	0,000	0,000
0304	Азот (II) оксид (Азот монооксид)	0,0220000	0,6930000	1	0,00	484,500	0,500	0,00	0,000	0,000
0328	Углерод (Пигмент черный)	0,0280000	0,7540000	1	0,00	484,500	0,500	0,00	0,000	0,000
0330	Сера диоксид	0,0170000	0,4860000	1	0,00	484,500	0,500	0,00	0,000	0,000
0337	Углерода оксид (Углерод окись; углерод моноокись; угарный газ)	0,3000000	3,9130000	1	0,00	484,500	0,500	0,00	0,000	0,000
2732	Керосин (Керосин прямой перегонки; керосин дезодорированный)	0,0510000	1,1150000	1	0,00	484,500	0,500	0,00	0,000	0,000

308	%	1	3	Бульдозер рыхлитель. ДВС бульдозер	85	0,000			0,000	1	5392,00	5382,00	9,000
											2322,00	2322,00	

Код в-ва	Наименование вещества	Выброс		F	Лето			Зима		
		г/с	т/г		См/ПДК	Xm	Um	См/ПД	Xm	Um
0301	Азота диоксид (Двуокись азота; пероксид азота)	0,1350000	2,1420000	1	0,00	484,500	0,500	0,00	0,000	0,000
0304	Азот (II) оксид (Азот монооксид)	0,0220000	0,3480000	1	0,00	484,500	0,500	0,00	0,000	0,000
0328	Углерод (Пигмент черный)	0,0280000	0,3800000	1	0,00	484,500	0,500	0,00	0,000	0,000
0330	Сера диоксид	0,0170000	0,2440000	1	0,00	484,500	0,500	0,00	0,000	0,000
0337	Углерода оксид (Углерод окись; углерод моноокись; угарный газ)	0,3010000	1,9930000	1	0,00	484,500	0,500	0,00	0,000	0,000
2732	Керосин (Керосин прямой перегонки; керосин дезодорированный)	0,0520000	0,5640000	1	0,00	484,500	0,500	0,00	0,000	0,000

№ пл.: 1, № цеха: 5

131	%	1	1	Баки приготовления растворов метасиликата натрия и пигмента	14,7	0,200	0,580	18,470	36,000	1	6188,00		0,000
											2024,00		

Код в-ва	Наименование вещества	Выброс		F	Лето			Зима		
		г/с	т/г		См/ПДК	Xm	Um	См/ПД	Xm	Um
0123	Железа оксид	0,0030000	0,0010000	3	0,00	33,706	0,500	0,00	0,000	0,000
3129	Натрий кремнекислый	0,0030000	0,0020000	3	0,01	33,706	0,500	0,00	0,000	0,000

№ пл.: 2, № цеха: 6

36	%	1	3	Погрузка в вогон	6	0,000			0,000	1	6147,00	6125,00	5,000
											2121,00	2121,00	

Код в-	Наименование вещества	Выброс		F	Лето			Зима		
		г/с	т/г		См/ПДК	Xm	Um	См/ПД	Xm	Um



ва					г/с	т/г	См/ПДК	Хм	Um	См/ПД √	Хм	Um	
0126	Калий хлорид (Калиевая соль соляной кислоты)				0,0110000	0,159000	3	0,24	17,100	0,500	0,00	0,000	0,000
0152	Натрий хлорид (Натриевая соль соляной кислоты)				0,0010000	0,008000	3	0,01	17,100	0,500	0,00	0,000	0,000
44	%	1	3	Разгрузка думкаров, минераловозов	5,5	0,000			0,000	1	6080,00	6062,00	5,000
											2384,00	2384,00	
Код в-ва	Наименование вещества				Выброс		F	Лето			Зима		
					г/с	т/г		См/ПДК	Хм	Um	См/ПД √	Хм	Um
0126	Калий хлорид (Калиевая соль соляной кислоты)				1,6930000	52,668000	3	45,66	15,675	0,500	0,00	0,000	0,000
0152	Натрий хлорид (Натриевая соль соляной кислоты)				0,0890000	2,772000	3	1,44	15,675	0,500	0,00	0,000	0,000
45	%	1	3	Склад сильвинитовой руды	4,2	0,000			0,000	1	6605,00	6605,00	5,000
											1885,00	1897,00	
Код в-ва	Наименование вещества				Выброс		F	Лето			Зима		
					г/с	т/г		См/ПДК	Хм	Um	См/ПД √	Хм	Um
0126	Калий хлорид (Калиевая соль соляной кислоты)				1,8760000	56,399000	3	94,92	11,970	0,500	0,00	0,000	0,000
0152	Натрий хлорид (Натриевая соль соляной кислоты)				0,0990000	2,968000	3	3,01	11,970	0,500	0,00	0,000	0,000
47	%	1	3	Склад мелкозернового КСI №1	4,2	0,000			0,000	1	6261,00	6248,00	5,000
											2129,00	2129,00	
Код в-ва	Наименование вещества				Выброс		F	Лето			Зима		
					г/с	т/г		См/ПДК	Хм	Um	См/ПД √	Хм	Um
0126	Калий хлорид (Калиевая соль соляной кислоты)				0,0200000	0,319000	3	1,01	11,970	0,500	0,00	0,000	0,000
0152	Натрий хлорид (Натриевая соль соляной кислоты)				0,0010000	0,017000	3	0,03	11,970	0,500	0,00	0,000	0,000
48	%	1	3	Склад гранулированного КСI №2	4,2	0,000			0,000	1	6333,00	6321,00	5,000
											2129,00	2129,00	
Код в-ва	Наименование вещества				Выброс		F	Лето			Зима		
					г/с	т/г		См/ПДК	Хм	Um	См/ПД √	Хм	Um
0126	Калий хлорид (Калиевая соль соляной кислоты)				0,0260000	0,287000	3	1,32	11,970	0,500	0,00	0,000	0,000
0152	Натрий хлорид (Натриевая соль соляной кислоты)				0,0010000	0,015000	3	0,03	11,970	0,500	0,00	0,000	0,000
134	%	1	3	Склад гранулированного КСI №3	4,2	0,000			0,000	1	6331,00	6322,00	5,000
											2188,00	2188,00	
Код в-ва	Наименование вещества				Выброс		F	Лето			Зима		
					г/с	т/г		См/ПДК	Хм	Um	См/ПД √	Хм	Um
0126	Калий хлорид (Калиевая соль соляной кислоты)				0,0260000	0,287000	3	1,32	11,970	0,500	0,00	0,000	0,000
0152	Натрий хлорид (Натриевая соль соляной кислоты)				0,0010000	0,015000	3	0,03	11,970	0,500	0,00	0,000	0,000
№ п.л.: 3, № цеха: 0													
22	%	1	1	Паровые котлы ДКВР-20-13	47	1,800	13,000	5,110	135,000	1	6241,00		0,000
											1725,00		
Код в-ва	Наименование вещества				Выброс		F	Лето			Зима		
					г/с	т/г		См/ПДК	Хм	Um	См/ПД √	Хм	Um
0301	Азота диоксид (Двуокись азота; пероксид азота)				2,3640000	34,885000	1	0,08	544,797	2,139	0,00	0,000	0,000
0304	Азот (II) оксид (Азот монооксид)				0,3840000	5,668000	1	0,01	544,797	2,139	0,00	0,000	0,000
0328	Углерод (Пигмент черный)				0,0000000	0,251000	1	0,00	544,797	2,139	0,00	0,000	0,000
0330	Сера диоксид				0,0030000	5,684000	1	0,00	544,797	2,139	0,00	0,000	0,000
0337	Углерода оксид (Углерод окись; углерод моноокись; угарный газ)				3,8420000	43,283000	1	0,01	544,797	2,139	0,00	0,000	0,000
0703	Бенз/а/пирен				3,0000000 Е-08	0,000001	1	0,00	544,797	2,139	0,00	0,000	0,000
2904	Мазутная зола теплоэлектростанций (в пересчете на ванадий)				0,0000000	0,012000	1	0,00	544,797	2,139	0,00	0,000	0,000
43	%	1	1	Водогрейные котлы	80	3,000	10,300	1,460	46,000	1	6024,00		0,000
											1681,00		
Код в-ва	Наименование вещества				Выброс		F	Лето			Зима		
					г/с	т/г		См/ПДК	Хм	Um	См/ПД √	Хм	Um



0301	Азота диоксид (Двуокись азота; пероксид азота)	2,0850000	34,872000	1	0,09	397,258	0,911	0,00	0,000	0,000			
0304	Азот (II) оксид (Азот монооксид)	0,3340000	5,639000	1	0,01	397,258	0,911	0,00	0,000	0,000			
0328	Углерод (Пигмент черный)	0,0000000	0,251000	1	0,00	397,258	0,911	0,00	0,000	0,000			
0330	Сера диоксид	0,0070000	5,681000	1	0,00	397,258	0,911	0,00	0,000	0,000			
0337	Углерода оксид (Углерод окись; углерод моноокись; угарный газ)	1,1370000	18,983000	1	0,00	397,258	0,911	0,00	0,000	0,000			
0703	Бенз/а/пирен	4,0000000 E-09	0,000001	1	0,00	397,258	0,911	0,00	0,000	0,000			
2904	Мазутная зола теплоэлектростанций (в пересчете на ванадий)	0,0000000	0,120000	1	0,00	397,258	0,911	0,00	0,000	0,000			
№ пл.: 4, № цеха: 7													
112	%	1	3	Биологические очистные сооружения	2	0,000			0,000	1	6099,00	6133,00	110,000
											3884,00	4078,00	
Код в-ва	Наименование вещества	Выброс		F	Лето			Зима					
		г/с	т/г		См/ПДК	Xm	Um	См/ПДК	Xm	Um			
0301	Азота диоксид (Двуокись азота; пероксид азота)	0,0005000	0,010000	1	0,07	11,400	0,500	0,00	0,000	0,000			
0303	Аммиак (Азота гидрид)	0,0200000	0,411000	1	2,86	11,400	0,500	0,00	0,000	0,000			
0304	Азот (II) оксид (Азот монооксид)	0,0060000	0,123000	1	0,43	11,400	0,500	0,00	0,000	0,000			
0333	Дигидросульфид (Водород сернистый, дигидросульфид, гидросульфид)	0,0020000	0,046000	1	7,14	11,400	0,500	0,00	0,000	0,000			
0410	Метан	0,1340000	2,790000	1	0,08	11,400	0,500	0,00	0,000	0,000			
1071	Гидроксibenзол	0,0020000	0,044000	1	5,71	11,400	0,500	0,00	0,000	0,000			
1325	Формальдегид (Муравьиный альдегид, оксометан, метиленоксид)	0,0020000	0,034000	1	1,14	11,400	0,500	0,00	0,000	0,000			
1716	Одорант СПМ	0,0000800	0,002000	1	0,19	11,400	0,500	0,00	0,000	0,000			
№ пл.: 4, № цеха: 8													
318	%	1	1	Канализационная насосная станция	5	1,500	0,580	0,330	24,000	1	6255,00		0,000
											1624,00		
Код в-ва	Наименование вещества	Выброс		F	Лето			Зима					
		г/с	т/г		См/ПДК	Xm	Um	См/ПДК	Xm	Um			
0301	Азота диоксид (Двуокись азота; пероксид азота)	0,0000003	0,000008	1	0,00	28,500	0,500	0,00	0,000	0,000			
0303	Аммиак (Азота гидрид)	0,0000020	0,000050	1	0,00	28,500	0,500	0,00	0,000	0,000			
0304	Азот (II) оксид (Азот монооксид)	0,0000004	0,000010	1	0,00	28,500	0,500	0,00	0,000	0,000			
0333	Дигидросульфид (Водород сернистый, дигидросульфид, гидросульфид)	0,0000030	0,000100	1	0,00	28,500	0,500	0,00	0,000	0,000			
0410	Метан	0,0002000	0,007000	1	0,00	28,500	0,500	0,00	0,000	0,000			
1071	Гидроксibenзол	0,0000002	0,000005	1	0,00	28,500	0,500	0,00	0,000	0,000			
1325	Формальдегид (Муравьиный альдегид, оксометан, метиленоксид)	0,0000002	0,000007	1	0,00	28,500	0,500	0,00	0,000	0,000			
1716	Одорант СПМ	1,0000000 E-08	4,000000E -07	1	0,00	28,500	0,500	0,00	0,000	0,000			
№ пл.: 6, № цеха: 10													
139	%	1	3	Автостоянка	5	0,000			0,000	1	6428,00	6439,00	50,000
											2544,00	2602,00	
Код в-ва	Наименование вещества	Выброс		F	Лето			Зима					
		г/с	т/г		См/ПДК	Xm	Um	См/ПДК	Xm	Um			
0301	Азота диоксид (Двуокись азота; пероксид азота)	0,0080000	0,017000	1	0,13	28,500	0,500	0,00	0,000	0,000			
0304	Азот (II) оксид (Азот монооксид)	0,0010000	0,003000	1	0,01	28,500	0,500	0,00	0,000	0,000			
0328	Углерод (Пигмент черный)	0,0001000	0,000300	1	0,00	28,500	0,500	0,00	0,000	0,000			
0330	Сера диоксид	0,0030000	0,006000	1	0,02	28,500	0,500	0,00	0,000	0,000			
0337	Углерода оксид (Углерод окись; углерод моноокись; угарный газ)	1,0900000	1,891000	1	0,73	28,500	0,500	0,00	0,000	0,000			
0415	Смесь предельных углеводородов C1H4-C5H12	0,0170000	0,022000	1	0,00	28,500	0,500	0,00	0,000	0,000			
2704	Бензин (нефтяной, малосернистый) (в пересчете на углерод)	0,0900000	0,163000	1	0,06	28,500	0,500	0,00	0,000	0,000			



2732	Керосин (Керосин прямой перегонки; керосин дезодорированный)	0,0010000	0,004000	1	0,00	28,500	0,500	0,00	0,000	0,000
------	--	-----------	----------	---	------	--------	-------	------	-------	-------

№ пл.: 7, № цеха: 0

316	%	1	1	Отдел лабораторного контроля (воздух)	10	0,400	0,420	3,380	24,000	1	6432,00		0,000
											2102,00		

Код в-ва	Наименование вещества	Выброс		F	Лето			Зима		
		г/с	т/г		См/ПДК	Xm	Um	См/ПД _к	Xm	Um
0150	Натрий гидроксид (Натр едкий)	0,0000020	3,000000E-08	1	0,00	57,000	0,500	0,00	0,000	0,000
0301	Азота диоксид (Двуокись азота; пероксид азота)	0,0004000	0,001000	1	0,00	57,000	0,500	0,00	0,000	0,000
0302	Азотная кислота (по молекуле HNO ₃)	0,0000200	0,000002	1	0,00	57,000	0,500	0,00	0,000	0,000
0304	Азот (II) оксид (Азот монооксид)	0,0001000	0,000100	1	0,00	57,000	0,500	0,00	0,000	0,000
0316	Гидрохлорид (по молекуле HCl) (Водород хлорид)	0,0000400	0,000020	1	0,00	57,000	0,500	0,00	0,000	0,000

317	%	1	4	Отдел технического контроля	17	0,200	0,170	5,370	24,000	1	6411,00	6407,00	39,800
											2104,00	2104,00	

Код в-ва	Наименование вещества	Выброс		F	Лето			Зима		
		г/с	т/г		См/ПДК	Xm	Um	См/ПД _к	Xm	Um
0301	Азота диоксид (Двуокись азота; пероксид азота)	0,0004000	0,001000	1	0,00	96,900	0,500	0,00	0,000	0,000
0304	Азот (II) оксид (Азот монооксид)	0,0001000	0,000100	1	0,00	96,900	0,500	0,00	0,000	0,000
0316	Гидрохлорид (по молекуле HCl) (Водород хлорид)	0,0001000	0,000100	1	0,00	96,900	0,500	0,00	0,000	0,000

330	%	1	4	Отдел аналитических исследований	10	0,310	0,790	10,420	24,000	1	6436,00	6400,00	19,100
											2094,00	2094,00	

Код в-ва	Наименование вещества	Выброс		F	Лето			Зима		
		г/с	т/г		См/ПДК	Xm	Um	См/ПД _к	Xm	Um
0150	Натрий гидроксид (Натр едкий)	0,0000004	3,000000E-07	1	0,00	57,000	0,500	0,00	0,000	0,000
0301	Азота диоксид (Двуокись азота; пероксид азота)	0,0005000	0,001000	1	0,00	57,000	0,500	0,00	0,000	0,000
0302	Азотная кислота (по молекуле HNO ₃)	0,0020000	0,001000	1	0,00	57,000	0,500	0,00	0,000	0,000
0303	Аммиак (Азота гидрид)	0,0001000	0,000100	1	0,00	57,000	0,500	0,00	0,000	0,000
0304	Азот (II) оксид (Азот монооксид)	0,0001000	0,000100	1	0,00	57,000	0,500	0,00	0,000	0,000
0316	Гидрохлорид (по молекуле HCl) (Водород хлорид)	0,0005000	0,000400	1	0,00	57,000	0,500	0,00	0,000	0,000
0322	Серная кислота (по молекуле H ₂ SO ₄)	0,0001000	0,000100	1	0,00	57,000	0,500	0,00	0,000	0,000
0906	Углерод тетрахлорид	0,0005000	0,000200	1	0,00	57,000	0,500	0,00	0,000	0,000
1061	Этанол (Этиловый спирт; метилкарбинол)	0,0050000	0,005000	1	0,00	57,000	0,500	0,00	0,000	0,000
1210	Бутилацетат (Бутиловый эфир уксусной кислоты)	0,0000400	0,000010	1	0,00	57,000	0,500	0,00	0,000	0,000
1325	Формальдегид (Муравьиный альдегид, оксметан, метиленоксид)	0,0000200	0,000003	1	0,00	57,000	0,500	0,00	0,000	0,000

№ пл.: 8, № цеха: 0

324	%	1	3	Внутренний проезд. Грузовая автомашина	5	0,000			0,000	1	6520,00	6509,00	271,000
											2458,00	2458,00	

Код в-ва	Наименование вещества	Выброс		F	Лето			Зима		
		г/с	т/г		См/ПДК	Xm	Um	См/ПД _к	Xm	Um
0301	Азота диоксид (Двуокись азота; пероксид азота)	0,0003000	0,000200	1	0,01	28,500	0,500	0,00	0,000	0,000
0304	Азот (II) оксид (Азот монооксид)	0,0000400	0,000040	1	0,00	28,500	0,500	0,00	0,000	0,000
0328	Углерод (Пигмент черный)	0,0000300	0,000030	1	0,00	28,500	0,500	0,00	0,000	0,000
0330	Сера диоксид	0,0001000	0,000050	1	0,00	28,500	0,500	0,00	0,000	0,000
0337	Углерода оксид (Углерод окись; углерод монооксид; угарный газ)	0,0010000	0,000500	1	0,00	28,500	0,500	0,00	0,000	0,000
2732	Керосин (Керосин прямой перегонки; керосин дезодорированный)	0,0001000	0,000100	1	0,00	28,500	0,500	0,00	0,000	0,000

325	%	1	3	Внутренний проезд. Грузовая машина	5	0,000			0,000	1	6382,00	6382,00	247,000
											2326,00	2336,00	

Код в-	Наименование вещества	Выброс		F	Лето			Зима	
--------	-----------------------	--------	--	---	------	--	--	------	--



ва				г/с	т/г	См/ПДК	Xm	Um	См/ПД	Xm	Um		
0301	Азота диоксид (Двуокись азота; пероксид азота)	0,0004000	0,000300	1	0,01	28,500	0,500	0,00	0,000	0,000	0,000		
0304	Азот (II) оксид (Азот монооксид)	0,0001000	0,000100	1	0,00	28,500	0,500	0,00	0,000	0,000	0,000		
0328	Углерод (Пигмент черный)	0,0000400	0,000030	1	0,00	28,500	0,500	0,00	0,000	0,000	0,000		
0330	Сера диоксид	0,0001000	0,000100	1	0,00	28,500	0,500	0,00	0,000	0,000	0,000		
0337	Углерода оксид (Углерод окись; углерод моноокись; угарный газ)	0,0010000	0,001000	1	0,00	28,500	0,500	0,00	0,000	0,000	0,000		
2732	Керосин (Керосин прямой перегонки; керосин дезодорированный)	0,0001000	0,000100	1	0,00	28,500	0,500	0,00	0,000	0,000	0,000		
326	%	1	3	Внутренний проезд. Грузовая машина	5	0,000			0,000	1	6362,00	6368,00	329,000
											2161,00	2161,00	
Код в-ва	Наименование вещества	Выброс		F	Лето			Зима					
		г/с	т/г		См/ПДК	Xm	Um	См/ПД	Xm	Um			
0301	Азота диоксид (Двуокись азота; пероксид азота)	0,0005000	0,000400	1	0,01	28,500	0,500	0,00	0,000	0,000			
0304	Азот (II) оксид (Азот монооксид)	0,0001000	0,000100	1	0,00	28,500	0,500	0,00	0,000	0,000			
0328	Углерод (Пигмент черный)	0,0001000	0,000050	1	0,00	28,500	0,500	0,00	0,000	0,000			
0330	Сера диоксид	0,0001000	0,000100	1	0,00	28,500	0,500	0,00	0,000	0,000			
0337	Углерода оксид (Углерод окись; углерод моноокись; угарный газ)	0,0010000	0,001000	1	0,00	28,500	0,500	0,00	0,000	0,000			
2732	Керосин (Керосин прямой перегонки; керосин дезодорированный)	0,0002000	0,000100	1	0,00	28,500	0,500	0,00	0,000	0,000			
327	%	1	3	Внутренний проезд. Грузовая машина	5	0,000			0,000	1	6322,00	6322,00	77,000
											1993,00	1998,00	
Код в-ва	Наименование вещества	Выброс		F	Лето			Зима					
		г/с	т/г		См/ПДК	Xm	Um	См/ПД	Xm	Um			
0301	Азота диоксид (Двуокись азота; пероксид азота)	0,0001000	0,000100	1	0,00	28,500	0,500	0,00	0,000	0,000			
0304	Азот (II) оксид (Азот монооксид)	0,0000100	0,000010	1	0,00	28,500	0,500	0,00	0,000	0,000			
0328	Углерод (Пигмент черный)	0,0000100	0,000010	1	0,00	28,500	0,500	0,00	0,000	0,000			
0330	Сера диоксид	0,0000200	0,000010	1	0,00	28,500	0,500	0,00	0,000	0,000			
0337	Углерода оксид (Углерод окись; углерод моноокись; угарный газ)	0,0002000	0,000100	1	0,00	28,500	0,500	0,00	0,000	0,000			
2732	Керосин (Керосин прямой перегонки; керосин дезодорированный)	0,0000300	0,000030	1	0,00	28,500	0,500	0,00	0,000	0,000			
328	%	1	3	Внутренний проезд. Грузовая машина	5	0,000			0,000	1	6295,00	6290,00	305,000
											1804,00	1804,00	
Код в-ва	Наименование вещества	Выброс		F	Лето			Зима					
		г/с	т/г		См/ПДК	Xm	Um	См/ПД	Xm	Um			
0301	Азота диоксид (Двуокись азота; пероксид азота)	0,0005000	0,000400	1	0,01	28,500	0,500	0,00	0,000	0,000			
0304	Азот (II) оксид (Азот монооксид)	0,0001000	0,000100	1	0,00	28,500	0,500	0,00	0,000	0,000			
0328	Углерод (Пигмент черный)	0,0001000	0,000050	1	0,00	28,500	0,500	0,00	0,000	0,000			
0330	Сера диоксид	0,0001000	0,000100	1	0,00	28,500	0,500	0,00	0,000	0,000			
0337	Углерода оксид (Углерод окись; углерод моноокись; угарный газ)	0,0010000	0,001000	1	0,00	28,500	0,500	0,00	0,000	0,000			
2732	Керосин (Керосин прямой перегонки; керосин дезодорированный)	0,0002000	0,000200	1	0,00	28,500	0,500	0,00	0,000	0,000			
329	%	1	3	Внутренний проезд. Грузовая машина	5	0,000			0,000	1	6257,00	6256,00	63,000
											1600,00	1605,00	
Код в-ва	Наименование вещества	Выброс		F	Лето			Зима					
		г/с	т/г		См/ПДК	Xm	Um	См/ПД	Xm	Um			
0301	Азота диоксид (Двуокись азота; пероксид азота)	0,0001000	0,000100	1	0,00	28,500	0,500	0,00	0,000	0,000			
0304	Азот (II) оксид (Азот монооксид)	0,0000200	0,000020	1	0,00	28,500	0,500	0,00	0,000	0,000			
0328	Углерод (Пигмент черный)	0,0000200	0,000010	1	0,00	28,500	0,500	0,00	0,000	0,000			
0330	Сера диоксид	0,0000300	0,000020	1	0,00	28,500	0,500	0,00	0,000	0,000			
0337	Углерода оксид (Углерод окись; углерод моноокись; угарный газ)	0,0003000	0,000300	1	0,00	28,500	0,500	0,00	0,000	0,000			



2732	Керосин (Керосин прямой перегонки; керосин дезодорированный)			0,0001000	0,000050	1	0,00	28,500	0,500	0,00	0,000	0,000
------	--	--	--	-----------	----------	---	------	--------	-------	------	-------	-------

№ пл.: 9, № цеха: 0

332	+	1	1	АС-1	38	0,800	5,529	11,000	25,000	1	6272,20		0,000
											2203,80		

Код в-ва	Наименование вещества	Выброс		F	Лето			Зима		
		г/с	т/г		См/ПДК	Xm	Um	См/ПДК	Xm	Um
0126	Калий хлорид (Калиевая соль соляной кислоты)	0,0955000	2,750500	2	0,02	162,450	0,500	0,00	0,000	0,000
0152	Натрий хлорид (Натриевая соль соляной кислоты)	0,0637000	1,833700	2	0,01	162,450	0,500	0,00	0,000	0,000

333	+	1	1	АС-2	38	0,800	5,529	11,000	25,000	1	6272,20		0,000
											2212,50		

Код в-ва	Наименование вещества	Выброс		F	Лето			Зима		
		г/с	т/г		См/ПДК	Xm	Um	См/ПДК	Xm	Um
0126	Калий хлорид (Калиевая соль соляной кислоты)	0,0955000	2,750500	2	0,02	162,450	0,500	0,00	0,000	0,000
0152	Натрий хлорид (Натриевая соль соляной кислоты)	0,0637000	1,833700	2	0,01	162,450	0,500	0,00	0,000	0,000

334	+	1	1	Общеобменная вентиляция	37	0,500	1,374	7,000	25,000	1	6258,30		0,000
											2201,40		

Код в-ва	Наименование вещества	Выброс		F	Лето			Зима		
		г/с	т/г		См/ПДК	Xm	Um	См/ПДК	Xm	Um
0301	Азота диоксид (Двуокись азота; пероксид азота)	0,0004233	0,000541	1	0,00	210,900	0,500	0,00	0,000	0,000
0304	Азот (II) оксид (Азот монооксид)	0,0000688	0,000088	1	0,00	210,900	0,500	0,00	0,000	0,000
0328	Углерод (Пигмент черный)	0,0000215	0,000028	1	0,00	210,900	0,500	0,00	0,000	0,000
0330	Сера диоксид	0,0000573	0,000072	1	0,00	210,900	0,500	0,00	0,000	0,000
0337	Углерода оксид (Углерод окись; углерод моноокись; угарный газ)	0,0015544	0,001970	1	0,00	210,900	0,500	0,00	0,000	0,000
2732	Керосин (Керосин прямой перегонки; керосин дезодорированный)	0,0002208	0,000287	1	0,00	210,900	0,500	0,00	0,000	0,000

335	+	1	1	Общеобменная вентиляция	37	0,500	1,374	7,000	25,000	1	6258,60		0,000
											2213,60		

Код в-ва	Наименование вещества	Выброс		F	Лето			Зима		
		г/с	т/г		См/ПДК	Xm	Um	См/ПДК	Xm	Um
0301	Азота диоксид (Двуокись азота; пероксид азота)	0,0004233	0,000541	1	0,00	210,900	0,500	0,00	0,000	0,000
0304	Азот (II) оксид (Азот монооксид)	0,0000688	0,000088	1	0,00	210,900	0,500	0,00	0,000	0,000
0328	Углерод (Пигмент черный)	0,0000215	0,000028	1	0,00	210,900	0,500	0,00	0,000	0,000
0330	Сера диоксид	0,0000573	0,000072	1	0,00	210,900	0,500	0,00	0,000	0,000
0337	Углерода оксид (Углерод окись; углерод моноокись; угарный газ)	0,0015544	0,001970	1	0,00	210,900	0,500	0,00	0,000	0,000
2732	Керосин (Керосин прямой перегонки; керосин дезодорированный)	0,0002208	0,000287	1	0,00	210,900	0,500	0,00	0,000	0,000

336	+	1	1	Общеобменная вентиляция	37	0,500	1,374	7,000	25,000	1	6266,90		0,000
											2202,30		

Код в-ва	Наименование вещества	Выброс		F	Лето			Зима		
		г/с	т/г		См/ПДК	Xm	Um	См/ПДК	Xm	Um
0301	Азота диоксид (Двуокись азота; пероксид азота)	0,0004233	0,000541	1	0,00	210,900	0,500	0,00	0,000	0,000
0304	Азот (II) оксид (Азот монооксид)	0,0000688	0,000088	1	0,00	210,900	0,500	0,00	0,000	0,000
0328	Углерод (Пигмент черный)	0,0000215	0,000028	1	0,00	210,900	0,500	0,00	0,000	0,000
0330	Сера диоксид	0,0000573	0,000072	1	0,00	210,900	0,500	0,00	0,000	0,000
0337	Углерода оксид (Углерод окись; углерод моноокись; угарный газ)	0,0015544	0,001970	1	0,00	210,900	0,500	0,00	0,000	0,000
2732	Керосин (Керосин прямой перегонки; керосин дезодорированный)	0,0002208	0,000287	1	0,00	210,900	0,500	0,00	0,000	0,000

337	+	1	1	Общеобменная вентиляция	37	0,500	1,374	7,000	25,000	1	6266,60		0,000
											2213,20		

Код в-	Наименование вещества	Выброс		F	Лето			Зима		
--------	-----------------------	--------	--	---	------	--	--	------	--	--



ва		г/с	т/г	См/ПДК	Xm	Um	См/ПД	Xm	Um	
0301	Азота диоксид (Двуокись азота; пероксид азота)	0,0004233	0,000541	1	0,00	210,900	0,500	0,00	0,000	0,000
0304	Азот (II) оксид (Азот монооксид)	0,0000688	0,000088	1	0,00	210,900	0,500	0,00	0,000	0,000
0328	Углерод (Пигмент черный)	0,0000215	0,000028	1	0,00	210,900	0,500	0,00	0,000	0,000
0330	Сера диоксид	0,0000573	0,000072	1	0,00	210,900	0,500	0,00	0,000	0,000
0337	Углерода оксид (Углерод окись; углерод моноокись; угарный газ)	0,0015544	0,001970	1	0,00	210,900	0,500	0,00	0,000	0,000
2732	Керосин (Керосин прямой перегонки; керосин дезодорированный)	0,0002208	0,000287	1	0,00	210,900	0,500	0,00	0,000	0,000
338	+ 1 3 Открытая площадка	5	0,000			0,000	1	6266,70	6266,80	5,000
								2243,90	2229,70	

Код в-ва	Наименование вещества	Выброс		F	Лето			Зима		
		г/с	т/г		См/ПДК	Xm	Um	См/ПД	Xm	Um
0126	Калий хлорид (Калиевая соль соляной кислоты)	0,0031000	0,088100	3	0,10	14,250	0,500	0,00	0,000	0,000
0152	Натрий хлорид (Натриевая соль соляной кислоты)	0,0020000	0,058800	3	0,04	14,250	0,500	0,00	0,000	0,000
0301	Азота диоксид (Двуокись азота; пероксид азота)	0,0680667	0,199342	1	1,15	28,500	0,500	0,00	0,000	0,000
0304	Азот (II) оксид (Азот монооксид)	0,0110608	0,032393	1	0,09	28,500	0,500	0,00	0,000	0,000
0328	Углерод (Пигмент черный)	0,0067417	0,017968	1	0,15	28,500	0,500	0,00	0,000	0,000
0330	Сера диоксид	0,0058473	0,018552	1	0,04	28,500	0,500	0,00	0,000	0,000
0337	Углерода оксид (Углерод окись; углерод моноокись; угарный газ)	0,3466542	0,957484	1	0,23	28,500	0,500	0,00	0,000	0,000
2732	Керосин (Керосин прямой перегонки; керосин дезодорированный)	0,0466083	0,129926	1	0,13	28,500	0,500	0,00	0,000	0,000
339	+ 1 3 Внутренний проезд	5	0,000			0,000	1	6277,30	6278,40	4,000
								2265,30	2189,90	

Код в-ва	Наименование вещества	Выброс		F	Лето			Зима		
		г/с	т/г		См/ПДК	Xm	Um	См/ПД	Xm	Um
0301	Азота диоксид (Двуокись азота; пероксид азота)	0,0016000	0,008225	1	0,03	28,500	0,500	0,00	0,000	0,000
0304	Азот (II) оксид (Азот монооксид)	0,0002600	0,001337	1	0,00	28,500	0,500	0,00	0,000	0,000
0328	Углерод (Пигмент черный)	0,0002000	0,000904	1	0,00	28,500	0,500	0,00	0,000	0,000
0330	Сера диоксид	0,0003350	0,001554	1	0,00	28,500	0,500	0,00	0,000	0,000
0337	Углерода оксид (Углерод окись; углерод моноокись; угарный газ)	0,0037000	0,017312	1	0,00	28,500	0,500	0,00	0,000	0,000
2732	Керосин (Керосин прямой перегонки; керосин дезодорированный)	0,0006000	0,002819	1	0,00	28,500	0,500	0,00	0,000	0,000

Выбросы источников по веществам

Типы источников:

- 1 - Точечный;
- 2 - Линейный;
- 3 - Неорганизованный;
- 4 - Совокупность точечных источников;
- 5 - С зависимостью массы выброса от скорости ветра;
- 6 - Точечный, с зонтом или выбросом горизонтально;
- 7 - Совокупность точечных (зонт или выброс вбок);
- 8 - Автомагистраль (неорганизованный линейный);
- 9 - Точечный, с выбросом в бок;
- 10 - Свеча.

Вещество: 0126 Калий хлорид (Калиевая соль соляной кислоты)

№ пл.	№ цех.	№ ист.	Тип	Выброс (г/с)	F	Лето			Зима		
						См/ПДК	Xm	Um	См/ПДК	Xm	Um
1	1	4	1	2,9340000	2	0,15	388,163	1,750	0,00	0,000	0,000



1	1	5	1	3,3350000	2	0,14	446,410	1,954	0,00	0,000	0,000
1	1	6	1	2,4130000	2	0,14	350,040	1,673	0,00	0,000	0,000
1	1	105	1	1,4140000	2	0,06	453,360	2,733	0,00	0,000	0,000
1	1	107	4	0,1510000	3	0,01	356,688	1,647	0,00	0,000	0,000
1	1	113	1	2,2400000	2	0,09	419,669	1,743	0,00	0,000	0,000
1	1	118	1	0,0510000	2	0,02	104,796	0,500	0,00	0,000	0,000
1	1	119	1	0,0520000	2	0,02	111,469	0,510	0,00	0,000	0,000
1	1	120	1	0,0540000	2	0,02	126,670	0,500	0,00	0,000	0,000
1	1	121	1	0,1520000	2	0,03	170,846	0,574	0,00	0,000	0,000
1	1	122	1	0,1790000	2	0,03	165,957	0,566	0,00	0,000	0,000
1	1	123	1	0,1770000	2	0,03	172,151	0,577	0,00	0,000	0,000
1	1	124	1	0,0320000	2	0,01	108,926	0,500	0,00	0,000	0,000
1	1	125	1	0,0330000	2	0,01	110,717	0,500	0,00	0,000	0,000
1	1	126	1	0,0310000	2	0,01	111,031	0,500	0,00	0,000	0,000
1	1	127	1	0,6450000	2	0,03	425,088	2,788	0,00	0,000	0,000
1	1	128	1	0,0070000	2	0,00	88,471	0,500	0,00	0,000	0,000
1	1	129	1	0,0070000	2	0,00	88,471	0,500	0,00	0,000	0,000
1	1	312	1	0,7880000	3	0,19	119,700	0,500	0,00	0,000	0,000
1	1	313	1	1,6230000	3	0,38	119,700	0,500	0,00	0,000	0,000
1	1	314	1	1,6230000	3	0,38	119,700	0,500	0,00	0,000	0,000
1	1	319	1	0,0270000	3	0,03	81,322	0,951	0,00	0,000	0,000
1	2	108	4	0,0910000	3	0,01	346,661	4,683	0,00	0,000	0,000
1	3	300	3	0,0000100	3	0,00	5,700	0,500	0,00	0,000	0,000
1	3	301	3	0,0004000	3	0,00	85,500	0,500	0,00	0,000	0,000
1	4	302	3	0,0210000	3	0,00	228,000	0,500	0,00	0,000	0,000
2	6	36	3	0,0110000	3	0,24	17,100	0,500	0,00	0,000	0,000
2	6	44	3	1,6930000	3	45,66	15,675	0,500	0,00	0,000	0,000
2	6	45	3	1,8760000	3	94,92	11,970	0,500	0,00	0,000	0,000
2	6	47	3	0,0200000	3	1,01	11,970	0,500	0,00	0,000	0,000
2	6	48	3	0,0260000	3	1,32	11,970	0,500	0,00	0,000	0,000
2	6	134	3	0,0260000	3	1,32	11,970	0,500	0,00	0,000	0,000
9	0	332	1	0,0955000	2	0,02	162,450	0,500	0,00	0,000	0,000
9	0	333	1	0,0955000	2	0,02	162,450	0,500	0,00	0,000	0,000
9	0	338	3	0,0031000	3	0,10	14,250	0,500	0,00	0,000	0,000
Итого:				21,9265100		146,39			0,00		

Вещество: 0152**Натрий хлорид (Натриевая соль соляной кислоты)**

№ пл.	№ цех.	№ ист.	Тип	Выброс (г/с)	F	Лето			Зима		
						См/ПДК	Xm	Um	См/ПДК	Xm	Um
1	1	4	1	1,8370000	2	0,05	388,163	1,750	0,00	0,000	0,000
1	1	5	1	1,4330000	2	0,04	446,410	1,954	0,00	0,000	0,000
1	1	6	1	1,3260000	2	0,05	350,040	1,673	0,00	0,000	0,000
1	1	105	1	1,0940000	2	0,03	453,360	2,733	0,00	0,000	0,000
1	1	113	1	1,1510000	2	0,03	419,669	1,743	0,00	0,000	0,000
1	1	118	1	0,0230000	2	0,01	104,796	0,500	0,00	0,000	0,000
1	1	119	1	0,0270000	2	0,01	111,469	0,510	0,00	0,000	0,000
1	1	120	1	0,0370000	2	0,01	126,670	0,500	0,00	0,000	0,000



1	1	121	1	0,1170000	2	0,01	170,846	0,574	0,00	0,000	0,000
1	1	122	1	0,1640000	2	0,02	165,957	0,566	0,00	0,000	0,000
1	1	123	1	0,1300000	2	0,01	172,151	0,577	0,00	0,000	0,000
1	1	124	1	0,0230000	2	0,01	108,926	0,500	0,00	0,000	0,000
1	1	125	1	0,0260000	2	0,01	110,717	0,500	0,00	0,000	0,000
1	1	126	1	0,0240000	2	0,01	111,031	0,500	0,00	0,000	0,000
1	1	127	1	0,4210000	2	0,01	425,088	2,788	0,00	0,000	0,000
1	1	128	1	0,0040000	2	0,00	88,471	0,500	0,00	0,000	0,000
1	1	129	1	0,0040000	2	0,00	88,471	0,500	0,00	0,000	0,000
1	1	312	1	0,0410000	3	0,01	119,700	0,500	0,00	0,000	0,000
1	1	313	1	0,0850000	3	0,01	119,700	0,500	0,00	0,000	0,000
1	1	314	1	0,0850000	3	0,01	119,700	0,500	0,00	0,000	0,000
1	1	319	1	0,0010000	3	0,00	81,322	0,951	0,00	0,000	0,000
1	2	108	4	0,1860000	3	0,01	346,661	4,683	0,00	0,000	0,000
1	2	130	4	0,4290000	3	0,01	438,650	6,561	0,00	0,000	0,000
1	3	300	3	0,0070000	3	1,20	5,700	0,500	0,00	0,000	0,000
1	3	301	3	0,3760000	3	0,12	85,500	0,500	0,00	0,000	0,000
1	4	302	3	0,6160000	3	0,02	228,000	0,500	0,00	0,000	0,000
2	6	36	3	0,0010000	3	0,01	17,100	0,500	0,00	0,000	0,000
2	6	44	3	0,0890000	3	1,44	15,675	0,500	0,00	0,000	0,000
2	6	45	3	0,0990000	3	3,01	11,970	0,500	0,00	0,000	0,000
2	6	47	3	0,0010000	3	0,03	11,970	0,500	0,00	0,000	0,000
2	6	48	3	0,0010000	3	0,03	11,970	0,500	0,00	0,000	0,000
2	6	134	3	0,0010000	3	0,03	11,970	0,500	0,00	0,000	0,000
9	0	332	1	0,0637000	2	0,01	162,450	0,500	0,00	0,000	0,000
9	0	333	1	0,0637000	2	0,01	162,450	0,500	0,00	0,000	0,000
9	0	338	3	0,0020000	3	0,04	14,250	0,500	0,00	0,000	0,000
Итого:				9,9884000		6,27			0,00		

Вещество: 0301
Азота диоксид (Двуокись азота; пероксид азота)

№ пл.	№ цех.	№ ист.	Тип	Выброс (г/с)	F	Лето			Зима		
						См/ПДК	Xm	Um	См/ПДК	Xm	Um
1	1	4	1	0,5050000	1	0,02	517,551	1,750	0,00	0,000	0,000
1	1	5	1	0,5480000	1	0,02	595,213	1,954	0,00	0,000	0,000
1	1	6	1	0,5740000	1	0,03	466,721	1,673	0,00	0,000	0,000
1	1	105	1	0,3610000	1	0,01	604,481	2,733	0,00	0,000	0,000
1	1	113	1	0,7220000	1	0,02	559,559	1,743	0,00	0,000	0,000
1	1	118	1	0,0760000	1	0,02	139,728	0,500	0,00	0,000	0,000
1	1	119	1	0,0870000	1	0,02	148,626	0,510	0,00	0,000	0,000
1	1	127	1	0,9820000	1	0,03	566,784	2,788	0,00	0,000	0,000
1	3	303	3	0,1350000	1	0,02	199,500	0,500	0,00	0,000	0,000
1	3	304	3	0,1350000	1	0,02	199,500	0,500	0,00	0,000	0,000
1	3	305	3	0,0860000	1	1,45	28,500	0,500	0,00	0,000	0,000
1	3	306	3	0,0860000	1	1,45	28,500	0,500	0,00	0,000	0,000
1	4	307	3	0,1350000	1	0,00	484,500	0,500	0,00	0,000	0,000
1	4	308	3	0,1350000	1	0,00	484,500	0,500	0,00	0,000	0,000
3	0	22	1	2,3640000	1	0,08	544,797	2,139	0,00	0,000	0,000



3	0	43	1	2,0850000	1	0,09	397,258	0,911	0,00	0,000	0,000
4	7	112	3	0,0005000	1	0,07	11,400	0,500	0,00	0,000	0,000
4	8	318	1	0,0000003	1	0,00	28,500	0,500	0,00	0,000	0,000
6	10	139	3	0,0080000	1	0,13	28,500	0,500	0,00	0,000	0,000
7	0	316	1	0,0004000	1	0,00	57,000	0,500	0,00	0,000	0,000
7	0	317	4	0,0004000	1	0,00	96,900	0,500	0,00	0,000	0,000
7	0	330	4	0,0005000	1	0,00	57,000	0,500	0,00	0,000	0,000
8	0	324	3	0,0003000	1	0,01	28,500	0,500	0,00	0,000	0,000
8	0	325	3	0,0004000	1	0,01	28,500	0,500	0,00	0,000	0,000
8	0	326	3	0,0005000	1	0,01	28,500	0,500	0,00	0,000	0,000
8	0	327	3	0,0001000	1	0,00	28,500	0,500	0,00	0,000	0,000
8	0	328	3	0,0005000	1	0,01	28,500	0,500	0,00	0,000	0,000
8	0	329	3	0,0001000	1	0,00	28,500	0,500	0,00	0,000	0,000
9	0	334	1	0,0004233	1	0,00	210,900	0,500	0,00	0,000	0,000
9	0	335	1	0,0004233	1	0,00	210,900	0,500	0,00	0,000	0,000
9	0	336	1	0,0004233	1	0,00	210,900	0,500	0,00	0,000	0,000
9	0	337	1	0,0004233	1	0,00	210,900	0,500	0,00	0,000	0,000
9	0	338	3	0,0680667	1	1,15	28,500	0,500	0,00	0,000	0,000
9	0	339	3	0,0016000	1	0,03	28,500	0,500	0,00	0,000	0,000
Итого:				9,0990602		4,71			0,00		

Вещество: 0304
Азот (II) оксид (Азот монооксид)

№ пл.	№ цех.	№ ист.	Тип	Выброс (г/с)	F	Лето			Зима		
						См/ПДК	Xm	Um	См/ПДК	Xm	Um
1	1	4	1	0,0820000	1	0,00	517,551	1,750	0,00	0,000	0,000
1	1	5	1	0,0900000	1	0,00	595,213	1,954	0,00	0,000	0,000
1	1	6	1	0,0930000	1	0,00	466,721	1,673	0,00	0,000	0,000
1	1	105	1	0,0590000	1	0,00	604,481	2,733	0,00	0,000	0,000
1	1	113	1	0,1170000	1	0,00	559,559	1,743	0,00	0,000	0,000
1	1	118	1	0,0120000	1	0,00	139,728	0,500	0,00	0,000	0,000
1	1	119	1	0,0140000	1	0,00	148,626	0,510	0,00	0,000	0,000
1	1	127	1	0,1600000	1	0,00	566,784	2,788	0,00	0,000	0,000
1	3	303	3	0,0220000	1	0,00	199,500	0,500	0,00	0,000	0,000
1	3	304	3	0,0220000	1	0,00	199,500	0,500	0,00	0,000	0,000
1	3	305	3	0,0140000	1	0,12	28,500	0,500	0,00	0,000	0,000
1	3	306	3	0,0140000	1	0,12	28,500	0,500	0,00	0,000	0,000
1	4	307	3	0,0220000	1	0,00	484,500	0,500	0,00	0,000	0,000
1	4	308	3	0,0220000	1	0,00	484,500	0,500	0,00	0,000	0,000
3	0	22	1	0,3840000	1	0,01	544,797	2,139	0,00	0,000	0,000
3	0	43	1	0,3340000	1	0,01	397,258	0,911	0,00	0,000	0,000
4	7	112	3	0,0060000	1	0,43	11,400	0,500	0,00	0,000	0,000
4	8	318	1	0,0000004	1	0,00	28,500	0,500	0,00	0,000	0,000
6	10	139	3	0,0010000	1	0,01	28,500	0,500	0,00	0,000	0,000
7	0	316	1	0,0001000	1	0,00	57,000	0,500	0,00	0,000	0,000
7	0	317	4	0,0001000	1	0,00	96,900	0,500	0,00	0,000	0,000
7	0	330	4	0,0001000	1	0,00	57,000	0,500	0,00	0,000	0,000
8	0	324	3	0,0000400	1	0,00	28,500	0,500	0,00	0,000	0,000



8	0	325	3	0,0001000	1	0,00	28,500	0,500	0,00	0,000	0,000
8	0	326	3	0,0001000	1	0,00	28,500	0,500	0,00	0,000	0,000
8	0	327	3	0,0000100	1	0,00	28,500	0,500	0,00	0,000	0,000
8	0	328	3	0,0001000	1	0,00	28,500	0,500	0,00	0,000	0,000
8	0	329	3	0,0000200	1	0,00	28,500	0,500	0,00	0,000	0,000
9	0	334	1	0,0000688	1	0,00	210,900	0,500	0,00	0,000	0,000
9	0	335	1	0,0000688	1	0,00	210,900	0,500	0,00	0,000	0,000
9	0	336	1	0,0000688	1	0,00	210,900	0,500	0,00	0,000	0,000
9	0	337	1	0,0000688	1	0,00	210,900	0,500	0,00	0,000	0,000
9	0	338	3	0,0110608	1	0,09	28,500	0,500	0,00	0,000	0,000
9	0	339	3	0,0002600	1	0,00	28,500	0,500	0,00	0,000	0,000
Итого:				1,4802664		0,80			0,00		

Вещество: 0328
Углерод (Пигмент черный)

№ пл.	№ цех.	№ ист.	Тип	Выброс (г/с)	F	Лето			Зима		
						См/ПДК	Xm	Um	См/ПДК	Xm	Um
1	1	4	1	0,2790000	1	0,01	517,551	1,750	0,00	0,000	0,000
1	1	6	1	0,3190000	1	0,02	466,721	1,673	0,00	0,000	0,000
1	3	303	3	0,0280000	1	0,01	199,500	0,500	0,00	0,000	0,000
1	3	304	3	0,0280000	1	0,01	199,500	0,500	0,00	0,000	0,000
1	3	305	3	0,0180000	1	0,40	28,500	0,500	0,00	0,000	0,000
1	3	306	3	0,0180000	1	0,40	28,500	0,500	0,00	0,000	0,000
1	4	307	3	0,0280000	1	0,00	484,500	0,500	0,00	0,000	0,000
1	4	308	3	0,0280000	1	0,00	484,500	0,500	0,00	0,000	0,000
3	0	22	1	0,0000000	1	0,00	544,797	2,139	0,00	0,000	0,000
3	0	43	1	0,0000000	1	0,00	397,258	0,911	0,00	0,000	0,000
6	10	139	3	0,0001000	1	0,00	28,500	0,500	0,00	0,000	0,000
8	0	324	3	0,0000300	1	0,00	28,500	0,500	0,00	0,000	0,000
8	0	325	3	0,0000400	1	0,00	28,500	0,500	0,00	0,000	0,000
8	0	326	3	0,0001000	1	0,00	28,500	0,500	0,00	0,000	0,000
8	0	327	3	0,0000100	1	0,00	28,500	0,500	0,00	0,000	0,000
8	0	328	3	0,0001000	1	0,00	28,500	0,500	0,00	0,000	0,000
8	0	329	3	0,0000200	1	0,00	28,500	0,500	0,00	0,000	0,000
9	0	334	1	0,0000215	1	0,00	210,900	0,500	0,00	0,000	0,000
9	0	335	1	0,0000215	1	0,00	210,900	0,500	0,00	0,000	0,000
9	0	336	1	0,0000215	1	0,00	210,900	0,500	0,00	0,000	0,000
9	0	337	1	0,0000215	1	0,00	210,900	0,500	0,00	0,000	0,000
9	0	338	3	0,0067417	1	0,15	28,500	0,500	0,00	0,000	0,000
9	0	339	3	0,0002000	1	0,00	28,500	0,500	0,00	0,000	0,000
Итого:				0,7534277		1,02			0,00		

Вещество: 0330
Сера диоксид

№ пл.	№ цех.	№ ист.	Тип	Выброс (г/с)	F	Лето			Зима		
						См/ПДК	Xm	Um	См/ПДК	Xm	Um



1	1	4	1	10,9680000	1	0,16	517,551	1,750	0,00	0,000	0,000
1	1	5	1	0,0010000	1	0,00	595,213	1,954	0,00	0,000	0,000
1	1	6	1	7,7830000	1	0,14	466,721	1,673	0,00	0,000	0,000
1	1	105	1	0,0002000	1	0,00	604,481	2,733	0,00	0,000	0,000
1	1	113	1	0,0010000	1	0,00	559,559	1,743	0,00	0,000	0,000
1	1	118	1	0,0003000	1	0,00	139,728	0,500	0,00	0,000	0,000
1	1	119	1	0,0003000	1	0,00	148,626	0,510	0,00	0,000	0,000
1	1	127	1	0,0002000	1	0,00	566,784	2,788	0,00	0,000	0,000
1	3	303	3	0,0170000	1	0,00	199,500	0,500	0,00	0,000	0,000
1	3	304	3	0,0170000	1	0,00	199,500	0,500	0,00	0,000	0,000
1	3	305	3	0,0110000	1	0,07	28,500	0,500	0,00	0,000	0,000
1	3	306	3	0,0110000	1	0,07	28,500	0,500	0,00	0,000	0,000
1	4	307	3	0,0170000	1	0,00	484,500	0,500	0,00	0,000	0,000
1	4	308	3	0,0170000	1	0,00	484,500	0,500	0,00	0,000	0,000
3	0	22	1	0,0030000	1	0,00	544,797	2,139	0,00	0,000	0,000
3	0	43	1	0,0070000	1	0,00	397,258	0,911	0,00	0,000	0,000
6	10	139	3	0,0030000	1	0,02	28,500	0,500	0,00	0,000	0,000
8	0	324	3	0,0001000	1	0,00	28,500	0,500	0,00	0,000	0,000
8	0	325	3	0,0001000	1	0,00	28,500	0,500	0,00	0,000	0,000
8	0	326	3	0,0001000	1	0,00	28,500	0,500	0,00	0,000	0,000
8	0	327	3	0,0000200	1	0,00	28,500	0,500	0,00	0,000	0,000
8	0	328	3	0,0001000	1	0,00	28,500	0,500	0,00	0,000	0,000
8	0	329	3	0,0000300	1	0,00	28,500	0,500	0,00	0,000	0,000
9	0	334	1	0,0000573	1	0,00	210,900	0,500	0,00	0,000	0,000
9	0	335	1	0,0000573	1	0,00	210,900	0,500	0,00	0,000	0,000
9	0	336	1	0,0000573	1	0,00	210,900	0,500	0,00	0,000	0,000
9	0	337	1	0,0000573	1	0,00	210,900	0,500	0,00	0,000	0,000
9	0	338	3	0,0058473	1	0,04	28,500	0,500	0,00	0,000	0,000
9	0	339	3	0,0003350	1	0,00	28,500	0,500	0,00	0,000	0,000
Итого:				18,8638615		0,52			0,00		

Вещество: 0337**Углерода оксид (Углерод окись; углерод моноокись; угарный газ)**

№ пл.	№ цех.	№ ист.	Тип	Выброс (г/с)	F	Лето			Зима		
						См/ПДК	Xm	Um	См/ПДК	Xm	Um
1	1	4	1	2,0840000	1	0,00	517,551	1,750	0,00	0,000	0,000
1	1	5	1	1,9840000	1	0,00	595,213	1,954	0,00	0,000	0,000
1	1	6	1	1,8260000	1	0,00	466,721	1,673	0,00	0,000	0,000
1	1	105	1	1,8400000	1	0,00	604,481	2,733	0,00	0,000	0,000
1	1	113	1	3,2670000	1	0,00	559,559	1,743	0,00	0,000	0,000
1	1	118	1	0,1020000	1	0,00	139,728	0,500	0,00	0,000	0,000
1	1	119	1	0,1190000	1	0,00	148,626	0,510	0,00	0,000	0,000
1	1	127	1	1,1220000	1	0,00	566,784	2,788	0,00	0,000	0,000
1	3	303	3	0,3000000	1	0,00	199,500	0,500	0,00	0,000	0,000
1	3	304	3	0,3010000	1	0,00	199,500	0,500	0,00	0,000	0,000
1	3	305	3	0,2020000	1	0,14	28,500	0,500	0,00	0,000	0,000
1	3	306	3	0,2020000	1	0,14	28,500	0,500	0,00	0,000	0,000
1	4	307	3	0,3000000	1	0,00	484,500	0,500	0,00	0,000	0,000



1	4	308	3	0,3010000	1	0,00	484,500	0,500	0,00	0,000	0,000
3	0	22	1	3,8420000	1	0,01	544,797	2,139	0,00	0,000	0,000
3	0	43	1	1,1370000	1	0,00	397,258	0,911	0,00	0,000	0,000
6	10	139	3	1,0900000	1	0,73	28,500	0,500	0,00	0,000	0,000
8	0	324	3	0,0010000	1	0,00	28,500	0,500	0,00	0,000	0,000
8	0	325	3	0,0010000	1	0,00	28,500	0,500	0,00	0,000	0,000
8	0	326	3	0,0010000	1	0,00	28,500	0,500	0,00	0,000	0,000
8	0	327	3	0,0002000	1	0,00	28,500	0,500	0,00	0,000	0,000
8	0	328	3	0,0010000	1	0,00	28,500	0,500	0,00	0,000	0,000
8	0	329	3	0,0003000	1	0,00	28,500	0,500	0,00	0,000	0,000
9	0	334	1	0,0015544	1	0,00	210,900	0,500	0,00	0,000	0,000
9	0	335	1	0,0015544	1	0,00	210,900	0,500	0,00	0,000	0,000
9	0	336	1	0,0015544	1	0,00	210,900	0,500	0,00	0,000	0,000
9	0	337	1	0,0015544	1	0,00	210,900	0,500	0,00	0,000	0,000
9	0	338	3	0,3466542	1	0,23	28,500	0,500	0,00	0,000	0,000
9	0	339	3	0,0037000	1	0,00	28,500	0,500	0,00	0,000	0,000
Итого:				20,3800718		1,28			0,00		

Вещество: 2732**Керосин (Керосин прямой перегонки; керосин дезодорированный)**

№ пл.	№ цех.	№ ист.	Тип	Выброс (г/с)	F	Лето			Зима		
						См/ПДК	Xm	Um	См/ПДК	Xm	Um
1	3	303	3	0,0510000	1	0,00	199,500	0,500	0,00	0,000	0,000
1	3	304	3	0,0520000	1	0,00	199,500	0,500	0,00	0,000	0,000
1	3	305	3	0,0330000	1	0,09	28,500	0,500	0,00	0,000	0,000
1	3	306	3	0,0330000	1	0,09	28,500	0,500	0,00	0,000	0,000
1	4	307	3	0,0510000	1	0,00	484,500	0,500	0,00	0,000	0,000
1	4	308	3	0,0520000	1	0,00	484,500	0,500	0,00	0,000	0,000
6	10	139	3	0,0010000	1	0,00	28,500	0,500	0,00	0,000	0,000
8	0	324	3	0,0001000	1	0,00	28,500	0,500	0,00	0,000	0,000
8	0	325	3	0,0001000	1	0,00	28,500	0,500	0,00	0,000	0,000
8	0	326	3	0,0002000	1	0,00	28,500	0,500	0,00	0,000	0,000
8	0	327	3	0,0000300	1	0,00	28,500	0,500	0,00	0,000	0,000
8	0	328	3	0,0002000	1	0,00	28,500	0,500	0,00	0,000	0,000
8	0	329	3	0,0001000	1	0,00	28,500	0,500	0,00	0,000	0,000
9	0	334	1	0,0002208	1	0,00	210,900	0,500	0,00	0,000	0,000
9	0	335	1	0,0002208	1	0,00	210,900	0,500	0,00	0,000	0,000
9	0	336	1	0,0002208	1	0,00	210,900	0,500	0,00	0,000	0,000
9	0	337	1	0,0002208	1	0,00	210,900	0,500	0,00	0,000	0,000
9	0	338	3	0,0466083	1	0,13	28,500	0,500	0,00	0,000	0,000
9	0	339	3	0,0006000	1	0,00	28,500	0,500	0,00	0,000	0,000
Итого:				0,3218215		0,33			0,00		

Выбросы источников по группам суммации



Типы источников:

- 1 - Точечный;
- 2 - Линейный;
- 3 - Неорганизованный;
- 4 - Совокупность точечных источников;
- 5 - С зависимостью массы выброса от скорости ветра;
- 6 - Точечный, с зонтом или выбросом горизонтально;
- 7 - Совокупность точечных (зонт или выброс вбок);
- 8 - Автомагистраль (неорганизованный линейный);
- 9 - Точечный, с выбросом в бок;
- 10 - Свеча.

Группа суммации: 6204
Азота диоксид, серы диоксид

№ пл.	№ цех.	№ ист.	Тип	Код в-ва	Выброс (г/с)	F	Лето			Зима		
							См/ПДК	Xm	Um	См/ПДК	Xm	Um
1	1	4	1	0301	0,5050000	1	0,02	517,551	1,750	0,00	0,000	0,000
1	1	5	1	0301	0,5480000	1	0,02	595,213	1,954	0,00	0,000	0,000
1	1	6	1	0301	0,5740000	1	0,03	466,721	1,673	0,00	0,000	0,000
1	1	105	1	0301	0,3610000	1	0,01	604,481	2,733	0,00	0,000	0,000
1	1	113	1	0301	0,7220000	1	0,02	559,559	1,743	0,00	0,000	0,000
1	1	118	1	0301	0,0760000	1	0,02	139,728	0,500	0,00	0,000	0,000
1	1	119	1	0301	0,0870000	1	0,02	148,626	0,510	0,00	0,000	0,000
1	1	127	1	0301	0,9820000	1	0,03	566,784	2,788	0,00	0,000	0,000
1	3	303	3	0301	0,1350000	1	0,02	199,500	0,500	0,00	0,000	0,000
1	3	304	3	0301	0,1350000	1	0,02	199,500	0,500	0,00	0,000	0,000
1	3	305	3	0301	0,0860000	1	1,45	28,500	0,500	0,00	0,000	0,000
1	3	306	3	0301	0,0860000	1	1,45	28,500	0,500	0,00	0,000	0,000
1	4	307	3	0301	0,1350000	1	0,00	484,500	0,500	0,00	0,000	0,000
1	4	308	3	0301	0,1350000	1	0,00	484,500	0,500	0,00	0,000	0,000
3	0	22	1	0301	2,3640000	1	0,08	544,797	2,139	0,00	0,000	0,000
3	0	43	1	0301	2,0850000	1	0,09	397,258	0,911	0,00	0,000	0,000
4	7	112	3	0301	0,0005000	1	0,07	11,400	0,500	0,00	0,000	0,000
4	8	318	1	0301	0,0000003	1	0,00	28,500	0,500	0,00	0,000	0,000
6	10	139	3	0301	0,0080000	1	0,13	28,500	0,500	0,00	0,000	0,000
7	0	316	1	0301	0,0004000	1	0,00	57,000	0,500	0,00	0,000	0,000
7	0	317	4	0301	0,0004000	1	0,00	96,900	0,500	0,00	0,000	0,000
7	0	330	4	0301	0,0005000	1	0,00	57,000	0,500	0,00	0,000	0,000
8	0	324	3	0301	0,0003000	1	0,01	28,500	0,500	0,00	0,000	0,000
8	0	325	3	0301	0,0004000	1	0,01	28,500	0,500	0,00	0,000	0,000
8	0	326	3	0301	0,0005000	1	0,01	28,500	0,500	0,00	0,000	0,000
8	0	327	3	0301	0,0001000	1	0,00	28,500	0,500	0,00	0,000	0,000
8	0	328	3	0301	0,0005000	1	0,01	28,500	0,500	0,00	0,000	0,000
8	0	329	3	0301	0,0001000	1	0,00	28,500	0,500	0,00	0,000	0,000
9	0	334	1	0301	0,0004233	1	0,00	210,900	0,500	0,00	0,000	0,000
9	0	335	1	0301	0,0004233	1	0,00	210,900	0,500	0,00	0,000	0,000
9	0	336	1	0301	0,0004233	1	0,00	210,900	0,500	0,00	0,000	0,000
9	0	337	1	0301	0,0004233	1	0,00	210,900	0,500	0,00	0,000	0,000
9	0	338	3	0301	0,0680667	1	1,15	28,500	0,500	0,00	0,000	0,000
9	0	339	3	0301	0,0016000	1	0,03	28,500	0,500	0,00	0,000	0,000
1	1	4	1	0330	10,9680000	1	0,16	517,551	1,750	0,00	0,000	0,000



1	1	5	1	0330	0,0010000	1	0,00	595,213	1,954	0,00	0,000	0,000
1	1	6	1	0330	7,7830000	1	0,14	466,721	1,673	0,00	0,000	0,000
	1	105	1	0330	0,0002000	1	0,00	604,481	2,733	0,00	0,000	0,000
1	1	113	1	0330	0,0010000	1	0,00	559,559	1,743	0,00	0,000	0,000
1	1	118	1	0330	0,0003000	1	0,00	139,728	0,500	0,00	0,000	0,000
1	1	119	1	0330	0,0003000	1	0,00	148,626	0,510	0,00	0,000	0,000
1	1	127	1	0330	0,0002000	1	0,00	566,784	2,788	0,00	0,000	0,000
1	3	303	3	0330	0,0170000	1	0,00	199,500	0,500	0,00	0,000	0,000
1	3	304	3	0330	0,0170000	1	0,00	199,500	0,500	0,00	0,000	0,000
1	3	305	3	0330	0,0110000	1	0,07	28,500	0,500	0,00	0,000	0,000
1	3	306	3	0330	0,0110000	1	0,07	28,500	0,500	0,00	0,000	0,000
1	4	307	3	0330	0,0170000	1	0,00	484,500	0,500	0,00	0,000	0,000
1	4	308	3	0330	0,0170000	1	0,00	484,500	0,500	0,00	0,000	0,000
3	0	22	1	0330	0,0030000	1	0,00	544,797	2,139	0,00	0,000	0,000
3	0	43	1	0330	0,0070000	1	0,00	397,258	0,911	0,00	0,000	0,000
6	10	139	3	0330	0,0030000	1	0,02	28,500	0,500	0,00	0,000	0,000
8	0	324	3	0330	0,0001000	1	0,00	28,500	0,500	0,00	0,000	0,000
8	0	325	3	0330	0,0001000	1	0,00	28,500	0,500	0,00	0,000	0,000
8	0	326	3	0330	0,0001000	1	0,00	28,500	0,500	0,00	0,000	0,000
8	0	327	3	0330	0,0000200	1	0,00	28,500	0,500	0,00	0,000	0,000
8	0	328	3	0330	0,0001000	1	0,00	28,500	0,500	0,00	0,000	0,000
8	0	329	3	0330	0,0000300	1	0,00	28,500	0,500	0,00	0,000	0,000
9	0	334	1	0330	0,0000573	1	0,00	210,900	0,500	0,00	0,000	0,000
9	0	335	1	0330	0,0000573	1	0,00	210,900	0,500	0,00	0,000	0,000
9	0	336	1	0330	0,0000573	1	0,00	210,900	0,500	0,00	0,000	0,000
9	0	337	1	0330	0,0000573	1	0,00	210,900	0,500	0,00	0,000	0,000
9	0	338	3	0330	0,0058473	1	0,04	28,500	0,500	0,00	0,000	0,000
9	0	339	3	0330	0,0003350	1	0,00	28,500	0,500	0,00	0,000	0,000
Итого:					27,9629217		3,27			0,00		

Суммарное значение Ст/ПДК для группы рассчитано с учетом коэффициента неполной суммации 1,600

Расчет проводился по веществам (группам суммации)

Код	Наименование вещества	Предельно допустимая концентрация						Фоновая концентр.	
		Расчет максимальных концентраций		Расчет среднегодовых концентраций		Расчет среднесуточных концентраций		Учет	Интерп.
		Тип	Значение	Тип	Значение	Тип	Значение		
0126	Калий хлорид (Калиевая соль соляной кислоты)	ПДК м/р	0,30	ПДК с/с	0,10	ПДК с/с	0,10	Нет	Нет
0152	Натрий хлорид (Натриевая соль соляной кислоты)	ПДК м/р	0,50	ПДК с/с	0,15	ПДК с/с	0,15	Нет	Нет
0301	Азота диоксид (Двуокись азота; пероксид азота)	ПДК м/р	0,20	ПДК с/г	0,04	ПДК с/с	0,10	Да	Нет
0304	Азот (II) оксид (Азот монооксид)	ПДК м/р	0,40	ПДК с/г	0,06	ПДК с/с	-	Да	Нет
0328	Углерод (Пигмент черный)	ПДК м/р	0,15	ПДК с/г	0,03	ПДК с/с	0,05	Нет	Нет
0330	Сера диоксид	ПДК м/р	0,50	ПДК с/с	0,05	ПДК с/с	0,05	Да	Нет
0337	Углерода оксид (Углерод окись; углерод моноокись;	ПДК м/р	5,00	ПДК с/г	3,00	ПДК с/с	3,00	Да	Нет



2732	Керосин (Керосин прямой перегонки; керосин дезодорированный)	ОБУВ	1,20	-	-	ПДК с/с	-	Нет	Нет
6204	Группа неполной суммы с коэффициентом "1,6": Азота диоксид, серы диоксид	Группа суммы	-	Группа суммы	-	Группа суммы	-	Да	Нет

Посты измерения фоновых концентраций

№ поста	Наименование	Координаты (м)	
		X	Y
1	пост	0,00	0,00

Код в-ва	Наименование вещества	Максимальная концентрация *					Средняя концентрация *
		Штиль	Север	Восток	Юг	Запад	
0301	Азота диоксид (Двуокись азота; пероксид азота)	0,04	0,04	0,04	0,04	0,04	0,00
0304	Азот (II) оксид (Азот монооксид)	0,02	0,02	0,02	0,02	0,02	0,00
0330	Сера диоксид	2,00E-03	2,00E-03	2,00E-03	2,00E-03	2,00E-03	0,00
0337	Углерода оксид (Углерод окись; углерод монооксид; угарный газ)	0,69	0,69	0,69	0,69	0,69	0,00

* Фоновые концентрации измеряются в мг/м³ для веществ и долях приведенной ПДК для групп суммы

Перебор метеопараметров при расчете

Уточненный перебор

Перебор скоростей ветра осуществляется автоматически

Направление ветра

Начало сектора	Конец сектора	Шаг перебора ветра
0	360	1

Расчетные области

Расчетные площадки

Код	Тип	Полное описание площадки					Зона влияния (м)	Шаг (м)		Высота (м)
		Координаты середины 1-й стороны (м)		Координаты середины 2-й стороны (м)		Ширина (м)		По ширине	По длине	
		X	Y	X	Y					
1	Полное описание	2372,90	2414,90	9292,20	2414,90	7200,000	0,000	300,000	300,000	2,000

Расчетные точки

Код	Координаты (м)	Высота (м)	Тип точки	Комментарий
-----	----------------	------------	-----------	-------------



	Х	У			
1	6310,90	3083,00	2,000	на границе СЗЗ	СЗЗ
2	7071,50	2652,50	2,000	на границе СЗЗ	СЗЗ
3	7255,50	2121,10	2,000	на границе СЗЗ	СЗЗ
4	7035,00	1278,70	2,000	на границе СЗЗ	СЗЗ
5	6257,90	800,70	2,000	на границе СЗЗ	СЗЗ
6	5243,90	682,40	2,000	на границе СЗЗ	СЗЗ
7	4546,00	2293,60	2,000	на границе СЗЗ	СЗЗ
8	5454,60	3461,40	2,000	на границе СЗЗ	СЗЗ
9	6158,60	400,60	2,000	на границе жилой зоны	д. Сибирь

Результаты расчета и вклады по веществам (расчетные точки)

Типы точек:

- 0 - расчетная точка пользователя
- 1 - точка на границе охранной зоны
- 2 - точка на границе производственной зоны
- 3 - точка на границе СЗЗ
- 4 - на границе жилой зоны
- 5 - на границе застройки
- 6 - точки квотирования

Вещество: 0126

Калий хлорид (Калиевая соль соляной кислоты)

№	Коорд Х(м)	Коорд У(м)	Высота (м)	Концентр. (д. ПДК)	Концентр. (мг/куб.м)	Напр. ветра	Скор. ветра	Фон		Фон до исключения		Тип точки
								доли ПДК	мг/куб.м	доли ПДК	мг/куб.м	
3	7255,50	2121,10	2,00	0,71	0,21	255	2,30	-	-	-	-	3
Площадка		Цех	Источник		Вклад (д. ПДК)		Вклад (мг/куб.м)		Вклад %			
		2	6	45	0,24		0,07		33,793			
		1	1	5	0,08		0,02		11,643			
4	7035,00	1278,70	2,00	0,59	0,18	309	1,60	-	-	-	-	3
Площадка		Цех	Источник		Вклад (д. ПДК)		Вклад (мг/куб.м)		Вклад %			
		1	1	4	0,08		0,02		13,687			
		1	1	5	0,08		0,02		13,582			
5	6257,90	800,70	2,00	0,56	0,17	357	2,40	-	-	-	-	3
Площадка		Цех	Источник		Вклад (д. ПДК)		Вклад (мг/куб.м)		Вклад %			
		1	1	5	0,09		0,03		15,705			
		1	1	4	0,08		0,02		14,382			
1	6310,90	3083,00	2,00	0,54	0,16	188	1,90	-	-	-	-	3
Площадка		Цех	Источник		Вклад (д. ПДК)		Вклад (мг/куб.м)		Вклад %			
		2	6	44	0,09		0,03		17,245			
		1	1	5	0,08		0,02		14,461			
2	7071,50	2652,50	2,00	0,49	0,15	228	2,10	-	-	-	-	3
Площадка		Цех	Источник		Вклад (д. ПДК)		Вклад (мг/куб.м)		Вклад %			
		1	1	5	0,08		0,02		16,610			
		1	1	4	0,08		0,02		15,400			
9	6158,60	400,60	2,00	0,40	0,12	2	2,60	-	-	-	-	4
Площадка		Цех	Источник		Вклад (д. ПДК)		Вклад (мг/куб.м)		Вклад %			



	1	1	5		0,07			0,02	16,408		
	1	1	4		0,06			0,02	14,506		
8	5454,60	3461,40	2,00	0,39	0,12	153	3,00	-	-	-	3
	Площадка	Цех	Источник		Вклад (д. ПДК)		Вклад (мг/куб.м)		Вклад %		
	2		6	44		0,08		0,02	19,438		
	1		1	5		0,05		0,02	14,070		
6	5243,90	682,40	2,00	0,38	0,11	38	2,50	-	-	-	3
	Площадка	Цех	Источник		Вклад (д. ПДК)		Вклад (мг/куб.м)		Вклад %		
	1		1	5		0,06		0,02	17,013		
	1		1	4		0,06		0,02	14,979		
7	4546,00	2293,60	2,00	0,35	0,10	103	2,90	-	-	-	3
	Площадка	Цех	Источник		Вклад (д. ПДК)		Вклад (мг/куб.м)		Вклад %		
	1		1	5		0,06		0,02	16,781		
	1		1	4		0,05		0,02	15,200		

Вещество: 0152

Натрий хлорид (Натриевая соль соляной кислоты)

№	Коорд Х(м)	Коорд Y(м)	Высота (м)	Концентр (д. ПДК)	Концентр. (мг/куб.м)	Напр. ветра	Скор. ветра	Фон		Фон до исключения		Тип точки
								доли ПДК	мг/куб.м	доли ПДК	мг/куб.м	
4	7035,00	1278,70	2,00	0,15	0,07	307	2,40	-	-	-	-	3
	Площадка	Цех	Источник		Вклад (д. ПДК)		Вклад (мг/куб.м)		Вклад %			
	1		1	4		0,03		0,02	21,436			
	1		1	6		0,03		0,01	17,004			
3	7255,50	2121,10	2,00	0,14	0,07	258	2,40	-	-	-	-	3
	Площадка	Цех	Источник		Вклад (д. ПДК)		Вклад (мг/куб.м)		Вклад %			
	1		1	4		0,03		0,02	21,244			
	1		1	6		0,02		0,01	16,951			
5	6257,90	800,70	2,00	0,14	0,07	357	2,40	-	-	-	-	3
	Площадка	Цех	Источник		Вклад (д. ПДК)		Вклад (мг/куб.м)		Вклад %			
	1		1	4		0,03		0,02	21,495			
	1		1	6		0,02		0,01	16,930			
1	6310,90	3083,00	2,00	0,13	0,07	186	2,40	-	-	-	-	3
	Площадка	Цех	Источник		Вклад (д. ПДК)		Вклад (мг/куб.м)		Вклад %			
	1		1	4		0,03		0,02	22,959			
	1		1	6		0,02		0,01	17,708			
2	7071,50	2652,50	2,00	0,13	0,07	229	2,40	-	-	-	-	3
	Площадка	Цех	Источник		Вклад (д. ПДК)		Вклад (мг/куб.м)		Вклад %			
	1		1	4		0,03		0,01	22,643			
	1		1	6		0,02		0,01	17,799			
9	6158,60	400,60	2,00	0,10	0,05	1	2,60	-	-	-	-	4
	Площадка	Цех	Источник		Вклад (д. ПДК)		Вклад (мг/куб.м)		Вклад %			
	1		1	4		0,02		0,01	21,365			
	1		1	5		0,02		8,55E-03	16,578			
6	5243,90	682,40	2,00	0,10	0,05	38	2,70	-	-	-	-	3
	Площадка	Цех	Источник		Вклад (д. ПДК)		Вклад (мг/куб.м)		Вклад %			
	1		1	4		0,02		0,01	21,577			
	1		1	5		0,02		8,31E-03	16,896			



8	5454,60	3461,40	2,00	0,10	0,05	155	2,60	-	-	-	-	3
Площадка		Цех	Источник		Вклад (д. ПДК)			Вклад (мг/куб.м)		Вклад %		
1		1	4		0,02			9,84E-03		20,629		
1		1	6		0,01			7,38E-03		15,466		
7	4546,00	2293,60	2,00	0,09	0,05	103	2,90	-	-	-	-	3
Площадка		Цех	Источник		Вклад (д. ПДК)			Вклад (мг/куб.м)		Вклад %		
1		1	4		0,02			9,85E-03		21,836		
1		1	6		0,01			7,47E-03		16,555		

Вещество: 0301
Азота диоксид (Двуокись азота; пероксид азота)

№	Коорд Х(м)	Коорд Y(м)	Высота (м)	Концентр. (д. ПДК)	Концентр. (мг/куб.м)	Напр. ветра	Скор. ветра	Фон		Фон до исключения		Тип точки
								доли ПДК	мг/куб.м	доли ПДК	мг/куб.м	
5	6257,90	800,70	2,00	0,32	0,06	355	2,00	0,12	0,02	0,19	0,04	3
Площадка		Цех	Источник		Вклад (д. ПДК)			Вклад (мг/куб.м)		Вклад %		
3		0	22		0,06			0,01		19,391		
3		0	43		0,03			5,51E-03		8,639		
1	6310,90	3083,00	2,00	0,32	0,06	186	2,30	0,13	0,03	0,19	0,04	3
Площадка		Цех	Источник		Вклад (д. ПДК)			Вклад (мг/куб.м)		Вклад %		
3		0	22		0,05			9,94E-03		15,729		
3		0	43		0,03			5,54E-03		8,775		
8	5454,60	3461,40	2,00	0,32	0,06	155	3,20	0,12	0,02	0,19	0,04	3
Площадка		Цех	Источник		Вклад (д. ПДК)			Вклад (мг/куб.м)		Вклад %		
1		3	305		0,04			7,79E-03		12,358		
3		0	22		0,04			7,74E-03		12,278		
4	7035,00	1278,70	2,00	0,31	0,06	302	1,90	0,12	0,02	0,19	0,04	3
Площадка		Цех	Источник		Вклад (д. ПДК)			Вклад (мг/куб.м)		Вклад %		
3		0	22		0,06			0,01		21,039		
3		0	43		0,02			4,98E-03		8,105		
2	7071,50	2652,50	2,00	0,30	0,06	227	2,10	0,13	0,03	0,19	0,04	3
Площадка		Цех	Источник		Вклад (д. ПДК)			Вклад (мг/куб.м)		Вклад %		
3		0	22		0,05			9,48E-03		15,656		
3		0	43		0,04			7,12E-03		11,762		
3	7255,50	2121,10	2,00	0,30	0,06	254	2,00	0,12	0,02	0,19	0,04	3
Площадка		Цех	Источник		Вклад (д. ПДК)			Вклад (мг/куб.м)		Вклад %		
3		0	22		0,05			0,01		17,188		
3		0	43		0,04			7,24E-03		12,008		
9	6158,60	400,60	2,00	0,30	0,06	0	2,10	0,13	0,03	0,19	0,04	4
Площадка		Цех	Источник		Вклад (д. ПДК)			Вклад (мг/куб.м)		Вклад %		
3		0	22		0,05			9,82E-03		16,483		
3		0	43		0,03			6,20E-03		10,417		
6	5243,90	682,40	2,00	0,29	0,06	39	2,30	0,13	0,03	0,19	0,04	3
Площадка		Цех	Источник		Вклад (д. ПДК)			Вклад (мг/куб.м)		Вклад %		
3		0	22		0,04			8,61E-03		14,676		
3		0	43		0,04			7,52E-03		12,821		
7	4546,00	2293,60	2,00	0,27	0,05	107	2,30	0,14	0,03	0,19	0,04	3
Площадка		Цех	Источник		Вклад (д. ПДК)			Вклад (мг/куб.м)		Вклад %		



3	0	22	0,04	7,91E-03	14,468
3	0	43	0,03	5,03E-03	9,189

Вещество: 0304
Азот (II) оксид (Азот монооксид)

№	Коорд Х(м)	Коорд Y(м)	Высота (м)	Концентр. (д. ПДК)	Концентр. (мг/куб.м)	Напр. ветра	Скор. ветра	Фон		Фон до исключения		Тип точки
								доли ПДК	мг/куб.м	доли ПДК	мг/куб.м	
5	6257,90	800,70	2,00	0,07	0,03	355	2,00	0,05	0,02	0,06	0,02	3
	Площадка	Цех		Источник		Вклад (д. ПДК)		Вклад (мг/куб.м)		Вклад %		
	3		0	22		5,02E-03		2,01E-03		7,420		
	3		0	43		2,21E-03		8,83E-04		3,260		
1	6310,90	3083,00	2,00	0,07	0,03	186	2,30	0,05	0,02	0,06	0,02	3
	Площадка	Цех		Источник		Вклад (д. ПДК)		Вклад (мг/куб.м)		Вклад %		
	3		0	22		4,04E-03		1,61E-03		5,996		
	3		0	43		2,22E-03		8,88E-04		3,299		
8	5454,60	3461,40	2,00	0,07	0,03	155	3,20	0,05	0,02	0,06	0,02	3
	Площадка	Цех		Источник		Вклад (д. ПДК)		Вклад (мг/куб.м)		Вклад %		
	1	3		305		3,17E-03		1,27E-03		4,714		
	3		0	22		3,14E-03		1,26E-03		4,673		
4	7035,00	1278,70	2,00	0,07	0,03	302	2,00	0,05	0,02	0,06	0,02	3
	Площадка	Цех		Источник		Вклад (д. ПДК)		Вклад (мг/куб.м)		Вклад %		
	3		0	22		5,33E-03		2,13E-03		8,004		
	3		0	43		1,88E-03		7,54E-04		2,830		
2	7071,50	2652,50	2,00	0,07	0,03	227	2,10	0,05	0,02	0,06	0,02	3
	Площадка	Цех		Источник		Вклад (д. ПДК)		Вклад (мг/куб.м)		Вклад %		
	3		0	22		3,85E-03		1,54E-03		5,813		
	3		0	43		2,85E-03		1,14E-03		4,307		
3	7255,50	2121,10	2,00	0,07	0,03	254	2,00	0,05	0,02	0,06	0,02	3
	Площадка	Цех		Источник		Вклад (д. ПДК)		Вклад (мг/куб.м)		Вклад %		
	3		0	22		4,21E-03		1,68E-03		6,362		
	3		0	43		2,90E-03		1,16E-03		4,383		
9	6158,60	400,60	2,00	0,07	0,03	0	2,10	0,05	0,02	0,06	0,02	4
	Площадка	Цех		Источник		Вклад (д. ПДК)		Вклад (мг/куб.м)		Вклад %		
	3		0	22		3,99E-03		1,59E-03		6,047		
	3		0	43		2,48E-03		9,94E-04		3,768		
6	5243,90	682,40	2,00	0,07	0,03	39	2,30	0,05	0,02	0,06	0,02	3
	Площадка	Цех		Источник		Вклад (д. ПДК)		Вклад (мг/куб.м)		Вклад %		
	3		0	22		3,50E-03		1,40E-03		5,342		
	3		0	43		3,01E-03		1,21E-03		4,603		
7	4546,00	2293,60	2,00	0,06	0,03	107	2,40	0,05	0,02	0,06	0,02	3
	Площадка	Цех		Источник		Вклад (д. ПДК)		Вклад (мг/куб.м)		Вклад %		
	3		0	22		3,25E-03		1,30E-03		5,084		
	3		0	43		1,96E-03		7,85E-04		3,074		

Вещество: 0328
Углерод (Пигмент черный)



№	Коорд Х(м)	Коорд Y(м)	Высота (м)	Концентр (д. ПДК)	Концентр. (мг/куб.м)	Напр. ветра	Скор. ветра	Фон		Фон до исключения		Тип точки
								доли ПДК	мг/куб.м	доли ПДК	мг/куб.м	
8	5454,60	3461,40	2,00	0,04	5,56E-03	154	6,00	-	-	-	-	3
Площадка		Цех	Источник		Вклад (д. ПДК)		Вклад (мг/куб.м)		Вклад %			
1		3	305		0,01		1,98E-03		35,641			
1		3	306		0,01		1,79E-03		32,155			
1	6310,90	3083,00	2,00	0,03	4,27E-03	247	6,00	-	-	-	-	3
Площадка		Цех	Источник		Вклад (д. ПДК)		Вклад (мг/куб.м)		Вклад %			
1		3	305		0,01		2,12E-03		49,766			
1		3	306		0,01		2,10E-03		49,308			
4	7035,00	1278,70	2,00	0,03	3,95E-03	309	1,90	-	-	-	-	3
Площадка		Цех	Источник		Вклад (д. ПДК)		Вклад (мг/куб.м)		Вклад %			
1		1	6		0,01		1,93E-03		48,871			
1		1	4		0,01		1,52E-03		38,366			
5	6257,90	800,70	2,00	0,03	3,77E-03	356	2,00	-	-	-	-	3
Площадка		Цех	Источник		Вклад (д. ПДК)		Вклад (мг/куб.м)		Вклад %			
1		1	6		0,01		1,88E-03		49,710			
1		1	4		9,77E-03		1,47E-03		38,858			
3	7255,50	2121,10	2,00	0,02	3,53E-03	261	2,00	-	-	-	-	3
Площадка		Цех	Источник		Вклад (д. ПДК)		Вклад (мг/куб.м)		Вклад %			
1		1	6		0,01		1,93E-03		54,671			
1		1	4		0,01		1,52E-03		43,206			
2	7071,50	2652,50	2,00	0,02	3,49E-03	232	2,10	-	-	-	-	3
Площадка		Цех	Источник		Вклад (д. ПДК)		Вклад (мг/куб.м)		Вклад %			
1		1	6		0,01		1,85E-03		53,062			
1		1	4		9,85E-03		1,48E-03		42,284			
9	6158,60	400,60	2,00	0,02	2,88E-03	0	2,20	-	-	-	-	4
Площадка		Цех	Источник		Вклад (д. ПДК)		Вклад (мг/куб.м)		Вклад %			
1		1	6		9,42E-03		1,41E-03		48,970			
1		1	4		7,57E-03		1,14E-03		39,343			
6	5243,90	682,40	2,00	0,02	2,62E-03	37	2,30	-	-	-	-	3
Площадка		Цех	Источник		Вклад (д. ПДК)		Вклад (мг/куб.м)		Вклад %			
1		1	6		9,28E-03		1,39E-03		53,076			
1		1	4		7,48E-03		1,12E-03		42,781			
7	4546,00	2293,60	2,00	0,02	2,41E-03	102	2,30	-	-	-	-	3
Площадка		Цех	Источник		Вклад (д. ПДК)		Вклад (мг/куб.м)		Вклад %			
1		1	6		8,57E-03		1,29E-03		53,351			
1		1	4		7,02E-03		1,05E-03		43,677			

Вещество: 0330
Сера диоксид

№	Коорд Х(м)	Коорд Y(м)	Высота (м)	Концентр (д. ПДК)	Концентр. (мг/куб.м)	Напр. ветра	Скор. ветра	Фон		Фон до исключения		Тип точки
								доли ПДК	мг/куб.м	доли ПДК	мг/куб.м	
4	7035,00	1278,70	2,00	0,22	0,11	308	2,10	8,00E-04	4,00E-04	4,00E-04	2,00E-03	3
Площадка		Цех	Источник		Вклад (д. ПДК)		Вклад (мг/куб.м)		Вклад %			
1		1	4		0,12		0,06		55,404			
1		1	6		0,10		0,05		43,943			



3	7255,50	2121,10	2,00	0,22	0,11	260	2,10	8,00E-04	4,00E-04	4,00E-04	2,00E-03	3
	Площадка	Цех	Источник	Вклад (д. ПДК)	Вклад (мг/куб.м)	Вклад %						
	1	1	4	0,12	0,06	55,597						
	1	1	6	0,09	0,05	43,951						
5	6257,90	800,70	2,00	0,21	0,10	356	2,10	8,00E-04	4,00E-04	4,00E-04	2,00E-03	3
	Площадка	Цех	Источник	Вклад (д. ПДК)	Вклад (мг/куб.м)	Вклад %						
	1	1	4	0,12	0,06	55,356						
	1	1	6	0,09	0,05	43,902						
2	7071,50	2652,50	2,00	0,21	0,10	231	2,10	8,00E-04	4,00E-04	4,00E-04	2,00E-03	3
	Площадка	Цех	Источник	Вклад (д. ПДК)	Вклад (мг/куб.м)	Вклад %						
	1	1	4	0,12	0,06	55,761						
	1	1	6	0,09	0,05	43,686						
1	6310,90	3083,00	2,00	0,21	0,10	186	2,10	8,00E-04	4,00E-04	4,00E-04	2,00E-03	3
	Площадка	Цех	Источник	Вклад (д. ПДК)	Вклад (мг/куб.м)	Вклад %						
	1	1	4	0,12	0,06	55,754						
	1	1	6	0,09	0,05	43,486						
9	6158,60	400,60	2,00	0,16	0,08	1	2,30	8,00E-04	4,00E-04	4,00E-04	2,00E-03	4
	Площадка	Цех	Источник	Вклад (д. ПДК)	Вклад (мг/куб.м)	Вклад %						
	1	1	4	0,09	0,04	55,946						
	1	1	6	0,07	0,03	43,198						
6	5243,90	682,40	2,00	0,16	0,08	37	2,40	8,00E-04	4,00E-04	4,00E-04	2,00E-03	3
	Площадка	Цех	Источник	Вклад (д. ПДК)	Вклад (мг/куб.м)	Вклад %						
	1	1	4	0,09	0,04	56,095						
	1	1	6	0,07	0,03	43,177						
8	5454,60	3461,40	2,00	0,15	0,07	154	2,40	8,00E-04	4,00E-04	4,00E-04	2,00E-03	3
	Площадка	Цех	Источник	Вклад (д. ПДК)	Вклад (мг/куб.м)	Вклад %						
	1	1	4	0,08	0,04	55,319						
	1	1	6	0,06	0,03	41,692						
7	4546,00	2293,60	2,00	0,15	0,07	102	2,40	8,00E-04	4,00E-04	4,00E-04	2,00E-03	3
	Площадка	Цех	Источник	Вклад (д. ПДК)	Вклад (мг/куб.м)	Вклад %						
	1	1	4	0,08	0,04	56,508						
	1	1	6	0,06	0,03	42,825						

Вещество: 0337

Углерода оксид (Углерод окись; углерод моноокись; угарный газ)

№	Коорд Х(м)	Коорд Y(м)	Высота (м)	Концентр (д. ПДК)	Концентр. (мг/куб.м)	Напр. ветра	Скор. ветра	Фон		Фон до исключения		Тип точки
								доли ПДК	мг/куб.м	доли ПДК	мг/куб.м	
1	6310,90	3083,00	2,00	0,16	0,79	167	6,00	0,12	0,62	0,14	0,69	3
	Площадка	Цех	Источник	Вклад (д. ПДК)	Вклад (мг/куб.м)	Вклад %						
	6	10	139	0,03	0,16	20,842						
	9	0	338	9,40E-05	4,70E-04	0,060						
2	7071,50	2652,50	2,00	0,15	0,76	263	6,00	0,13	0,64	0,14	0,69	3
	Площадка	Цех	Источник	Вклад (д. ПДК)	Вклад (мг/куб.м)	Вклад %						
	6	10	139	0,02	0,12	16,075						
	1	3	306	5,19E-05	2,60E-04	0,034						
5	6257,90	800,70	2,00	0,15	0,76	358	2,10	0,13	0,65	0,14	0,69	3
	Площадка	Цех	Источник	Вклад (д. ПДК)	Вклад (мг/куб.м)	Вклад %						



	3		0		22				4,43E-03		0,02		2,923				
	1		1		113				3,12E-03		0,02		2,059				
8	5454,60	3461,40	2,00		0,15		0,75	154	3,20		0,13		0,65		0,14	0,69	3
	Площадка	Цех			Источник				Вклад (д. ПДК)				Вклад (мг/куб.м)			Вклад %	
	1		3		305				3,65E-03				0,02			2,435	
	1		3		306				3,23E-03				0,02			2,155	
9	6158,60	400,60	2,00		0,15		0,74	2	2,30		0,13		0,66		0,14	0,69	4
	Площадка	Цех			Источник				Вклад (д. ПДК)				Вклад (мг/куб.м)			Вклад %	
	3		0		22				3,46E-03				0,02			2,322	
	1		1		113				2,51E-03				0,01			1,688	
4	7035,00	1278,70	2,00		0,15		0,74	305	2,00		0,13		0,66		0,14	0,69	3
	Площадка	Цех			Источник				Вклад (д. ПДК)				Вклад (мг/куб.м)			Вклад %	
	3		0		22				3,67E-03				0,02			2,467	
	1		1		113				3,25E-03				0,02			2,189	
6	5243,90	682,40	2,00		0,15		0,74	38	2,30		0,13		0,66		0,14	0,69	3
	Площадка	Цех			Источник				Вклад (д. ПДК)				Вклад (мг/куб.м)			Вклад %	
	3		0		22				2,60E-03				0,01			1,759	
	1		1		113				2,47E-03				0,01			1,669	
3	7255,50	2121,10	2,00		0,15		0,74	257	2,10		0,13		0,66		0,14	0,69	3
	Площадка	Цех			Источник				Вклад (д. ПДК)				Вклад (мг/куб.м)			Вклад %	
	1		1		113				3,17E-03				0,02			2,147	
	3		0		22				2,59E-03				0,01			1,754	
7	4546,00	2293,60	2,00		0,15		0,73	104	2,40		0,13		0,67		0,14	0,69	3
	Площадка	Цех			Источник				Вклад (д. ПДК)				Вклад (мг/куб.м)			Вклад %	
	3		0		22				2,28E-03				0,01			1,569	
	1		1		113				2,26E-03				0,01			1,554	

Вещество: 2732**Керосин (Керосин прямой перегонки; керосин дезодорированный)**

№	Коорд Х(м)	Коорд Y(м)	Высота (м)	Концентр (д. ПДК)	Концентр. (мг/куб.м)	Напр. ветра	Скор. ветра	Фон		Фон до исключения		Тип точки			
								доли ПДК	мг/куб.м	доли ПДК	мг/куб.м				
1	6310,90	3083,00	2,00	6,52E-03	7,82E-03	247	6,00	-	-	-	-	3			
	Площадка	Цех			Источник				Вклад (д. ПДК)			Вклад (мг/куб.м)		Вклад %	
	1		3		305				3,24E-03			3,89E-03		49,769	
	1		3		306				3,21E-03			3,86E-03		49,311	
8	5454,60	3461,40	2,00	6,22E-03	7,46E-03	154	6,00	-	-	-	-	3			
	Площадка	Цех			Источник				Вклад (д. ПДК)			Вклад (мг/куб.м)		Вклад %	
	1		3		305				3,03E-03			3,63E-03		48,660	
	1		3		306				2,73E-03			3,28E-03		43,901	
3	7255,50	2121,10	2,00	2,68E-03	3,22E-03	285	0,70	-	-	-	-	3			
	Площадка	Цех			Источник				Вклад (д. ПДК)			Вклад (мг/куб.м)		Вклад %	
	9		0		338				1,35E-03			1,62E-03		50,250	
	1		3		306				4,67E-04			5,61E-04		17,428	
2	7071,50	2652,50	2,00	2,63E-03	3,15E-03	243	6,00	-	-	-	-	3			
	Площадка	Цех			Источник				Вклад (д. ПДК)			Вклад (мг/куб.м)		Вклад %	
	9		0		338				2,57E-03			3,09E-03		97,956	
	9		0		339				3,22E-05			3,86E-05		1,226	



4	7035,00	1278,70	2,00	2,51E-03	3,02E-03	321	6,00	-	-	-	-	3
Площадка		Цех	Источник		Вклад (д. ПДК)			Вклад (мг/куб.м)		Вклад %		
	9		0	338	1,50E-03			1,80E-03		59,662		
	1		3	306	4,33E-04			5,19E-04		17,216		
7	4546,00	2293,60	2,00	2,48E-03	2,97E-03	66	0,60	-	-	-	-	3
Площадка		Цех	Источник		Вклад (д. ПДК)			Вклад (мг/куб.м)		Вклад %		
	1		3	305	7,38E-04			8,85E-04		29,756		
	1		3	306	7,31E-04			8,78E-04		29,505		
5	6257,90	800,70	2,00	1,90E-03	2,28E-03	351	0,60	-	-	-	-	3
Площадка		Цех	Источник		Вклад (д. ПДК)			Вклад (мг/куб.м)		Вклад %		
	9		0	338	8,14E-04			9,77E-04		42,929		
	1		3	306	4,15E-04			4,99E-04		21,900		
9	6158,60	400,60	2,00	1,54E-03	1,85E-03	355	0,60	-	-	-	-	4
Площадка		Цех	Источник		Вклад (д. ПДК)			Вклад (мг/куб.м)		Вклад %		
	9		0	338	6,24E-04			7,48E-04		40,519		
	1		3	306	3,47E-04			4,16E-04		22,519		
6	5243,90	682,40	2,00	1,51E-03	1,82E-03	18	0,60	-	-	-	-	3
Площадка		Цех	Источник		Вклад (д. ПДК)			Вклад (мг/куб.м)		Вклад %		
	9		0	338	4,59E-04			5,51E-04		30,348		
	1		3	306	3,91E-04			4,69E-04		25,832		

Вещество: 6204
Азота диоксид, серы диоксид

№	Коорд Х(м)	Коорд Y(м)	Высота (м)	Концентр (д. ПДК)	Концентр. (мг/куб.м)	Напр. ветр а	Скор. ветр а	Фон		Фон до исключения		Тип точки
								доли ПДК	мг/куб.м	доли ПДК	мг/куб.м	
5	6257,90	800,70	2,00	0,28	-	356	2,10	0,02	-	0,12	-	3
Площадка		Цех	Источник		Вклад (д. ПДК)			Вклад (мг/куб.м)		Вклад %		
	1		1	4	0,08			0,00		28,693		
	1		1	6	0,07			0,00		24,170		
1	6310,90	3083,00	2,00	0,28	-	186	2,20	0,03	-	0,12	-	3
Площадка		Цех	Источник		Вклад (д. ПДК)			Вклад (мг/куб.м)		Вклад %		
	1		1	4	0,08			0,00		29,030		
	1		1	6	0,07			0,00		24,034		
4	7035,00	1278,70	2,00	0,27	-	306	2,00	0,03	-	0,12	-	3
Площадка		Цех	Источник		Вклад (д. ПДК)			Вклад (мг/куб.м)		Вклад %		
	1		1	4	0,08			0,00		30,277		
	1		1	6	0,07			0,00		25,848		
2	7071,50	2652,50	2,00	0,27	-	230	2,10	0,03	-	0,12	-	3
Площадка		Цех	Источник		Вклад (д. ПДК)			Вклад (мг/куб.м)		Вклад %		
	1		1	4	0,08			0,00		30,023		
	1		1	6	0,07			0,00		25,131		
3	7255,50	2121,10	2,00	0,26	-	258	2,00	0,03	-	0,12	-	3
Площадка		Цех	Источник		Вклад (д. ПДК)			Вклад (мг/куб.м)		Вклад %		
	1		1	4	0,08			0,00		30,434		
	1		1	6	0,07			0,00		25,963		
8	5454,60	3461,40	2,00	0,25	-	155	2,70	0,04	-	0,12	-	3
Площадка		Цех	Источник		Вклад (д. ПДК)			Вклад (мг/куб.м)		Вклад %		



	1		1		4		0,06		0,00	22,374		
	1		1		6		0,05		0,00	17,962		
9	6158,60	400,60	2,00	0,25	-	1	2,30	0,04	-	0,12	-	4
	Площадка	Цех	Источник				Вклад (д. ПДК)		Вклад (мг/куб.м)	Вклад %		
	1		1		4		0,06		0,00	25,236		
	1		1		6		0,05		0,00	20,696		
6	5243,90	682,40	2,00	0,24	-	38	2,30	0,05	-	0,12	-	3
	Площадка	Цех	Источник				Вклад (д. ПДК)		Вклад (мг/куб.м)	Вклад %		
	1		1		4		0,06		0,00	24,980		
	1		1		6		0,05		0,00	20,503		
7	4546,00	2293,60	2,00	0,23	-	104	2,30	0,06	-	0,12	-	3
	Площадка	Цех	Источник				Вклад (д. ПДК)		Вклад (мг/куб.м)	Вклад %		
	1		1		4		0,06		0,00	24,950		
	1		1		6		0,05		0,00	20,312		



Отчет

Вариант расчета: БКПРУ-3 (03.250) (9) - Расчет рассеивания по МРР-2017 [12.04.2022 01:00 - 12.04.2022 01:00] , ЛЕТО

Тип расчета: Расчеты по веществам

Код расчета: 0126 (Калий хлорид (Калиевая соль соляной кислоты))

Параметр: Концентрация вредного вещества (в долях ПДК)

Высота 2м

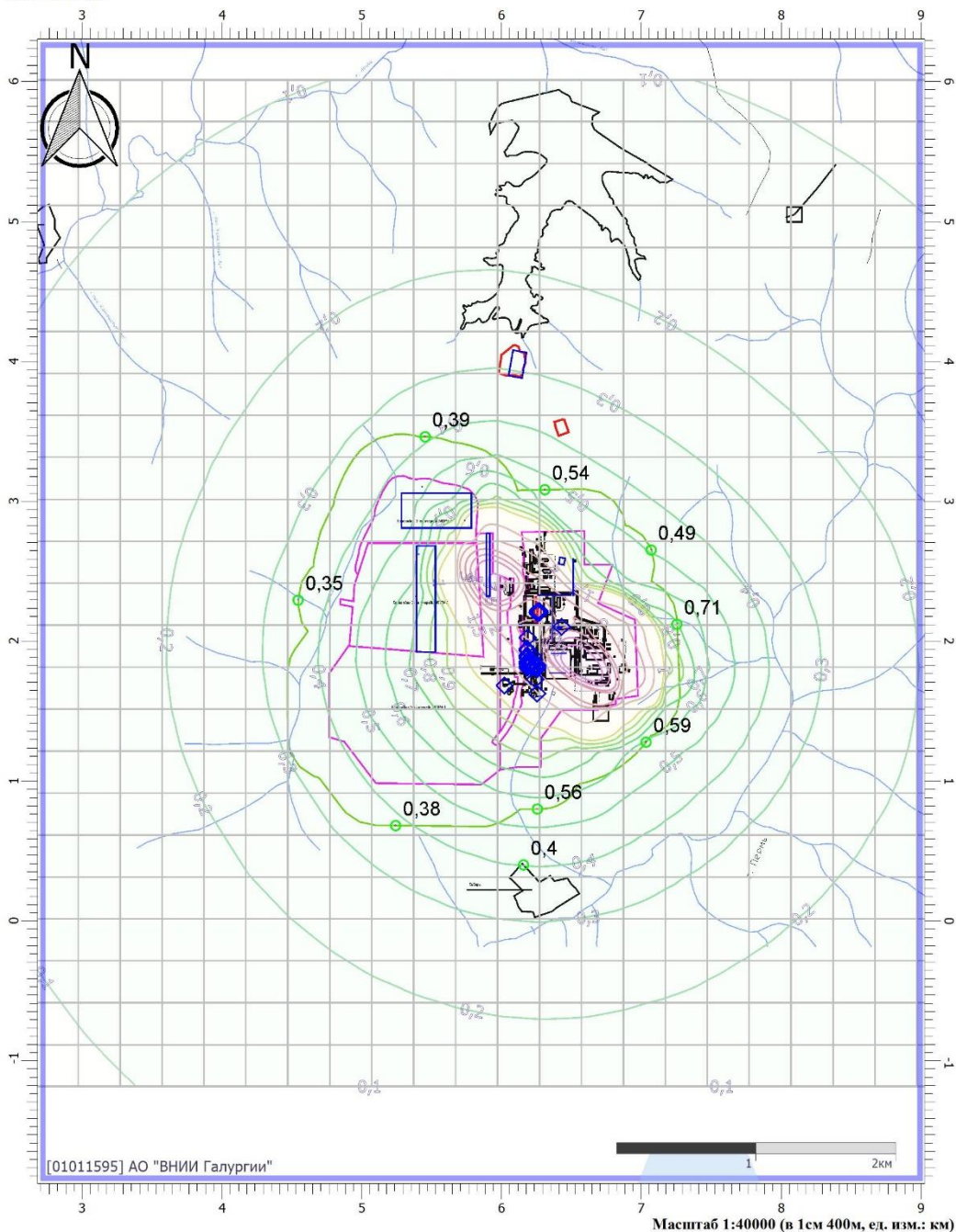

Цветовая схема

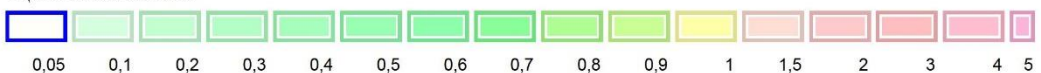

Отчет

Вариант расчета: БКПРУ-3 (03.250) (9) - Расчет рассеивания по МРР-2017 [12.04.2022 01:00 - 12.04.2022 01:00] , ЛЕТО

Тип расчета: Расчеты по веществам

Код расчета: 0152 (Натрий хлорид (Натриевая соль соляной кислоты))

Параметр: Концентрация вредного вещества (в долях ПДК)

Высота 2м

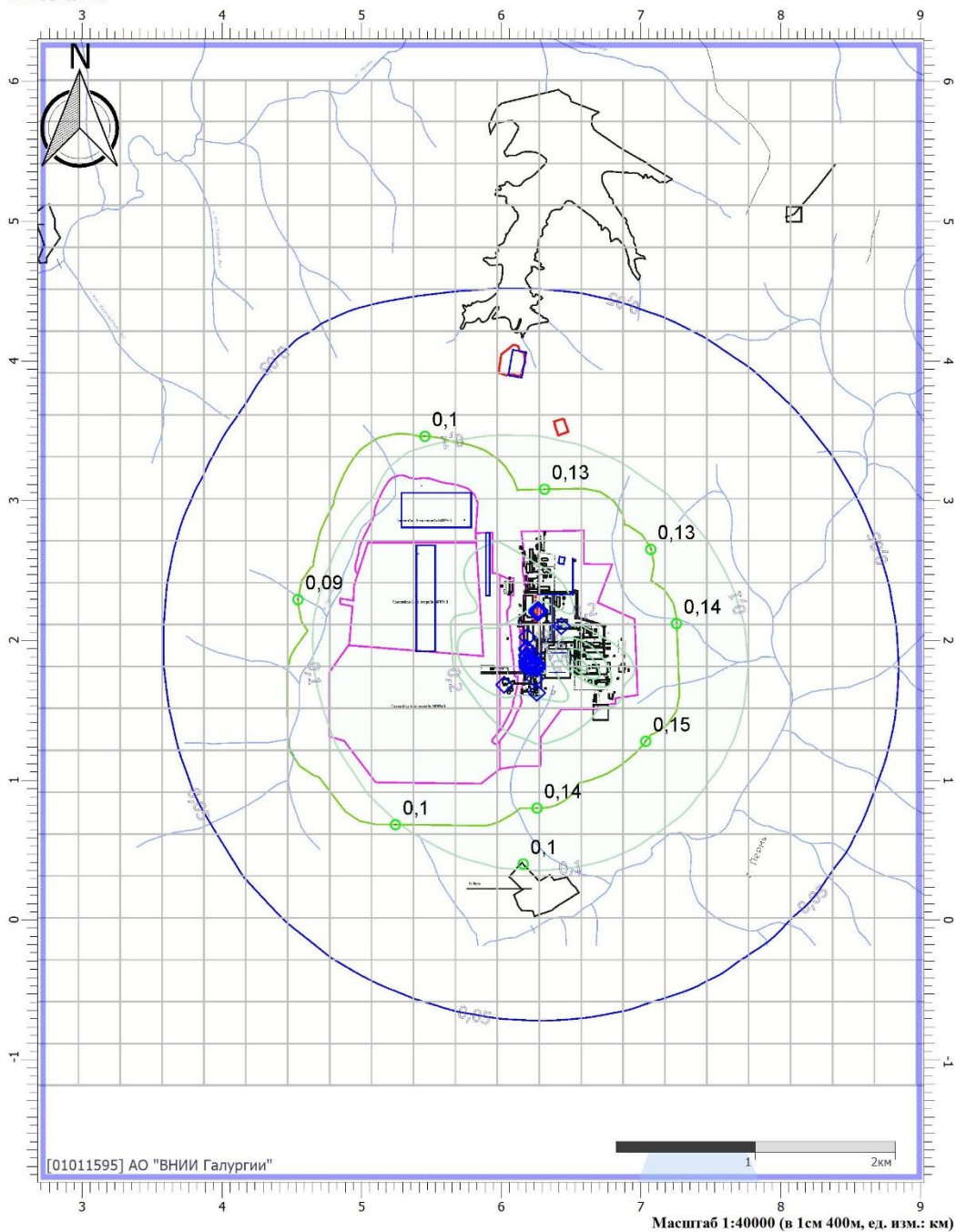

Цветовая схема

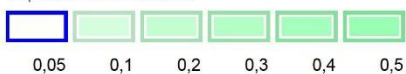

Отчет

Вариант расчета: БКПРУ-3 (03.250) (9) - Расчет рассеивания по МРР-2017 [12.04.2022 01:00 - 12.04.2022 01:00] , ЛЕТО

Тип расчета: Расчеты по веществам

Код расчета: 0301 (Азота диоксид (Двуокись азота; пероксид азота))

Параметр: Концентрация вредного вещества (в долях ПДК)

Высота 2м

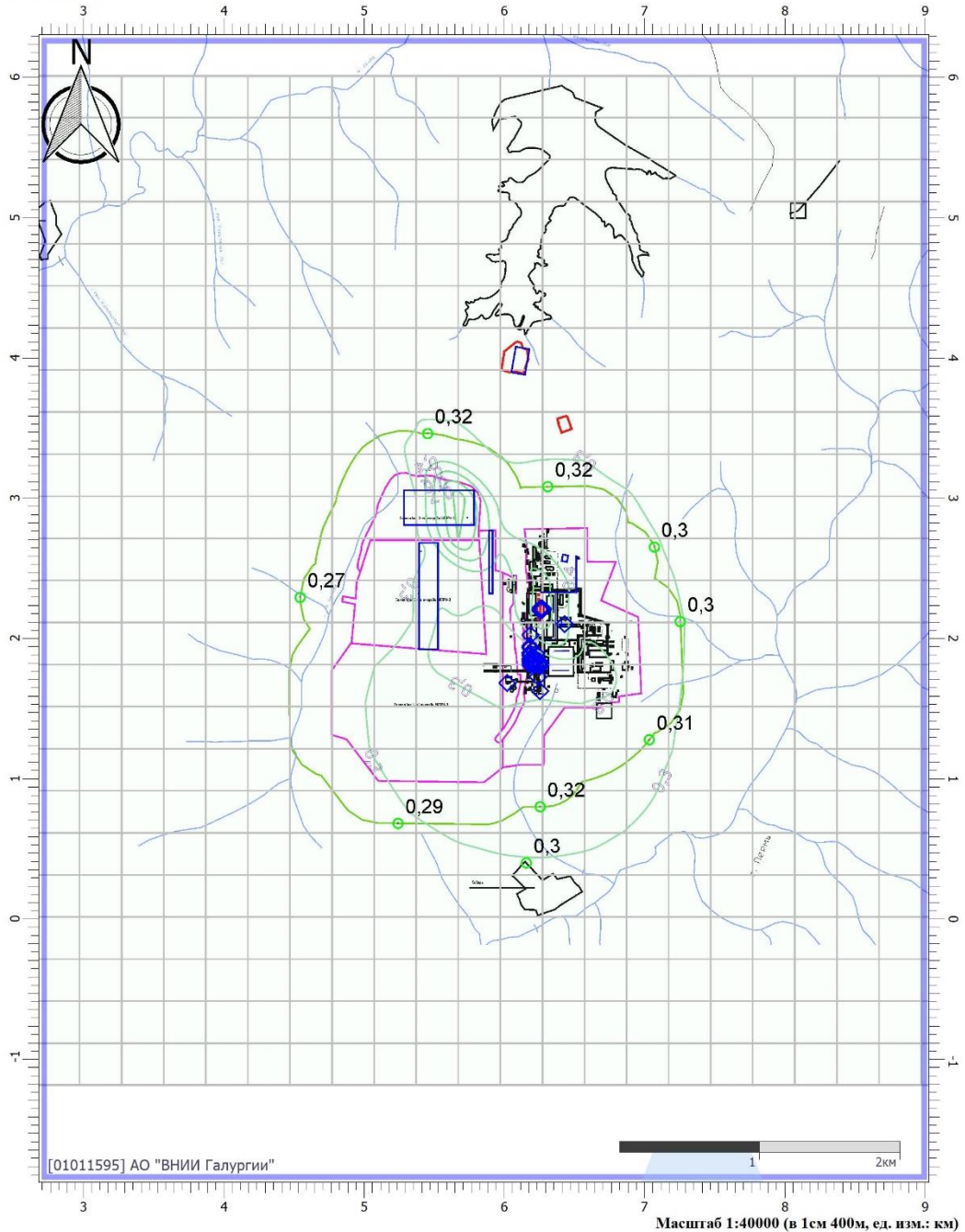

Цветовая схема



**Отчет**

Вариант расчета: БКПРУ-3 (03.250) (9) - Расчет рассеивания по МРР-2017 [12.04.2022 01:00 - 12.04.2022 01:00] , ЛЕТО

Тип расчета: Расчеты по веществам

Код расчета: 0304 (Азот (II) оксид (Азот монооксид))

Параметр: Концентрация вредного вещества (в долях ПДК)

Высота 2м

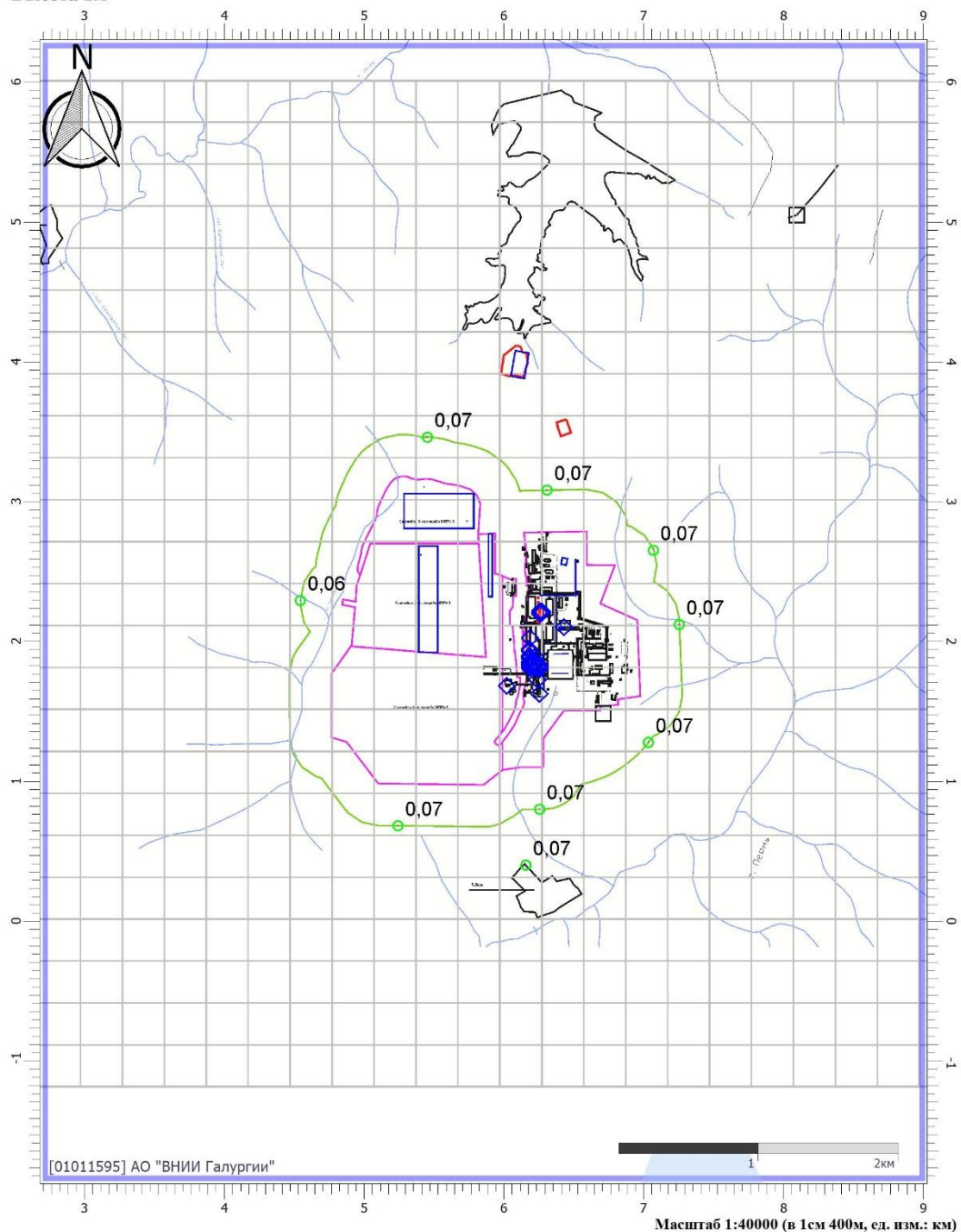
**Цветовая схема**



Отчет

Вариант расчета: БКПРУ-3 (03.250) (9) - Расчет рассеивания по МРР-2017 [12.04.2022 01:00 - 12.04.2022 01:00] , ЛЕТО

Тип расчета: Расчеты по веществам

Код расчета: 0328 (Углерод (Пигмент черный))

Параметр: Концентрация вредного вещества (в долях ПДК)

Высота 2м

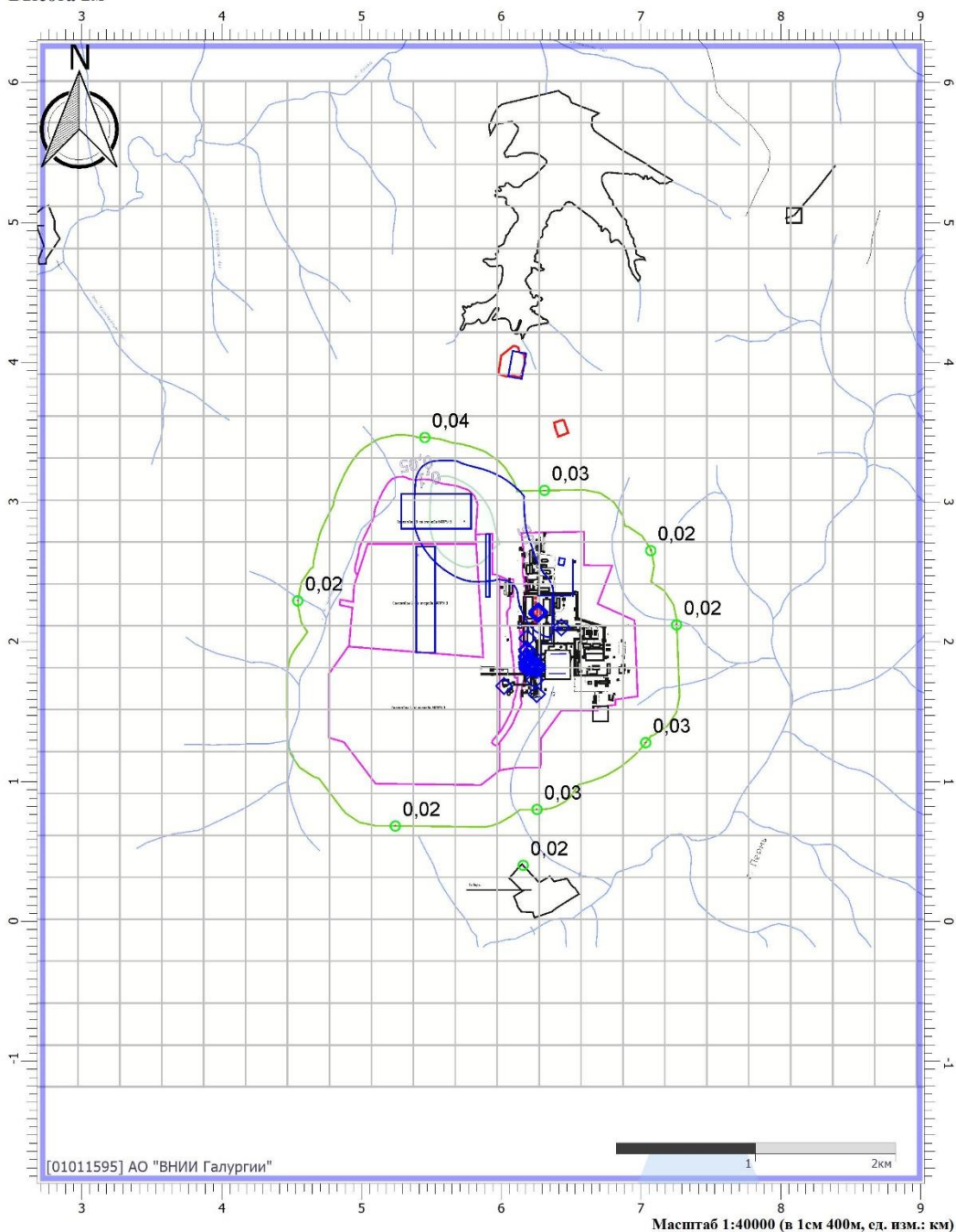

Цветовая схема

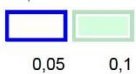



Отчет

Вариант расчета: БКПРУ-3 (03.250) (9) - Расчет рассеивания по МРР-2017 [12.04.2022 01:00 - 12.04.2022 01:00] , ЛЕТО

Тип расчета: Расчеты по веществам

Код расчета: 0330 (Сера диоксид)

Параметр: Концентрация вредного вещества (в долях ПДК)

Высота 2м

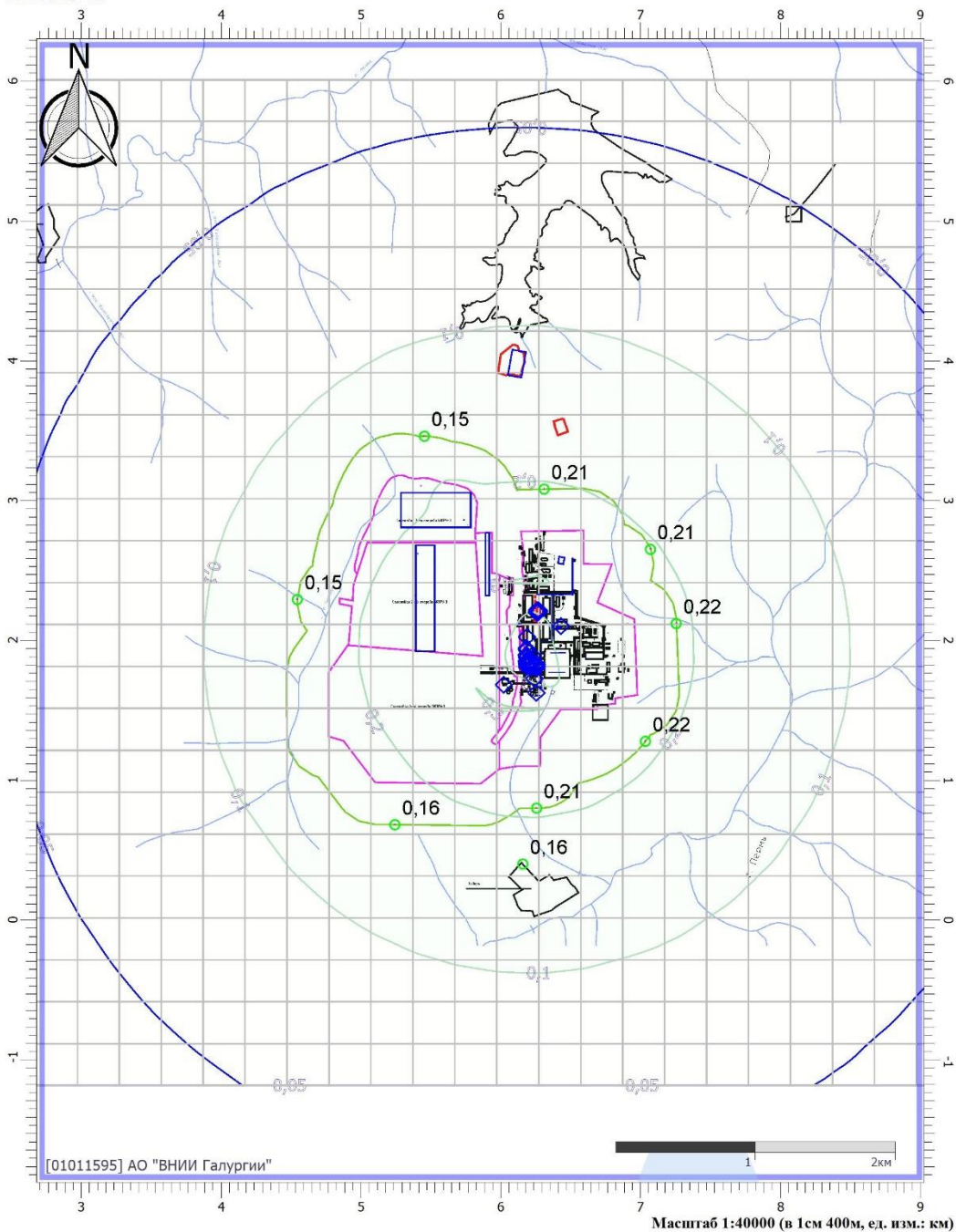

Цветовая схема

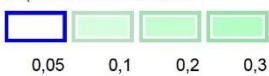



Отчет

Вариант расчета: БКПРУ-3 (03.250) (9) - Расчет рассеивания по МРР-2017 [12.04.2022 01:00 - 12.04.2022 01:00] , ЛЕТО

Тип расчета: Расчеты по веществам

Код расчета: 0337 (Углерода оксид (Углерод окись; углерод моноокись; угарный газ))

Параметр: Концентрация вредного вещества (в долях ПДК)

Высота 2м

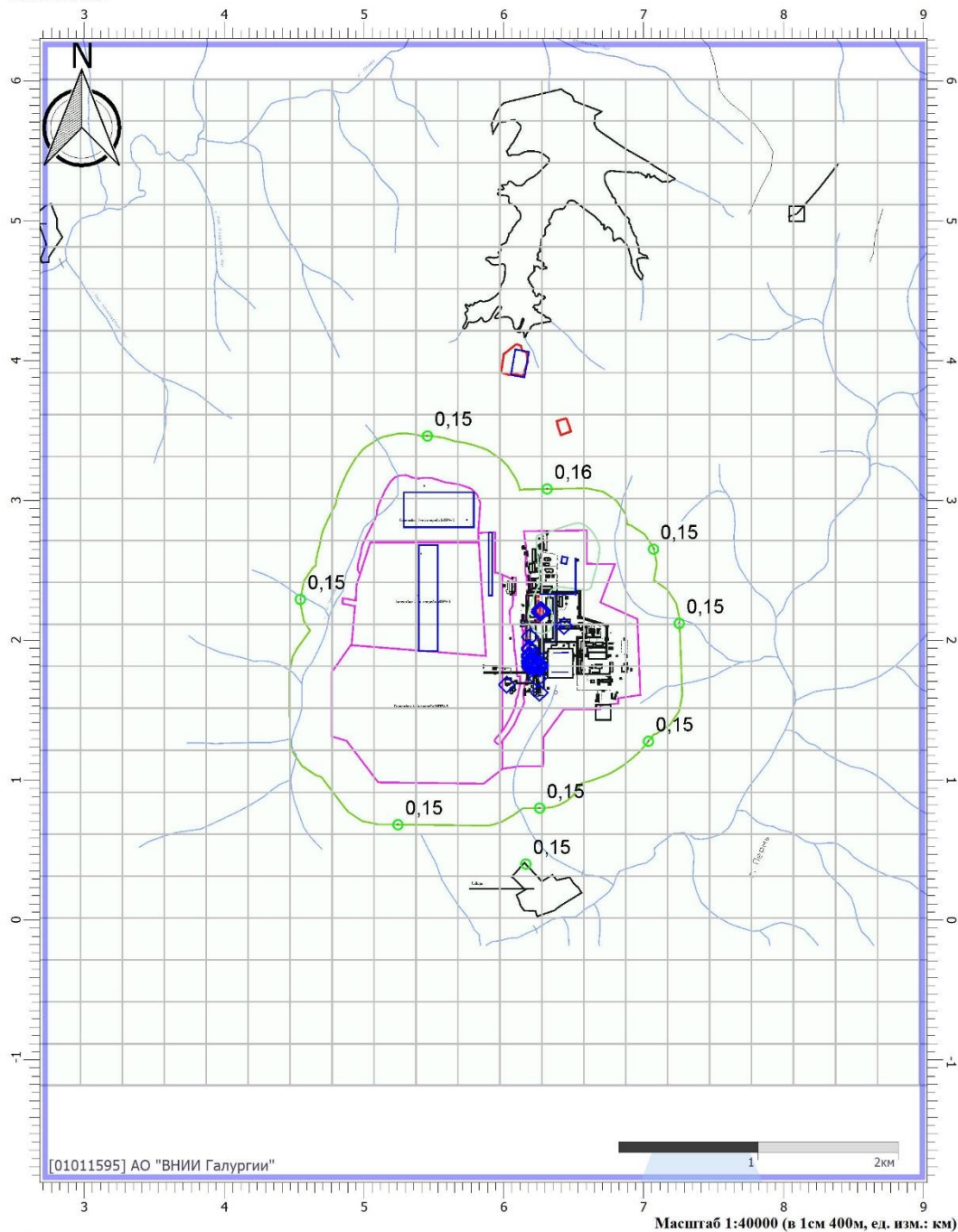

Цветовая схема



Отчет

Вариант расчета: БКПРУ-3 (03.250) (9) - Расчет рассеивания по МРР-2017 [12.04.2022 01:00 - 12.04.2022 01:00] , ЛЕТО

Тип расчета: Расчеты по веществам

Код расчета: 2732 (Керосин (Керосин прямой перегонки; керосин дезодорированный))

Параметр: Концентрация вредного вещества (в долях ПДК)

Высота 2м

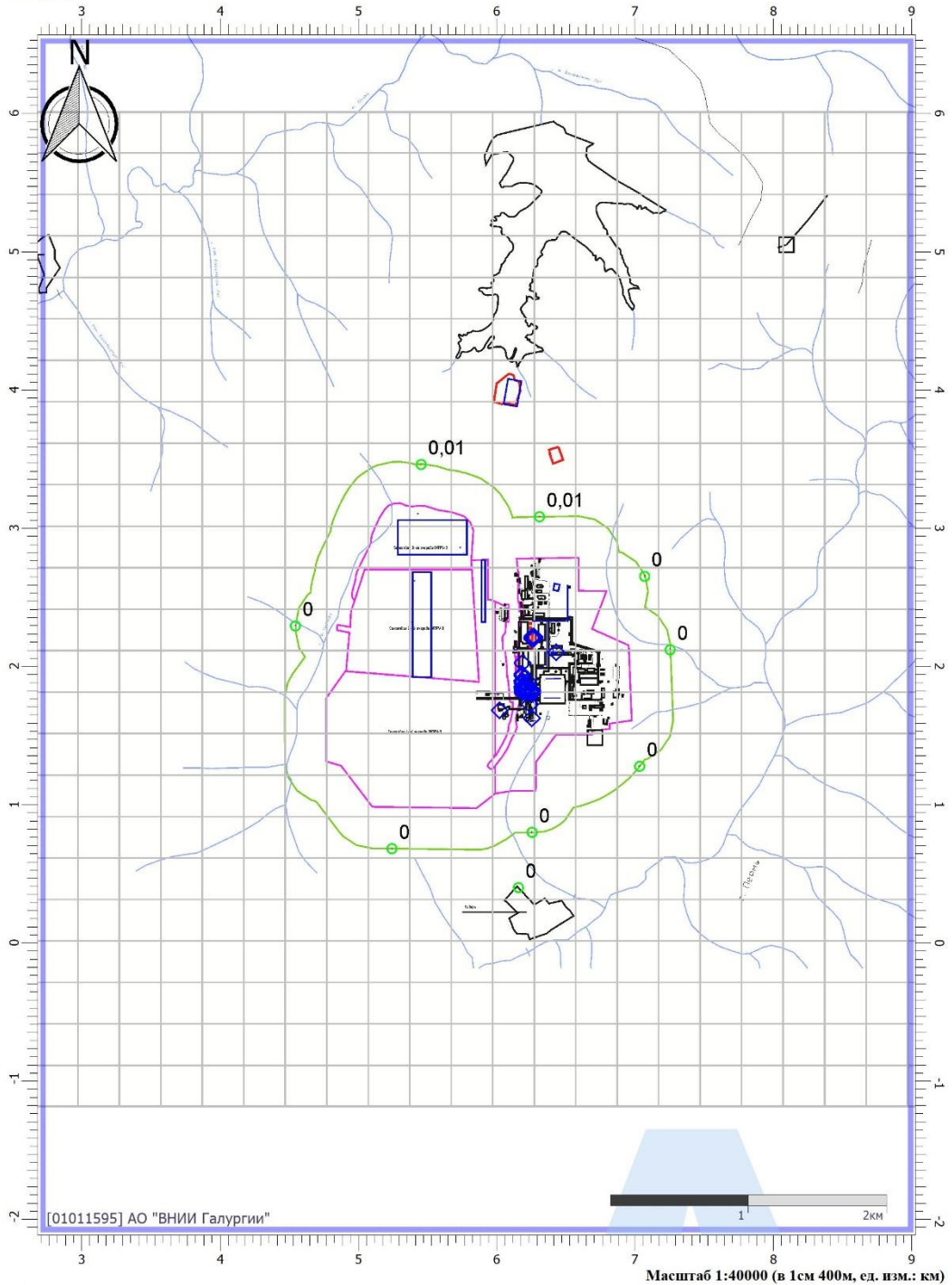

Цветовая схема

Отчет

Вариант расчета: БКПРУ-3 (03.250) (9) - Расчет рассеивания по МРР-2017 [12.04.2022 01:00 - 12.04.2022 01:00] , ЛЕТО

Тип расчета: Расчеты по веществам

Код расчета: 6204 (Азота диоксид, серы диоксид)

Параметр: Концентрация вредного вещества (в долях ПДК)

Высота 2м

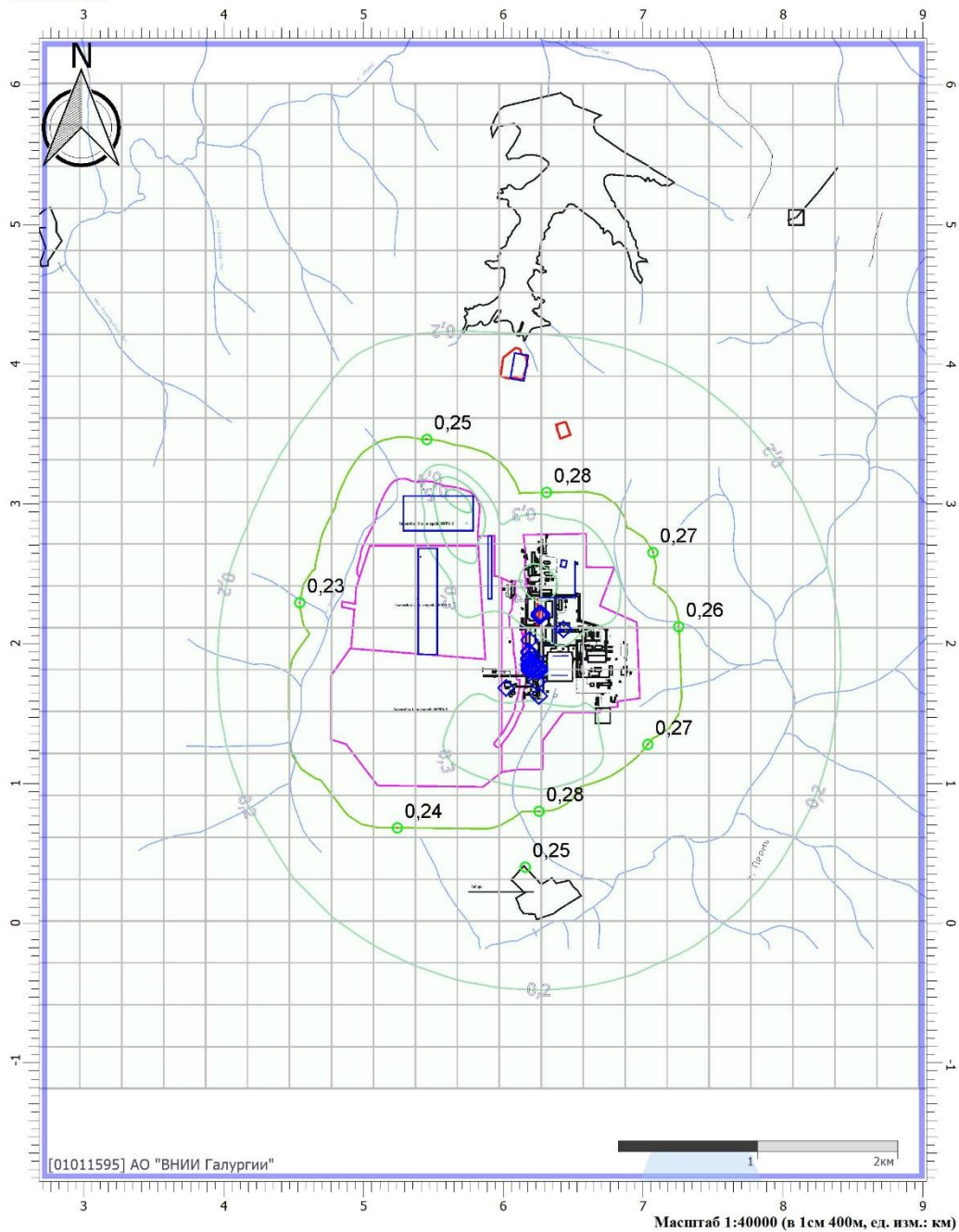

Цветовая схема

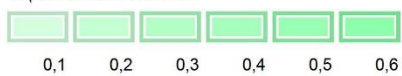



Период строительства

**УПРЗА «ЭКОЛОГ», версия 4.60
Copyright © 1990-2021 ФИРМА «ИНТЕГРАЛ»**

Программа зарегистрирована на: АО "ВНИИ Галургии"
Регистрационный номер: 01011595

Предприятие: 9, БКПРУ-3 (03.250)

Город: 814, Соликамск

Район: 1, Новый район

Адрес предприятия:

Разработчик:

ИНН:

ОКПО:

Отрасль:

Величина нормативной санзоны: 0 м

ВИД: 2, Период строительства

ВР: 1, М/р

Расчетные константы: S=999999,99

Расчет: «Расчет рассеивания по МРР-2017» (лето)

Метеорологические параметры

Расчетная температура наиболее холодного месяца, °С:	-17,7
Расчетная температура наиболее теплого месяца, °С:	24,6
Коэффициент А, зависящий от температурной стратификации атмосферы:	160
U* – скорость ветра, наблюдаемая на данной местности, повторяемость превышения которой находится в пределах 5%, м/с:	5
Плотность атмосферного воздуха, кг/м ³ :	1,29
Скорость звука, м/с:	331

**Структура предприятия (площадки, цеха)**

1 - СОФ
1 - СГО
2 - Отделение обогащения
3 - Отделение складирования отходов
4 - Отделение складирования отходов
5 - Отделение приготовления реагентов
2 - КППР
6 - КППР
3 - Котло-турбинный цех
4 - Цех водоснабжения и водоотведения
7 - Биологические очистные сооружения
8 - Участок водоснабжения и водоотведения
6 - Автостоянка
10 - Автостоянка
7 - Лаборатория
8 - Внутренний проезд
9 - ОТУ (компактирование)
10 - Строительная площадка



Параметры источников выбросов

Учет:

"% - источник учитывается с исключением из фона;

"+ - источник учитывается без исключения из фона;

"- - источник не учитывается и его вклад исключается из фона.

При отсутствии отметок источник не учитывается.

* - источник имеет дополнительные параметры

Типы источников:

1 - Точечный;

2 - Линейный;

3 - Неорганизованный;

4 - Совокупность точечных источников;

5 - С зависимостью массы выброса от скорости ветра;

6 - Точечный, с зонтом или выбросом горизонтально;

7 - Совокупность точечных (зонт или выброс вбок);

8 - Автомагистраль (неорганизованный линейный);

9 - Точечный, с выбросом вбок;

10 - Свеча.

№ ист.	Учет ист.	Вар.	Тип	Наименование источника	Высота ист. (м)	Диаметр устья (м)	Объем ГВС (куб.м/с)	Скорость ГВС (м/с)	Темп. ГВС (°C)	Коэф. реп.	Координаты		Ширина ист. (м)
											X1, (м)	X2, (м)	
											Y1, (м)	Y2, (м)	
№ пл.: 1, № цеха: 1													
4	%	1	1	Печь ТС-4	40	1,700	27,470	12,110	53,000	1	6185,00		0,000
											1944,00		

Код в-ва	Наименование вещества	Выброс			F	Лето			Зима		
		г/с	т/г			См/ПДК	Xm	Um	См/ПДК	Xm	Um
0126	Калий хлорид (Калиевая соль соляной кислоты)	2,9340000	78,817000	2	0,15	388,163	1,750	0,00	0,000	0,000	
0152	Натрий хлорид (Натриевая соль соляной кислоты)	1,8370000	30,676000	2	0,05	388,163	1,750	0,00	0,000	0,000	
0301	Азота диоксид (Двуокись азота; пероксид азота)	0,5050000	11,905000	1	0,02	517,551	1,750	0,00	0,000	0,000	
0304	Азот (II) оксид (Азот монооксид)	0,0820000	1,934000	1	0,00	517,551	1,750	0,00	0,000	0,000	
0316	Гидрохлорид (по молекуле HCl) (Водород хлорид)	0,3020000	4,537000	1	0,01	517,551	1,750	0,00	0,000	0,000	
0328	Углерод (Пигмент черный)	0,2790000	2,929000	1	0,01	517,551	1,750	0,00	0,000	0,000	
0330	Сера диоксид	10,9680000	260,906000	1	0,16	517,551	1,750	0,00	0,000	0,000	
0337	Углерода оксид (Углерод окись; углерод моноокись; угарный газ)	2,0840000	59,125000	1	0,00	517,551	1,750	0,00	0,000	0,000	
0703	Бенз/а/пирен	0,0000200	2,000000E-07	1	0,00	517,551	1,750	0,00	0,000	0,000	
1803	Амины алифатические C15-20	0,0100000	0,116000	1	0,02	517,551	1,750	0,00	0,000	0,000	
2904	Мазутная зола теплоэлектростанций (в пересчете на ванадий)	0,0140000	0,145000	1	0,00	517,551	1,750	0,00	0,000	0,000	

5	%	1	1	КС-5	40	1,400	27,560	17,910	64,000	1	6185,00		0,000
											1897,00		

Код в-ва	Наименование вещества	Выброс			F	Лето			Зима		
		г/с	т/г			См/ПДК	Xm	Um	См/ПДК	Xm	Um
0126	Калий хлорид (Калиевая соль соляной кислоты)	3,3350000	62,058000	2	0,14	446,410	1,954	0,00	0,000	0,000	
0152	Натрий хлорид (Натриевая соль соляной кислоты)	1,4330000	21,859000	2	0,04	446,410	1,954	0,00	0,000	0,000	
0301	Азота диоксид (Двуокись азота; пероксид азота)	0,5480000	11,137000	1	0,02	595,213	1,954	0,00	0,000	0,000	
0304	Азот (II) оксид (Азот монооксид)	0,0900000	1,814000	1	0,00	595,213	1,954	0,00	0,000	0,000	
0316	Гидрохлорид (по молекуле HCl) (Водород хлорид)	0,2210000	3,568000	1	0,01	595,213	1,954	0,00	0,000	0,000	
0330	Сера диоксид	0,0010000	0,026000	1	0,00	595,213	1,954	0,00	0,000	0,000	
0337	Углерода оксид (Углерод окись; углерод моноокись; угарный газ)	1,9840000	50,462000	1	0,00	595,213	1,954	0,00	0,000	0,000	
0703	Бенз/а/пирен	1,0000000	3,000000E-15	1	0,00	595,213	1,954	0,00	0,000	0,000	
1803	Амины алифатические C15-20	0,0070000	0,069000	1	0,01	595,213	1,954	0,00	0,000	0,000	

6	%	1	1	Печь ТС-6	40	1,700	21,740	9,580	56,000	1	6185,00		0,000
											1932,00		

Код в-ва	Наименование вещества	Выброс			F	Лето			Зима		
		г/с	т/г			См/ПДК	Xm	Um	См/ПДК	Xm	Um



0126	Калий хлорид (Калиевая соль соляной кислоты)	2,4130000	56,904000	2	0,14	350,040	1,673	0,00	0,000	0,000
0152	Натрий хлорид (Натриевая соль соляной кислоты)	1,3260000	25,355000	2	0,05	350,040	1,673	0,00	0,000	0,000
0301	Азота диоксид (Двуокись азота; пероксид азота)	0,5740000	10,443000	1	0,03	466,721	1,673	0,00	0,000	0,000
0304	Азот (II) оксид (Азот монооксид)	0,0930000	1,696000	1	0,00	466,721	1,673	0,00	0,000	0,000
0316	Гидрохлорид (по молекуле HCl) (Водород хлорид)	0,2260000	2,604000	1	0,01	466,721	1,673	0,00	0,000	0,000
0328	Углерод (Пигмент черный)	0,3190000	2,989000	1	0,02	466,721	1,673	0,00	0,000	0,000
0330	Сера диоксид	7,7830000	173,87100 0	1	0,14	466,721	1,673	0,00	0,000	0,000
0337	Углерода оксид (Углерод окись; углерод моноокись; угарный газ)	1,8260000	44,853000	1	0,00	466,721	1,673	0,00	0,000	0,000
0703	Бенз/а/пирен	0,0001000	0,000001	1	0,00	466,721	1,673	0,00	0,000	0,000
1803	Амины алифатические C15-20	0,0060000	0,081000	1	0,02	466,721	1,673	0,00	0,000	0,000
2904	Мазутная зола теплоэлектростанций (в пересчете на ванадий)	0,0160000	0,148000	1	0,00	466,721	1,673	0,00	0,000	0,000

105	%	1	1	Установка облагораживания гранулированного КСІ-1	41,4	1,600	26,670	13,270	94,000	1	6186,00		0,000
											1847,00		

Код в-ва	Наименование вещества	Выброс		F	Лето			Зима		
		г/с	т/г		См/ПДК	Xm	Um	См/ПДК	Xm	Um
0126	Калий хлорид (Калиевая соль соляной кислоты)	1,4140000	30,730000	2	0,06	453,360	2,733	0,00	0,000	0,000
0152	Натрий хлорид (Натриевая соль соляной кислоты)	1,0940000	16,791000	2	0,03	453,360	2,733	0,00	0,000	0,000
0301	Азота диоксид (Двуокись азота; пероксид азота)	0,3610000	6,842000	1	0,01	604,481	2,733	0,00	0,000	0,000
0304	Азот (II) оксид (Азот монооксид)	0,0590000	1,113000	1	0,00	604,481	2,733	0,00	0,000	0,000
0316	Гидрохлорид (по молекуле HCl) (Водород хлорид)	0,1890000	2,550000	1	0,01	604,481	2,733	0,00	0,000	0,000
0330	Сера диоксид	0,0002000	0,004000	1	0,00	604,481	2,733	0,00	0,000	0,000
0337	Углерода оксид (Углерод окись; углерод моноокись; угарный газ)	1,8400000	42,348000	1	0,00	604,481	2,733	0,00	0,000	0,000
0703	Бенз/а/пирен	0,0000000	0,000000	1	0,00	604,481	2,733	0,00	0,000	0,000
1803	Амины алифатические C15-20	0,0060000	0,045000	1	0,01	604,481	2,733	0,00	0,000	0,000

107	%	1	4	Общеобменная вентиляция грануляционного отделения	38	0,800	30,230	60,170	20,000	1	6191,00	6214,00	112,700
											1887,00	1887,00	

Код в-ва	Наименование вещества	Выброс		F	Лето			Зима		
		г/с	т/г		См/ПДК	Xm	Um	См/ПДК	Xm	Um
0126	Калий хлорид (Калиевая соль соляной кислоты)	0,1510000	2,246000	3	0,01	356,688	1,647	0,00	0,000	0,000
1803	Амины алифатические C15-20	0,0300000	0,189000	1	0,04	713,376	1,647	0,00	0,000	0,000

113	%	1	1	Печь КС-2 "Биндер"	41	1,600	31,110	15,480	50,000	1	6185,00		0,000
											1893,00		

Код в-ва	Наименование вещества	Выброс		F	Лето			Зима		
		г/с	т/г		См/ПДК	Xm	Um	См/ПДК	Xm	Um
0126	Калий хлорид (Калиевая соль соляной кислоты)	2,2400000	45,358000	2	0,09	419,669	1,743	0,00	0,000	0,000
0152	Натрий хлорид (Натриевая соль соляной кислоты)	1,1510000	18,156000	2	0,03	419,669	1,743	0,00	0,000	0,000
0301	Азота диоксид (Двуокись азота; пероксид азота)	0,7220000	10,850000	1	0,02	559,559	1,743	0,00	0,000	0,000
0304	Азот (II) оксид (Азот монооксид)	0,1170000	1,762000	1	0,00	559,559	1,743	0,00	0,000	0,000
0316	Гидрохлорид (по молекуле HCl) (Водород хлорид)	0,2430000	2,685000	1	0,01	559,559	1,743	0,00	0,000	0,000
0330	Сера диоксид	0,0010000	0,011000	1	0,00	559,559	1,743	0,00	0,000	0,000
0337	Углерода оксид (Углерод окись; углерод моноокись; угарный газ)	3,2670000	53,008000	1	0,00	559,559	1,743	0,00	0,000	0,000
0703	Бенз/а/пирен	3,0000000 E-14	5,000000E -13	1	0,00	559,559	1,743	0,00	0,000	0,000
1803	Амины алифатические C15-20	0,0040000	0,045000	1	0,01	559,559	1,743	0,00	0,000	0,000

118	%	1	1	Печь подогрева 1 П-8	38,1	0,500	2,120	10,797	32,000	1	6185,00		0,000
											1885,00		

Код в-ва	Наименование вещества	Выброс		F	Лето			Зима		
		г/с	т/г		См/ПДК	Xm	Um	См/ПДК	Xm	Um



0126	Калий хлорид (Калиевая соль соляной кислоты)	0,0510000	1,410000	2	0,02	104,796	0,500	0,00	0,000	0,000
0152	Натрий хлорид (Натриевая соль соляной кислоты)	0,0230000	0,649000	2	0,01	104,796	0,500	0,00	0,000	0,000
0301	Азота диоксид (Двуокись азота; пероксид азота)	0,0760000	0,685000	1	0,02	139,728	0,500	0,00	0,000	0,000
0304	Азот (II) оксид (Азот монооксид)	0,0120000	0,110000	1	0,00	139,728	0,500	0,00	0,000	0,000
0316	Гидрохлорид (по молекуле HCl) (Водород хлорид)	0,0210000	0,176000	1	0,01	139,728	0,500	0,00	0,000	0,000
0330	Сера диоксид	0,0003000	0,010000	1	0,00	139,728	0,500	0,00	0,000	0,000
0337	Углерода оксид (Углерод окись; углерод моноокись; угарный газ)	0,1020000	2,063000	1	0,00	139,728	0,500	0,00	0,000	0,000
0703	Бенз/а/пирен	0,0000000	2,000000E-14	1	0,00	139,728	0,500	0,00	0,000	0,000
1803	Амины алифатические C15-20	0,0001000	0,002000	1	0,00	139,728	0,500	0,00	0,000	0,000

119	%	1	1	Печь подогрева 2 П-8	38,1	0,500	2,480	12,640	32,000	1	6185,00		0,000
											1878,00		

Код в-ва	Наименование вещества	Выброс		F	Лето			Зима		
		г/с	т/г		См/ПДК	Xm	Um	См/ПДК	Xm	Um
0126	Калий хлорид (Калиевая соль соляной кислоты)	0,0520000	1,383000	2	0,02	111,469	0,510	0,00	0,000	0,000
0152	Натрий хлорид (Натриевая соль соляной кислоты)	0,0270000	0,662000	2	0,01	111,469	0,510	0,00	0,000	0,000
0301	Азота диоксид (Двуокись азота; пероксид азота)	0,0870000	0,792000	1	0,02	148,626	0,510	0,00	0,000	0,000
0304	Азот (II) оксид (Азот монооксид)	0,0140000	0,128000	1	0,00	148,626	0,510	0,00	0,000	0,000
0316	Гидрохлорид (по молекуле HCl) (Водород хлорид)	0,0230000	0,234000	1	0,01	148,626	0,510	0,00	0,000	0,000
0330	Сера диоксид	0,0003000	0,010000	1	0,00	148,626	0,510	0,00	0,000	0,000
0337	Углерода оксид (Углерод окись; углерод моноокись; угарный газ)	0,1190000	2,185000	1	0,00	148,626	0,510	0,00	0,000	0,000
0703	Бенз/а/пирен	4,0000000	1,000000E-10	1	0,00	148,626	0,510	0,00	0,000	0,000
1803	Амины алифатические C15-20	0,0001000	0,002000	1	0,00	148,626	0,510	0,00	0,000	0,000

120	%	1	1	Местные отсос от конвейеров, дозаторов и элеваторов	38,4	0,600	4,140	14,650	27,000	1	6187,00		0,000
											1888,00		

Код в-ва	Наименование вещества	Выброс		F	Лето			Зима		
		г/с	т/г		См/ПДК	Xm	Um	См/ПДК	Xm	Um
0126	Калий хлорид (Калиевая соль соляной кислоты)	0,0540000	1,481000	2	0,02	126,670	0,500	0,00	0,000	0,000
0152	Натрий хлорид (Натриевая соль соляной кислоты)	0,0370000	0,711000	2	0,01	126,670	0,500	0,00	0,000	0,000
1803	Амины алифатические C15-20	0,0001000	0,002000	1	0,00	168,893	0,500	0,00	0,000	0,000

121	%	1	1	Местные отсос от технологического оборудования	40,6	1,100	11,670	12,290	27,000	1	6255,00		0,000
											1829,00		

Код в-ва	Наименование вещества	Выброс		F	Лето			Зима		
		г/с	т/г		См/ПДК	Xm	Um	См/ПДК	Xm	Um
0126	Калий хлорид (Калиевая соль соляной кислоты)	0,1520000	4,680000	2	0,03	170,846	0,574	0,00	0,000	0,000
0152	Натрий хлорид (Натриевая соль соляной кислоты)	0,1170000	1,999000	2	0,01	170,846	0,574	0,00	0,000	0,000
1803	Амины алифатические C15-20	0,0002000	0,005000	1	0,00	227,794	0,574	0,00	0,000	0,000

122	%	1	1	Местные отсос от технологического оборудования	40,6	1,100	11,170	11,760	27,000	1	6255,00		0,000
											1817,00		

Код в-ва	Наименование вещества	Выброс		F	Лето			Зима		
		г/с	т/г		См/ПДК	Xm	Um	См/ПДК	Xm	Um
0126	Калий хлорид (Калиевая соль соляной кислоты)	0,1790000	5,210000	2	0,03	165,957	0,566	0,00	0,000	0,000
0152	Натрий хлорид (Натриевая соль соляной кислоты)	0,1640000	2,681000	2	0,02	165,957	0,566	0,00	0,000	0,000
1803	Амины алифатические C15-20	0,0001000	0,003000	1	0,00	221,276	0,566	0,00	0,000	0,000

123	%	1	1	Местные отсос от технологического оборудования	40,6	1,100	11,810	12,430	27,000	1	6255,00		0,000
											1805,00		

Код в-ва	Наименование вещества	Выброс		F	Лето			Зима		
		г/с	т/г		См/ПДК	Xm	Um	См/ПДК	Xm	Um
0126	Калий хлорид (Калиевая соль соляной кислоты)	0,1770000	5,164000	2	0,03	172,151	0,577	0,00	0,000	0,000



0152	Натрий хлорид (Натриевая соль соляной кислоты)			0,1300000	2,483000	2	0,01	172,151	0,577	0,00	0,000	0,000	
1803	Амины алифатические С15-20			0,0003000	0,007000	1	0,00	229,534	0,577	0,00	0,000	0,000	
124	%	1	1	Местные отсос от технологического оборудования	39,2	0,500	2,250	11,460	27,000	1	6187,00	1835,00	0,000
Код в-ва	Наименование вещества			Выброс		F	Лето			Зима			
				г/с	т/г		См/ПДК	Xm	Um	См/ПДК	Xm	Um	
0126	Калий хлорид (Калиевая соль соляной кислоты)			0,0320000	0,969000	2	0,01	108,926	0,500	0,00	0,000	0,000	
0152	Натрий хлорид (Натриевая соль соляной кислоты)			0,0230000	0,550000	2	0,01	108,926	0,500	0,00	0,000	0,000	
1803	Амины алифатические С15-20			0,0000400	0,001000	1	0,00	145,234	0,500	0,00	0,000	0,000	
125	%	1	1	Местные отсос от технологического оборудования	39,2	0,500	2,360	12,030	27,000	1	6187,00	1823,00	0,000
Код в-ва	Наименование вещества			Выброс		F	Лето			Зима			
				г/с	т/г		См/ПДК	Xm	Um	См/ПДК	Xm	Um	
0126	Калий хлорид (Калиевая соль соляной кислоты)			0,0330000	0,969000	2	0,01	110,717	0,500	0,00	0,000	0,000	
0152	Натрий хлорид (Натриевая соль соляной кислоты)			0,0260000	0,572000	2	0,01	110,717	0,500	0,00	0,000	0,000	
1803	Амины алифатические С15-20			0,0000600	0,001000	1	0,00	147,622	0,500	0,00	0,000	0,000	
126	%	1	1	Местные отсос от технологического оборудования	39,2	0,500	2,380	12,130	27,000	1	6187,00	1811,00	0,000
Код в-ва	Наименование вещества			Выброс		F	Лето			Зима			
				г/с	т/г		См/ПДК	Xm	Um	См/ПДК	Xm	Um	
0126	Калий хлорид (Калиевая соль соляной кислоты)			0,0310000	0,942000	2	0,01	111,031	0,500	0,00	0,000	0,000	
0152	Натрий хлорид (Натриевая соль соляной кислоты)			0,0240000	0,527000	2	0,01	111,031	0,500	0,00	0,000	0,000	
1803	Амины алифатические С15-20			0,0000300	0,001000	1	0,00	148,041	0,500	0,00	0,000	0,000	
127	%	1	1	Установка обогащения гранулированного KCl-2	38,9	1,600	28,060	11,960	94,000	1	6186,00	1853,00	0,000
Код в-ва	Наименование вещества			Выброс		F	Лето			Зима			
				г/с	т/г		См/ПДК	Xm	Um	См/ПДК	Xm	Um	
0126	Калий хлорид (Калиевая соль соляной кислоты)			0,6450000	19,597000	2	0,03	425,088	2,788	0,00	0,000	0,000	
0152	Натрий хлорид (Натриевая соль соляной кислоты)			0,4210000	9,974000	2	0,01	425,088	2,788	0,00	0,000	0,000	
0301	Азота диоксид (Двуокись азота; пероксид азота)			0,9820000	9,556000	1	0,03	566,784	2,788	0,00	0,000	0,000	
0304	Азот (II) оксид (Азот монооксид)			0,1600000	1,555000	1	0,00	566,784	2,788	0,00	0,000	0,000	
0316	Гидрохлорид (по молекуле HCl) (Водород хлорид)			0,2950000	2,712000	1	0,01	566,784	2,788	0,00	0,000	0,000	
0330	Сера диоксид			0,0002000	0,004000	1	0,00	566,784	2,788	0,00	0,000	0,000	
0337	Углерода оксид (Углерод окись; углерод моноокись; угарный газ)			1,1220000	31,680000	1	0,00	566,784	2,788	0,00	0,000	0,000	
0703	Бенз/а/пирен			0,0000000	0,000000	1	0,00	566,784	2,788	0,00	0,000	0,000	
1803	Амины алифатические С15-20			0,0010000	0,021000	1	0,00	566,784	2,788	0,00	0,000	0,000	
128	%	1	1	Пересыпка с конвейеров	38	0,250	0,560	11,323	30,000	1	6242,00	1820,00	0,000
Код в-ва	Наименование вещества			Выброс		F	Лето			Зима			
				г/с	т/г		См/ПДК	Xm	Um	См/ПДК	Xm	Um	
0126	Калий хлорид (Калиевая соль соляной кислоты)			0,0070000	0,189000	2	0,00	88,471	0,500	0,00	0,000	0,000	
0152	Натрий хлорид (Натриевая соль соляной кислоты)			0,0040000	0,126000	2	0,00	88,471	0,500	0,00	0,000	0,000	
1803	Амины алифатические С15-20			0,0000100	0,000300	1	0,00	117,962	0,500	0,00	0,000	0,000	
129	%	1	1	Пересыпка с конвейеров	38	0,250	0,560	11,323	30,000	1	6223,00	1810,00	0,000
Код в-ва	Наименование вещества			Выброс		F	Лето			Зима			
				г/с	т/г		См/ПДК	Xm	Um	См/ПДК	Xm	Um	
0126	Калий хлорид (Калиевая соль соляной кислоты)			0,0070000	0,189000	2	0,00	88,471	0,500	0,00	0,000	0,000	
0152	Натрий хлорид (Натриевая соль соляной кислоты)			0,0040000	0,126000	2	0,00	88,471	0,500	0,00	0,000	0,000	
1803	Амины алифатические С15-20			0,0000100	0,000300	1	0,00	117,962	0,500	0,00	0,000	0,000	



312	%	1	1	Конвейерный транспорт	42	0,700	3,890	10,110	20,000	1	6225,00		0,000
											1891,00		

Код в-ва	Наименование вещества	Выброс		F	Лето			Зима		
		г/с	т/г		См/ПДК	Xm	Um	См/ПДК	Xm	Um
0126	Калий хлорид (Калиевая соль соляной кислоты)	0,7880000	21,835000	3	0,19	119,700	0,500	0,00	0,000	0,000
0152	Натрий хлорид (Натриевая соль соляной кислоты)	0,0410000	1,149000	3	0,01	119,700	0,500	0,00	0,000	0,000

313	%	1	1	Установка додраблвания №1	42	0,900	5,430	8,540	20,000	1	6211,00		0,000
											1842,00		

Код в-ва	Наименование вещества	Выброс		F	Лето			Зима		
		г/с	т/г		См/ПДК	Xm	Um	См/ПДК	Xm	Um
0126	Калий хлорид (Калиевая соль соляной кислоты)	1,6230000	40,355000	3	0,38	119,700	0,500	0,00	0,000	0,000
0152	Натрий хлорид (Натриевая соль соляной кислоты)	0,0850000	2,124000	3	0,01	119,700	0,500	0,00	0,000	0,000

314	%	1	1	Установка додраблвания №2	42	0,900	5,430	8,540	20,000	1	6212,00		0,000
											1842,00		

Код в-ва	Наименование вещества	Выброс		F	Лето			Зима		
		г/с	т/г		См/ПДК	Xm	Um	См/ПДК	Xm	Um
0126	Калий хлорид (Калиевая соль соляной кислоты)	1,6230000	40,355000	3	0,38	119,700	0,500	0,00	0,000	0,000
0152	Натрий хлорид (Натриевая соль соляной кислоты)	0,0850000	2,124000	3	0,01	119,700	0,500	0,00	0,000	0,000

319	%	1	1	Пересыпка продукта с конвейера, поз. 6а,6б,6в,9а,9б,9в	15	0,630	5,430	17,420	20,000	1	6222,00		0,000
											1833,00		

Код в-ва	Наименование вещества	Выброс		F	Лето			Зима		
		г/с	т/г		См/ПДК	Xm	Um	См/ПДК	Xm	Um
0126	Калий хлорид (Калиевая соль соляной кислоты)	0,0270000	1,379000	3	0,03	81,322	0,951	0,00	0,000	0,000
0152	Натрий хлорид (Натриевая соль соляной кислоты)	0,0010000	0,073000	3	0,00	81,322	0,951	0,00	0,000	0,000

№ пл.: 1, № цеха: 2

108	%	1	4	Общеобменная вентиляция участок измельчения	29,7	1,450	55,360	33,540	20,000	1	6466,00	6354,00	7,600
											1914,00	1912,00	

Код в-ва	Наименование вещества	Выброс		F	Лето			Зима		
		г/с	т/г		См/ПДК	Xm	Um	См/ПДК	Xm	Um
0126	Калий хлорид (Калиевая соль соляной кислоты)	0,0910000	0,782000	3	0,01	346,661	4,683	0,00	0,000	0,000
0152	Натрий хлорид (Натриевая соль соляной кислоты)	0,1860000	1,507000	3	0,01	346,661	4,683	0,00	0,000	0,000

130	%	1	4	Общеобменная вентиляция участок сгущения	31,75	1,500	85,770	48,560	20,000	1	6463,00	6341,00	7,700
											1772,00	1772,00	

Код в-ва	Наименование вещества	Выброс		F	Лето			Зима		
		г/с	т/г		См/ПДК	Xm	Um	См/ПДК	Xm	Um
0152	Натрий хлорид (Натриевая соль соляной кислоты)	0,4290000	2,990000	3	0,01	438,650	6,561	0,00	0,000	0,000
1803	Амины алифатические C15-20	0,0860000	0,543000	1	0,10	877,301	6,561	0,00	0,000	0,000
2735	Масло минеральное нефтяное	0,4290000	13,524000	1	0,03	877,301	6,561	0,00	0,000	0,000

№ пл.: 1, № цеха: 3

300	%	1	3	Участок от ПУ-50. Узлы пересыпа 1,2	2	0,000			0,000	1	5887,00	5925,00	460,000
											2546,00	2546,00	

Код в-ва	Наименование вещества	Выброс		F	Лето			Зима		
		г/с	т/г		См/ПДК	Xm	Um	См/ПДК	Xm	Um
0126	Калий хлорид (Калиевая соль соляной кислоты)	0,0000100	0,000100	3	0,00	5,700	0,500	0,00	0,000	0,000
0152	Натрий хлорид (Натриевая соль соляной кислоты)	0,0070000	0,094000	3	1,20	5,700	0,500	0,00	0,000	0,000
2908	Пыль неорганическая: 70-20% SiO2	0,0003000	0,003000	3	0,09	5,700	0,500	0,00	0,000	0,000
3180	Магний дихлорид (Магний хлористый)	0,0000100	0,000100	3	0,01	5,700	0,500	0,00	0,000	0,000

301	%	1	3	Участок отсыпки галитовых отходов. Узлы пересыпа 3-7, ПЛТ	30	0,000			0,000	1	5280,00	5793,00	260,000
											2934,00	2934,00	

Код в-	Наименование вещества	Выброс		F	Лето			Зима		
--------	-----------------------	--------	--	---	------	--	--	------	--	--



ва		г/с	т/г	См/ПДК	Xm	Um	См/ПДК	Xm	Um	
0126	Калий хлорид (Калиевая соль соляной кислоты)	0,0004000	0,004000	3	0,00	85,500	0,500	0,00	0,000	0,000
0152	Натрий хлорид (Натриевая соль соляной кислоты)	0,3760000	4,779000	3	0,12	85,500	0,500	0,00	0,000	0,000
2908	Пыль неорганическая: 70-20% SiO2	0,0130000	0,169000	3	0,01	85,500	0,500	0,00	0,000	0,000
3180	Магний дихлорид (Магний хлористый)	0,0004000	0,005000	3	0,00	85,500	0,500	0,00	0,000	0,000

303	%	1	3	Бульдозер рыхлитель. ДВС бульдозер	35	0,000			0,000	1	5229,00	5219,00	5,000
											2820,00	2820,00	

Код в-ва	Наименование вещества	Выброс		F	Лето			Зима		
		г/с	т/г		См/ПДК	Xm	Um	См/ПДК	Xm	Um
0301	Азота диоксид (Двуокись азота; пероксид азота)	0,1350000	4,268000	1	0,02	199,500	0,500	0,00	0,000	0,000
0304	Азот (II) оксид (Азот монооксид)	0,0220000	0,693000	1	0,00	199,500	0,500	0,00	0,000	0,000
0328	Углерод (Пигмент черный)	0,0280000	0,754000	1	0,01	199,500	0,500	0,00	0,000	0,000
0330	Сера диоксид	0,0170000	0,486000	1	0,00	199,500	0,500	0,00	0,000	0,000
0337	Углерода оксид (Углерод окись; углерод моноокись; угарный газ)	0,3000000	3,913000	1	0,00	199,500	0,500	0,00	0,000	0,000
2732	Керосин (Керосин прямой перегонки; керосин дезодорированный)	0,0510000	1,115000	1	0,00	199,500	0,500	0,00	0,000	0,000

304	%	1	3	Бульдозер рыхлитель. ДВС бульдозер	35	0,000			0,000	1	5436,00	5426,00	9,000
											3105,00	3105,00	

Код в-ва	Наименование вещества	Выброс		F	Лето			Зима		
		г/с	т/г		См/ПДК	Xm	Um	См/ПДК	Xm	Um
0301	Азота диоксид (Двуокись азота; пероксид азота)	0,1350000	2,142000	1	0,02	199,500	0,500	0,00	0,000	0,000
0304	Азот (II) оксид (Азот монооксид)	0,0220000	0,348000	1	0,00	199,500	0,500	0,00	0,000	0,000
0328	Углерод (Пигмент черный)	0,0280000	0,380000	1	0,01	199,500	0,500	0,00	0,000	0,000
0330	Сера диоксид	0,0170000	0,244000	1	0,00	199,500	0,500	0,00	0,000	0,000
0337	Углерода оксид (Углерод окись; углерод моноокись; угарный газ)	0,3010000	1,993000	1	0,00	199,500	0,500	0,00	0,000	0,000
2732	Керосин (Керосин прямой перегонки; керосин дезодорированный)	0,0520000	0,564000	1	0,00	199,500	0,500	0,00	0,000	0,000

305	%	1	3	Погрузчик. Выхлопная труба.	5	0,000			0,000	1	5743,00	5733,00	10,000
											2862,00	2862,00	0

Код в-ва	Наименование вещества	Выброс		F	Лето			Зима		
		г/с	т/г		См/ПДК	Xm	Um	См/ПДК	Xm	Um
0301	Азота диоксид (Двуокись азота; пероксид азота)	0,0860000	0,130000	1	1,45	28,500	0,500	0,00	0,000	0,000
0304	Азот (II) оксид (Азот монооксид)	0,0140000	0,021000	1	0,12	28,500	0,500	0,00	0,000	0,000
0328	Углерод (Пигмент черный)	0,0180000	0,023000	1	0,40	28,500	0,500	0,00	0,000	0,000
0330	Сера диоксид	0,0110000	0,015000	1	0,07	28,500	0,500	0,00	0,000	0,000
0337	Углерода оксид (Углерод окись; углерод моноокись; угарный газ)	0,2020000	0,123000	1	0,14	28,500	0,500	0,00	0,000	0,000
2732	Керосин (Керосин прямой перегонки; керосин дезодорированный)	0,0330000	0,035000	1	0,09	28,500	0,500	0,00	0,000	0,000

306	%	1	3	Камаз. Выхлопная труба.	5	0,000			0,000	1	5764,00	5774,00	5,000
											2824,00	2824,00	

Код в-ва	Наименование вещества	Выброс		F	Лето			Зима		
		г/с	т/г		См/ПДК	Xm	Um	См/ПДК	Xm	Um
0301	Азота диоксид (Двуокись азота; пероксид азота)	0,0860000	0,130000	1	1,45	28,500	0,500	0,00	0,000	0,000
0304	Азот (II) оксид (Азот монооксид)	0,0140000	0,021000	1	0,12	28,500	0,500	0,00	0,000	0,000
0328	Углерод (Пигмент черный)	0,0180000	0,023000	1	0,40	28,500	0,500	0,00	0,000	0,000
0330	Сера диоксид	0,0110000	0,015000	1	0,07	28,500	0,500	0,00	0,000	0,000
0337	Углерода оксид (Углерод окись; углерод моноокись; угарный газ)	0,2020000	0,123000	1	0,14	28,500	0,500	0,00	0,000	0,000
2732	Керосин (Керосин прямой перегонки; керосин дезодорированный)	0,0330000	0,035000	1	0,09	28,500	0,500	0,00	0,000	0,000

№ пл.: 1, № цеха: 4

302	%	1	3	Участок отсыпки галитовых отходов.	80	0,000			0,000	1	5534,00	5387,00	770,0



злы пересыпа 1-4. ПЛТ											2303,00	2303,00	00	
Код в-ва	Наименование вещества				Выброс		F	Лето			Зима			
					г/с	т/г		См/ПДК	Xm	Um	См/ПДК	Xm	Um	
0126	Калий хлорид (Калиевая соль соляной кислоты)				0,0210000	0,216000	3	0,00	228,000	0,500	0,00	0,000	0,000	0,000
0152	Натрий хлорид (Натриевая соль соляной кислоты)				0,6160000	6,327000	3	0,02	228,000	0,500	0,00	0,000	0,000	0,000
307	%	1	3	Бульдозер рыхлитель. ДВС бульдозер		85	0,000			0,000	1	5414,00	5404,00	9,000
												2622,00	2622,00	
Код в-ва	Наименование вещества				Выброс		F	Лето			Зима			
					г/с	т/г		См/ПДК	Xm	Um	См/ПДК	Xm	Um	
0301	Азота диоксид (Двуокись азота; пероксид азота)				0,1350000	4,268000	1	0,00	484,500	0,500	0,00	0,000	0,000	
0304	Азот (II) оксид (Азот монооксид)				0,0220000	0,693000	1	0,00	484,500	0,500	0,00	0,000	0,000	
0328	Углерод (Пигмент черный)				0,0280000	0,754000	1	0,00	484,500	0,500	0,00	0,000	0,000	
0330	Сера диоксид				0,0170000	0,486000	1	0,00	484,500	0,500	0,00	0,000	0,000	
0337	Углерода оксид (Углерод окись; углерод моноокись; угарный газ)				0,3000000	3,913000	1	0,00	484,500	0,500	0,00	0,000	0,000	
2732	Керосин (Керосин прямой перегонки; керосин дезодорированный)				0,0510000	1,115000	1	0,00	484,500	0,500	0,00	0,000	0,000	
308	%	1	3	Бульдозер рыхлитель. ДВС бульдозер		85	0,000			0,000	1	5392,00	5382,00	9,000
												2322,00	2322,00	
Код в-ва	Наименование вещества				Выброс		F	Лето			Зима			
					г/с	т/г		См/ПДК	Xm	Um	См/ПДК	Xm	Um	
0301	Азота диоксид (Двуокись азота; пероксид азота)				0,1350000	2,142000	1	0,00	484,500	0,500	0,00	0,000	0,000	
0304	Азот (II) оксид (Азот монооксид)				0,0220000	0,348000	1	0,00	484,500	0,500	0,00	0,000	0,000	
0328	Углерод (Пигмент черный)				0,0280000	0,380000	1	0,00	484,500	0,500	0,00	0,000	0,000	
0330	Сера диоксид				0,0170000	0,244000	1	0,00	484,500	0,500	0,00	0,000	0,000	
0337	Углерода оксид (Углерод окись; углерод моноокись; угарный газ)				0,3010000	1,993000	1	0,00	484,500	0,500	0,00	0,000	0,000	
2732	Керосин (Керосин прямой перегонки; керосин дезодорированный)				0,0520000	0,564000	1	0,00	484,500	0,500	0,00	0,000	0,000	
№ пл.: 1, № цеха: 5														
131	%	1	1	Баки приготовления растворов метасиликата натрия и пигмента		14,7	0,200	0,580	18,470	36,000	1	6188,00		0,000
												2024,00		
Код в-ва	Наименование вещества				Выброс		F	Лето			Зима			
					г/с	т/г		См/ПДК	Xm	Um	См/ПДК	Xm	Um	
0123	Железа оксид				0,0030000	0,001000	3	0,00	33,706	0,500	0,00	0,000	0,000	
3129	Натрий кремнекислый				0,0030000	0,002000	3	0,01	33,706	0,500	0,00	0,000	0,000	
№ пл.: 2, № цеха: 6														
36	%	1	3	Погрузка в вогон		6	0,000			0,000	1	6147,00	6125,00	5,000
												2121,00	2121,00	
Код в-ва	Наименование вещества				Выброс		F	Лето			Зима			
					г/с	т/г		См/ПДК	Xm	Um	См/ПДК	Xm	Um	
0126	Калий хлорид (Калиевая соль соляной кислоты)				0,0110000	0,159000	3	0,24	17,100	0,500	0,00	0,000	0,000	
0152	Натрий хлорид (Натриевая соль соляной кислоты)				0,0010000	0,008000	3	0,01	17,100	0,500	0,00	0,000	0,000	
44	%	1	3	Разгрузка думкаров, минераловозов		5,5	0,000			0,000	1	6080,00	6062,00	5,000
												2384,00	2384,00	
Код в-ва	Наименование вещества				Выброс		F	Лето			Зима			
					г/с	т/г		См/ПДК	Xm	Um	См/ПДК	Xm	Um	
0126	Калий хлорид (Калиевая соль соляной кислоты)				1,6930000	52,668000	3	45,66	15,675	0,500	0,00	0,000	0,000	
0152	Натрий хлорид (Натриевая соль соляной кислоты)				0,0890000	2,772000	3	1,44	15,675	0,500	0,00	0,000	0,000	
45	%	1	3	Склад сильвинитовой руды		4,2	0,000			0,000	1	6605,00	6605,00	5,000
												1885,00	1897,00	
Код в-ва	Наименование вещества				Выброс		F	Лето			Зима			
					г/с	т/г		См/ПДК	Xm	Um	См/ПДК	Xm	Um	



0126	Калий хлорид (Калиевая соль соляной кислоты)	1,8760000	56,399000	3	94,92	11,970	0,500	0,00	0,000	0,000
0152	Натрий хлорид (Натриевая соль соляной кислоты)	0,0990000	2,968000	3	3,01	11,970	0,500	0,00	0,000	0,000

47	%	1	3	Склад мелкозернового KCl №1	4,2	0,000			0,000	1	6261,00	6248,00	5,000
											2129,00	2129,00	

Код в-ва	Наименование вещества	Выброс		F	Лето			Зима		
		г/с	т/г		См/ПДК	Xm	Um	См/ПДК	Xm	Um
0126	Калий хлорид (Калиевая соль соляной кислоты)	0,0200000	0,319000	3	1,01	11,970	0,500	0,00	0,000	0,000
0152	Натрий хлорид (Натриевая соль соляной кислоты)	0,0010000	0,017000	3	0,03	11,970	0,500	0,00	0,000	0,000

48	%	1	3	Склад гранулированного KCl №2	4,2	0,000			0,000	1	6333,00	6321,00	5,000
											2129,00	2129,00	

Код в-ва	Наименование вещества	Выброс		F	Лето			Зима		
		г/с	т/г		См/ПДК	Xm	Um	См/ПДК	Xm	Um
0126	Калий хлорид (Калиевая соль соляной кислоты)	0,0260000	0,287000	3	1,32	11,970	0,500	0,00	0,000	0,000
0152	Натрий хлорид (Натриевая соль соляной кислоты)	0,0010000	0,015000	3	0,03	11,970	0,500	0,00	0,000	0,000

134	%	1	3	Склад гранулированного KCl №3	4,2	0,000			0,000	1	6331,00	6322,00	5,000
											2188,00	2188,00	

Код в-ва	Наименование вещества	Выброс		F	Лето			Зима		
		г/с	т/г		См/ПДК	Xm	Um	См/ПДК	Xm	Um
0126	Калий хлорид (Калиевая соль соляной кислоты)	0,0260000	0,287000	3	1,32	11,970	0,500	0,00	0,000	0,000
0152	Натрий хлорид (Натриевая соль соляной кислоты)	0,0010000	0,015000	3	0,03	11,970	0,500	0,00	0,000	0,000

№ пл.: 3, № цеха: 0

22	%	1	1	Паровые котлы ДКВР-20-13	47	1,800	13,000	5,110	135,000	1	6241,00		0,000
											1725,00		

Код в-ва	Наименование вещества	Выброс		F	Лето			Зима		
		г/с	т/г		См/ПДК	Xm	Um	См/ПДК	Xm	Um
0301	Азота диоксид (Двуокись азота; пероксид азота)	2,3640000	34,885000	1	0,08	544,797	2,139	0,00	0,000	0,000
0304	Азот (II) оксид (Азот монооксид)	0,3840000	5,668000	1	0,01	544,797	2,139	0,00	0,000	0,000
0328	Углерод (Пигмент черный)	0,0000000	0,251000	1	0,00	544,797	2,139	0,00	0,000	0,000
0330	Сера диоксид	0,0030000	5,684000	1	0,00	544,797	2,139	0,00	0,000	0,000
0337	Углерода оксид (Углерод окись; углерод моноокись; угарный газ)	3,8420000	43,283000	1	0,01	544,797	2,139	0,00	0,000	0,000
0703	Бенз/а/пирен	3,0000000 E-08	0,000001	1	0,00	544,797	2,139	0,00	0,000	0,000
2904	Мазутная зола тепловых электростанций (в пересчете на ванадий)	0,0000000	0,012000	1	0,00	544,797	2,139	0,00	0,000	0,000

43	%	1	1	Водогрейные котлы	80	3,000	10,300	1,460	46,000	1	6024,00		0,000
											1681,00		

Код в-ва	Наименование вещества	Выброс		F	Лето			Зима		
		г/с	т/г		См/ПДК	Xm	Um	См/ПДК	Xm	Um
0301	Азота диоксид (Двуокись азота; пероксид азота)	2,0850000	34,872000	1	0,09	397,258	0,911	0,00	0,000	0,000
0304	Азот (II) оксид (Азот монооксид)	0,3340000	5,639000	1	0,01	397,258	0,911	0,00	0,000	0,000
0328	Углерод (Пигмент черный)	0,0000000	0,251000	1	0,00	397,258	0,911	0,00	0,000	0,000
0330	Сера диоксид	0,0070000	5,681000	1	0,00	397,258	0,911	0,00	0,000	0,000
0337	Углерода оксид (Углерод окись; углерод моноокись; угарный газ)	1,1370000	18,983000	1	0,00	397,258	0,911	0,00	0,000	0,000
0703	Бенз/а/пирен	4,0000000 E-09	0,000001	1	0,00	397,258	0,911	0,00	0,000	0,000
2904	Мазутная зола тепловых электростанций (в пересчете на ванадий)	0,0000000	0,120000	1	0,00	397,258	0,911	0,00	0,000	0,000

№ пл.: 4, № цеха: 7

112	%	1	3	Биологические очистные сооружения	2	0,000			0,000	1	6099,00	6133,00	110,000
											3884,00	4078,00	

Код в-ва	Наименование вещества	Выброс		F	Лето			Зима		
		г/с	т/г		См/ПДК	Xm	Um	См/ПДК	Xm	Um



0301	Азота диоксид (Двуокись азота; пероксид азота)	0,0005000	0,010000	1	0,07	11,400	0,500	0,00	0,000	0,000
0303	Аммиак (Азота гидрид)	0,0200000	0,411000	1	2,86	11,400	0,500	0,00	0,000	0,000
0304	Азот (II) оксид (Азот монооксид)	0,0060000	0,123000	1	0,43	11,400	0,500	0,00	0,000	0,000
0333	Дигидросульфид (Водород сернистый, дигидросульфид, гидросульфид)	0,0020000	0,046000	1	7,14	11,400	0,500	0,00	0,000	0,000
0410	Метан	0,1340000	2,790000	1	0,08	11,400	0,500	0,00	0,000	0,000
1071	Гидроксибензол	0,0020000	0,044000	1	5,71	11,400	0,500	0,00	0,000	0,000
1325	Формальдегид (Муравьиный альдегид, оксометан, метиленоксид)	0,0020000	0,034000	1	1,14	11,400	0,500	0,00	0,000	0,000
1716	Одорант СПМ	0,0000800	0,002000	1	0,19	11,400	0,500	0,00	0,000	0,000

№ пл.: 4, № цеха: 8

318	%	1	1	Канализационная насосная станция	5	1,500	0,580	0,330	24,000	1	6255,00		0,000
											1624,00		

Код в-ва	Наименование вещества	Выброс		F	Лето			Зима		
		г/с	т/г		См/ПДК	Xm	Um	См/ПДК	Xm	Um
0301	Азота диоксид (Двуокись азота; пероксид азота)	0,0000003	0,000008	1	0,00	28,500	0,500	0,00	0,000	0,000
0303	Аммиак (Азота гидрид)	0,0000020	0,000050	1	0,00	28,500	0,500	0,00	0,000	0,000
0304	Азот (II) оксид (Азот монооксид)	0,0000004	0,000010	1	0,00	28,500	0,500	0,00	0,000	0,000
0333	Дигидросульфид (Водород сернистый, дигидросульфид, гидросульфид)	0,0000030	0,000100	1	0,00	28,500	0,500	0,00	0,000	0,000
0410	Метан	0,0002000	0,007000	1	0,00	28,500	0,500	0,00	0,000	0,000
1071	Гидроксибензол	0,0000002	0,000005	1	0,00	28,500	0,500	0,00	0,000	0,000
1325	Формальдегид (Муравьиный альдегид, оксометан, метиленоксид)	0,0000002	0,000007	1	0,00	28,500	0,500	0,00	0,000	0,000
1716	Одорант СПМ	1,0000000E-08	4,000000E-07	1	0,00	28,500	0,500	0,00	0,000	0,000

№ пл.: 6, № цеха: 10

139	%	1	3	Автостоянка	5	0,000			0,000	1	6428,00	6439,00	50,000
											2544,00	2602,00	0

Код в-ва	Наименование вещества	Выброс		F	Лето			Зима		
		г/с	т/г		См/ПДК	Xm	Um	См/ПДК	Xm	Um
0301	Азота диоксид (Двуокись азота; пероксид азота)	0,0080000	0,017000	1	0,13	28,500	0,500	0,00	0,000	0,000
0304	Азот (II) оксид (Азот монооксид)	0,0010000	0,003000	1	0,01	28,500	0,500	0,00	0,000	0,000
0328	Углерод (Пигмент черный)	0,0001000	0,000300	1	0,00	28,500	0,500	0,00	0,000	0,000
0330	Сера диоксид	0,0030000	0,006000	1	0,02	28,500	0,500	0,00	0,000	0,000
0337	Углерода оксид (Углерод окись; углерод монооксид; угарный газ)	1,0900000	1,891000	1	0,73	28,500	0,500	0,00	0,000	0,000
0415	Смесь предельных углеводородов C1H4-C5H12	0,0170000	0,022000	1	0,00	28,500	0,500	0,00	0,000	0,000
2704	Бензин (нефтяной, малосернистый) (в пересчете на углерод)	0,0900000	0,163000	1	0,06	28,500	0,500	0,00	0,000	0,000
2732	Керосин (Керосин прямой перегонки; керосин дезодорированный)	0,0010000	0,004000	1	0,00	28,500	0,500	0,00	0,000	0,000

№ пл.: 7, № цеха: 0

316	%	1	1	Отдел лабораторного контроля (воздух)	10	0,400	0,420	3,380	24,000	1	6432,00		0,000
											2102,00		

Код в-ва	Наименование вещества	Выброс		F	Лето			Зима		
		г/с	т/г		См/ПДК	Xm	Um	См/ПДК	Xm	Um
0150	Натрий гидроксид (Натр едкий)	0,0000020	3,000000E-08	1	0,00	57,000	0,500	0,00	0,000	0,000
0301	Азота диоксид (Двуокись азота; пероксид азота)	0,0004000	0,001000	1	0,00	57,000	0,500	0,00	0,000	0,000
0302	Азотная кислота (по молекуле HNO3)	0,0000200	0,000002	1	0,00	57,000	0,500	0,00	0,000	0,000
0304	Азот (II) оксид (Азот монооксид)	0,0001000	0,000100	1	0,00	57,000	0,500	0,00	0,000	0,000
0316	Гидрохлорид (по молекуле HCl) (Водород хлорид)	0,0000400	0,000020	1	0,00	57,000	0,500	0,00	0,000	0,000

317	%	1	4	Отдел технического контроля	17	0,200	0,170	5,370	24,000	1	6411,00	6407,00	39,800
											2104,00	2104,00	0



Код в-ва	Наименование вещества	Выброс		F	Лето			Зима		
		г/с	т/г		См/ПДК	Xm	Um	См/ПДК	Xm	Um
0301	Азота диоксид (Двуокись азота; пероксид азота)	0,0004000	0,001000	1	0,00	96,900	0,500	0,00	0,000	0,000
0304	Азот (II) оксид (Азот монооксид)	0,0001000	0,000100	1	0,00	96,900	0,500	0,00	0,000	0,000
0316	Гидрохлорид (по молекуле HCl) (Водород хлорид)	0,0001000	0,000100	1	0,00	96,900	0,500	0,00	0,000	0,000
330	% 1 4 Отдел аналитических исследований	10	0,310	0,790	10,420	24,000	1	6436,00	6400,00	19,100
								2094,00	2094,00	0

Код в-ва	Наименование вещества	Выброс		F	Лето			Зима		
		г/с	т/г		См/ПДК	Xm	Um	См/ПДК	Xm	Um
0150	Натрий гидроксид (Натр едкий)	0,0000004	3,000000E-07	1	0,00	57,000	0,500	0,00	0,000	0,000
0301	Азота диоксид (Двуокись азота; пероксид азота)	0,0005000	0,001000	1	0,00	57,000	0,500	0,00	0,000	0,000
0302	Азотная кислота (по молекуле HNO3)	0,0020000	0,001000	1	0,00	57,000	0,500	0,00	0,000	0,000
0303	Аммиак (Азота гидрид)	0,0001000	0,000100	1	0,00	57,000	0,500	0,00	0,000	0,000
0304	Азот (II) оксид (Азот монооксид)	0,0001000	0,000100	1	0,00	57,000	0,500	0,00	0,000	0,000
0316	Гидрохлорид (по молекуле HCl) (Водород хлорид)	0,0005000	0,000400	1	0,00	57,000	0,500	0,00	0,000	0,000
0322	Серная кислота (по молекуле H2SO4)	0,0001000	0,000100	1	0,00	57,000	0,500	0,00	0,000	0,000
0906	Углерод тетрахлорид	0,0005000	0,000200	1	0,00	57,000	0,500	0,00	0,000	0,000
1061	Этанол (Этиловый спирт; метилкарбинол)	0,0050000	0,005000	1	0,00	57,000	0,500	0,00	0,000	0,000
1210	Бутилацетат (Бутиловый эфир уксусной кислоты)	0,0000400	0,000010	1	0,00	57,000	0,500	0,00	0,000	0,000
1325	Формальдегид (Муравьиный альдегид, оксометан, метиленоксид)	0,0000200	0,000003	1	0,00	57,000	0,500	0,00	0,000	0,000

№ пл.: 8, № цеха: 0

324	% 1 3	Внутренний проезд. Грузовая автомашина	5	0,000			0,000	1	6520,00	6509,00	271,000
									2458,00	2458,00	00

Код в-ва	Наименование вещества	Выброс		F	Лето			Зима		
		г/с	т/г		См/ПДК	Xm	Um	См/ПДК	Xm	Um
0301	Азота диоксид (Двуокись азота; пероксид азота)	0,0003000	0,000200	1	0,01	28,500	0,500	0,00	0,000	0,000
0304	Азот (II) оксид (Азот монооксид)	0,0000400	0,000040	1	0,00	28,500	0,500	0,00	0,000	0,000
0328	Углерод (Пигмент черный)	0,0000300	0,000030	1	0,00	28,500	0,500	0,00	0,000	0,000
0330	Сера диоксид	0,0001000	0,000050	1	0,00	28,500	0,500	0,00	0,000	0,000
0337	Углерода оксид (Углерод окись; углерод моноокись; угарный газ)	0,0010000	0,000500	1	0,00	28,500	0,500	0,00	0,000	0,000
2732	Керосин (Керосин прямой перегонки; керосин дезодорированный)	0,0001000	0,000100	1	0,00	28,500	0,500	0,00	0,000	0,000

325	% 1 3	Внутренний проезд. Грузовая машина	5	0,000			0,000	1	6382,00	6382,00	247,000
									2326,00	2336,00	00

Код в-ва	Наименование вещества	Выброс		F	Лето			Зима		
		г/с	т/г		См/ПДК	Xm	Um	См/ПДК	Xm	Um
0301	Азота диоксид (Двуокись азота; пероксид азота)	0,0004000	0,000300	1	0,01	28,500	0,500	0,00	0,000	0,000
0304	Азот (II) оксид (Азот монооксид)	0,0001000	0,000100	1	0,00	28,500	0,500	0,00	0,000	0,000
0328	Углерод (Пигмент черный)	0,0000400	0,000030	1	0,00	28,500	0,500	0,00	0,000	0,000
0330	Сера диоксид	0,0001000	0,000100	1	0,00	28,500	0,500	0,00	0,000	0,000
0337	Углерода оксид (Углерод окись; углерод моноокись; угарный газ)	0,0010000	0,001000	1	0,00	28,500	0,500	0,00	0,000	0,000
2732	Керосин (Керосин прямой перегонки; керосин дезодорированный)	0,0001000	0,000100	1	0,00	28,500	0,500	0,00	0,000	0,000

326	% 1 3	Внутренний проезд. Грузовая машина	5	0,000			0,000	1	6362,00	6368,00	329,000
									2161,00	2161,00	00

Код в-ва	Наименование вещества	Выброс		F	Лето			Зима		
		г/с	т/г		См/ПДК	Xm	Um	См/ПДК	Xm	Um
0301	Азота диоксид (Двуокись азота; пероксид азота)	0,0005000	0,000400	1	0,01	28,500	0,500	0,00	0,000	0,000
0304	Азот (II) оксид (Азот монооксид)	0,0001000	0,000100	1	0,00	28,500	0,500	0,00	0,000	0,000



0328	Углерод (Пигмент черный)	0,0001000	0,000050	1	0,00	28,500	0,500	0,00	0,000	0,000
0330	Сера диоксид	0,0001000	0,000100	1	0,00	28,500	0,500	0,00	0,000	0,000
0337	Углерода оксид (Углерод окись; углерод моноокись; угарный газ)	0,0010000	0,001000	1	0,00	28,500	0,500	0,00	0,000	0,000
2732	Керосин (Керосин прямой перегонки; керосин дезодорированный)	0,0002000	0,000100	1	0,00	28,500	0,500	0,00	0,000	0,000

327	%	1	3	Внутренний проезд. Грузовая машина	5	0,000			0,000	1	6322,00	6322,00	77,000
											1993,00	1998,00	0

Код в-ва	Наименование вещества	Выброс		F	Лето			Зима		
		г/с	т/г		См/ПДК	Xm	Um	См/ПДК	Xm	Um
0301	Азота диоксид (Двуокись азота; пероксид азота)	0,0001000	0,000100	1	0,00	28,500	0,500	0,00	0,000	0,000
0304	Азот (II) оксид (Азот монооксид)	0,0000100	0,000010	1	0,00	28,500	0,500	0,00	0,000	0,000
0328	Углерод (Пигмент черный)	0,0000100	0,000010	1	0,00	28,500	0,500	0,00	0,000	0,000
0330	Сера диоксид	0,0000200	0,000010	1	0,00	28,500	0,500	0,00	0,000	0,000
0337	Углерода оксид (Углерод окись; углерод моноокись; угарный газ)	0,0002000	0,000100	1	0,00	28,500	0,500	0,00	0,000	0,000
2732	Керосин (Керосин прямой перегонки; керосин дезодорированный)	0,0000300	0,000030	1	0,00	28,500	0,500	0,00	0,000	0,000

328	%	1	3	Внутренний проезд. Грузовая машина	5	0,000			0,000	1	6295,00	6290,00	305,000
											1804,00	1804,00	00

Код в-ва	Наименование вещества	Выброс		F	Лето			Зима		
		г/с	т/г		См/ПДК	Xm	Um	См/ПДК	Xm	Um
0301	Азота диоксид (Двуокись азота; пероксид азота)	0,0005000	0,000400	1	0,01	28,500	0,500	0,00	0,000	0,000
0304	Азот (II) оксид (Азот монооксид)	0,0001000	0,000100	1	0,00	28,500	0,500	0,00	0,000	0,000
0328	Углерод (Пигмент черный)	0,0001000	0,000050	1	0,00	28,500	0,500	0,00	0,000	0,000
0330	Сера диоксид	0,0001000	0,000100	1	0,00	28,500	0,500	0,00	0,000	0,000
0337	Углерода оксид (Углерод окись; углерод моноокись; угарный газ)	0,0010000	0,001000	1	0,00	28,500	0,500	0,00	0,000	0,000
2732	Керосин (Керосин прямой перегонки; керосин дезодорированный)	0,0002000	0,000200	1	0,00	28,500	0,500	0,00	0,000	0,000

329	%	1	3	Внутренний проезд. Грузовая машина	5	0,000			0,000	1	6257,00	6256,00	63,000
											1600,00	1605,00	0

Код в-ва	Наименование вещества	Выброс		F	Лето			Зима		
		г/с	т/г		См/ПДК	Xm	Um	См/ПДК	Xm	Um
0301	Азота диоксид (Двуокись азота; пероксид азота)	0,0001000	0,000100	1	0,00	28,500	0,500	0,00	0,000	0,000
0304	Азот (II) оксид (Азот монооксид)	0,0000200	0,000020	1	0,00	28,500	0,500	0,00	0,000	0,000
0328	Углерод (Пигмент черный)	0,0000200	0,000010	1	0,00	28,500	0,500	0,00	0,000	0,000
0330	Сера диоксид	0,0000300	0,000020	1	0,00	28,500	0,500	0,00	0,000	0,000
0337	Углерода оксид (Углерод окись; углерод моноокись; угарный газ)	0,0003000	0,000300	1	0,00	28,500	0,500	0,00	0,000	0,000
2732	Керосин (Керосин прямой перегонки; керосин дезодорированный)	0,0001000	0,000050	1	0,00	28,500	0,500	0,00	0,000	0,000

№ пл.: 10, № цеха: 0

5501	+	1	1	ДГУ	3	0,050	0,124	63,305	450,000	1	6278,60		0,000
											2159,60		

Код в-ва	Наименование вещества	Выброс		F	Лето			Зима		
		г/с	т/г		См/ПДК	Xm	Um	См/ПДК	Xm	Um
0301	Азота диоксид (Двуокись азота; пероксид азота)	0,0274666	0,275200	1	0,26	51,430	1,692	0,00	0,000	0,000
0304	Азот (II) оксид (Азот монооксид)	0,0044633	0,044720	1	0,02	51,430	1,692	0,00	0,000	0,000
0328	Углерод (Пигмент черный)	0,0016667	0,017143	1	0,02	51,430	1,692	0,00	0,000	0,000
0330	Сера диоксид	0,0091667	0,090000	1	0,03	51,430	1,692	0,00	0,000	0,000
0337	Углерода оксид (Углерод окись; углерод моноокись; угарный газ)	0,0300000	0,300000	1	0,01	51,430	1,692	0,00	0,000	0,000
0703	Бенз/а/пирен	3,1000000	3,140000E-08	1	0,00	51,430	1,692	0,00	0,000	0,000



1325	Формальдегид (Муравьиный альдегид, оксметан, метиленоксид)			0,0003571	0,003429	1	0,01	51,430	1,692	0,00	0,000	0,000	
2732	Керосин (Керосин прямой перегонки; керосин дезодорированный)			0,0085714	0,085714	1	0,01	51,430	1,692	0,00	0,000	0,000	
6501	+	1	3	Строительная техника	5	0,000			0,000	1	6263,00	6263,60	65,00
											2321,50	2152,10	0
Код в-ва	Наименование вещества			Выброс		F	Лето			Зима			
				г/с	т/г		См/ПДК	Xm	Um	См/ПДК	Xm	Um	
0301	Азота диоксид (Двуокись азота; пероксид азота)			0,0469044	0,487558	1	0,79	28,500	0,500	0,00	0,000	0,000	
0304	Азот (II) оксид (Азот монооксид)			0,0076220	0,079228	1	0,06	28,500	0,500	0,00	0,000	0,000	
0328	Углерод (Пигмент черный)			0,0045167	0,041773	1	0,10	28,500	0,500	0,00	0,000	0,000	
0330	Сера диоксид			0,0095131	0,087078	1	0,06	28,500	0,500	0,00	0,000	0,000	
0337	Углерода оксид (Углерод окись; углерод моноокись; угарный газ)			0,1164486	1,254407	1	0,08	28,500	0,500	0,00	0,000	0,000	
2732	Керосин (Керосин прямой перегонки; керосин дезодорированный)			0,0209560	0,221930	1	0,06	28,500	0,500	0,00	0,000	0,000	
6502	+	1	3	Проезд	5	0,000			0,000	1	6235,00	6235,60	7,000
											2322,00	2153,30	
Код в-ва	Наименование вещества			Выброс		F	Лето			Зима			
				г/с	т/г		См/ПДК	Xm	Um	См/ПДК	Xm	Um	
0301	Азота диоксид (Двуокись азота; пероксид азота)			0,0024000	0,002500	1	0,04	28,500	0,500	0,00	0,000	0,000	
0304	Азот (II) оксид (Азот монооксид)			0,0003900	0,000406	1	0,00	28,500	0,500	0,00	0,000	0,000	
0328	Углерод (Пигмент черный)			0,0002767	0,000253	1	0,01	28,500	0,500	0,00	0,000	0,000	
0330	Сера диоксид			0,0005017	0,000471	1	0,00	28,500	0,500	0,00	0,000	0,000	
0337	Углерода оксид (Углерод окись; углерод моноокись; угарный газ)			0,0053333	0,005090	1	0,00	28,500	0,500	0,00	0,000	0,000	
2732	Керосин (Керосин прямой перегонки; керосин дезодорированный)			0,0008333	0,000804	1	0,00	28,500	0,500	0,00	0,000	0,000	
6503	+	1	3	Сварочные работы	5	0,000			0,000	1	6249,00	6249,00	10,00
											2250,20	2225,10	0
Код в-ва	Наименование вещества			Выброс		F	Лето			Зима			
				г/с	т/г		См/ПДК	Xm	Um	См/ПДК	Xm	Um	
0123	Железа оксид			0,0029512	0,018699	1	0,00	28,500	0,500	0,00	0,000	0,000	
0143	Марганец и его соединения (в пересчете на марганец (IV) оксид)			0,0000833	0,000528	1	0,03	28,500	0,500	0,00	0,000	0,000	
6504	+	1	3	Сварка п/э труб	2	0,000			0,000	1	6237,90	6238,50	10,00
											2202,30	2163,80	0
Код в-ва	Наименование вещества			Выброс		F	Лето			Зима			
				г/с	т/г		См/ПДК	Xm	Um	См/ПДК	Xm	Um	
0337	Углерода оксид (Углерод окись; углерод моноокись; угарный газ)			0,0000075	0,000001	1	0,00	11,400	0,500	0,00	0,000	0,000	
0827	Винилхлорид			0,0000033	0,000001	1	0,00	11,400	0,500	0,00	0,000	0,000	
6505	+	1	3	Окрасочные работы	2	0,000			0,000	1	6268,30	6268,30	10,00
											2255,40	2211,60	0
Код в-ва	Наименование вещества			Выброс		F	Лето			Зима			
				г/с	т/г		См/ПДК	Xm	Um	См/ПДК	Xm	Um	
0616	Диметилбензол (смесь о-, м-, п- изомеров) (Метилтолуол)			0,0083333	0,006900	1	1,19	11,400	0,500	0,00	0,000	0,000	
2752	Уайт-спирит			0,0083333	0,006900	1	0,24	11,400	0,500	0,00	0,000	0,000	
6506	+	1	5	Пересыпка материалов	2	0,000			0,000	1	6244,30	6244,30	20,00
											2301,00	2264,80	0
Код в-ва	Наименование вещества			Выброс		F	Лето			Зима			
				г/с	т/г		См/ПДК	Xm	Um	См/ПДК	Xm	Um	
2908	Пыль неорганическая: 70-20% SiO2			0,0661110	1,973520	3	18,89	5,700	0,500	0,00	0,000	0,000	



Выбросы источников по веществам

Типы источников:

- 1 - Точечный;
- 2 - Линейный;
- 3 - Неорганизованный;
- 4 - Совокупность точечных источников;
- 5 - С зависимостью массы выброса от скорости ветра;
- 6 - Точечный, с зонтом или выбросом горизонтально;
- 7 - Совокупность точечных (зонт или выброс вбок);
- 8 - Автомагистраль (неорганизованный линейный);
- 9 - Точечный, с выбросом в бок;
- 10 - Свеча.

Вещество: 0143

Марганец и его соединения (в пересчете на марганец (IV) оксид)

№ пл.	№ цех.	№ ист.	Тип	Выброс (г/с)	F	Лето			Зима		
						См/ПДК	Xm	Um	См/ПДК	Xm	Um
10	0	6503	3	0,0000833	1	0,03	28,500	0,500	0,00	0,000	0,000
Итого:				0,0000833		0,03			0,00		

Вещество: 0301

Азота диоксид (Двуокись азота; пероксид азота)

№ пл.	№ цех.	№ ист.	Тип	Выброс (г/с)	F	Лето			Зима		
						См/ПДК	Xm	Um	См/ПДК	Xm	Um
1	1	4	1	0,5050000	1	0,02	517,551	1,750	0,00	0,000	0,000
1	1	5	1	0,5480000	1	0,02	595,213	1,954	0,00	0,000	0,000
1	1	6	1	0,5740000	1	0,03	466,721	1,673	0,00	0,000	0,000
1	1	105	1	0,3610000	1	0,01	604,481	2,733	0,00	0,000	0,000
1	1	113	1	0,7220000	1	0,02	559,559	1,743	0,00	0,000	0,000
1	1	118	1	0,0760000	1	0,02	139,728	0,500	0,00	0,000	0,000
1	1	119	1	0,0870000	1	0,02	148,626	0,510	0,00	0,000	0,000
1	1	127	1	0,9820000	1	0,03	566,784	2,788	0,00	0,000	0,000
1	3	303	3	0,1350000	1	0,02	199,500	0,500	0,00	0,000	0,000
1	3	304	3	0,1350000	1	0,02	199,500	0,500	0,00	0,000	0,000
1	3	305	3	0,0860000	1	1,45	28,500	0,500	0,00	0,000	0,000
1	3	306	3	0,0860000	1	1,45	28,500	0,500	0,00	0,000	0,000
1	4	307	3	0,1350000	1	0,00	484,500	0,500	0,00	0,000	0,000
1	4	308	3	0,1350000	1	0,00	484,500	0,500	0,00	0,000	0,000
3	0	22	1	2,3640000	1	0,08	544,797	2,139	0,00	0,000	0,000
3	0	43	1	2,0850000	1	0,09	397,258	0,911	0,00	0,000	0,000
4	7	112	3	0,0005000	1	0,07	11,400	0,500	0,00	0,000	0,000
4	8	318	1	0,0000003	1	0,00	28,500	0,500	0,00	0,000	0,000
6	10	139	3	0,0080000	1	0,13	28,500	0,500	0,00	0,000	0,000
7	0	316	1	0,0004000	1	0,00	57,000	0,500	0,00	0,000	0,000
7	0	317	4	0,0004000	1	0,00	96,900	0,500	0,00	0,000	0,000
7	0	330	4	0,0005000	1	0,00	57,000	0,500	0,00	0,000	0,000
8	0	324	3	0,0003000	1	0,01	28,500	0,500	0,00	0,000	0,000
8	0	325	3	0,0004000	1	0,01	28,500	0,500	0,00	0,000	0,000
8	0	326	3	0,0005000	1	0,01	28,500	0,500	0,00	0,000	0,000



8	0	327	3	0,0001000	1	0,00	28,500	0,500	0,00	0,000	0,000
8	0	328	3	0,0005000	1	0,01	28,500	0,500	0,00	0,000	0,000
8	0	329	3	0,0001000	1	0,00	28,500	0,500	0,00	0,000	0,000
10	0	5501	1	0,0274666	1	0,26	51,430	1,692	0,00	0,000	0,000
10	0	6501	3	0,0469044	1	0,79	28,500	0,500	0,00	0,000	0,000
10	0	6502	3	0,0024000	1	0,04	28,500	0,500	0,00	0,000	0,000
Итого:				9,1044713		4,63			0,00		

Вещество: 0304
Азот (II) оксид (Азот монооксид)

№ пл.	№ цех.	№ ист.	Тип	Выброс (г/с)	F	Лето			Зима		
						См/ПДК	Xm	Um	См/ПДК	Xm	Um
1	1	4	1	0,0820000	1	0,00	517,551	1,750	0,00	0,000	0,000
1	1	5	1	0,0900000	1	0,00	595,213	1,954	0,00	0,000	0,000
1	1	6	1	0,0930000	1	0,00	466,721	1,673	0,00	0,000	0,000
1	1	105	1	0,0590000	1	0,00	604,481	2,733	0,00	0,000	0,000
1	1	113	1	0,1170000	1	0,00	559,559	1,743	0,00	0,000	0,000
1	1	118	1	0,0120000	1	0,00	139,728	0,500	0,00	0,000	0,000
1	1	119	1	0,0140000	1	0,00	148,626	0,510	0,00	0,000	0,000
1	1	127	1	0,1600000	1	0,00	566,784	2,788	0,00	0,000	0,000
1	3	303	3	0,0220000	1	0,00	199,500	0,500	0,00	0,000	0,000
1	3	304	3	0,0220000	1	0,00	199,500	0,500	0,00	0,000	0,000
1	3	305	3	0,0140000	1	0,12	28,500	0,500	0,00	0,000	0,000
1	3	306	3	0,0140000	1	0,12	28,500	0,500	0,00	0,000	0,000
1	4	307	3	0,0220000	1	0,00	484,500	0,500	0,00	0,000	0,000
1	4	308	3	0,0220000	1	0,00	484,500	0,500	0,00	0,000	0,000
3	0	22	1	0,3840000	1	0,01	544,797	2,139	0,00	0,000	0,000
3	0	43	1	0,3340000	1	0,01	397,258	0,911	0,00	0,000	0,000
4	7	112	3	0,0060000	1	0,43	11,400	0,500	0,00	0,000	0,000
4	8	318	1	0,0000004	1	0,00	28,500	0,500	0,00	0,000	0,000
6	10	139	3	0,0010000	1	0,01	28,500	0,500	0,00	0,000	0,000
7	0	316	1	0,0001000	1	0,00	57,000	0,500	0,00	0,000	0,000
7	0	317	4	0,0001000	1	0,00	96,900	0,500	0,00	0,000	0,000
7	0	330	4	0,0001000	1	0,00	57,000	0,500	0,00	0,000	0,000
8	0	324	3	0,0000400	1	0,00	28,500	0,500	0,00	0,000	0,000
8	0	325	3	0,0001000	1	0,00	28,500	0,500	0,00	0,000	0,000
8	0	326	3	0,0001000	1	0,00	28,500	0,500	0,00	0,000	0,000
8	0	327	3	0,0000100	1	0,00	28,500	0,500	0,00	0,000	0,000
8	0	328	3	0,0001000	1	0,00	28,500	0,500	0,00	0,000	0,000
8	0	329	3	0,0000200	1	0,00	28,500	0,500	0,00	0,000	0,000
10	0	5501	1	0,0044633	1	0,02	51,430	1,692	0,00	0,000	0,000
10	0	6501	3	0,0076220	1	0,06	28,500	0,500	0,00	0,000	0,000
10	0	6502	3	0,0003900	1	0,00	28,500	0,500	0,00	0,000	0,000
Итого:				1,4811457		0,80			0,00		

Вещество: 0328
Углерод (Пигмент черный)



№ пл.	№ цех.	№ ист.	Тип	Выброс (г/с)	F	Лето			Зима		
						См/ПДК	Xm	Um	См/ПДК	Xm	Um
1	1	4	1	0,2790000	1	0,01	517,551	1,750	0,00	0,000	0,000
1	1	6	1	0,3190000	1	0,02	466,721	1,673	0,00	0,000	0,000
1	3	303	3	0,0280000	1	0,01	199,500	0,500	0,00	0,000	0,000
1	3	304	3	0,0280000	1	0,01	199,500	0,500	0,00	0,000	0,000
1	3	305	3	0,0180000	1	0,40	28,500	0,500	0,00	0,000	0,000
1	3	306	3	0,0180000	1	0,40	28,500	0,500	0,00	0,000	0,000
1	4	307	3	0,0280000	1	0,00	484,500	0,500	0,00	0,000	0,000
1	4	308	3	0,0280000	1	0,00	484,500	0,500	0,00	0,000	0,000
3	0	22	1	0,0000000	1	0,00	544,797	2,139	0,00	0,000	0,000
3	0	43	1	0,0000000	1	0,00	397,258	0,911	0,00	0,000	0,000
6	10	139	3	0,0001000	1	0,00	28,500	0,500	0,00	0,000	0,000
8	0	324	3	0,0000300	1	0,00	28,500	0,500	0,00	0,000	0,000
8	0	325	3	0,0000400	1	0,00	28,500	0,500	0,00	0,000	0,000
8	0	326	3	0,0001000	1	0,00	28,500	0,500	0,00	0,000	0,000
8	0	327	3	0,0000100	1	0,00	28,500	0,500	0,00	0,000	0,000
8	0	328	3	0,0001000	1	0,00	28,500	0,500	0,00	0,000	0,000
8	0	329	3	0,0000200	1	0,00	28,500	0,500	0,00	0,000	0,000
10	0	5501	1	0,0016667	1	0,02	51,430	1,692	0,00	0,000	0,000
10	0	6501	3	0,0045167	1	0,10	28,500	0,500	0,00	0,000	0,000
10	0	6502	3	0,0002767	1	0,01	28,500	0,500	0,00	0,000	0,000
Итого:				0,7528601		0,99			0,00		

Вещество: 0330
Сера диоксид

№ пл.	№ цех.	№ ист.	Тип	Выброс (г/с)	F	Лето			Зима		
						См/ПДК	Xm	Um	См/ПДК	Xm	Um
1	1	4	1	10,9680000	1	0,16	517,551	1,750	0,00	0,000	0,000
1	1	5	1	0,0010000	1	0,00	595,213	1,954	0,00	0,000	0,000
1	1	6	1	7,7830000	1	0,14	466,721	1,673	0,00	0,000	0,000
1	1	105	1	0,0002000	1	0,00	604,481	2,733	0,00	0,000	0,000
1	1	113	1	0,0010000	1	0,00	559,559	1,743	0,00	0,000	0,000
1	1	118	1	0,0003000	1	0,00	139,728	0,500	0,00	0,000	0,000
1	1	119	1	0,0003000	1	0,00	148,626	0,510	0,00	0,000	0,000
1	1	127	1	0,0002000	1	0,00	566,784	2,788	0,00	0,000	0,000
1	3	303	3	0,0170000	1	0,00	199,500	0,500	0,00	0,000	0,000
1	3	304	3	0,0170000	1	0,00	199,500	0,500	0,00	0,000	0,000
1	3	305	3	0,0110000	1	0,07	28,500	0,500	0,00	0,000	0,000
1	3	306	3	0,0110000	1	0,07	28,500	0,500	0,00	0,000	0,000
1	4	307	3	0,0170000	1	0,00	484,500	0,500	0,00	0,000	0,000
1	4	308	3	0,0170000	1	0,00	484,500	0,500	0,00	0,000	0,000
3	0	22	1	0,0030000	1	0,00	544,797	2,139	0,00	0,000	0,000
3	0	43	1	0,0070000	1	0,00	397,258	0,911	0,00	0,000	0,000
6	10	139	3	0,0030000	1	0,02	28,500	0,500	0,00	0,000	0,000
8	0	324	3	0,0001000	1	0,00	28,500	0,500	0,00	0,000	0,000
8	0	325	3	0,0001000	1	0,00	28,500	0,500	0,00	0,000	0,000



8	0	326	3	0,0001000	1	0,00	28,500	0,500	0,00	0,000	0,000
8	0	327	3	0,0000200	1	0,00	28,500	0,500	0,00	0,000	0,000
8	0	328	3	0,0001000	1	0,00	28,500	0,500	0,00	0,000	0,000
8	0	329	3	0,0000300	1	0,00	28,500	0,500	0,00	0,000	0,000
10	0	5501	1	0,0091667	1	0,03	51,430	1,692	0,00	0,000	0,000
10	0	6501	3	0,0095131	1	0,06	28,500	0,500	0,00	0,000	0,000
10	0	6502	3	0,0005017	1	0,00	28,500	0,500	0,00	0,000	0,000
Итого:				18,8766315		0,58			0,00		

Вещество: 0337**Углерода оксид (Углерод окись; углерод моноокись; угарный газ)**

№ пл.	№ цех.	№ ист.	Тип	Выброс (г/с)	F	Лето			Зима		
						См/ПДК	Xm	Um	См/ПДК	Xm	Um
1	1	4	1	2,0840000	1	0,00	517,551	1,750	0,00	0,000	0,000
1	1	5	1	1,9840000	1	0,00	595,213	1,954	0,00	0,000	0,000
1	1	6	1	1,8260000	1	0,00	466,721	1,673	0,00	0,000	0,000
1	1	105	1	1,8400000	1	0,00	604,481	2,733	0,00	0,000	0,000
1	1	113	1	3,2670000	1	0,00	559,559	1,743	0,00	0,000	0,000
1	1	118	1	0,1020000	1	0,00	139,728	0,500	0,00	0,000	0,000
1	1	119	1	0,1190000	1	0,00	148,626	0,510	0,00	0,000	0,000
1	1	127	1	1,1220000	1	0,00	566,784	2,788	0,00	0,000	0,000
1	3	303	3	0,3000000	1	0,00	199,500	0,500	0,00	0,000	0,000
1	3	304	3	0,3010000	1	0,00	199,500	0,500	0,00	0,000	0,000
1	3	305	3	0,2020000	1	0,14	28,500	0,500	0,00	0,000	0,000
1	3	306	3	0,2020000	1	0,14	28,500	0,500	0,00	0,000	0,000
1	4	307	3	0,3000000	1	0,00	484,500	0,500	0,00	0,000	0,000
1	4	308	3	0,3010000	1	0,00	484,500	0,500	0,00	0,000	0,000
3	0	22	1	3,8420000	1	0,01	544,797	2,139	0,00	0,000	0,000
3	0	43	1	1,1370000	1	0,00	397,258	0,911	0,00	0,000	0,000
6	10	139	3	1,0900000	1	0,73	28,500	0,500	0,00	0,000	0,000
8	0	324	3	0,0010000	1	0,00	28,500	0,500	0,00	0,000	0,000
8	0	325	3	0,0010000	1	0,00	28,500	0,500	0,00	0,000	0,000
8	0	326	3	0,0010000	1	0,00	28,500	0,500	0,00	0,000	0,000
8	0	327	3	0,0002000	1	0,00	28,500	0,500	0,00	0,000	0,000
8	0	328	3	0,0010000	1	0,00	28,500	0,500	0,00	0,000	0,000
8	0	329	3	0,0003000	1	0,00	28,500	0,500	0,00	0,000	0,000
10	0	5501	1	0,0300000	1	0,01	51,430	1,692	0,00	0,000	0,000
10	0	6501	3	0,1164486	1	0,08	28,500	0,500	0,00	0,000	0,000
10	0	6502	3	0,0053333	1	0,00	28,500	0,500	0,00	0,000	0,000
10	0	6504	3	0,0000075	1	0,00	11,400	0,500	0,00	0,000	0,000
Итого:				20,1752894		1,13			0,00		

Вещество: 0616**Диметилбензол (смесь о-, м-, п- изомеров) (Метилтолуол)**

№ пл.	№ цех.	№ ист.	Тип	Выброс (г/с)	F	Лето			Зима		
						См/ПДК	Xm	Um	См/ПДК	Xm	Um



10	0	6505	3	0,0083333	1	1,19	11,400	0,500	0,00	0,000	0,000
Итого:				0,0083333		1,19			0,00		

Вещество: 1325
Формальдегид (Муравьиный альдегид, оксометан, метиленоксид)

№ пл.	№ цех.	№ ист.	Тип	Выброс (г/с)	F	Лето			Зима		
						См/ПДК	Xm	Um	См/ПДК	Xm	Um
4	7	112	3	0,0020000	1	1,14	11,400	0,500	0,00	0,000	0,000
4	8	318	1	0,0000002	1	0,00	28,500	0,500	0,00	0,000	0,000
7	0	330	4	0,0000200	1	0,00	57,000	0,500	0,00	0,000	0,000
10	0	5501	1	0,0003571	1	0,01	51,430	1,692	0,00	0,000	0,000
Итого:				0,0023773		1,16			0,00		

Вещество: 2732
Керосин (Керосин прямой перегонки; керосин дезодорированный)

№ пл.	№ цех.	№ ист.	Тип	Выброс (г/с)	F	Лето			Зима		
						См/ПДК	Xm	Um	См/ПДК	Xm	Um
1	3	303	3	0,0510000	1	0,00	199,500	0,500	0,00	0,000	0,000
1	3	304	3	0,0520000	1	0,00	199,500	0,500	0,00	0,000	0,000
1	3	305	3	0,0330000	1	0,09	28,500	0,500	0,00	0,000	0,000
1	3	306	3	0,0330000	1	0,09	28,500	0,500	0,00	0,000	0,000
1	4	307	3	0,0510000	1	0,00	484,500	0,500	0,00	0,000	0,000
1	4	308	3	0,0520000	1	0,00	484,500	0,500	0,00	0,000	0,000
6	10	139	3	0,0010000	1	0,00	28,500	0,500	0,00	0,000	0,000
8	0	324	3	0,0001000	1	0,00	28,500	0,500	0,00	0,000	0,000
8	0	325	3	0,0001000	1	0,00	28,500	0,500	0,00	0,000	0,000
8	0	326	3	0,0002000	1	0,00	28,500	0,500	0,00	0,000	0,000
8	0	327	3	0,0000300	1	0,00	28,500	0,500	0,00	0,000	0,000
8	0	328	3	0,0002000	1	0,00	28,500	0,500	0,00	0,000	0,000
8	0	329	3	0,0001000	1	0,00	28,500	0,500	0,00	0,000	0,000
10	0	5501	1	0,0085714	1	0,01	51,430	1,692	0,00	0,000	0,000
10	0	6501	3	0,0209560	1	0,06	28,500	0,500	0,00	0,000	0,000
10	0	6502	3	0,0008333	1	0,00	28,500	0,500	0,00	0,000	0,000
Итого:				0,3040907		0,27			0,00		

Вещество: 2752
Уайт-спирит

№ пл.	№ цех.	№ ист.	Тип	Выброс (г/с)	F	Лето			Зима		
						См/ПДК	Xm	Um	См/ПДК	Xm	Um
10	0	6505	3	0,0083333	1	0,24	11,400	0,500	0,00	0,000	0,000
Итого:				0,0083333		0,24			0,00		

Вещество: 2908
Пыль неорганическая: 70-20% SiO2



№ пл.	№ цех.	№ ист.	Тип	Выброс (г/с)	F	Лето			Зима		
						См/ПДК	Xm	Um	См/ПДК	Xm	Um
1	3	300	3	0,0003000	3	0,09	5,700	0,500	0,00	0,000	0,000
1	3	301	3	0,0130000	3	0,01	85,500	0,500	0,00	0,000	0,000
10	0	6506	5	0,0661110	3	18,89	5,700	0,500	0,00	0,000	0,000
Итого:				0,0794110		18,98			0,00		

Выбросы источников по группам суммации

Типы источников:

- 1 - Точечный;
- 2 - Линейный;
- 3 - Неорганизованный;
- 4 - Совокупность точечных источников;
- 5 - С зависимостью массы выброса от скорости ветра;
- 6 - Точечный, с зонтом или выбросом горизонтально;
- 7 - Совокупность точечных (зонт или выброс вбок);
- 8 - Автомагистраль (неорганизованный линейный);
- 9 - Точечный, с выбросом в бок;
- 10 - Свеча.

Группа суммации: 6204 Азота диоксид, серы диоксид

№ пл.	№ цех.	№ ист.	Тип	Код в-ва	Выброс (г/с)	F	Лето			Зима		
							См/ПДК	Xm	Um	См/ПДК	Xm	Um
1	1	4	1	0301	0,5050000	1	0,02	517,551	1,750	0,00	0,000	0,000
1	1	5	1	0301	0,5480000	1	0,02	595,213	1,954	0,00	0,000	0,000
1	1	6	1	0301	0,5740000	1	0,03	466,721	1,673	0,00	0,000	0,000
1	1	105	1	0301	0,3610000	1	0,01	604,481	2,733	0,00	0,000	0,000
1	1	113	1	0301	0,7220000	1	0,02	559,559	1,743	0,00	0,000	0,000
1	1	118	1	0301	0,0760000	1	0,02	139,728	0,500	0,00	0,000	0,000
1	1	119	1	0301	0,0870000	1	0,02	148,626	0,510	0,00	0,000	0,000
1	1	127	1	0301	0,9820000	1	0,03	566,784	2,788	0,00	0,000	0,000
1	3	303	3	0301	0,1350000	1	0,02	199,500	0,500	0,00	0,000	0,000
1	3	304	3	0301	0,1350000	1	0,02	199,500	0,500	0,00	0,000	0,000
1	3	305	3	0301	0,0860000	1	1,45	28,500	0,500	0,00	0,000	0,000
1	3	306	3	0301	0,0860000	1	1,45	28,500	0,500	0,00	0,000	0,000
1	4	307	3	0301	0,1350000	1	0,00	484,500	0,500	0,00	0,000	0,000
1	4	308	3	0301	0,1350000	1	0,00	484,500	0,500	0,00	0,000	0,000
3	0	22	1	0301	2,3640000	1	0,08	544,797	2,139	0,00	0,000	0,000
3	0	43	1	0301	2,0850000	1	0,09	397,258	0,911	0,00	0,000	0,000
4	7	112	3	0301	0,0005000	1	0,07	11,400	0,500	0,00	0,000	0,000
4	8	318	1	0301	0,0000003	1	0,00	28,500	0,500	0,00	0,000	0,000
6	10	139	3	0301	0,0080000	1	0,13	28,500	0,500	0,00	0,000	0,000
7	0	316	1	0301	0,0004000	1	0,00	57,000	0,500	0,00	0,000	0,000
7	0	317	4	0301	0,0004000	1	0,00	96,900	0,500	0,00	0,000	0,000
7	0	330	4	0301	0,0005000	1	0,00	57,000	0,500	0,00	0,000	0,000
8	0	324	3	0301	0,0003000	1	0,01	28,500	0,500	0,00	0,000	0,000
8	0	325	3	0301	0,0004000	1	0,01	28,500	0,500	0,00	0,000	0,000
8	0	326	3	0301	0,0005000	1	0,01	28,500	0,500	0,00	0,000	0,000



8	0	327	3	0301	0,0001000	1	0,00	28,500	0,500	0,00	0,000	0,000
8	0	328	3	0301	0,0005000	1	0,01	28,500	0,500	0,00	0,000	0,000
8	0	329	3	0301	0,0001000	1	0,00	28,500	0,500	0,00	0,000	0,000
10	0	5501	1	0301	0,0274666	1	0,26	51,430	1,692	0,00	0,000	0,000
10	0	6501	3	0301	0,0469044	1	0,79	28,500	0,500	0,00	0,000	0,000
10	0	6502	3	0301	0,0024000	1	0,04	28,500	0,500	0,00	0,000	0,000
1	1	4	1	0330	10,9680000	1	0,16	517,551	1,750	0,00	0,000	0,000
1	1	5	1	0330	0,0010000	1	0,00	595,213	1,954	0,00	0,000	0,000
1	1	6	1	0330	7,7830000	1	0,14	466,721	1,673	0,00	0,000	0,000
1	1	105	1	0330	0,0002000	1	0,00	604,481	2,733	0,00	0,000	0,000
1	1	113	1	0330	0,0010000	1	0,00	559,559	1,743	0,00	0,000	0,000
1	1	118	1	0330	0,0003000	1	0,00	139,728	0,500	0,00	0,000	0,000
1	1	119	1	0330	0,0003000	1	0,00	148,626	0,510	0,00	0,000	0,000
1	1	127	1	0330	0,0002000	1	0,00	566,784	2,788	0,00	0,000	0,000
1	3	303	3	0330	0,0170000	1	0,00	199,500	0,500	0,00	0,000	0,000
1	3	304	3	0330	0,0170000	1	0,00	199,500	0,500	0,00	0,000	0,000
1	3	305	3	0330	0,0110000	1	0,07	28,500	0,500	0,00	0,000	0,000
1	3	306	3	0330	0,0110000	1	0,07	28,500	0,500	0,00	0,000	0,000
1	4	307	3	0330	0,0170000	1	0,00	484,500	0,500	0,00	0,000	0,000
1	4	308	3	0330	0,0170000	1	0,00	484,500	0,500	0,00	0,000	0,000
3	0	22	1	0330	0,0030000	1	0,00	544,797	2,139	0,00	0,000	0,000
3	0	43	1	0330	0,0070000	1	0,00	397,258	0,911	0,00	0,000	0,000
6	10	139	3	0330	0,0030000	1	0,02	28,500	0,500	0,00	0,000	0,000
8	0	324	3	0330	0,0001000	1	0,00	28,500	0,500	0,00	0,000	0,000
8	0	325	3	0330	0,0001000	1	0,00	28,500	0,500	0,00	0,000	0,000
8	0	326	3	0330	0,0001000	1	0,00	28,500	0,500	0,00	0,000	0,000
8	0	327	3	0330	0,0000200	1	0,00	28,500	0,500	0,00	0,000	0,000
8	0	328	3	0330	0,0001000	1	0,00	28,500	0,500	0,00	0,000	0,000
8	0	329	3	0330	0,0000300	1	0,00	28,500	0,500	0,00	0,000	0,000
10	0	5501	1	0330	0,0091667	1	0,03	51,430	1,692	0,00	0,000	0,000
10	0	6501	3	0330	0,0095131	1	0,06	28,500	0,500	0,00	0,000	0,000
10	0	6502	3	0330	0,0005017	1	0,00	28,500	0,500	0,00	0,000	0,000
Итого:					27,9811028		3,25			0,00		

Суммарное значение Ст/ПДК для группы рассчитано с учетом коэффициента неполной суммы 1,600



Расчет проводился по веществам (группам суммации)

Код	Наименование вещества	Предельно допустимая концентрация						Фоновая концентр.	
		Расчет максимальных концентраций		Расчет среднегодовых концентраций		Расчет среднесуточных концентраций		Учет	Интерп.
		Тип	Значение	Тип	Значение	Тип	Значение		
0143	Марганец и его соединения (в пересчете на марганец)	ПДК м/р	0,01	ПДК с/г	5,00E-05	ПДК с/с	1,00E-03	Да	Нет
0301	Азота диоксид (Двуокись азота; пероксид азота)	ПДК м/р	0,20	ПДК с/г	0,04	ПДК с/с	0,10	Да	Нет
0304	Азот (II) оксид (Азот монооксид)	ПДК м/р	0,40	ПДК с/г	0,06	ПДК с/с	-	Да	Нет
0328	Углерод (Пигмент черный)	ПДК м/р	0,15	ПДК с/г	0,03	ПДК с/с	0,05	Нет	Нет
0330	Сера диоксид	ПДК м/р	0,50	ПДК с/с	0,05	ПДК с/с	0,05	Да	Нет
0337	Углерода оксид (Углерод окись; углерод моноокись;	ПДК м/р	5,00	ПДК с/г	3,00	ПДК с/с	3,00	Да	Нет
0616	Диметилбензол (смесь о-, м-, п- изомеров)	ПДК м/р	0,20	ПДК с/г	0,10	ПДК с/с	-	Да	Нет
1325	Формальдегид (Муравьиный альдегид, оксометан, метиленоксид)	ПДК м/р	0,05	ПДК с/г	3,00E-03	ПДК с/с	0,01	Да	Нет
2732	Керосин (Керосин прямой перегонки; керосин дезодорированный)	ОБУВ	1,20	-	-	ПДК с/с	-	Нет	Нет
2752	Уайт-спирит	ОБУВ	1,00	-	-	ПДК с/с	-	Нет	Нет
2908	Пыль неорганическая: 70-20% SiO ₂	ПДК м/р	0,30	ПДК с/с	0,10	ПДК с/с	0,10	Нет	Нет
6204	Группа неполной суммации с коэффициентом "1,6": Азота диоксид, серы	Группа суммации	-	Группа суммации	-	Группа суммации	-	Да	Нет

Посты измерения фоновых концентраций

№ поста	Наименование	Координаты (м)	
		X	Y
1	пост	0,00	0,00

Код в-ва	Наименование вещества	Максимальная концентрация *					Средняя концентрация *
		Штиль	Север	Восток	Юг	Запад	
0143	Марганец и его соединения (в пересчете на марганец (IV) оксид)	2,00E-05	2,00E-05	2,00E-05	2,00E-05	2,00E-05	0,00
0301	Азота диоксид (Двуокись азота; пероксид азота)	0,04	0,04	0,04	0,04	0,04	0,00
0304	Азот (II) оксид (Азот монооксид)	0,02	0,02	0,02	0,02	0,02	0,00
0330	Сера диоксид	2,00E-03	2,00E-03	2,00E-03	2,00E-03	2,00E-03	0,00
0337	Углерода оксид (Углерод окись; углерод моноокись; угарный газ)	0,69	0,69	0,69	0,69	0,69	0,00
0616	Диметилбензол (смесь о-, м-, п- изомеров) (Метилтолуол)	3,00E-03	3,00E-03	3,00E-03	3,00E-03	3,00E-03	0,00
1325	Формальдегид (Муравьиный альдегид, оксометан, метиленоксид)	7,00E-03	7,00E-03	7,00E-03	7,00E-03	7,00E-03	0,00

* Фоновые концентрации измеряются в мг/м³ для веществ и долях приведенной ПДК для групп суммации



Перебор метеопараметров при расчете

Уточненный перебор

Перебор скоростей ветра осуществляется автоматически

Направление ветра

Начало сектора	Конец сектора	Шаг перебора ветра
0	360	1

Расчетные области

Расчетные площадки

Код	Тип	Полное описание площадки					Зона влияния (м)	Шаг (м)		Высота (м)
		Координаты середины 1-й стороны (м)		Координаты середины 2-й стороны (м)		Ширина (м)		По ширине	По длине	
		X	Y	X	Y					
1	Полное описание	2372,90	2414,90	9292,20	2414,90	7200,000	0,000	300,000	300,000	2,000

Расчетные точки

Код	Координаты (м)		Высота (м)	Тип точки	Комментарий
	X	Y			
1	6310,90	3083,00	2,000	на границе СЗЗ	СЗЗ
2	7071,50	2652,50	2,000	на границе СЗЗ	СЗЗ
3	7255,50	2121,10	2,000	на границе СЗЗ	СЗЗ
4	7035,00	1278,70	2,000	на границе СЗЗ	СЗЗ
5	6257,90	800,70	2,000	на границе СЗЗ	СЗЗ
6	5243,90	682,40	2,000	на границе СЗЗ	СЗЗ
7	4546,00	2293,60	2,000	на границе СЗЗ	СЗЗ
8	5454,60	3461,40	2,000	на границе СЗЗ	СЗЗ
9	6158,60	400,60	2,000	на границе жилой зоны	д. Сибирь

Результаты расчета и вклады по веществам (расчетные точки)

Типы точек:

- 0 - расчетная точка пользователя
- 1 - точка на границе охранной зоны
- 2 - точка на границе производственной зоны
- 3 - точка на границе СЗЗ
- 4 - на границе жилой зоны
- 5 - на границе застройки
- 6 - точки квотирования



Вещество: 0143
Марганец и его соединения (в пересчете на марганец (IV) оксид)

№	Коорд Х(м)	Коорд Y(м)	Высота (м)	Концентр (д. ПДК)	Концентр. (мг/куб.м)	Напр. ветра	Скор. ветра	Фон		Фон до исключения		Тип точки
								доли ПДК	мг/куб.м	доли ПДК	мг/куб.м	
1	6310,90	3083,00	2,00	2,62E-03	2,62E-05	184	6,00	2,00E-05	2,00E-05	2,00E-05	2,00E-05	3
	Площадка	Цех		Источник	Вклад (д. ПДК)			Вклад (мг/куб.м)		Вклад %		
	10		0	6503				6,19E-06		23,629		
2	7071,50	2652,50	2,00	2,54E-03	2,54E-05	243	6,00	2,00E-05	2,00E-05	2,00E-05	2,00E-05	3
	Площадка	Цех		Источник	Вклад (д. ПДК)			Вклад (мг/куб.м)		Вклад %		
	10		0	6503				5,35E-06		21,108		
3	7255,50	2121,10	2,00	2,45E-03	2,45E-05	277	6,00	2,00E-05	2,00E-05	2,00E-05	2,00E-05	3
	Площадка	Цех		Источник	Вклад (д. ПДК)			Вклад (мг/куб.м)		Вклад %		
	10		0	6503				4,52E-06		18,430		
4	7035,00	1278,70	2,00	2,32E-03	2,32E-05	321	6,00	2,00E-05	2,00E-05	2,00E-05	2,00E-05	3
	Площадка	Цех		Источник	Вклад (д. ПДК)			Вклад (мг/куб.м)		Вклад %		
	10		0	6503				3,16E-06		13,627		
5	6257,90	800,70	2,00	2,24E-03	2,24E-05	0	6,00	2,00E-05	2,00E-05	2,00E-05	2,00E-05	3
	Площадка	Цех		Источник	Вклад (д. ПДК)			Вклад (мг/куб.м)		Вклад %		
	10		0	6503				2,38E-06		10,641		
8	5454,60	3461,40	2,00	2,23E-03	2,23E-05	147	6,00	2,00E-05	2,00E-05	2,00E-05	2,00E-05	3
	Площадка	Цех		Источник	Вклад (д. ПДК)			Вклад (мг/куб.м)		Вклад %		
	10		0	6503				2,32E-06		10,388		
7	4546,00	2293,60	2,00	2,17E-03	2,17E-05	92	6,00	2,00E-05	2,00E-05	2,00E-05	2,00E-05	3
	Площадка	Цех		Источник	Вклад (д. ПДК)			Вклад (мг/куб.м)		Вклад %		
	10		0	6503				1,74E-06		7,987		
9	6158,60	400,60	2,00	2,15E-03	2,15E-05	3	0,70	2,00E-05	2,00E-05	2,00E-05	2,00E-05	4
	Площадка	Цех		Источник	Вклад (д. ПДК)			Вклад (мг/куб.м)		Вклад %		
	10		0	6503				1,53E-06		7,108		
6	5243,90	682,40	2,00	2,15E-03	2,15E-05	33	0,70	2,00E-05	2,00E-05	2,00E-05	2,00E-05	3
	Площадка	Цех		Источник	Вклад (д. ПДК)			Вклад (мг/куб.м)		Вклад %		
	10		0	6503				1,52E-06		7,056		

Вещество: 0301
Азота диоксид (Двуокись азота; пероксид азота)

№	Коорд Х(м)	Коорд Y(м)	Высота (м)	Концентр (д. ПДК)	Концентр. (мг/куб.м)	Напр. ветра	Скор. ветра	Фон		Фон до исключения		Тип точки
								доли ПДК	мг/куб.м	доли ПДК	мг/куб.м	
5	6257,90	800,70	2,00	0,32	0,06	355	2,00	0,12	0,02	0,19	0,04	3
	Площадка	Цех		Источник	Вклад (д. ПДК)			Вклад (мг/куб.м)		Вклад %		
	3		0	22				0,01		19,294		
	3		0	43				5,51E-03		8,595		
1	6310,90	3083,00	2,00	0,32	0,06	186	2,30	0,13	0,03	0,19	0,04	3
	Площадка	Цех		Источник	Вклад (д. ПДК)			Вклад (мг/куб.м)		Вклад %		
	3		0	22				9,94E-03		15,614		
	3		0	43				5,54E-03		8,711		



8	5454,60	3461,40	2,00	0,32	0,06	155	3,10	0,12	0,02	0,19	0,04	3
Площадка		Цех	Источник		Вклад (д. ПДК)			Вклад (мг/куб.м)		Вклад %		
3			0	22	0,04			7,75E-03		12,247		
1			3	305	0,04			7,72E-03		12,194		
4	7035,00	1278,70	2,00	0,31	0,06	302	1,90	0,12	0,02	0,19	0,04	3
Площадка		Цех	Источник		Вклад (д. ПДК)			Вклад (мг/куб.м)		Вклад %		
3			0	22	0,06			0,01		20,996		
3			0	43	0,02			4,98E-03		8,089		
2	7071,50	2652,50	2,00	0,31	0,06	227	2,10	0,13	0,03	0,19	0,04	3
Площадка		Цех	Источник		Вклад (д. ПДК)			Вклад (мг/куб.м)		Вклад %		
3			0	22	0,05			9,48E-03		15,519		
3			0	43	0,04			7,12E-03		11,660		
3	7255,50	2121,10	2,00	0,30	0,06	254	2,00	0,12	0,02	0,19	0,04	3
Площадка		Цех	Источник		Вклад (д. ПДК)			Вклад (мг/куб.м)		Вклад %		
3			0	22	0,05			0,01		17,139		
3			0	43	0,04			7,24E-03		11,975		
9	6158,60	400,60	2,00	0,30	0,06	0	2,10	0,13	0,03	0,19	0,04	4
Площадка		Цех	Источник		Вклад (д. ПДК)			Вклад (мг/куб.м)		Вклад %		
3			0	22	0,05			9,82E-03		16,413		
3			0	43	0,03			6,20E-03		10,373		
6	5243,90	682,40	2,00	0,29	0,06	39	2,30	0,13	0,03	0,19	0,04	3
Площадка		Цех	Источник		Вклад (д. ПДК)			Вклад (мг/куб.м)		Вклад %		
3			0	22	0,04			8,61E-03		14,607		
3			0	43	0,04			7,52E-03		12,762		
7	4546,00	2293,60	2,00	0,27	0,05	107	2,30	0,14	0,03	0,19	0,04	3
Площадка		Цех	Источник		Вклад (д. ПДК)			Вклад (мг/куб.м)		Вклад %		
3			0	22	0,04			7,91E-03		14,429		
3			0	43	0,03			5,03E-03		9,165		

Вещество: 0304
Азот (II) оксид (Азот монооксид)

№	Коорд Х(м)	Коорд Y(м)	Высота (м)	Концентр (д. ПДК)	Концентр. (мг/куб.м)	Напр. ветра	Скор. ветра	Фон		Фон до исключения		Тип точки
								доли ПДК	мг/куб.м	доли ПДК	мг/куб.м	
5	6257,90	800,70	2,00	0,07	0,03	355	2,00	0,05	0,02	0,06	0,02	3
Площадка		Цех	Источник		Вклад (д. ПДК)			Вклад (мг/куб.м)		Вклад %		
3			0	22	5,02E-03			2,01E-03		7,406		
3			0	43	2,21E-03			8,83E-04		3,254		
1	6310,90	3083,00	2,00	0,07	0,03	186	2,30	0,05	0,02	0,06	0,02	3
Площадка		Цех	Источник		Вклад (д. ПДК)			Вклад (мг/куб.м)		Вклад %		
3			0	22	4,04E-03			1,61E-03		5,979		
3			0	43	2,22E-03			8,88E-04		3,289		
8	5454,60	3461,40	2,00	0,07	0,03	155	3,20	0,05	0,02	0,06	0,02	3
Площадка		Цех	Источник		Вклад (д. ПДК)			Вклад (мг/куб.м)		Вклад %		
1			3	305	3,17E-03			1,27E-03		4,707		
3			0	22	3,14E-03			1,26E-03		4,666		
4	7035,00	1278,70	2,00	0,07	0,03	302	1,90	0,05	0,02	0,06	0,02	3
Площадка		Цех	Источник		Вклад (д. ПДК)			Вклад (мг/куб.м)		Вклад %		



3	0	22			5,25E-03			2,10E-03	7,875			
3	0	43			1,99E-03			7,98E-04	2,992			
2	7071,50	2652,50	2,00	0,07	0,03	227	2,10	0,05	0,02	0,06	0,02	3
Площадка		Цех	Источник		Вклад (д. ПДК)			Вклад (мг/куб.м)		Вклад %		
3	0	22			3,85E-03			1,54E-03	5,794			
3	0	43			2,85E-03			1,14E-03	4,293			
3	7255,50	2121,10	2,00	0,07	0,03	254	2,00	0,05	0,02	0,06	0,02	3
Площадка		Цех	Источник		Вклад (д. ПДК)			Вклад (мг/куб.м)		Вклад %		
3	0	22			4,21E-03			1,68E-03	6,355			
3	0	43			2,90E-03			1,16E-03	4,379			
9	6158,60	400,60	2,00	0,07	0,03	0	2,10	0,05	0,02	0,06	0,02	4
Площадка		Цех	Источник		Вклад (д. ПДК)			Вклад (мг/куб.м)		Вклад %		
3	0	22			3,99E-03			1,59E-03	6,037			
3	0	43			2,48E-03			9,94E-04	3,763			
6	5243,90	682,40	2,00	0,07	0,03	39	2,30	0,05	0,02	0,06	0,02	3
Площадка		Цех	Источник		Вклад (д. ПДК)			Вклад (мг/куб.м)		Вклад %		
3	0	22			3,50E-03			1,40E-03	5,333			
3	0	43			3,01E-03			1,21E-03	4,595			
7	4546,00	2293,60	2,00	0,06	0,03	107	2,30	0,05	0,02	0,06	0,02	3
Площадка		Цех	Источник		Вклад (д. ПДК)			Вклад (мг/куб.м)		Вклад %		
3	0	22			3,21E-03			1,29E-03	5,027			
3	0	43			2,01E-03			8,05E-04	3,149			

Вещество: 0328
Углерод (Пигмент черный)

№	Коорд Х(м)	Коорд Y(м)	Высота (м)	Концентр (д. ПДК)	Концентр. (мг/куб.м)	Напр. ветра	Скор. ветра	Фон		Фон до исключения		Тип точки
								доли ПДК	мг/куб.м	доли ПДК	мг/куб.м	
8	5454,60	3461,40	2,00	0,04	5,56E-03	154	6,00	-	-	-	-	3
Площадка		Цех	Источник		Вклад (д. ПДК)			Вклад (мг/куб.м)		Вклад %		
1		3		305			0,01		1,98E-03		35,624	
1		3		306			0,01		1,79E-03		32,140	
1	6310,90	3083,00	2,00	0,03	4,27E-03	247	6,00	-	-	-	-	3
Площадка		Цех	Источник		Вклад (д. ПДК)			Вклад (мг/куб.м)		Вклад %		
1		3		305			0,01		2,12E-03		49,766	
1		3		306			0,01		2,10E-03		49,308	
4	7035,00	1278,70	2,00	0,03	3,96E-03	309	1,90	-	-	-	-	3
Площадка		Цех	Источник		Вклад (д. ПДК)			Вклад (мг/куб.м)		Вклад %		
1		1		6			0,01		1,93E-03		48,736	
1		1		4			0,01		1,52E-03		38,259	
5	6257,90	800,70	2,00	0,03	3,78E-03	356	2,00	-	-	-	-	3
Площадка		Цех	Источник		Вклад (д. ПДК)			Вклад (мг/куб.м)		Вклад %		
1		1		6			0,01		1,88E-03		49,668	
1		1		4			9,77E-03		1,47E-03		38,825	
3	7255,50	2121,10	2,00	0,02	3,55E-03	261	2,00	-	-	-	-	3
Площадка		Цех	Источник		Вклад (д. ПДК)			Вклад (мг/куб.м)		Вклад %		
1		1		6			0,01		1,93E-03		54,277	
1		1		4			0,01		1,52E-03		42,895	



2	7071,50	2652,50	2,00	0,02	3,52E-03	232	2,10	-	-	-	-	3
Площадка	Цех	Источник	Вклад (д. ПДК)		Вклад (мг/куб.м)		Вклад %					
1	1	6	0,01		1,85E-03		52,717					
1	1	4	9,85E-03		1,48E-03		42,008					
9	6158,60	400,60	2,00	0,02	2,89E-03	0	2,20	-	-	-	-	4
Площадка	Цех	Источник	Вклад (д. ПДК)		Вклад (мг/куб.м)		Вклад %					
1	1	6	9,42E-03		1,41E-03		48,925					
1	1	4	7,57E-03		1,14E-03		39,307					
6	5243,90	682,40	2,00	0,02	2,63E-03	37	2,30	-	-	-	-	3
Площадка	Цех	Источник	Вклад (д. ПДК)		Вклад (мг/куб.м)		Вклад %					
1	1	6	9,28E-03		1,39E-03		52,983					
1	1	4	7,48E-03		1,12E-03		42,706					
7	4546,00	2293,60	2,00	0,02	2,42E-03	102	2,30	-	-	-	-	3
Площадка	Цех	Источник	Вклад (д. ПДК)		Вклад (мг/куб.м)		Вклад %					
1	1	6	8,57E-03		1,29E-03		53,176					
1	1	4	7,02E-03		1,05E-03		43,534					

**Вещество: 0330
Сера диоксид**

№	Коорд Х(м)	Коорд Y(м)	Высота (м)	Концентр (д. ПДК)	Концентр. (мг/куб.м)	Напр. ветра	Скор. ветра	Фон		Фон до исключения		Тип точки
								доли ПДК	мг/куб.м	доли ПДК	мг/куб.м	
4	7035,00	1278,70	2,00	0,22	0,11	308	2,10	8,00E-04	4,00E-04	4,00E-04	2,00E-03	3
Площадка	Цех	Источник	Вклад (д. ПДК)		Вклад (мг/куб.м)		Вклад %					
1	1	4	0,12		0,06		55,302					
1	1	6	0,10		0,05		43,863					
3	7255,50	2121,10	2,00	0,22	0,11	260	2,10	8,00E-04	4,00E-04	4,00E-04	2,00E-03	3
Площадка	Цех	Источник	Вклад (д. ПДК)		Вклад (мг/куб.м)		Вклад %					
1	1	4	0,12		0,06		55,484					
1	1	6	0,09		0,05		43,863					
2	7071,50	2652,50	2,00	0,21	0,10	231	2,10	8,00E-04	4,00E-04	4,00E-04	2,00E-03	3
Площадка	Цех	Источник	Вклад (д. ПДК)		Вклад (мг/куб.м)		Вклад %					
1	1	4	0,12		0,06		55,524					
1	1	6	0,09		0,05		43,500					
5	6257,90	800,70	2,00	0,21	0,10	356	2,10	8,00E-04	4,00E-04	4,00E-04	2,00E-03	3
Площадка	Цех	Источник	Вклад (д. ПДК)		Вклад (мг/куб.м)		Вклад %					
1	1	4	0,12		0,06		55,183					
1	1	6	0,09		0,05		43,765					
1	6310,90	3083,00	2,00	0,21	0,10	186	2,10	8,00E-04	4,00E-04	4,00E-04	2,00E-03	3
Площадка	Цех	Источник	Вклад (д. ПДК)		Вклад (мг/куб.м)		Вклад %					
1	1	4	0,12		0,06		55,399					
1	1	6	0,09		0,05		43,209					
9	6158,60	400,60	2,00	0,16	0,08	1	2,30	8,00E-04	4,00E-04	4,00E-04	2,00E-03	4
Площадка	Цех	Источник	Вклад (д. ПДК)		Вклад (мг/куб.м)		Вклад %					
1	1	4	0,09		0,04		55,772					
1	1	6	0,07		0,03		43,064					
6	5243,90	682,40	2,00	0,16	0,08	37	2,40	8,00E-04	4,00E-04	4,00E-04	2,00E-03	3
Площадка	Цех	Источник	Вклад (д. ПДК)		Вклад (мг/куб.м)		Вклад %					



	1	1	4		0,09			0,04	55,920			
	1	1	6		0,07			0,03	43,042			
8	5454,60	3461,40	2,00	0,15	0,07	154	2,40	8,00E-04	4,00E-04	4,00E-04	2,00E-03	3
	Площадка	Цех	Источник		Вклад (д. ПДК)			Вклад (мг/куб.м)		Вклад %		
	1	1	4		0,08			0,04	55,139			
	1	1	6		0,06			0,03	41,556			
7	4546,00	2293,60	2,00	0,15	0,07	102	2,40	8,00E-04	4,00E-04	4,00E-04	2,00E-03	3
	Площадка	Цех	Источник		Вклад (д. ПДК)			Вклад (мг/куб.м)		Вклад %		
	1	1	4		0,08			0,04	56,376			
	1	1	6		0,06			0,03	42,726			

Вещество: 0337
Углерода оксид (Углерод окись; углерод моноокись; угарный газ)

№	Коорд Х(м)	Коорд Y(м)	Высота (м)	Концентр (д. ПДК)	Концентр. (мг/куб.м)	Напр. ветра	Скор. ветра	Фон		Фон до исключения		Тип точки
								доли ПДК	мг/куб.м	доли ПДК	мг/куб.м	
1	6310,90	3083,00	2,00	0,16	0,79	167	6,00	0,12	0,62	0,14	0,69	3
	Площадка	Цех	Источник		Вклад (д. ПДК)			Вклад (мг/куб.м)		Вклад %		
	6	10	139		0,03			0,16	20,848			
	3	0	22		4,61E-05			2,31E-04	0,029			
2	7071,50	2652,50	2,00	0,15	0,76	263	6,00	0,13	0,64	0,14	0,69	3
	Площадка	Цех	Источник		Вклад (д. ПДК)			Вклад (мг/куб.м)		Вклад %		
	6	10	139		0,02			0,12	16,075			
	1	3	306		5,19E-05			2,60E-04	0,034			
5	6257,90	800,70	2,00	0,15	0,75	358	2,10	0,13	0,65	0,14	0,69	3
	Площадка	Цех	Источник		Вклад (д. ПДК)			Вклад (мг/куб.м)		Вклад %		
	3	0	22		4,43E-03			0,02	2,939			
	1	1	113		3,12E-03			0,02	2,070			
8	5454,60	3461,40	2,00	0,15	0,75	155	3,20	0,13	0,65	0,14	0,69	3
	Площадка	Цех	Источник		Вклад (д. ПДК)			Вклад (мг/куб.м)		Вклад %		
	1	3	305		3,66E-03			0,02	2,451			
	1	3	306		3,18E-03			0,02	2,130			
4	7035,00	1278,70	2,00	0,15	0,74	305	2,10	0,13	0,66	0,14	0,69	3
	Площадка	Цех	Источник		Вклад (д. ПДК)			Вклад (мг/куб.м)		Вклад %		
	3	0	22		3,66E-03			0,02	2,466			
	1	1	113		3,25E-03			0,02	2,190			
9	6158,60	400,60	2,00	0,15	0,74	2	2,30	0,13	0,66	0,14	0,69	4
	Площадка	Цех	Источник		Вклад (д. ПДК)			Вклад (мг/куб.м)		Вклад %		
	3	0	22		3,46E-03			0,02	2,331			
	1	1	113		2,51E-03			0,01	1,694			
6	5243,90	682,40	2,00	0,15	0,74	38	2,30	0,13	0,66	0,14	0,69	3
	Площадка	Цех	Источник		Вклад (д. ПДК)			Вклад (мг/куб.м)		Вклад %		
	3	0	22		2,60E-03			0,01	1,765			
	1	1	113		2,47E-03			0,01	1,675			
3	7255,50	2121,10	2,00	0,15	0,74	256	2,10	0,13	0,66	0,14	0,69	3
	Площадка	Цех	Источник		Вклад (д. ПДК)			Вклад (мг/куб.м)		Вклад %		
	1	1	113		3,11E-03			0,02	2,108			
	3	0	22		2,86E-03			0,01	1,941			



7	4546,00	2293,60	2,00	0,15	0,73	105	2,40	0,13	0,67	0,14	0,69	3
Площадка		Цех	Источник		Вклад (д. ПДК)		Вклад (мг/куб.м)		Вклад %			
3		0	22		2,42E-03		0,01		1,665			
1		1	113		2,23E-03		0,01		1,539			

Вещество: 0616
Диметилбензол (смесь о-, м-, п- изомеров) (Метилтолуол)

№	Коорд Х(м)	Коорд Y(м)	Высота (м)	Концентр (д. ПДК)	Концентр. (мг/куб.м)	Напр. ветра	Скор. ветра	Фон		Фон до исключения		Тип точки
								доли ПДК	мг/куб.м	доли ПДК	мг/куб.м	
1	6310,90	3083,00	2,00	0,02	4,10E-03	183	0,70	0,02	3,00E-03	0,02	3,00E-03	3
Площадка		Цех	Источник		Вклад (д. ПДК)		Вклад (мг/куб.м)		Вклад %			
10		0	6505		5,48E-03		1,10E-03		26,760			
2	7071,50	2652,50	2,00	0,02	4,02E-03	242	0,70	0,02	3,00E-03	0,02	3,00E-03	3
Площадка		Цех	Источник		Вклад (д. ПДК)		Вклад (мг/куб.м)		Вклад %			
10		0	6505		5,09E-03		1,02E-03		25,337			
3	7255,50	2121,10	2,00	0,02	3,92E-03	276	0,70	0,02	3,00E-03	0,02	3,00E-03	3
Площадка		Цех	Источник		Вклад (д. ПДК)		Вклад (мг/куб.м)		Вклад %			
10		0	6505		4,58E-03		9,16E-04		23,395			
4	7035,00	1278,70	2,00	0,02	3,73E-03	321	0,70	0,02	3,00E-03	0,02	3,00E-03	3
Площадка		Цех	Источник		Вклад (д. ПДК)		Вклад (мг/куб.м)		Вклад %			
10		0	6505		3,63E-03		7,26E-04		19,486			
5	6257,90	800,70	2,00	0,02	3,60E-03	0	0,90	0,02	3,00E-03	0,02	3,00E-03	3
Площадка		Цех	Источник		Вклад (д. ПДК)		Вклад (мг/куб.м)		Вклад %			
10		0	6505		2,99E-03		5,97E-04		16,601			
8	5454,60	3461,40	2,00	0,02	3,57E-03	146	1,00	0,02	3,00E-03	0,02	3,00E-03	3
Площадка		Цех	Источник		Вклад (д. ПДК)		Вклад (мг/куб.м)		Вклад %			
10		0	6505		2,84E-03		5,68E-04		15,923			
7	4546,00	2293,60	2,00	0,02	3,45E-03	92	1,30	0,02	3,00E-03	0,02	3,00E-03	3
Площадка		Цех	Источник		Вклад (д. ПДК)		Вклад (мг/куб.м)		Вклад %			
10		0	6505		2,23E-03		4,47E-04		12,961			
9	6158,60	400,60	2,00	0,02	3,40E-03	3	1,50	0,02	3,00E-03	0,02	3,00E-03	4
Площадка		Цех	Источник		Вклад (д. ПДК)		Вклад (мг/куб.м)		Вклад %			
10		0	6505		2,00E-03		4,00E-04		11,752			
6	5243,90	682,40	2,00	0,02	3,39E-03	33	1,50	0,02	3,00E-03	0,02	3,00E-03	3
Площадка		Цех	Источник		Вклад (д. ПДК)		Вклад (мг/куб.м)		Вклад %			
10		0	6505		1,97E-03		3,94E-04		11,612			

Вещество: 1325
Формальдегид (Муравьиный альдегид, оксометан, метиленоксид)

№	Коорд Х(м)	Коорд Y(м)	Высота (м)	Концентр (д. ПДК)	Концентр. (мг/куб.м)	Напр. ветра	Скор. ветра	Фон		Фон до исключения		Тип точки
								доли ПДК	мг/куб.м	доли ПДК	мг/куб.м	
8	5454,60	3461,40	2,00	0,14	7,16E-03	52	0,70	0,14	6,89E-03	0,14	7,00E-03	3
Площадка		Цех	Источник		Вклад (д. ПДК)		Вклад (мг/куб.м)		Вклад %			
4		7	112		5,28E-03		2,64E-04		3,685			
1	6310,90	3083,00	2,00	0,14	7,14E-03	348	0,70	0,14	6,90E-03	0,14	7,00E-03	3



Площадка	Цех	Источник	Вклад (д. ПДК)				Вклад (мг/куб.м)		Вклад %			
4	7	112	4,78E-03				2,39E-04		3,346			
2	7071,50	2652,50	2,00	0,14	7,07E-03	324	1,20	0,14	6,95E-03	0,14	7,00E-03	3
Площадка	Цех	Источник	Вклад (д. ПДК)				Вклад (мг/куб.м)		Вклад %			
4	7	112	2,29E-03				1,15E-04		1,620			
3	7255,50	2121,10	2,00	0,14	7,04E-03	329	1,90	0,14	6,97E-03	0,14	7,00E-03	3
Площадка	Цех	Источник	Вклад (д. ПДК)				Вклад (мг/куб.м)		Вклад %			
4	7	112	1,46E-03				7,29E-05		1,035			
7	4546,00	2293,60	2,00	0,14	7,04E-03	43	2,10	0,14	6,97E-03	0,14	7,00E-03	3
Площадка	Цех	Источник	Вклад (д. ПДК)				Вклад (мг/куб.м)		Вклад %			
4	7	112	1,35E-03				6,73E-05		0,957			
5	6257,90	800,70	2,00	0,14	7,04E-03	358	3,30	0,14	6,98E-03	0,14	7,00E-03	3
Площадка	Цех	Источник	Вклад (д. ПДК)				Вклад (мг/куб.м)		Вклад %			
4	7	112	8,46E-04				4,23E-05		0,601			
10	0	5501	2,19E-04				1,10E-05		0,156			
4	7035,00	1278,70	2,00	0,14	7,03E-03	341	2,90	0,14	6,98E-03	0,14	7,00E-03	3
Площадка	Цех	Источник	Вклад (д. ПДК)				Вклад (мг/куб.м)		Вклад %			
4	7	112	9,85E-04				4,92E-05		0,700			
10	0	5501	3,74E-06				1,87E-07		0,003			
9	6158,60	400,60	2,00	0,14	7,03E-03	0	3,90	0,14	6,99E-03	0,14	7,00E-03	4
Площадка	Цех	Источник	Вклад (д. ПДК)				Вклад (мг/куб.м)		Вклад %			
4	7	112	7,20E-04				3,60E-05		0,513			
10	0	5501	1,34E-04				6,69E-06		0,095			
6	5243,90	682,40	2,00	0,14	7,02E-03	15	3,60	0,14	6,98E-03	0,14	7,00E-03	3
Площадка	Цех	Источник	Вклад (д. ПДК)				Вклад (мг/куб.м)		Вклад %			
4	7	112	7,71E-04				3,86E-05		0,549			
10	0	5501	1,55E-06				7,74E-08		0,001			

Вещество: 2732
Керосин (Керосин прямой перегонки; керосин дезодорированный)

№	Коорд Х(м)	Коорд Y(м)	Высота (м)	Концентр (д. ПДК)	Концентр. (мг/куб.м)	Напр. ветра	Скор. ветра	Фон		Фон до исключения		Тип точки
								доли ПДК	мг/куб.м	доли ПДК	мг/куб.м	
1	6310,90	3083,00	2,00	6,52E-03	7,82E-03	247	6,00	-	-	-	-	3
Площадка	Цех	Источник	Вклад (д. ПДК)				Вклад (мг/куб.м)		Вклад %			
1	3	305	3,24E-03				3,89E-03		49,769			
1	3	306	3,21E-03				3,86E-03		49,311			
8	5454,60	3461,40	2,00	6,09E-03	7,31E-03	154	6,00	-	-	-	-	3
Площадка	Цех	Источник	Вклад (д. ПДК)				Вклад (мг/куб.м)		Вклад %			
1	3	305	3,03E-03				3,63E-03		49,704			
1	3	306	2,73E-03				3,28E-03		44,843			
7	4546,00	2293,60	2,00	2,41E-03	2,89E-03	64	0,60	-	-	-	-	3
Площадка	Цех	Источник	Вклад (д. ПДК)				Вклад (мг/куб.м)		Вклад %			
1	3	305	7,40E-04				8,88E-04		30,723			
1	3	306	7,24E-04				8,69E-04		30,056			
3	7255,50	2121,10	2,00	2,31E-03	2,77E-03	285	0,50	-	-	-	-	3
Площадка	Цех	Источник	Вклад (д. ПДК)				Вклад (мг/куб.м)		Вклад %			
10	0	6501	5,70E-04				6,84E-04		24,728			



	1		3		306		4,65E-04		5,58E-04		20,175			
2	7071,50	2652,50	2,00	2,10E-03	2,52E-03	267	0,50	-	-	-	-	-	-	3
	Площадка	Цех		Источник	Вклад (д. ПДК)			Вклад (мг/куб.м)		Вклад %				
	1		3	306	6,06E-04			7,28E-04		28,869				
	1		3	305	5,61E-04			6,73E-04		26,684				
4	7035,00	1278,70	2,00	2,04E-03	2,45E-03	319	0,60	-	-	-	-	-	-	3
	Площадка	Цех		Источник	Вклад (д. ПДК)			Вклад (мг/куб.м)		Вклад %				
	10		0	6501	5,09E-04			6,11E-04		24,912				
	1		3	306	4,49E-04			5,39E-04		21,959				
5	6257,90	800,70	2,00	1,67E-03	2,00E-03	350	0,50	-	-	-	-	-	-	3
	Площадка	Цех		Источник	Вклад (д. ПДК)			Вклад (мг/куб.м)		Вклад %				
	1		3	306	4,03E-04			4,83E-04		24,134				
	1		3	305	3,91E-04			4,69E-04		23,420				
6	5243,90	682,40	2,00	1,36E-03	1,63E-03	16	0,60	-	-	-	-	-	-	3
	Площадка	Цех		Источник	Вклад (д. ПДК)			Вклад (мг/куб.м)		Вклад %				
	1		3	306	3,99E-04			4,79E-04		29,361				
	1		3	305	3,90E-04			4,68E-04		28,653				
9	6158,60	400,60	2,00	1,34E-03	1,60E-03	353	0,60	-	-	-	-	-	-	4
	Площадка	Цех		Источник	Вклад (д. ПДК)			Вклад (мг/куб.м)		Вклад %				
	1		3	306	3,54E-04			4,25E-04		26,478				
	1		3	305	3,46E-04			4,15E-04		25,854				

Вещество: 2752
Уайт-спирит

№	Коорд X(м)	Коорд Y(м)	Высота (м)	Концентр. (д. ПДК)	Концентр. (мг/куб.м)	Напр. ветра	Скор. ветра	Фон		Фон до исключения		Тип точки	
								доли ПДК	мг/куб.м	доли ПДК	мг/куб.м		
1	6310,90	3083,00	2,00	1,10E-03	1,10E-03	183	0,70	-	-	-	-	3	
	Площадка	Цех		Источник	Вклад (д. ПДК)			Вклад (мг/куб.м)		Вклад %			
	10		0	6505	1,10E-03			1,10E-03		100,000			
2	7071,50	2652,50	2,00	1,02E-03	1,02E-03	242	0,70	-	-	-	-	3	
	Площадка	Цех		Источник	Вклад (д. ПДК)			Вклад (мг/куб.м)		Вклад %			
	10		0	6505	1,02E-03			1,02E-03		100,000			
3	7255,50	2121,10	2,00	9,16E-04	9,16E-04	276	0,70	-	-	-	-	3	
	Площадка	Цех		Источник	Вклад (д. ПДК)			Вклад (мг/куб.м)		Вклад %			
	10		0	6505	9,16E-04			9,16E-04		100,000			
4	7035,00	1278,70	2,00	7,26E-04	7,26E-04	321	0,70	-	-	-	-	3	
	Площадка	Цех		Источник	Вклад (д. ПДК)			Вклад (мг/куб.м)		Вклад %			
	10		0	6505	7,26E-04			7,26E-04		100,000			
5	6257,90	800,70	2,00	5,97E-04	5,97E-04	0	0,90	-	-	-	-	3	
	Площадка	Цех		Источник	Вклад (д. ПДК)			Вклад (мг/куб.м)		Вклад %			
	10		0	6505	5,97E-04			5,97E-04		100,000			
8	5454,60	3461,40	2,00	5,68E-04	5,68E-04	146	1,00	-	-	-	-	3	
	Площадка	Цех		Источник	Вклад (д. ПДК)			Вклад (мг/куб.м)		Вклад %			
	10		0	6505	5,68E-04			5,68E-04		100,000			
7	4546,00	2293,60	2,00	4,47E-04	4,47E-04	92	1,30	-	-	-	-	3	
	Площадка	Цех		Источник	Вклад (д. ПДК)			Вклад (мг/куб.м)		Вклад %			
	10		0	6505	4,47E-04			4,47E-04		100,000			



9	6158,60	400,60	2,00	4,00E-04	4,00E-04	3	1,50	-	-	-	-	4
Площадка		Цех	Источник	Вклад (д. ПДК)		Вклад (мг/куб.м)		Вклад %				
10		0	6505	4,00E-04		4,00E-04		100,000				
6	5243,90	682,40	2,00	3,94E-04	3,94E-04	33	1,50	-	-	-	-	3
Площадка		Цех	Источник	Вклад (д. ПДК)		Вклад (мг/куб.м)		Вклад %				
10		0	6505	3,94E-04		3,94E-04		100,000				

Вещество: 2908
Пыль неорганическая: 70-20% SiO₂

№	Коорд Х(м)	Коорд Y(м)	Высота (м)	Концентр (д. ПДК)	Концентр. (мг/куб.м)	Напр. ветра	Скор. ветра	Фон		Фон до исключения		Тип точки
								доли ПДК	мг/куб.м	доли ПДК	мг/куб.м	
1	6310,90	3083,00	2,00	0,02	4,69E-03	185	6,00	-	-	-	-	3
Площадка		Цех	Источник	Вклад (д. ПДК)		Вклад (мг/куб.м)		Вклад %				
10		0	6506	0,02		4,69E-03		100,000				
2	7071,50	2652,50	2,00	0,01	3,80E-03	246	6,00	-	-	-	-	3
Площадка		Цех	Источник	Вклад (д. ПДК)		Вклад (мг/куб.м)		Вклад %				
10		0	6506	0,01		3,80E-03		99,984				
1		3	300	1,97E-06		5,91E-07		0,016				
3	7255,50	2121,10	2,00	0,01	3,08E-03	279	6,00	-	-	-	-	3
Площадка		Цех	Источник	Вклад (д. ПДК)		Вклад (мг/куб.м)		Вклад %				
10		0	6506	0,01		3,07E-03		99,824				
1		3	300	1,18E-05		3,54E-06		0,115				
4	7035,00	1278,70	2,00	7,13E-03	2,14E-03	322	6,00	-	-	-	-	3
Площадка		Цех	Источник	Вклад (д. ПДК)		Вклад (мг/куб.м)		Вклад %				
10		0	6506	6,98E-03		2,09E-03		97,874				
1		3	301	1,38E-04		4,13E-05		1,931				
8	5454,60	3461,40	2,00	5,94E-03	1,78E-03	146	6,00	-	-	-	-	3
Площадка		Цех	Источник	Вклад (д. ПДК)		Вклад (мг/куб.м)		Вклад %				
10		0	6506	5,81E-03		1,74E-03		97,798				
1		3	301	1,06E-04		3,19E-05		1,787				
5	6257,90	800,70	2,00	5,37E-03	1,61E-03	359	6,00	-	-	-	-	3
Площадка		Цех	Источник	Вклад (д. ПДК)		Вклад (мг/куб.м)		Вклад %				
10		0	6506	5,36E-03		1,61E-03		99,848				
1		3	301	4,78E-06		1,44E-06		0,089				
7	4546,00	2293,60	2,00	4,22E-03	1,27E-03	90	6,00	-	-	-	-	3
Площадка		Цех	Источник	Вклад (д. ПДК)		Вклад (мг/куб.м)		Вклад %				
10		0	6506	4,21E-03		1,26E-03		99,783				
1		3	300	9,15E-06		2,75E-06		0,217				
9	6158,60	400,60	2,00	3,51E-03	1,05E-03	3	6,00	-	-	-	-	4
Площадка		Цех	Источник	Вклад (д. ПДК)		Вклад (мг/куб.м)		Вклад %				
10		0	6506	3,50E-03		1,05E-03		99,790				
1		3	301	4,40E-06		1,32E-06		0,125				
6	5243,90	682,40	2,00	3,50E-03	1,05E-03	32	6,00	-	-	-	-	3
Площадка		Цех	Источник	Вклад (д. ПДК)		Вклад (мг/куб.м)		Вклад %				
10		0	6506	3,50E-03		1,05E-03		99,957				
1		3	300	1,38E-06		4,15E-07		0,040				



Вещество: 6204
Азота диоксид, серы диоксид

№	Коорд Х(м)	Коорд У(м)	Высота (м)	Концентр (д. ПДК)	Концентр. (мг/куб.м)	Напр. ветр а	Скор. ветр а	Фон		Фон до исключения		Тип точки
								доли ПДК	мг/куб.м	доли ПДК	мг/куб.м	
5	6257,90	800,70	2,00	0,28	-	356	2,10	0,02	-	0,12	-	3
	Площадка	Цех		Источник		Вклад (д. ПДК)		Вклад (мг/куб.м)		Вклад %		
	1		1	4			0,08	0,00		28,540		
	1		1	6			0,07	0,00		24,041		
1	6310,90	3083,00	2,00	0,28	-	186	2,20	0,03	-	0,12	-	3
	Площадка	Цех		Источник		Вклад (д. ПДК)		Вклад (мг/куб.м)		Вклад %		
	1		1	4			0,08	0,00		28,794		
	1		1	6			0,07	0,00		23,839		
4	7035,00	1278,70	2,00	0,27	-	306	2,00	0,03	-	0,12	-	3
	Площадка	Цех		Источник		Вклад (д. ПДК)		Вклад (мг/куб.м)		Вклад %		
	1		1	4			0,08	0,00		30,172		
	1		1	6			0,07	0,00		25,758		
2	7071,50	2652,50	2,00	0,27	-	230	2,10	0,03	-	0,12	-	3
	Площадка	Цех		Источник		Вклад (д. ПДК)		Вклад (мг/куб.м)		Вклад %		
	1		1	4			0,08	0,00		29,731		
	1		1	6			0,07	0,00		24,886		
3	7255,50	2121,10	2,00	0,26	-	258	2,00	0,03	-	0,12	-	3
	Площадка	Цех		Источник		Вклад (д. ПДК)		Вклад (мг/куб.м)		Вклад %		
	1		1	4			0,08	0,00		30,283		
	1		1	6			0,07	0,00		25,834		
8	5454,60	3461,40	2,00	0,26	-	155	2,70	0,04	-	0,12	-	3
	Площадка	Цех		Источник		Вклад (д. ПДК)		Вклад (мг/куб.м)		Вклад %		
	1		1	4			0,06	0,00		22,280		
	1		1	6			0,05	0,00		17,887		
9	6158,60	400,60	2,00	0,25	-	1	2,30	0,04	-	0,12	-	4
	Площадка	Цех		Источник		Вклад (д. ПДК)		Вклад (мг/куб.м)		Вклад %		
	1		1	4			0,06	0,00		25,117		
	1		1	6			0,05	0,00		20,599		
6	5243,90	682,40	2,00	0,24	-	38	2,30	0,05	-	0,12	-	3
	Площадка	Цех		Источник		Вклад (д. ПДК)		Вклад (мг/куб.м)		Вклад %		
	1		1	4			0,06	0,00		24,860		
	1		1	6			0,05	0,00		20,404		
7	4546,00	2293,60	2,00	0,23	-	104	2,30	0,06	-	0,12	-	3
	Площадка	Цех		Источник		Вклад (д. ПДК)		Вклад (мг/куб.м)		Вклад %		
	1		1	4			0,06	0,00		24,859		
	1		1	6			0,05	0,00		20,237		

Отчет

Вариант расчета: БКПРУ-3 (03.250) (9) - Расчет рассеивания по МРР-2017 [07.05.2022 17:57 - 07.05.2022 17:58] , ЛЕТО

Тип расчета: Расчеты по веществам

Код расчета: 0143 (Марганец и его соединения (в пересчете на марганец (IV) оксид))

Параметр: Концентрация вредного вещества (в долях ПДК)

Высота 2м

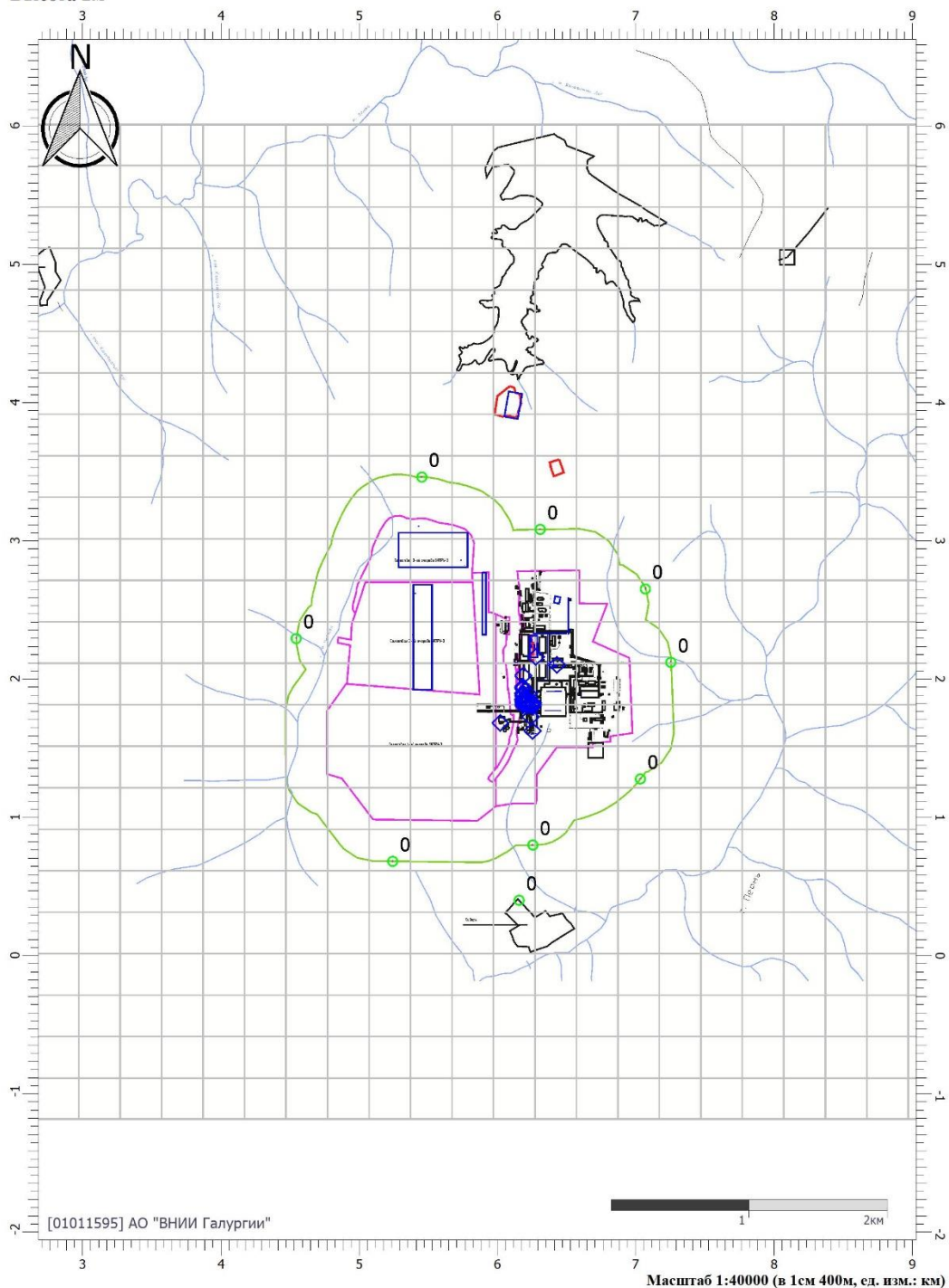

Цветовая схема



Отчет

Вариант расчета: БКПРУ-3 (03.250) (9) - Расчет рассеивания по МРР-2017 [07.05.2022 17:57 - 07.05.2022 17:58] , ЛЕТО

Тип расчета: Расчеты по веществам

Код расчета: 0301 (Азота диоксид (Двуокись азота; пероксид азота))

Параметр: Концентрация вредного вещества (в долях ПДК)

Высота 2м

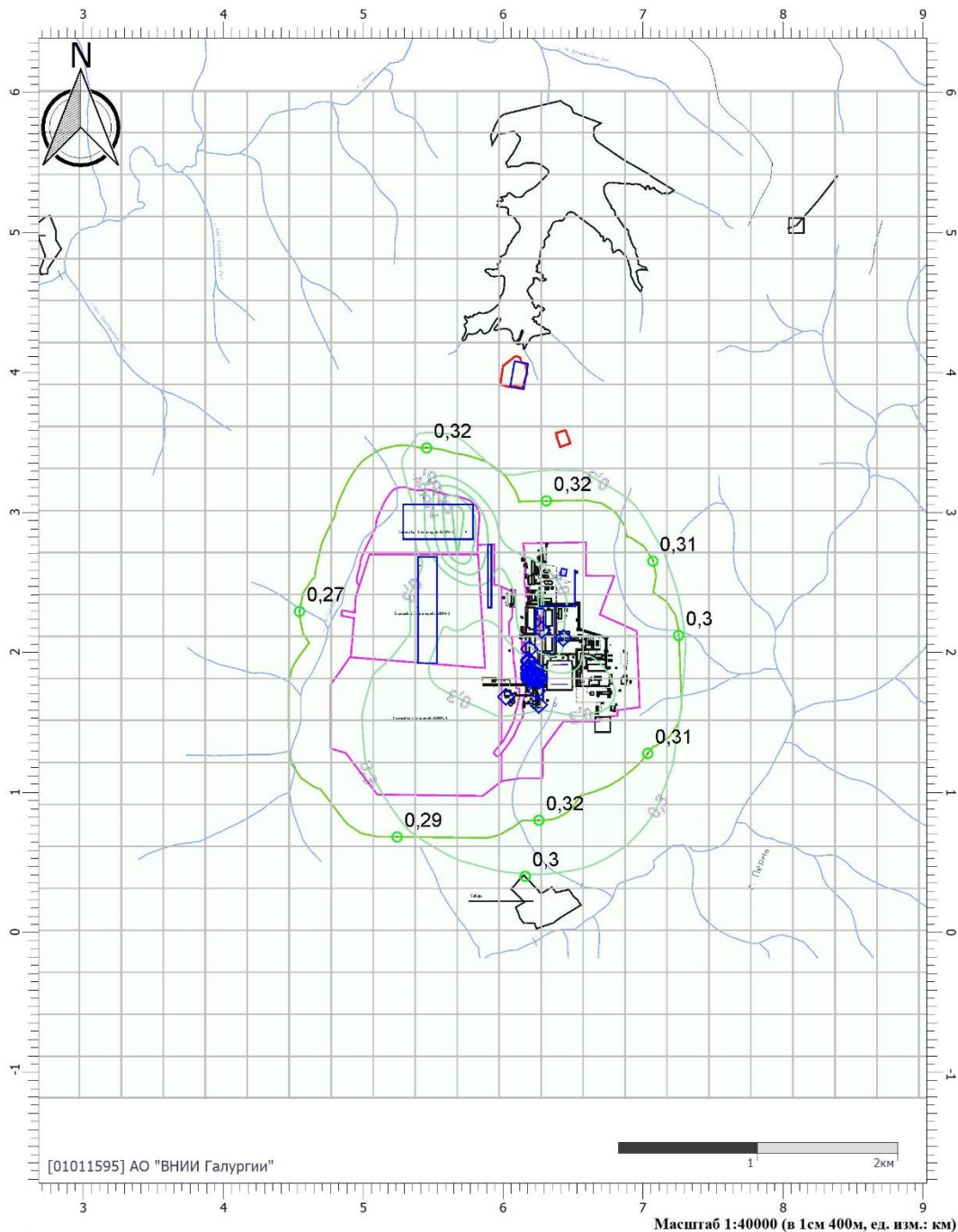

Цветовая схема





Отчет

Вариант расчета: БКПРУ-3 (03.250) (9) - Расчет рассеивания по МРР-2017 [07.05.2022 17:57 - 07.05.2022 17:58] , ЛЕТО

Тип расчета: Расчеты по веществам

Код расчета: 0304 (Азот (II) оксид (Азот монооксид))

Параметр: Концентрация вредного вещества (в долях ПДК)

Высота 2м

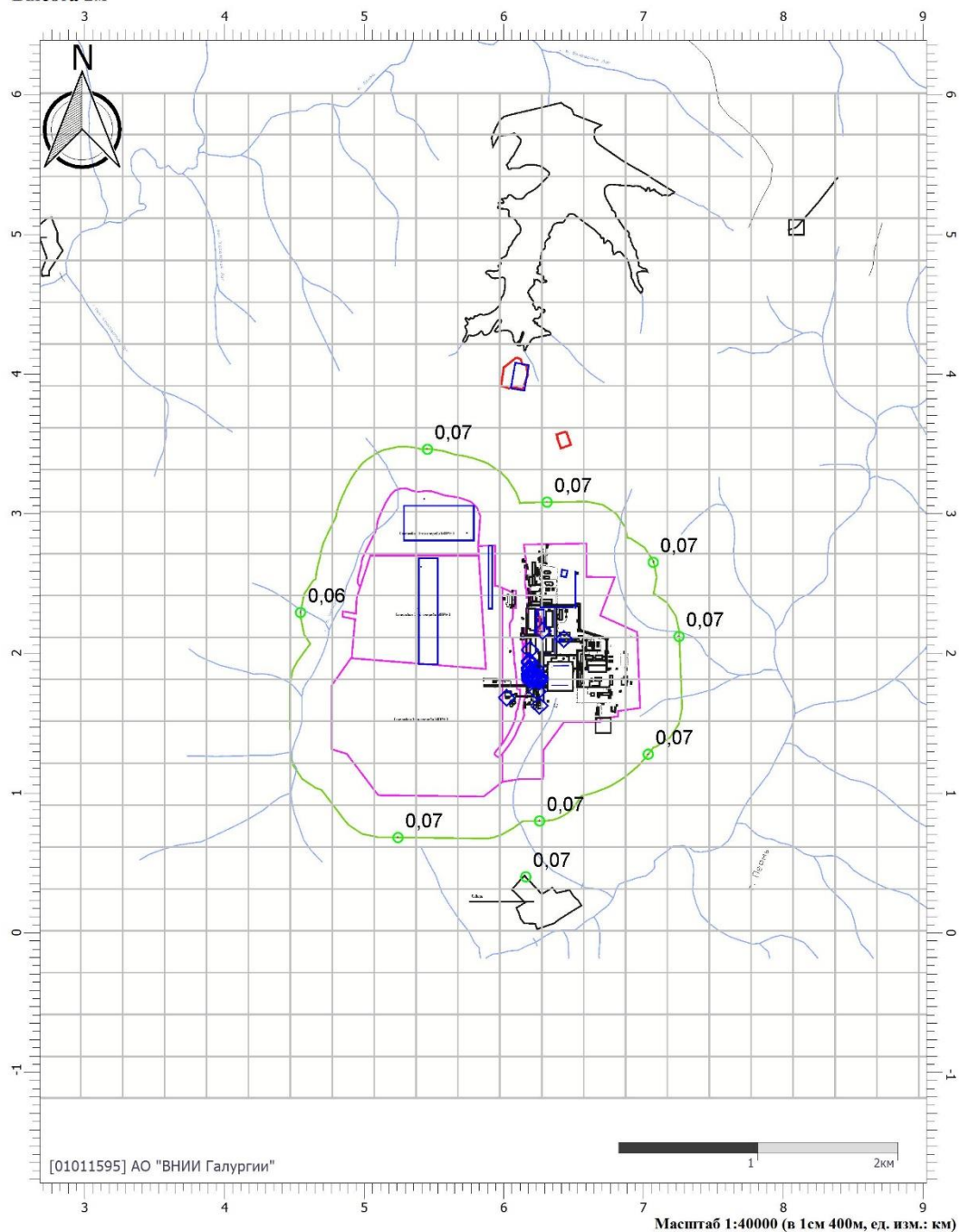

Цветовая схема



0,05

Отчет

Вариант расчета: БКПРУ-3 (03.250) (9) - Расчет рассеивания по МРР-2017 [07.05.2022 17:57 - 07.05.2022 17:58] , ЛЕТО

Тип расчета: Расчеты по веществам

Код расчета: 0328 (Углерод (Пигмент черный))

Параметр: Концентрация вредного вещества (в долях ПДК)

Высота 2м

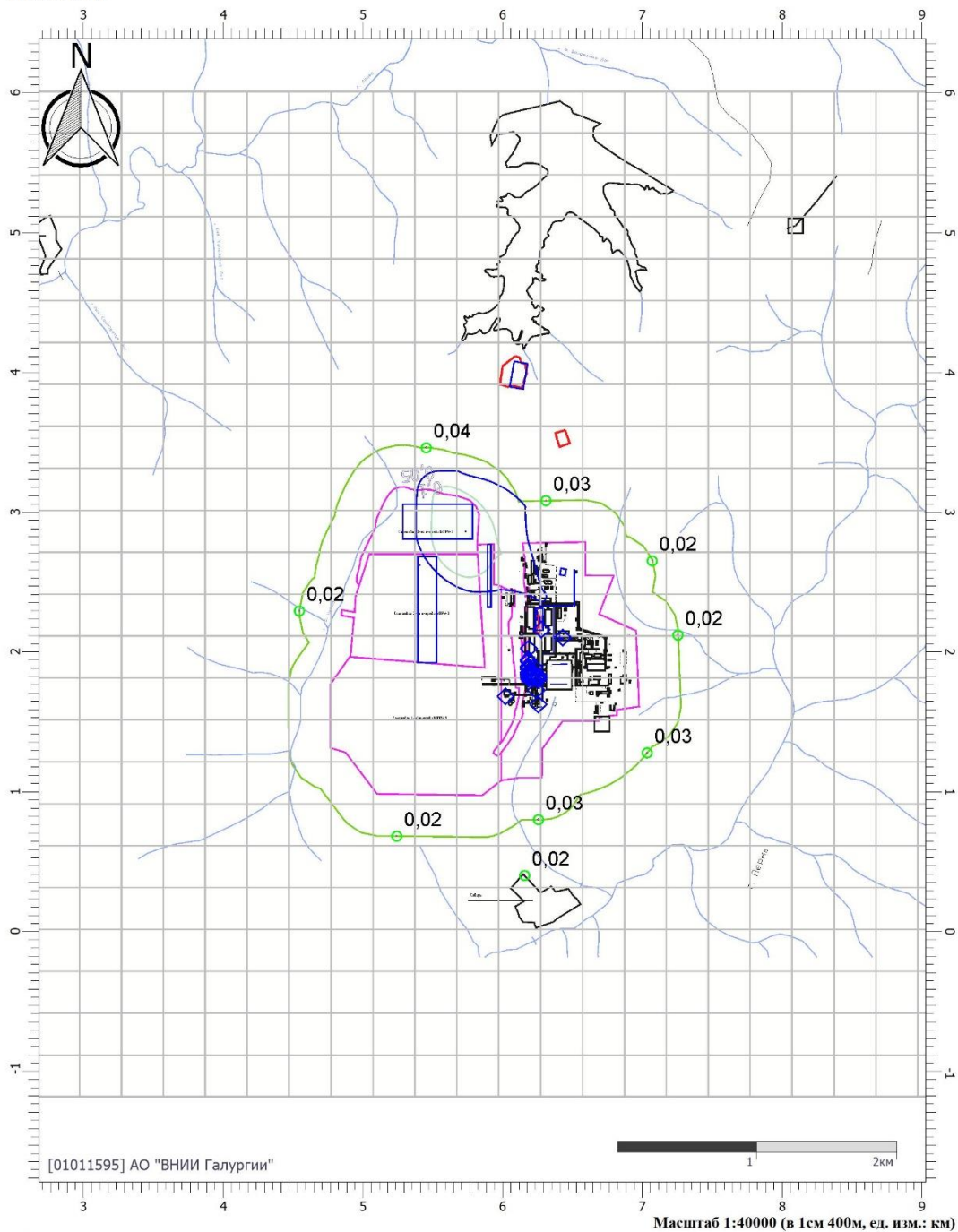

Цветовая схема





Отчет

Вариант расчета: БКПРУ-3 (03.250) (9) - Расчет рассеивания по МРР-2017 [07.05.2022 17:57 - 07.05.2022 17:58] , ЛЕТО

Тип расчета: Расчеты по веществам

Код расчета: 0330 (Сера диоксид)

Параметр: Концентрация вредного вещества (в долях ПДК)

Высота 2м

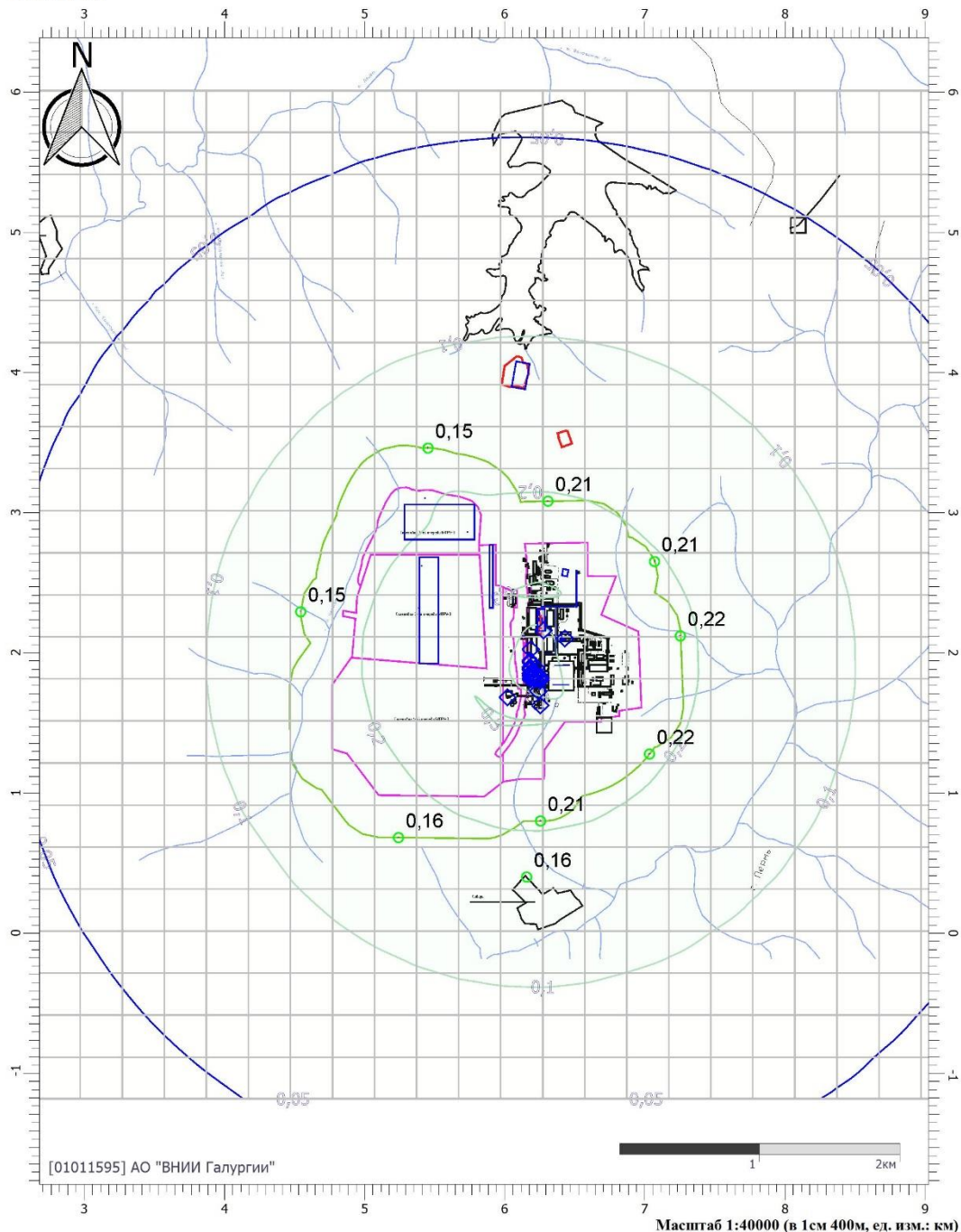

Цветовая схема





Отчет

Вариант расчета: БКПРУ-3 (03.250) (9) - Расчет рассеивания по МРР-2017 [07.05.2022 17:57 - 07.05.2022 17:58] , ЛЕТО

Тип расчета: Расчеты по веществам

Код расчета: 0337 (Углерода оксид (Углерод окись; углерод моноокись; угарный газ))

Параметр: Концентрация вредного вещества (в долях ПДК)

Высота 2м

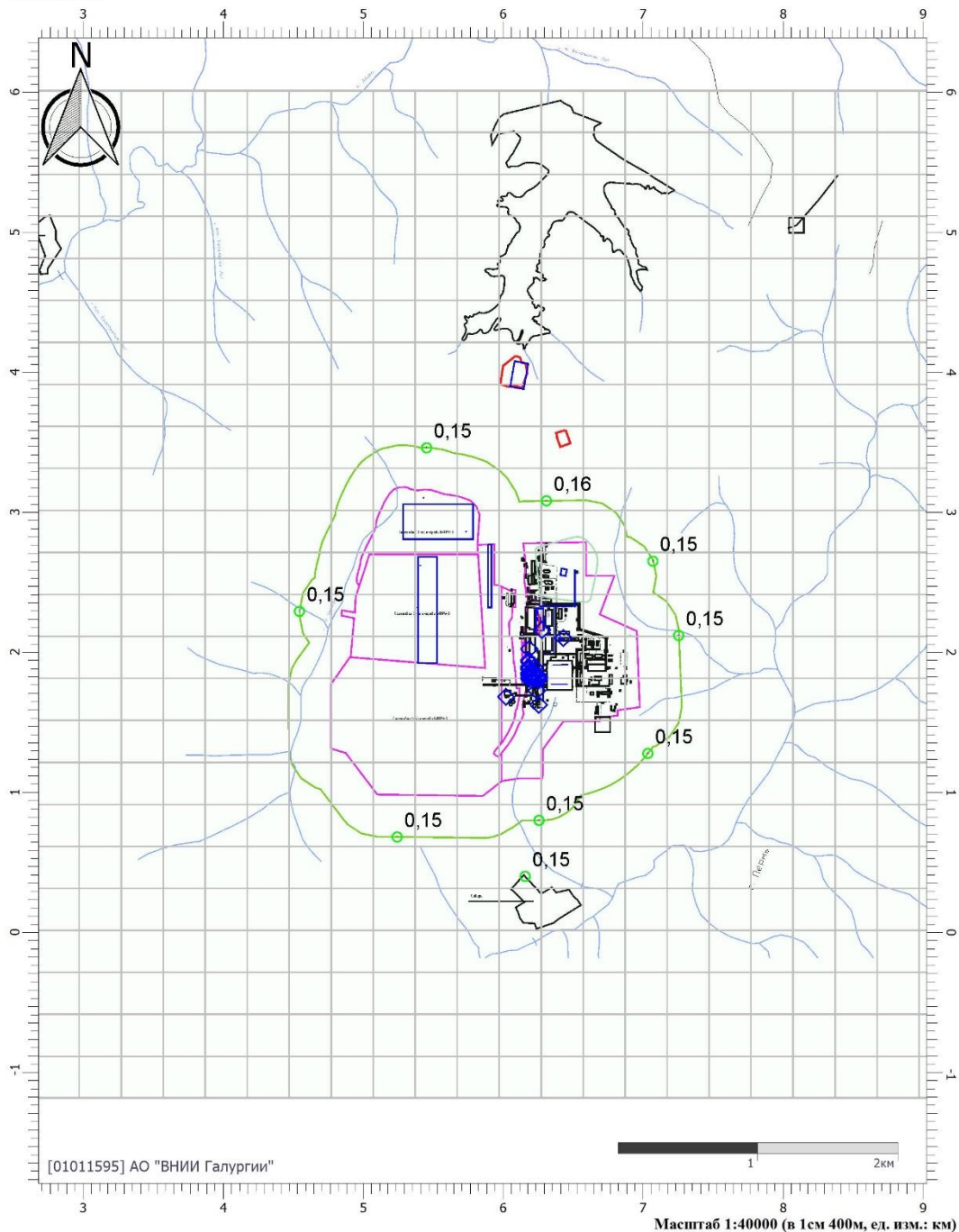

Цветовая схема





Отчет

Вариант расчета: БКПРУ-3 (03.250) (9) - Расчет рассеивания по МРР-2017 [07.05.2022 17:57 - 07.05.2022 17:58] , ЛЕТО

Тип расчета: Расчеты по веществам

Код расчета: 0616 (Диметилбензол (смесь о-, м-, п- изомеров) (Метилтолуол))

Параметр: Концентрация вредного вещества (в долях ПДК)

Высота 2м

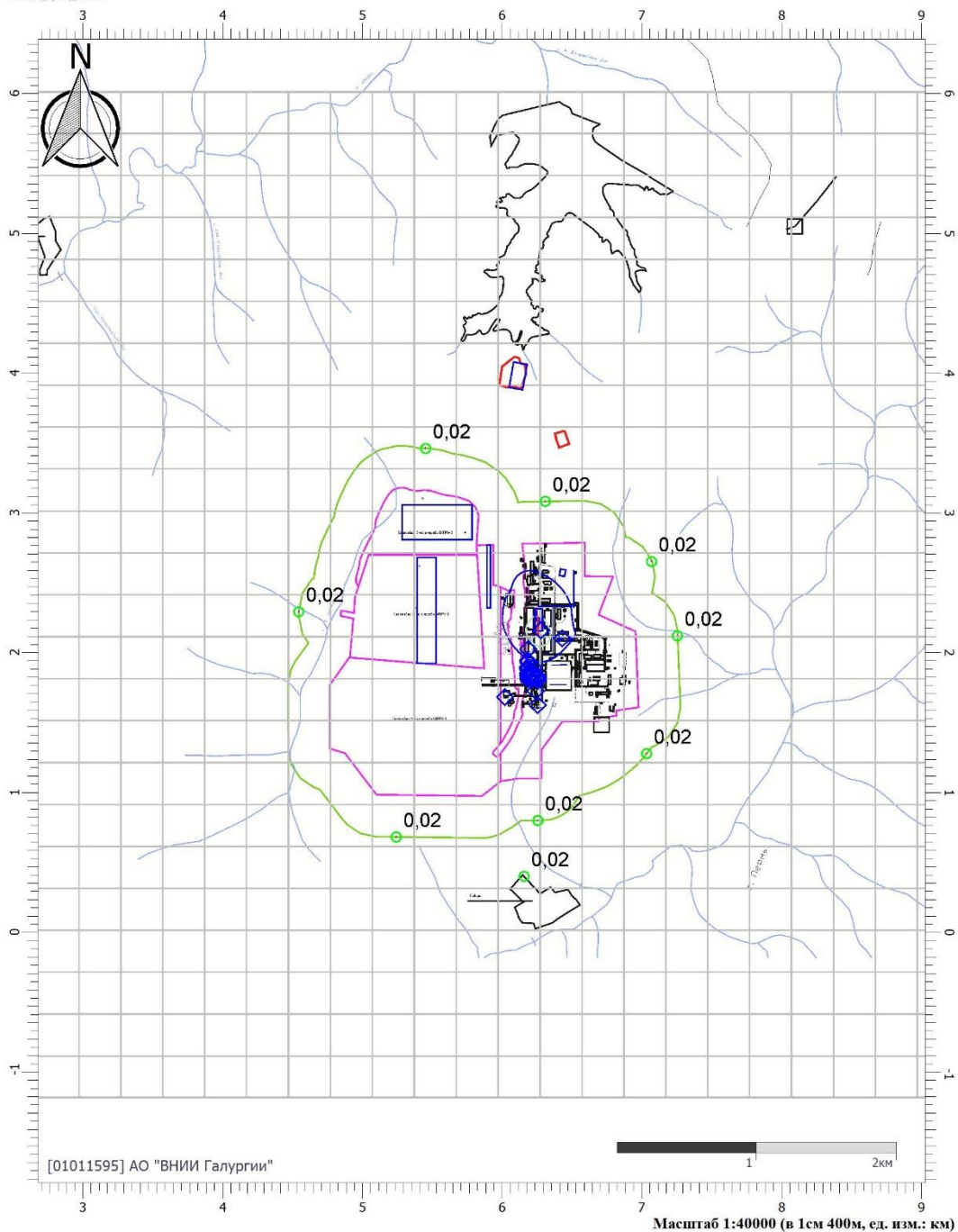

Цветовая схема





Отчет

Вариант расчета: БКПРУ-3 (03.250) (9) - Расчет рассеивания по МРР-2017 [07.05.2022 17:57 - 07.05.2022 17:58] , ЛЕТО

Тип расчета: Расчеты по веществам

Код расчета: 1325 (Формальдегид (Муравьиный альдегид, оксометан, метиленоксил))

Параметр: Концентрация вредного вещества (в долях ПДК)

Высота 2м

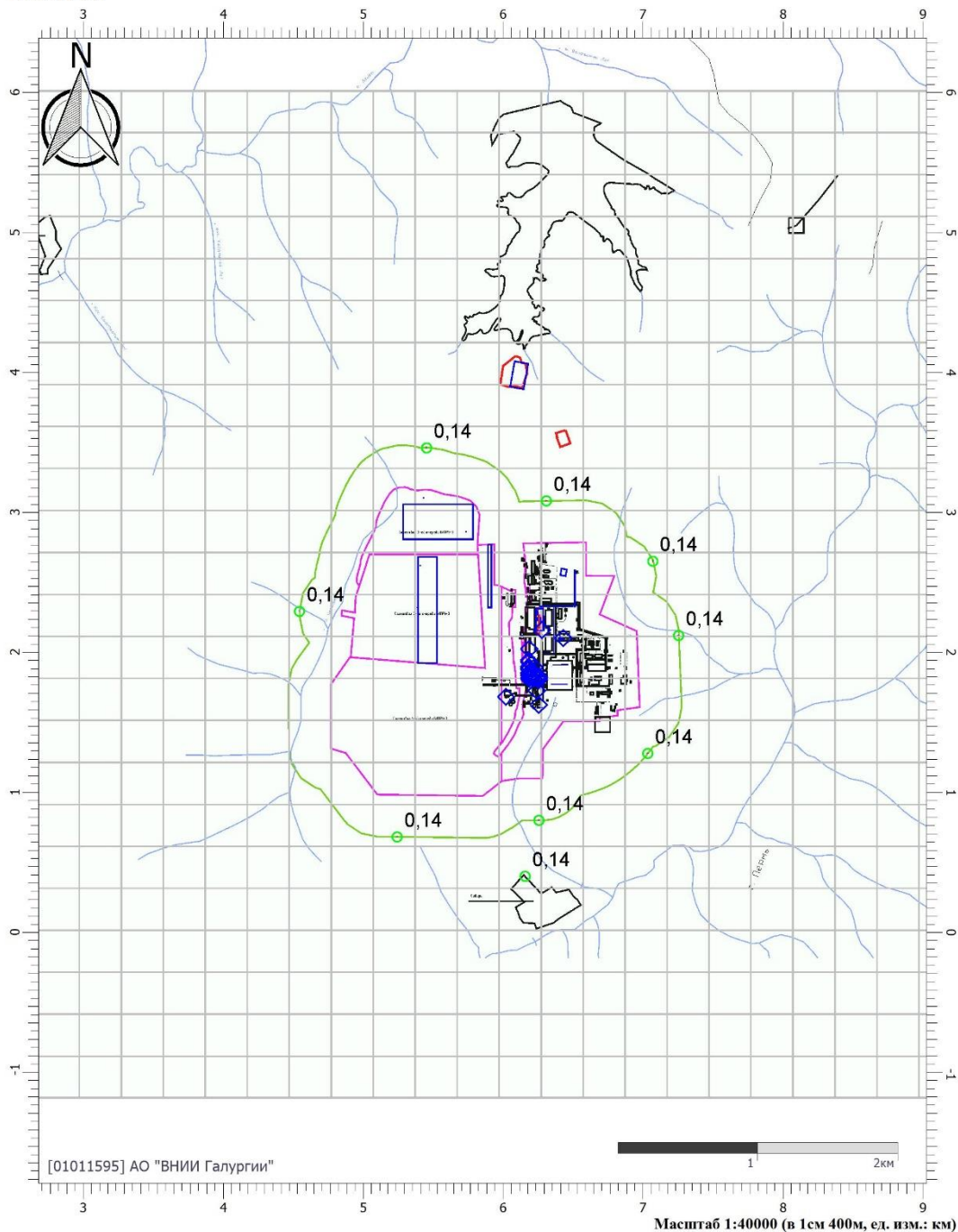

Цветовая схема



Отчет

Вариант расчета: БКПРУ-3 (03.250) (9) - Расчет рассеивания по МРР-2017 [07.05.2022 17:57 - 07.05.2022 17:58] , ЛЕТО

Тип расчета: Расчеты по веществам

Код расчета: 2732 (Керосин (Керосин прямой перегонки; керосин дезодорированный))

Параметр: Концентрация вредного вещества (в долях ПДК)

Высота 2м

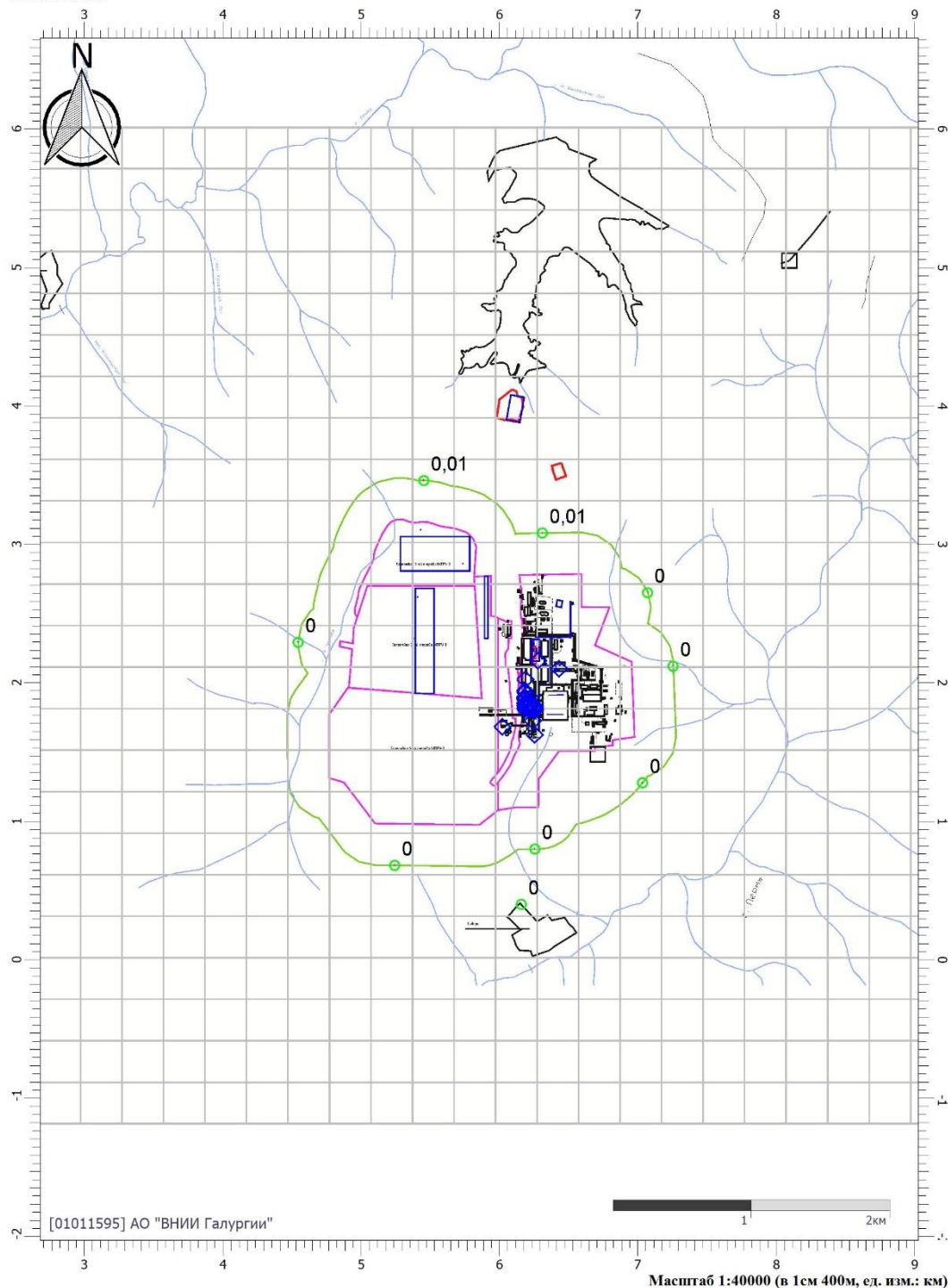

Цветовая схема

Отчет

Вариант расчета: БКПРУ-3 (03.250) (9) - Расчет рассеивания по МРР-2017 [07.05.2022 17:57 - 07.05.2022 17:58] , ЛЕТО

Тип расчета: Расчеты по веществам

Код расчета: 2752 (Уайт-спирит)

Параметр: Концентрация вредного вещества (в долях ПДК)

Высота 2м

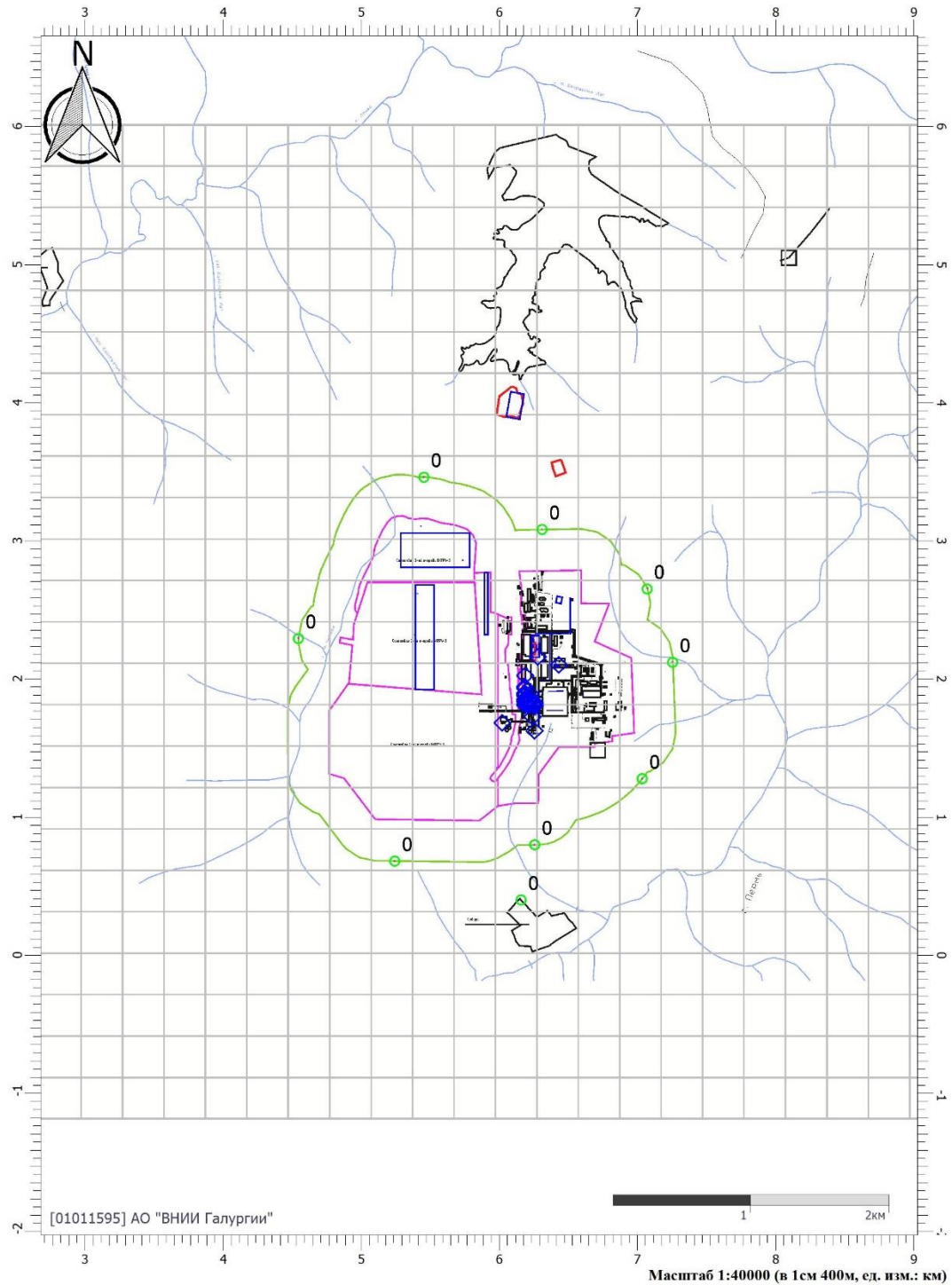

Цветовая схема



Отчет

Вариант расчета: БКПРУ-3 (03.250) (9) - Расчет рассеивания по МРР-2017 [07.05.2022 17:57 - 07.05.2022 17:58] , ЛЕТО

Тип расчета: Расчеты по веществам

Код расчета: 2908 (Пыль неорганическая: 70-20% SiO₂)

Параметр: Концентрация вредного вещества (в долях ПДК)

Высота 2м

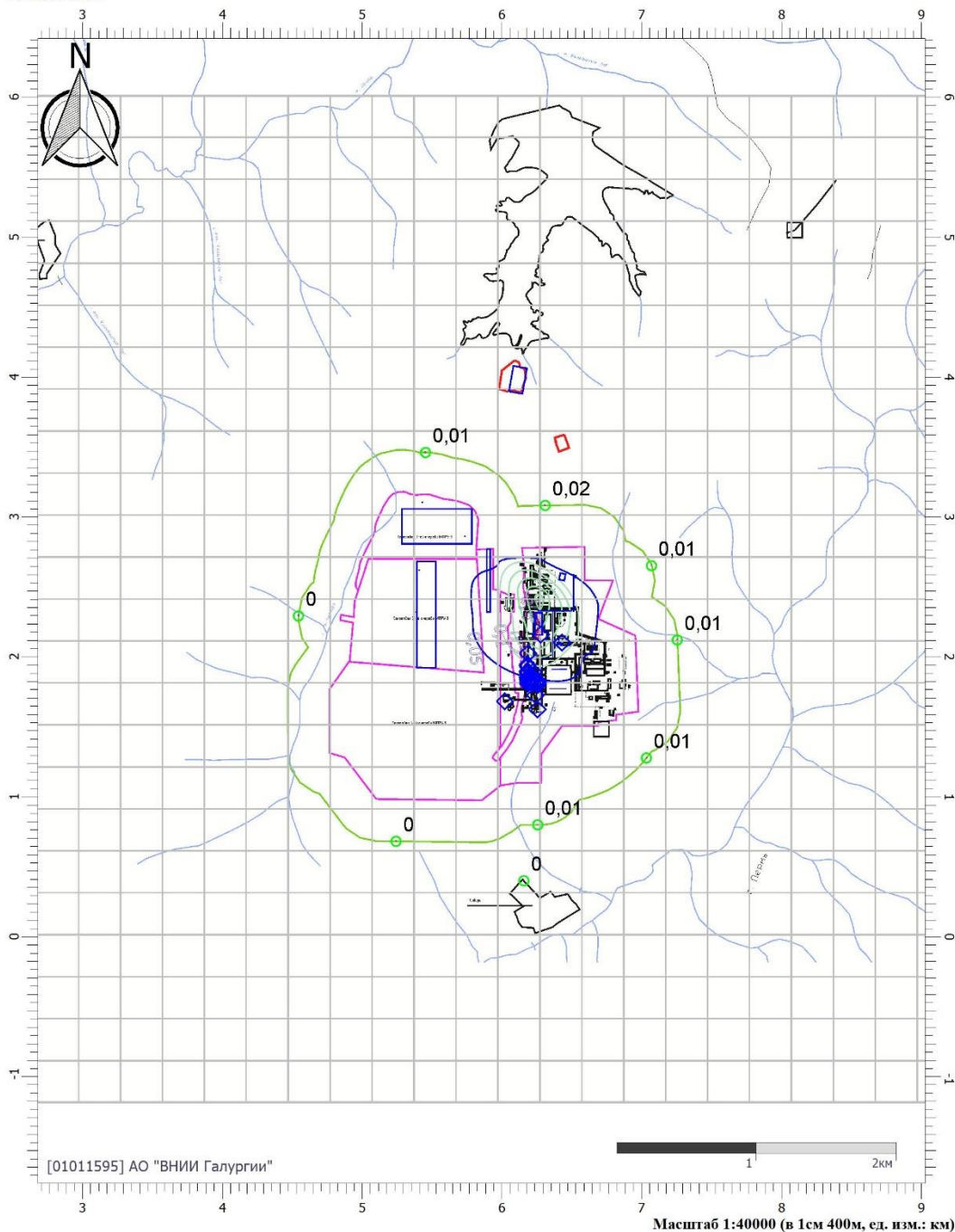

Цветовая схема



Отчет

Вариант расчета: БКПРУ-3 (03.250) (9) - Расчет рассеивания по МРР-2017 [07.05.2022 17:57 - 07.05.2022 17:58] , ЛЕТО

Тип расчета: Расчеты по веществам

Код расчета: 6204 (Азота диоксид, серы диоксид)

Параметр: Концентрация вредного вещества (в долях ПДК)

Высота 2м

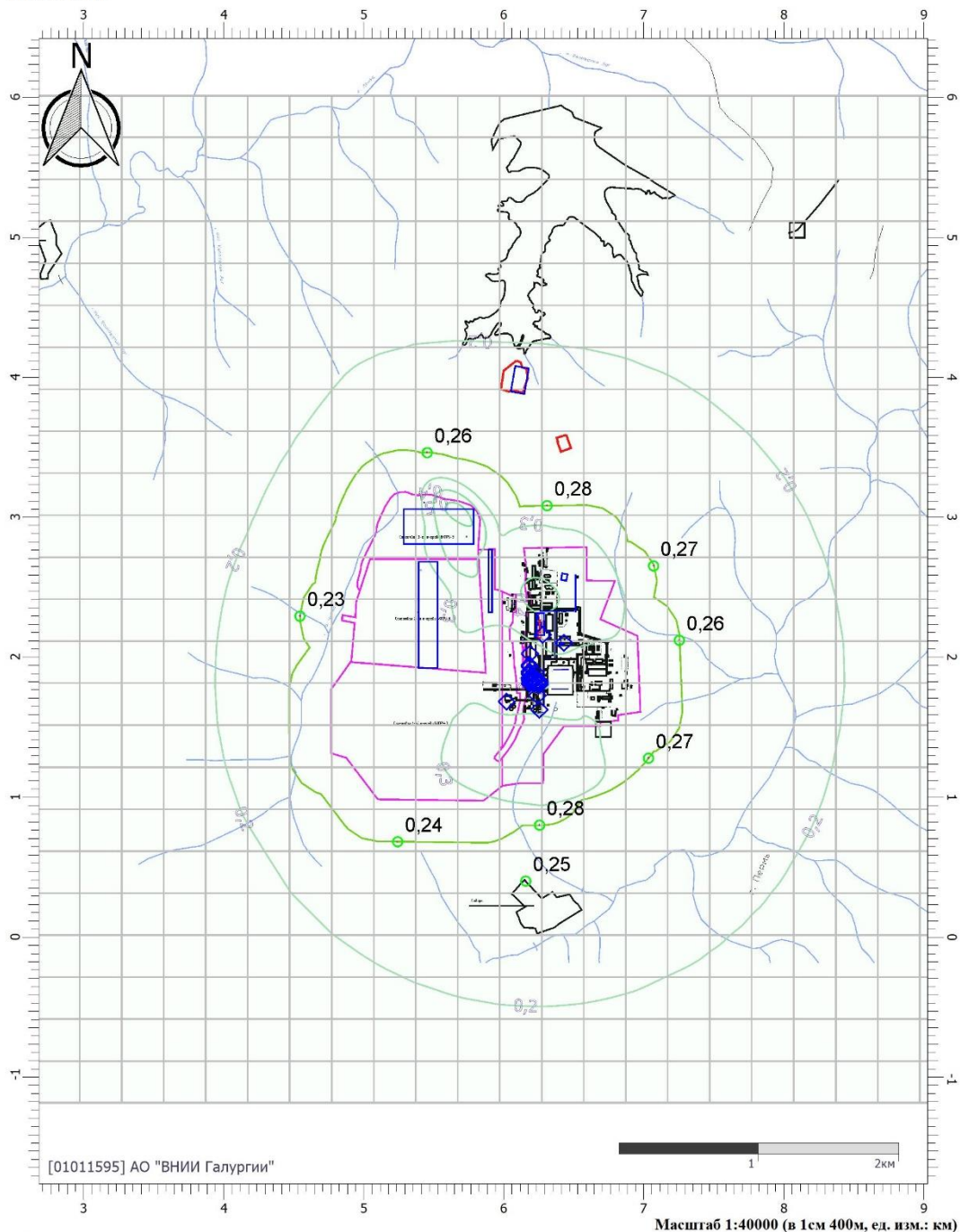
**Цветовая схема**



УПРЗА «ЭКОЛОГ», версия 4.60
Copyright © 1990-2021 ФИРМА «ИНТЕГРАЛ»

Программа зарегистрирована на: АО "ВНИИ Галургии"
 Регистрационный номер: 01011595

Предприятие: 9, БКПРУ-3 (03.250)

Город: 814, Соликамск

Район: 1, Новый район

Адрес предприятия:

Разработчик:

ИНН:

ОКПО:

Отрасль:

Величина нормативной санзоны: 0 м

ВИД: 2, Период строительства**ВР: 2, С/с****Расчетные константы: S=999999,99****Расчет: «Упрощенный расчет среднегодовых концентраций по МРР-2017»****Метеорологические параметры**

Расчетная температура наиболее холодного месяца, °С:	-17,7
Расчетная температура наиболее теплого месяца, °С:	24,6
Коэффициент А, зависящий от температурной стратификации атмосферы:	160
U* – скорость ветра, наблюдаемая на данной местности, повторяемость превышения которой находится в пределах 5%, м/с:	5
Плотность атмосферного воздуха, кг/м ³ :	1,29
Скорость звука, м/с:	331

Роза ветров, %

С	СВ	В	ЮВ	Ю	ЮЗ	З	СЗ
9,000	5,000	4,000	13,000	25,000	21,000	10,000	13,000



Выбросы источников по веществам

Типы источников:

- 1 - Точечный;
- 2 - Линейный;
- 3 - Неорганизованный;
- 4 - Совокупность точечных источников;
- 5 - С зависимостью массы выброса от скорости ветра;
- 6 - Точечный, с зонтом или выбросом горизонтально;
- 7 - Совокупность точечных (зонт или выброс вбок);
- 8 - Автомагистраль (неорганизованный линейный);
- 9 - Точечный, с выбросом в бок;
- 10 - Свеча.

Вещество: 0123 Железа оксид

№ пл.	№ цех.	№ ист.	Тип	F	Макс. выброс (г/с)	Валовый выброс (т/г)	Средний выброс (г/с)
1	5	131	1	3	0,0030000	0,001000	0,0000000
10	0	6503	3	1	0,0029512	0,018699	0,0000000
Итого:					0,0059512	0,019699	0

Вещество: 0703 Бенз/а/пирен

№ пл.	№ цех.	№ ист.	Тип	F	Макс. выброс (г/с)	Валовый выброс (т/г)	Средний выброс (г/с)
1	1	4	1	1	0,0000200	2,000000E-07	0,0000000
1	1	5	1	1	1,0000000E-15	3,000000E-14	0,0000000
1	1	6	1	1	0,0001000	0,000001	0,0000000
1	1	105	1	1	0,0000000	0,000000	0,0000000
1	1	113	1	1	3,0000000E-14	5,000000E-13	0,0000000
1	1	118	1	1	0,0000000	2,000000E-14	0,0000000
1	1	119	1	1	4,0000000E-12	1,000000E-10	0,0000000
1	1	127	1	1	0,0000000	0,000000	0,0000000
3	0	22	1	1	3,0000000E-08	0,000001	0,0000000
3	0	43	1	1	4,0000000E-09	0,000001	0,0000000
10	0	5501	1	1	3,1000000E-08	3,140000E-07	0,0000000
Итого:					0,0001200650040317	3,51410055E-006	0

Вещество: 0827 Винилхлорид

№ пл.	№ цех.	№ ист.	Тип	F	Макс. выброс (г/с)	Валовый выброс (т/г)	Средний выброс (г/с)
10	0	6504	3	1	0,0000033	0,000001	0,0000000
Итого:					3,3E-006	1E-006	0



Расчет проводился по веществам (группам суммации)

Код	Наименование вещества	Предельно допустимая концентрация						Фоновая концентр.	
		Расчет максимальных концентраций		Расчет среднегодовых концентраций		Расчет среднесуточных концентраций			
		Тип	Значение	Тип	Значение	Тип	Значение	Учет	Интерп.
0123	Железа оксид	-	-	ПДК с/с	0,04	ПДК с/с	0,04	Да	Нет
0703	Бенз/а/пирен	-	-	ПДК с/г	1,00E-06	ПДК с/с	1,00E-06	Да	Нет
0827	Винилхлорид	-	-	ПДК с/г	0,01	ПДК с/с	0,04	Нет	Нет

Посты измерения фоновых концентраций

№ поста	Наименование	Координаты (м)	
		X	Y
1	пост	0,00	0,00

Код в-ва	Наименование вещества	Максимальная концентрация *					Средняя концентрация *
		Штиль	Север	Восток	Юг	Запад	
0123	Железа оксид	8,10E-04	8,10E-04	8,10E-04	8,10E-04	8,10E-04	0,00
0703	Бенз/а/пирен	8,00E-07	8,00E-07	8,00E-07	8,00E-07	8,00E-07	0,00

* Фоновые концентрации измеряются в мг/м3 для веществ и долях приведенной ПДК для групп суммации

Перебор метеопараметров при расчете

Уточненный перебор

Перебор скоростей ветра осуществляется автоматически

Направление ветра

Начало сектора	Конец сектора	Шаг перебора ветра
0	360	1



Расчетные области

Расчетные площадки

Код	Тип	Полное описание площадки					Зона влияния (м)	Шаг (м)		Высота (м)
		Координаты середины 1-й стороны (м)		Координаты середины 2-й стороны (м)		Ширина (м)		По ширине	По длине	
		Х	У	Х	У					
1	Полное описание	2372,90	2414,90	9292,20	2414,90	7200,000	0,000	300,000	300,000	2,000

Расчетные точки

Код	Координаты (м)		Высота (м)	Тип точки	Комментарий
	Х	У			
1	6310,90	3083,00	2,000	на границе СЗЗ	СЗЗ
2	7071,50	2652,50	2,000	на границе СЗЗ	СЗЗ
3	7255,50	2121,10	2,000	на границе СЗЗ	СЗЗ
4	7035,00	1278,70	2,000	на границе СЗЗ	СЗЗ
5	6257,90	800,70	2,000	на границе СЗЗ	СЗЗ
6	5243,90	682,40	2,000	на границе СЗЗ	СЗЗ
7	4546,00	2293,60	2,000	на границе СЗЗ	СЗЗ
8	5454,60	3461,40	2,000	на границе СЗЗ	СЗЗ
9	6158,60	400,60	2,000	на границе жилой зоны	д. Сибирь

Результаты расчета и вклады по веществам (расчетные точки)

Типы точек:

- 0 - расчетная точка пользователя
- 1 - точка на границе охранной зоны
- 2 - точка на границе производственной зоны
- 3 - точка на границе СЗЗ
- 4 - на границе жилой зоны
- 5 - на границе застройки
- 6 - точки квотирования

Вещество: 0123 Железа оксид

№	Коорд Х(м)	Коорд У(м)	Высота (м)	Концентр (д. ПДК)	Концентр. (мг/куб.м)	Напр. ветра	Скор. ветра	Фон		Фон до исключения		Тип точки
								доли ПДК	мг/куб.м	доли ПДК	мг/куб.м	
1	6310,90	3083,00	2,00	3,48E-03	1,39E-04	-	-	1,96E-05	7,82E-05	2,03E-05	8,10E-05	3
	Площадка	Цех		Источник	Вклад (д. ПДК)			Вклад (мг/куб.м)	Вклад %			
	10	0		6503	1,16E-03			4,63E-05	33,243			
	1	5		131	3,68E-04			1,47E-05	10,582			
2	7071,50	2652,50	2,00	2,81E-03	1,12E-04	-	-	1,96E-05	7,83E-05	2,03E-05	8,10E-05	3
	Площадка	Цех		Источник	Вклад (д. ПДК)			Вклад (мг/куб.м)	Вклад %			
	10	0		6503	5,99E-04			2,39E-05	21,315			
	1	5		131	2,53E-04			1,01E-05	8,992			
3	7255,50	2121,10	2,00	2,53E-03	1,01E-04	-	-	1,96E-05	7,82E-05	2,03E-05	8,10E-05	3



Площадка	Цех	Источник	Вклад (д. ПДК)	Вклад (мг/куб.м)	Вклад %							
10	0	6503	4,02E-04	1,61E-05	15,894							
1	5	131	1,72E-04	6,88E-06	6,798							
4	7035,00	1278,70	2,00	2,44E-03	9,77E-05	-	-	1,96E-05	7,85E-05	2,03E-05	8,10E-05	3
Площадка	Цех	Источник	Вклад (д. ПДК)	Вклад (мг/куб.м)	Вклад %							
10	0	6503	3,10E-04	1,24E-05	12,676							
1	5	131	1,71E-04	6,85E-06	7,008							
8	5454,60	3461,40	2,00	2,36E-03	9,44E-05	-	-	2,00E-05	8,01E-05	2,03E-05	8,10E-05	3
Площадка	Цех	Источник	Вклад (д. ПДК)	Вклад (мг/куб.м)	Вклад %							
10	0	6503	2,72E-04	1,09E-05	11,527							
1	5	131	8,69E-05	3,48E-06	3,682							
5	6257,90	800,70	2,00	2,32E-03	9,27E-05	-	-	1,97E-05	7,89E-05	2,03E-05	8,10E-05	3
Площадка	Цех	Источник	Вклад (д. ПДК)	Вклад (мг/куб.м)	Вклад %							
10	0	6503	2,11E-04	8,46E-06	9,123							
1	5	131	1,34E-04	5,38E-06	5,801							
7	4546,00	2293,60	2,00	2,21E-03	8,85E-05	-	-	2,00E-05	8,01E-05	2,03E-05	8,10E-05	3
Площадка	Цех	Источник	Вклад (д. ПДК)	Вклад (мг/куб.м)	Вклад %							
10	0	6503	1,54E-04	6,16E-06	6,961							
1	5	131	5,40E-05	2,16E-06	2,443							
9	6158,60	400,60	2,00	2,19E-03	8,77E-05	-	-	2,00E-05	8,01E-05	2,03E-05	8,10E-05	4
Площадка	Цех	Источник	Вклад (д. ПДК)	Вклад (мг/куб.м)	Вклад %							
10	0	6503	1,34E-04	5,37E-06	6,119							
1	5	131	5,74E-05	2,29E-06	2,615							
6	5243,90	682,40	2,00	2,19E-03	8,76E-05	-	-	2,00E-05	8,01E-05	2,03E-05	8,10E-05	3
Площадка	Цех	Источник	Вклад (д. ПДК)	Вклад (мг/куб.м)	Вклад %							
10	0	6503	1,33E-04	5,31E-06	6,053							
1	5	131	5,59E-05	2,24E-06	2,552							

**Вещество: 0703
Бенз/а/пирен**

№	Коорд Х(м)	Коорд Y(м)	Высота (м)	Концентр (д. ПДК)	Концентр. (мг/куб.м)	Напр. ветра	Скор. ветра	Фон		Фон до исключения		Тип точки
								доли ПДК	мг/куб.м	доли ПДК	мг/куб.м	
1	6310,90	3083,00	2,00	0,20	1,98E-07	-	-	0,05	5,26E-08	0,08	8,00E-08	3
Площадка	Цех	Источник	Вклад (д. ПДК)	Вклад (мг/куб.м)	Вклад %							
1	1	6	0,12	1,23E-07	61,939							
1	1	4	0,02	2,24E-08	11,274							
2	7071,50	2652,50	2,00	0,16	1,62E-07	-	-	0,05	5,23E-08	0,08	8,00E-08	3
Площадка	Цех	Источник	Вклад (д. ПДК)	Вклад (мг/куб.м)	Вклад %							
1	1	6	0,09	9,30E-08	57,264							
1	1	4	0,02	1,67E-08	10,308							
8	5454,60	3461,40	2,00	0,13	1,34E-07	-	-	0,06	6,10E-08	0,08	8,00E-08	3
Площадка	Цех	Источник	Вклад (д. ПДК)	Вклад (мг/куб.м)	Вклад %							
1	1	6	0,06	6,14E-08	45,785							
1	1	4	0,01	1,15E-08	8,585							
4	7035,00	1278,70	2,00	0,13	1,28E-07	-	-	0,05	5,10E-08	0,08	8,00E-08	3
Площадка	Цех	Источник	Вклад (д. ПДК)	Вклад (мг/куб.м)	Вклад %							
1	1	6	0,07	6,53E-08	50,929							



	1	1	4		0,01			1,17E-08	9,136			
3	7255,50	2121,10	2,00	0,12	1,23E-07	-	-	0,05	5,13E-08	0,08	8,00E-08	3
	Площадка	Цех	Источник		Вклад (д. ПДК)				Вклад (мг/куб.м)		Вклад %	
	1	1	6		0,06				6,08E-08		49,351	
	1	1	4		0,01				1,09E-08		8,880	
5	6257,90	800,70	2,00	0,12	1,22E-07	-	-	0,05	5,22E-08	0,08	8,00E-08	3
	Площадка	Цех	Источник		Вклад (д. ПДК)				Вклад (мг/куб.м)		Вклад %	
	1	1	6		0,06				5,89E-08		48,363	
	1	1	4		0,01				1,05E-08		8,656	
9	6158,60	400,60	2,00	0,11	1,12E-07	-	-	0,06	5,89E-08	0,08	8,00E-08	4
	Площадка	Цех	Источник		Вклад (д. ПДК)				Вклад (мг/куб.м)		Вклад %	
	1	1	6		0,04				4,46E-08		39,932	
	1	1	4		8,20E-03				8,20E-09		7,340	
6	5243,90	682,40	2,00	0,11	1,11E-07	-	-	0,06	5,93E-08	0,08	8,00E-08	3
	Площадка	Цех	Источник		Вклад (д. ПДК)				Вклад (мг/куб.м)		Вклад %	
	1	1	6		0,04				4,36E-08		39,285	
	1	1	4		8,05E-03				8,05E-09		7,247	
7	4546,00	2293,60	2,00	0,11	1,09E-07	-	-	0,06	6,08E-08	0,08	8,00E-08	3
	Площадка	Цех	Источник		Вклад (д. ПДК)				Вклад (мг/куб.м)		Вклад %	
	1	1	6		0,04				4,04E-08		37,109	
	1	1	4		7,56E-03				7,56E-09		6,940	

**Вещество: 0827
Винилхлорид**

№	Коорд Х(м)	Коорд Y(м)	Высота (м)	Концентр. (д. ПДК)	Концентр. (мг/куб.м)	Напр. ветра	Скор. ветра	Фон		Фон до исключения		Тип точки
								доли ПДК	мг/куб.м	доли ПДК	мг/куб.м	
1	6310,90	3083,00	2,00	8,56E-06	8,56E-08	-	-	-	-	-	-	3
	Площадка	Цех	Источник		Вклад (д. ПДК)				Вклад (мг/куб.м)		Вклад %	
	10	0	6504		8,56E-06				8,56E-08		100,000	
2	7071,50	2652,50	2,00	5,07E-06	5,07E-08	-	-	-	-	-	-	3
	Площадка	Цех	Источник		Вклад (д. ПДК)				Вклад (мг/куб.м)		Вклад %	
	10	0	6504		5,07E-06				5,07E-08		100,000	
3	7255,50	2121,10	2,00	3,53E-06	3,53E-08	-	-	-	-	-	-	3
	Площадка	Цех	Источник		Вклад (д. ПДК)				Вклад (мг/куб.м)		Вклад %	
	10	0	6504		3,53E-06				3,53E-08		100,000	
4	7035,00	1278,70	2,00	3,24E-06	3,24E-08	-	-	-	-	-	-	3
	Площадка	Цех	Источник		Вклад (д. ПДК)				Вклад (мг/куб.м)		Вклад %	
	10	0	6504		3,24E-06				3,24E-08		100,000	
8	5454,60	3461,40	2,00	3,01E-06	3,01E-08	-	-	-	-	-	-	3
	Площадка	Цех	Источник		Вклад (д. ПДК)				Вклад (мг/куб.м)		Вклад %	
	10	0	6504		3,01E-06				3,01E-08		100,000	
5	6257,90	800,70	2,00	2,46E-06	2,46E-08	-	-	-	-	-	-	3
	Площадка	Цех	Источник		Вклад (д. ПДК)				Вклад (мг/куб.м)		Вклад %	
	10	0	6504		2,46E-06				2,46E-08		100,000	
7	4546,00	2293,60	2,00	1,80E-06	1,80E-08	-	-	-	-	-	-	3
	Площадка	Цех	Источник		Вклад (д. ПДК)				Вклад (мг/куб.м)		Вклад %	
	10	0	6504		1,80E-06				1,80E-08		100,000	



9	6158,60	400,60	2,00	1,67E-06	1,67E-08	-	-	-	-	-	-	4
Площадка		Цех	Источник	Вклад (д. ПДК)		Вклад (мг/куб.м)		Вклад %				
10		0	6504	1,67E-06		1,67E-08		100,000				
6	5243,90	682,40	2,00	1,65E-06	1,65E-08	-	-	-	-	-	-	3
Площадка		Цех	Источник	Вклад (д. ПДК)		Вклад (мг/куб.м)		Вклад %				
10		0	6504	1,65E-06		1,65E-08		100,000				

Отчет

Вариант расчета: БКПРУ-3 (03.250) (9) - Упрощенный расчет среднегодовых концентраций по МРР-2017 [07.05.2022 17:58 - 07.05.2022 17:58] , ЛЕТО

Тип расчета: Расчеты по веществам

Код расчета: 0123 (Железа оксид)

Параметр: Концентрация вредного вещества (в долях ПДК)

Высота 2м

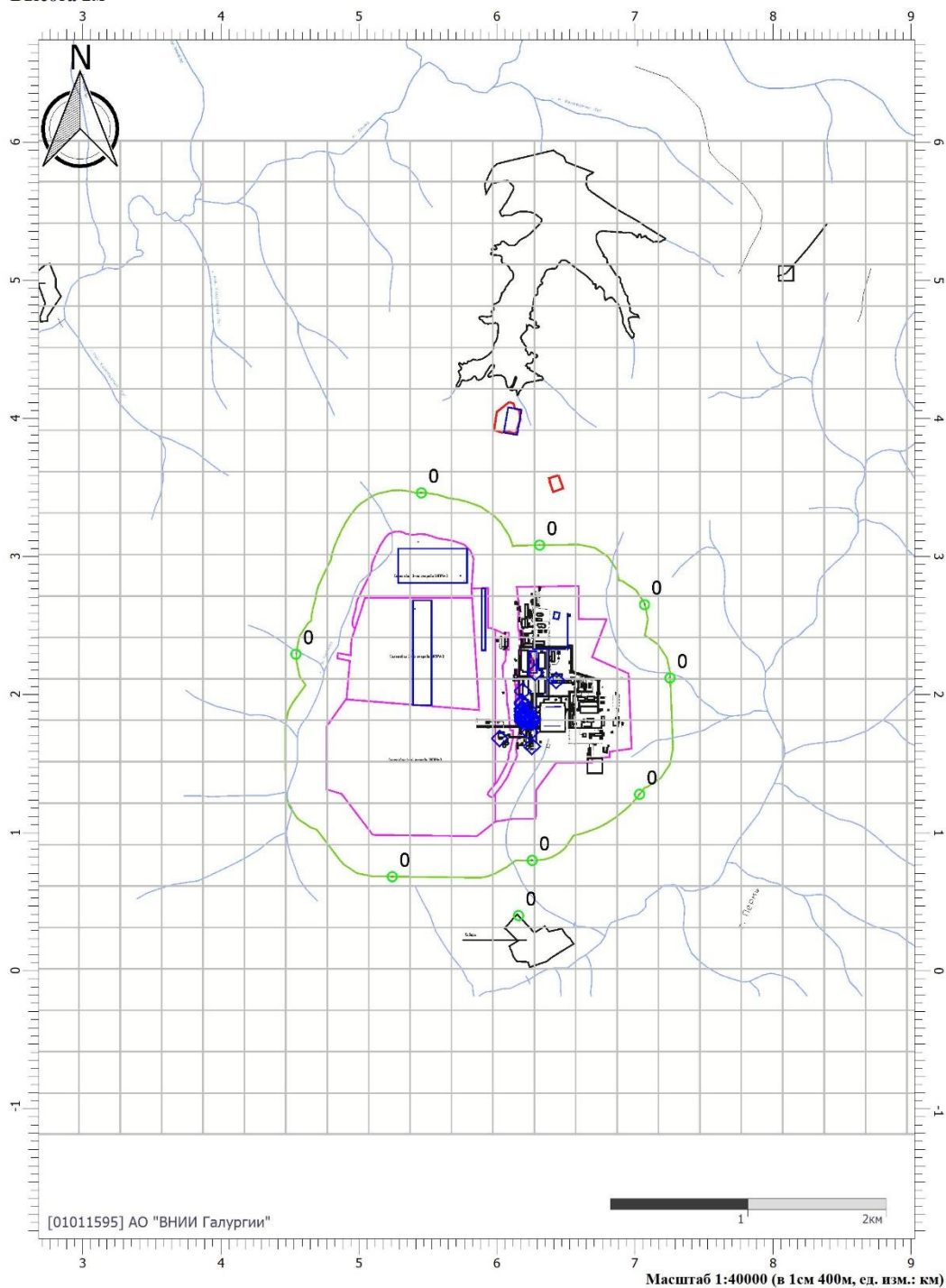

Цветовая схема



Отчет

Вариант расчета: БКПРУ-3 (03.250) (9) - Упрощенный расчет среднегодовых концентраций по МРР-2017 [07.05.2022 17:58 - 07.05.2022 17:58] , ЛЕТО

Тип расчета: Расчеты по веществам

Код расчета: 0703 (Бенз/а/пирен)

Параметр: Концентрация вредного вещества (в долях ПДК)

Высота 2м

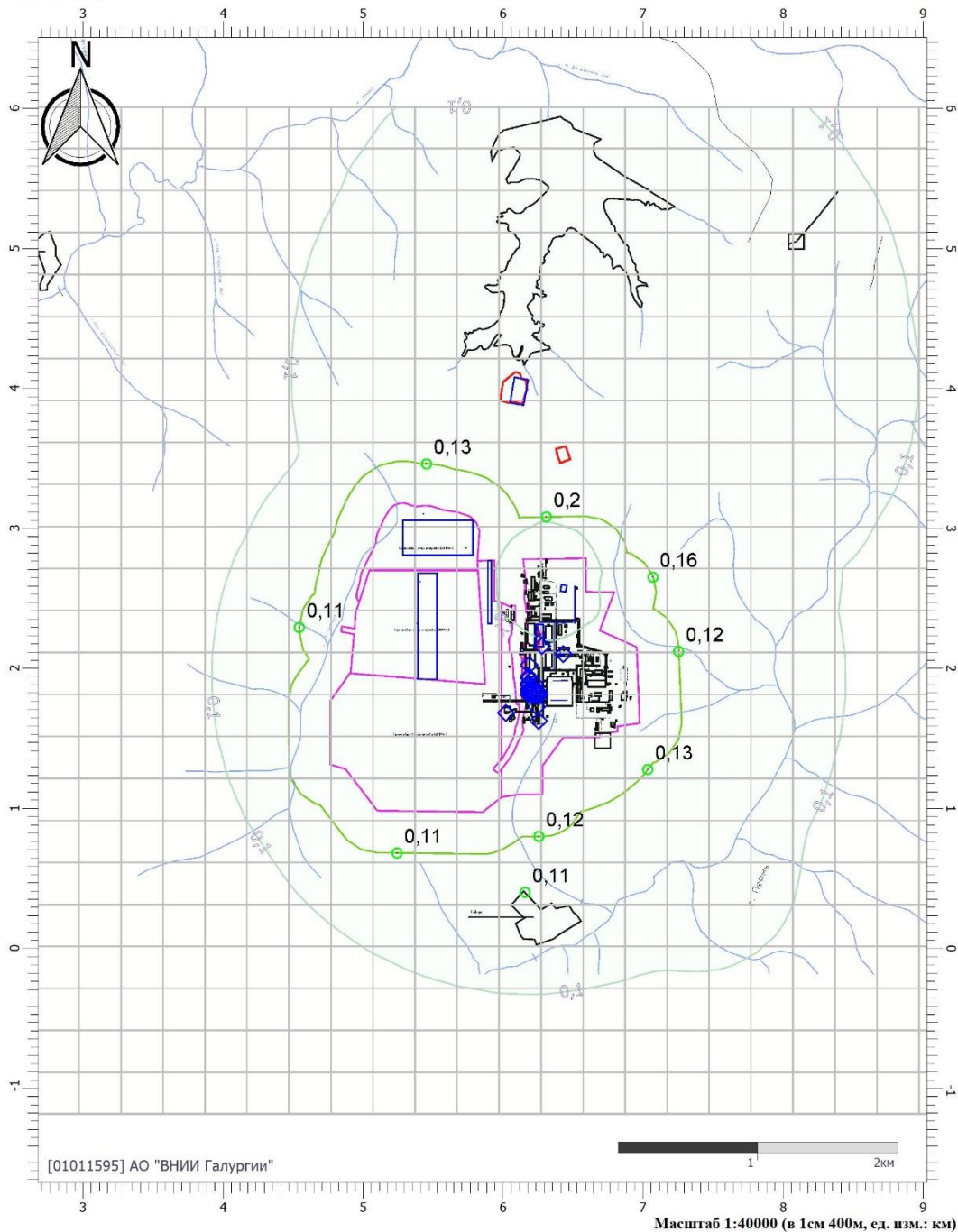

Цветовая схема

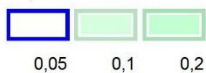

Отчет

Вариант расчета: БКПРУ-3 (03.250) (9) - Упрощенный расчет среднегодовых концентраций по МРР-2017 [07.05.2022 17:58 - 07.05.2022 17:58] , ЛЕТО

Тип расчета: Расчеты по веществам

Код расчета: 0827 (Винилхлорид)

Параметр: Концентрация вредного вещества (в долях ПДК)

Высота 2м

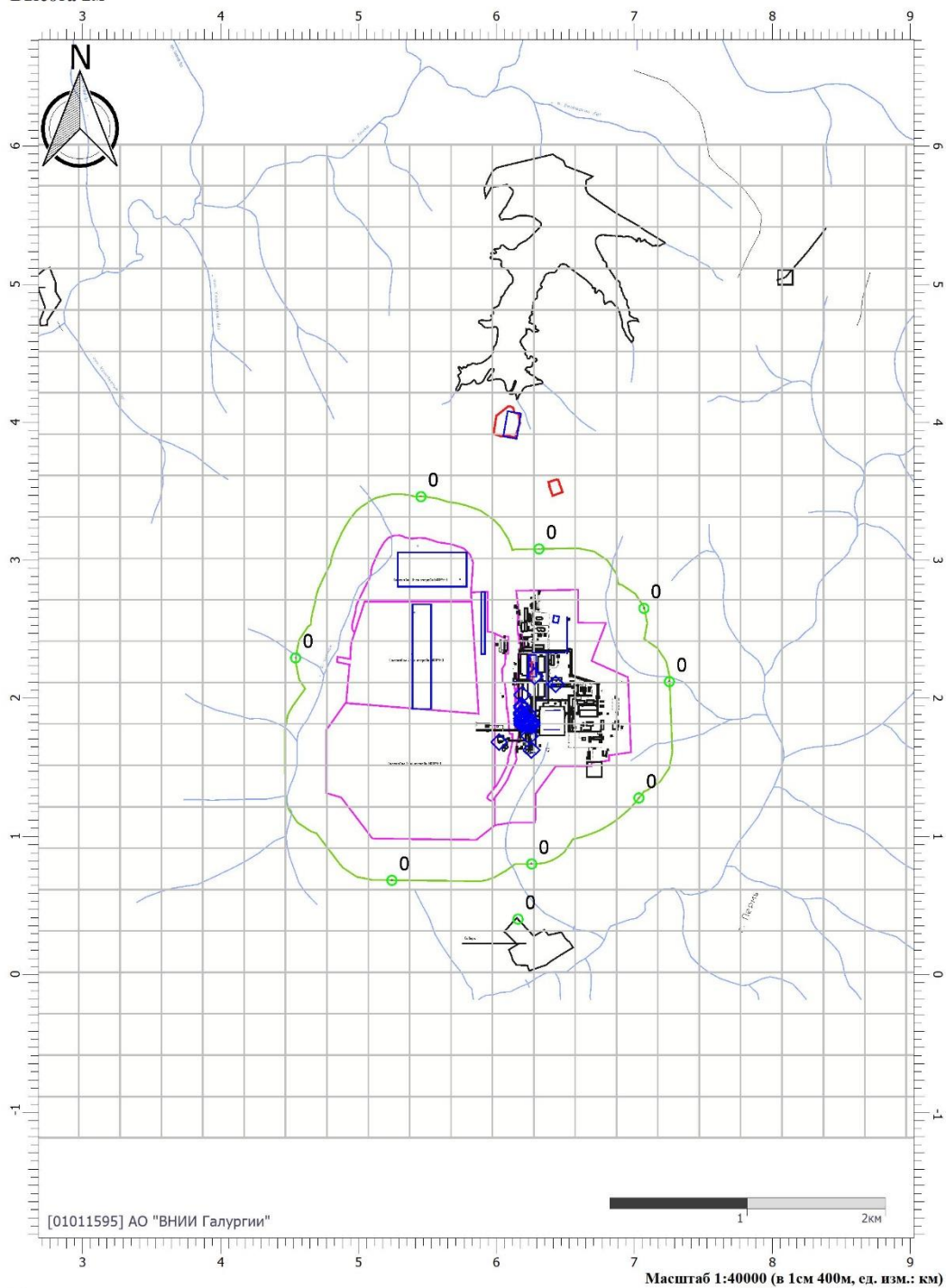

Цветовая схема

Приложение Р (обязательное)

Шумовые характеристики технологического оборудования, строительных машин и механизмов

Крышный вентилятор



приложение 98

АКУСТИЧЕСКИЕ ПАРАМЕТРЫ ВЕНТИЛЯТОРОВ

Уровни звукового давления L_p , дБА от вентиляторов КРОС/КРОВ на режиме максимального значения статического КПД при разных расстояниях от выходного сечения вентилятора

Типоразмер вентилятора	Число полюсов	Расстояние от выходного сечения вентилятора, м							
		1	3	5	10	15	20	25	30
035	4	62	53	48	42	39	36	34	33
	2	77	67	63	57	54	51	49	47
040	4	64	55	50	44	41	38	36	35
	2	79	69	65	59	56	53	51	50
045	4	69	60	55	49	46	43	41	40
	2	84	75	70	64	61	58	56	55
050	6	62	53	48	42	39	36	34	33
	4	72	63	58	52	49	46	44	43
056	6	66	57	52	46	43	40	38	37
	4	75	66	61	55	52	49	47	46
063	6	70	61	56	50	47	44	42	41
	4	79	70	65	59	56	53	51	50
071	8	68	59	54	48	45	42	40	39
	6	74	65	60	54	51	48	46	45
	4	83	74	69	63	60	57	55	54
080	8	71	62	57	51	48	45	43	42
	6	78	69	64	58	55	52	50	49
	4	87	78	73	67	64	61	59	58
090	8	75	66	61	55	52	49	47	46
	6	82	73	68	62	59	56	54	53
	4	91	82	77	71	68	65	63	62
100	8	78	69	64	58	55	52	50	49
	6	85	76	71	65	62	59	57	56
112	8	82	73	68	62	59	56	54	53
	6	88	79	74	68	65	62	60	59
125	8	86	77	72	66	63	60	58	57
	6	92	83	78	72	69	66	64	63

СТЕНД для аэродинамических испытаний типа «А» в ЦИЛ ООО «ВЕЗА»



Стенд используется для испытаний радиальных и осевых вентиляторов и вентиляционных элементов с 2009 года.



Конвейер, элеватор, дробилка, грохот, насос

Справочное пособие «Защита от шума и вибрации на предприятиях угольной промышленности», под ред. Ю.В. Флавицкого

Продолжение табл. 3.1

Марка машины	Корректи- рованный уровень звуковой мощности, дБА	Уровни звуковой мощности, дБ, в октавных полосах частот, Гц						
		125	250	500	1000	2000	4000	8000
Основное оборудование обогатительных фабрик*								
Сепараторы: с вертикальным элеваторным ко- лесом СК-32-1	86	81	82	84	81	79	77	72
тяжелосредний трехпродукто- вый СТТ-20	87	78	81	83	83	80	78	73
Машина отсадоч- ная ОМ-8-2	88	71	71	74	74	74	75	75
Грохоты инер- ционные:								
ГИТ-51А-1	94	90	92	92	89	86	80	69
ГИЛ-43-2	90	81	83	85	87	84	80	74
ГИСЛ-62	88	84	81	87	83	75	69	58
ГИСЛ-72	92	89	88	89	89	83	77	71
Питатели vibra- ционные:								
ПЭВ2-4×12	93	93	93	87	84	84	83	79
ПЭВ2-8×15	95	96	97	90	86	85	83	80
Конвейер лент- очный:								
В-1400, В-1200	85	88	86	83	83	78	72	68
В-1600	86	88	86	84	84	78	73	68
Дробилка СМД-117	92	94	90	88	86	86	78	60
Дробилка молот- ковая М13-168 (СМ-170В)	89	90	90	87	85	84	72	65
Воздуходувка ТВ-200-1,4	96	90	91	90	90	89	88	73
Водокольцевой вакуум-насос ВВН-1—300	89	85	87	86	87	80	75	65
Вакуум-фильтры, при отдувке:								
ДУ-68—25	93	93	92	90	90	87	84	74
«Украина-80»	90	95	90	88	87	85	84	78
«Горняк»	87	93	90	86	83	80	76	72
Желоба (перепады):								
высота 2 м, уголь класса 6—25 мм	90	88	88	88	87	86	82	73
высота 4,5 м, уголь класса 25—75 мм	94	92	95	92	90	88	84	73
высота 2 м	95	92	95	92	92	88	82	73
высота 4,5 м	100	97	98	98	96	93	92	89

* Уровни звукового давления (дБ) в октавных полосах частот, Гц.

Астирационная система

Тягодутьевые машины ДН №13/ВДН №13, исполнение 1

ГАБАРИТНЫЕ И ПРИСОЕДИНИТЕЛЬНЫЕ РАЗМЕРЫ ДН №13/ВДН №13, исполнение 1

Промышленная вентиляция

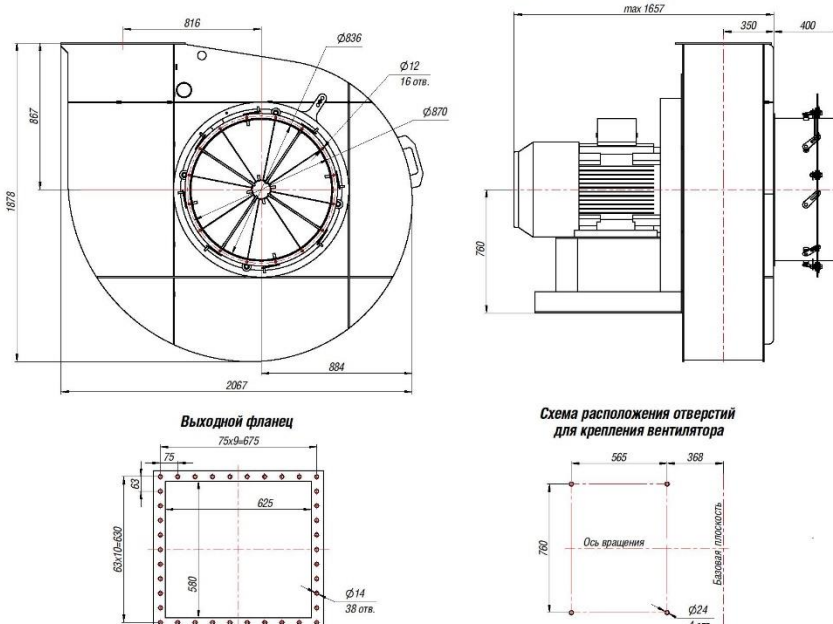

Конструкторский отдел оставляет за собой право для улучшения качества выпускаемой продукции вносить изменения размеров и комплектации без уведомления.

ГАБАРИТНО-ПРИСОЕДИНИТЕЛЬНЫЕ РАЗМЕРЫ ДН №13/ВДН №13, исполнение 1 зависящие от положения корпуса

Вентилятор (сокращённое обозначение)	ПРО°/ЛО°				ПР45°/Л45°				ПР90°/Л90°			
	В, мм	В1, мм	Н1, мм	Н2, мм	В, мм	В1, мм	Н1, мм	Н2, мм	В, мм	В1, мм	Н1, мм	Н2, мм
ДН(ВДН) №13	1876	1010	2067	883	2395	945	1892	821	2067	884	1876	867

Вентилятор (сокращённое обозначение)	ПР135°/Л135°				ПР270°/Л270°				ПР315°/Л315°			
	В, мм	В1, мм	Н1, мм	Н2, мм	В, мм	В1, мм	Н1, мм	Н2, мм	В, мм	В1, мм	Н1, мм	Н2, мм
ДН(ВДН) №13	1891	821	2396	1450	1876	867	2067	1184	2067	1184	1876	1008

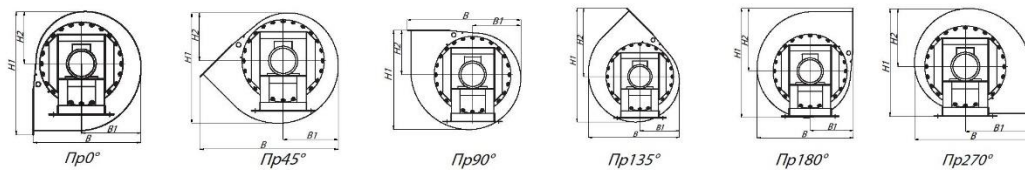

* Левый угол поворота корпуса является зеркальным отражением правого.

АКУСТИЧЕСКИЕ ХАРАКТЕРИСТИКИ ДН №13/ВДН №13, исполнение 1

Вентилятор (сокращённое обозначение)	Конструктивное исполнение	Скорость вращения, об/мин	Значение Lp1, дБА в октавных полосах f, Гц							Lpa, дБА
			125	250	500	1000	2000	4000	8000	
ВДН №13	1	1 000	94	98	97	94	91	86	80	98
		1 500	103	106	110	107	103	97	92	111
ДН №13	1	1 000	92	97	95	92	89	84	78	96
		1 500	101	104	108	105	101	95	90	109

Трансформатор



Технические характеристики трансформаторов серии ТС на классы напряжения 6 и 10 кВ

Степень защиты: IP00 (без защитного кожуха)
Исполнение вводов: без дополнительных шин

Напряжение НН: 0,4 кВ
Уровень потерь трансформатора: энергоэффективный (Класс А)

Мощность трансформатора		кВА	630	1000	1250	1600	2000	2500	3200
Параметр			Технические параметры						
$P_{хх}$	Потери холостого хода	Вт	1150	1650	1950	2370	2800	3300	5300
$P_{кз_{75}}$	Потери короткого замыкания при 75 °С	Вт	6650	8650	10200	11900	14200	16750	22100
$P_{кз_{115}}$	Потери короткого замыкания при 115 °С	Вт	7400	9600	11500	13450	16050	19000	25000
$I_{хх}$	Ток холостого хода	%	0,4	0,35	0,35	0,35	0,3	0,3	0,3
$U_{кз}$	Напряжение короткого замыкания	%	6	6	6	6	6	6	6
$L_{рА}$	Уровень звукового давления	дБ (А)	53	53	54	54	56	60	64
Me	Материал обмоток (Алюминий, Медь)		Al	Al	Al	Al	Al	Al	Al
			Габариты и масса трансформатора						
L	Длина	мм	1450	1570	1660	1730	1835	2000	2340
B	Ширина	мм	770	970	970	1100	1270	1270	1500
H	Высота	мм	1580	1805	1955	2050	2175	2340	2595
M	Масса трансформатора	кг	1950	2700	3180	3790	4470	5270	7600

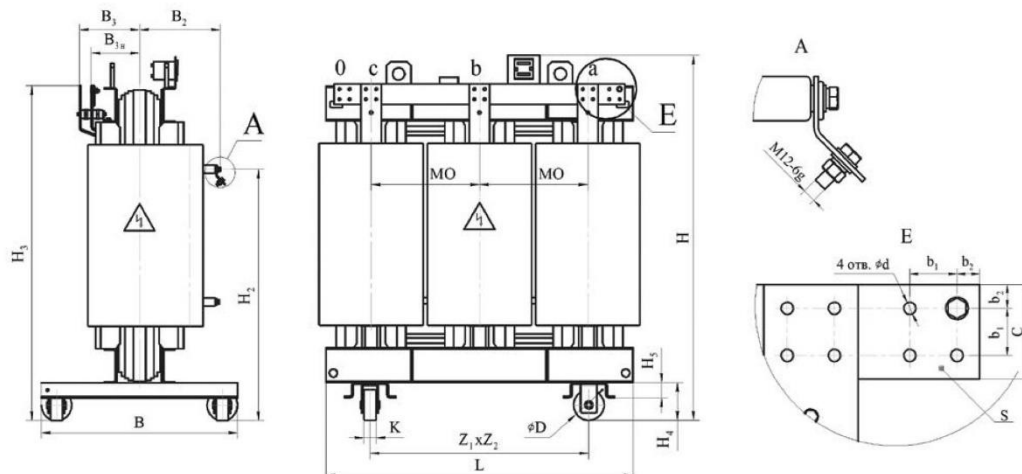

Дополнительные размеры трансформатора (для справки)

Мощность трансформатора		кВА	630	1000	1250	1600	2000	2500	3200
Параметр			Присоединительные размеры вводов ВН и НН						
H2	Высота до ввода ВН	мм	1055	1255	1405	1470	1605	1750	1975
B2	От оси до ввода ВН	мм	345	375	380	390	410	400	490
MO	Размер между вводами фаз	мм	490	530	565	580	620	650	790
H3	Высота до ввода НН	мм	1430	1660	1805	1900	2045	2160	2455
B3	От оси до ввода НН	мм	275	300	295	310	340	370	425
B3н	От оси до нейтрали НН	мм	215	240	235	250	260	285	335
			Параметры присоединительных шин (отводов) НН						
s	Толщина шины	мм	6	10	10	10	12	15	20
b1	Между отверстиями в шине	мм	40	50	50	60	60	60	70
b2	От края шины до отверстия	мм	20	25	25	30	30	30	40
C	Ширина шины	мм	80	100	100	120	120	120	150
d	Диаметр отверстий	мм	13	13	17	17	17	17	17
N _{отв}	Количество отверстий	мм	4	4	4	4	4	4	4
			Узел установки и перемещения трансформатора						
K	Ширина катка	мм	40	50	50	50	50	50	50
D	Диаметр катка	мм	125	160	160	160	160	160	160
H4	Высота каретки	мм	160	205	240	240	240	240	240
H5	Высота балки	мм	75	75	75	75	90	90	90
Z1	Продольная колея	мм	840	1070	1070	1070	1070	1070	1300
Z2	Поперечная колея	мм	670	820	820	820	1070	1070	1300



Строительные машины и механизмы, автотранспорт

Федеральная служба по надзору в сфере защиты прав потребителей и благополучия человека
ФЕДЕРАЛЬНОЕ ГОСУДАРСТВЕННОЕ УЧРЕЖДЕНИЕ ЗДРАВООХРАНЕНИЯ
«ЦЕНТР ГИГИЕНЫ И ЭПИДЕМИОЛОГИИ В ГОРОДЕ САНКТ-ПЕТЕРБУРГ»

Филиал ФГУЗ

«Центр гигиены и эпидемиологии в Санкт-Петербурге»
в Кировском, Красносельском, Петродворцовом районах и г. Ломоносове.

АККРЕДИТОВАННЫЙ ИСПЫТАТЕЛЬНЫЙ ЛАБОРАТОРНЫЙ ЦЕНТР

Санкт-Петербург, ул. Отважных, дом 6; тел.: 736-59-43, 735-49-94; тел/факс: 735-99-90
ОКПО 76264121, ОГРН 1057810163652, ИНН/КПП 7816363890/780702001

Аттестат аккредитации
№ ГСЭН. RU. ЦОА. 001.01 от «26» мая 2008г
Зарегистрирован в Государственном реестре:
№ РОСС RU. 0001.510228 от «26» мая 2008г
Действителен до «26» мая 2013 г

УТВЕРЖДАЮ

Главный врач
филиала ФГУЗ «Центр гигиены
и эпидемиологии в г. СПб»
в Кировском, Красносельском,
Петродворцовом районах
и г. Ломоносове

Фридман Р.К.



ПРОТОКОЛ ИЗМЕРЕНИЙ

№ 1423 от «07» сентября

1. **Наименование предприятия, организации (заявителя):**
ООО «Строительная компания «Дальпитерстрой»
2. **Юридический адрес:** 191119, г.СПб., Лиговский пр., д.94, корпус 2, пом. 25Н
3. **Наименование и адрес объекта:** строительная площадка по адресу: г. Санкт-Петербург, пос. Парголово, Пригородный (южнее дома 97 по ул. 1-го Мая, участок 82).
4. **Дата и время проведения измерений:** 03.09.2010 г. (с 10³⁰ ч.)
5. **Цель измерения:** на соответствие НД (СН 2.2.4/2.1.8.562-96 «Шум на рабочих местах в помещениях жилых, общественных зданий и на территории жилой застройки»).
6. **Должность, ФИО лица, в присутствии которого производились измерения:** измерения проводились в присутствии инженера Кравченко В.Л.
7. **НД на методы измерений:** МУК 4.3.2194-07 «Контроль уровня шума на территории жилой застройки, в жилых и общественных зданиях и помещениях»; ГОСТ 23337-78* «Шум. Методы измерения шума на селитебной территории и в помещениях жилых и общественных зданий».
8. **Средства измерения (тип, марка, заводской номер):** шумомер-анализатор спектра, виброметр портативный «Октава-101АМ» № 03А180 с предусилителем КММ 400 № 01110 в комплекте с микрофоном ВМК-205 № 433 и вибродатчиком АР 57 № 2094.
9. **Сведения о поверке:** свидетельство № 0002513, действительно до 15.01.2011 г.
10. **Источник шума:** строительная техника.
11. **Характер шума:** непостоянный.
12. **Условия проведения измерений:** измерения шума проводились в дневное (с 10³⁰ ч.) время суток на строительной площадке при работе строительной техники (наименования машин и механизмов указаны в таблице измерений).
13. **Основание для проведения:** договор № Д009717 от 30.08.2010 г.

Протокол № 1423 от «07» сентября 2010 напечатан в 3-х экз. Общее кол-во страниц 2; страница 1



Результаты измерений шума:

Наименование машин и механизмов	Расстояние от источника шума до точки измерения (м)	Эквивалентный уровень звука, дБА	Максимальный уровень звука, дБА
Т.1- Бульдозер ДЗ-101	7,5	76	82
Т.2-Экскаватор VOLVO EC210	7,5	71	76
Т.3-Автокран КС-35719-1-02	7,5	71	76
Т.4- кран башенный КБм-401п	7,5	71	76
Т.5- кран башенный КБ-473	7,5	71	76
Т.6- кран башенный ComedII СТГ-161-8	7,5	71	75
Т.7-шнекобуровая установка SF-50	7,5	70	75
Т.8- свабойная установка УГМГ-16	7,5	76	82
Т.9-вибротраматика Wacker VP2050	7,5	64	68
Т.10- автовышка телескопическая АГП-24	7,5	65	70
Т.11-насосы самовсасывающие электрические ГНОМ 25-20	1,0	76	78
Т.12- вибратор глубинный ИВ-112	1,0 7,5	75 62	78 68
Т.13- трансформатор сварочный ТД-500	1,0	75	78
Т.14- компрессор Albert E-80	1,0	80	82
Т.15- установка для прогрева бетона СПБ-63	7,5	74	77
Т.16-бетонасос Штеттер	7,5	70	75
Т.17- автобетоновоз АБС-7ДА	7,5	67	70
Т.18- штукатурная станция ШМ-30	1,0	70	75
Т.19- машина штукатурно-затирачная СО-86А	1,0	70	75
Т.20- трубокладчик ТГ-10	7,5	71	74
Т.21- машина бортовая ЭИЛ-555	7,5	63	68
Т.22- автосамосвал КАМАЗ - 5511	7,5	63	68
Т.23- автогрейдер ДЗ-143	7,5	76	80
Т.24- каток вибрационный ВВ 145 D-3	7,5	70	75
Т.25- каток дорожный ДУ-98	7,5	65	70
Т.26- асфальтоукладчик ДС-126	7,5	65	70
Т.27- штукатурная станция ПРСIII-1М	7,5	70	75
Т.28- малярная станция ПМС	7,5	70	75
Т.29- легковой автомобиль ВАЗ 2110 (бензин)	7,5	58	64
Т.30- легковой автомобиль Ford transit (дизель)	7,5	60	66
Т.31- автомобиль-мусоросборщик КАМАЗ	7,5	63	68
Т.32- погрузо-разгрузочные работы мусороборочной машины КАМАЗ	7,5	69	72

Ответственный за оформление протокола:
Руководитель группы
исследования физических факторов

Ответственный за проведение измерений:
И.о. зав. отделением гигиены труда

Филиал № 6 ФГУЗ
«Центр гигиены и эпидемиологии в городе
Санкт-Петербург»
198329, Санкт-Петербург,
ул. Отважных, д. 8
Лапукина Т.Н.
Дубовик П.С.
Группа исследований физических факторов
тел. 153-93-91

Протокол № 1423 от «07» сентября 2010 начатая в 3-х экз. Общее кол-во страниц 2; страница



СПЛ ООО «ЦЕНТР ЭКСПЕРТИЗЫ УСЛОВИЙ ТРУДА»
 Аттестат аккредитации № РОСС RU.0001.515260 от 21 февраля 2008 г.
 Санкт-Петербург, Каменноостровский пр. 71-Б Т. 300-10-22, ф. 347-58-76



Протокол № 3/8210-16
Измерение уровня шума

1. Место проведения измерений: г. Санкт-Петербург, строительная площадка расположена по адресу Октябрьская наб., дом 104, участок 17.
2. Время проведения измерений: 17.12.2008 (с 9.30 до 14.00)
 Измерения проводились: инженером лаборатории Панюгиным И.В.
3. Цель измерений: определение шумовых характеристик бульдозера ДЗ 110 на базе трактора ДТ-75
4. Нормативная документация:
 - ГОСТ 12.1.050-86 Методы измерения шума на рабочих местах.
 - ГОСТ 23337-78 Методы измерения шума на селитебной территории и в помещениях жилых и общественных зданий.
5. Средства измерений: Измеритель шума и вибрации ШИ-01В Шумомер интегрирующий, зав. №20705, св-во о поверке № 3/340-1095-08 до 08.09.09г.
6. Основные источники шума и характер создаваемого ими шума: бульдозер ДЗ 110 на базе трактора ДТ-75. Характер шума - колеблющийся.
7. Схемы расположения точек измерения:
 точка измерения располагалась на расстоянии 7,5м от бульдозер ДЗ 110 на базе трактора ДТ-75
8. Результаты измерений уровней шума от источников шума приведены в таблице:

Наим. оборудования	Эквивалентный уровень звука, дБА	Максимальный уровень звука, дБА
Бульдозер ДЗ 110 на базе трактора ДТ-75	65	74

Измерения выполнил:

Инженер ИЛ:

И.В. Панюгин



A full range of enclosed noise compliant generator sets

50 Hz 11- 2200 kVA

Model Name	Noise Level		
	LWA	dBA @ 1m*	dBA @ 7m*
C11 D5	88	72	62
C15 D5	88	72	62
C22 D5	94	77	67
C33 D5	94	77	67
C38 D5	94	77	67
C55 D5	94	77	67
C70 D5	94	76	67
C80 D5	94	77	67
C110 D5	97	81	71
C150 D5	96	76	67
C180 D5	97	80	71
C200 D5	96	76	68
C220 D5	96	76	68
C250 D5	96	76	68
C275 D5	97	77	69
C300 D5	97	77	69
C330 D5	97	77	69
C350 D5	98	76	69
C400 D5	98	76	69
C440 D5	98	76	69
C500 D5	98	78	71
C550 D5	101	79	72
565DFGB	106	84	77
660DFGD	106	84	77
833DFHC	106	84	77
832DFJC	105	79	74
C1250D2R	101	79	72
C1400 D5	105	79	74
C1675 D5	108	82	77
C1675 D5A	108	82	77
C2200 D5e	108	82	77
C2250 D5	108	82	77

*at 75% load

60 Hz 11- 550 kVA

Model Name	Noise Level	
	dBA @ 1m*	dBA @ 7m*
C11 D6	74	64
C15 D6	74	64
C25 D6	80	70
C30 D6	80	70
C35 D6	80	70
C50 D6	80	70
C60 D6	80	70
C70 D6	80	70
C100 D6	84	75
C135 D6	83	74
C165 D6	83	74
C180 D6	84	75
C200 D6	84	75
C225 D6	84	75
C250 D6	80	72
C275 D6	80	72
C300 D6	80	72
C350 D6	81	74
C400 D6	81	74
C450 D6	82	75
C500 D6	84	77

*at 75% load

Determinations made in accordance with EN ISO 3744:1995 result in Standard Deviations of Reproducibility equal to or less than 1.5dB(A) (clause 1.4).



Приложение С
(обязательное)

Акустический расчет на периоды строительства и эксплуатации

Период эксплуатации

Источники постоянного шума

Расчет шума, проникающего из помещения на территорию

Расчет шума, проникающего из помещения на территорию (версия 1.6)

Программа реализует методики:
СНиП 23-03-2003. Защита от шума.

Фирма "Интеграл" 2011-2012 г.
Пользователь: АО "Галургия" Регистрационный номер: 01-01-1595

Источник шума 5: Технологическое оборудование ОТУ

Источники шума внутри помещения:

Уровни звукового давления, дБ (по октавным полосам со среднегеометрическими частотами, Гц):

Название	31.5	63	125	250	500	1000	2000	4000	8000
Конвейер (дистанция замера: 0 м; расстояние до окна или кожуха (r): 2 м; Коэффициент, учитывающий влияние ближнего поля (x): 2.5; Пространственный угол: 6.28)	88	88	88	86	83	83	78	72	68
Элеватор (дистанция замера: 0 м; расстояние до окна или кожуха (r): 2	81	81	81	82	84	81	79	77	72



м; Коэффициент, учитывающий влияние ближнего поля (х): 2;Пространственный угол: 6.28)									
Дробилка (дистанция замера: 0 м; расстояние до окна или кожуха (r): 2 м; Коэффициент, учитывающий влияние ближнего поля (х): 2.5;Пространственный угол: 6.28)	94	94	94	90	88	86	86	78	60
Грохот (дистанция замера: 0 м; расстояние до окна или кожуха (r): 2 м; Коэффициент, учитывающий влияние ближнего поля (х): 2.5;Пространственный угол: 6.28)	89	89	89	88	89	89	83	77	71
Аспирационная система (дистанция замера: 0 м; расстояние до окна или кожуха (r): 2 м; Коэффициент, учитывающий влияние ближнего поля (х): 2.833;Пространственный угол: 6.28)	103	103	103	106	110	107	103	97	92
Насос (дистанция замера: 1 м; расстояние до окна или кожуха (r): 2 м; Коэффициент, учитывающий влияние ближнего поля (х): 2;Пространственный угол: 6.28)	85	85	85	87	86	87	80	75	65
Аспирационная система (дистанция замера: 0 м; расстояние до окна или кожуха (r): 2 м; Коэффициент, учитывающий влияние ближнего поля (х): 2.833;Пространственный угол: 6.28)	103	103	103	106	110	107	103	97	92
Грохот (дистанция замера: 0 м; расстояние до окна или кожуха (r): 2 м; Коэффициент, учитывающий влияние ближнего поля (х): 2.5;Пространственный угол: 6.28)	89	89	89	88	89	89	83	77	71
Дробилка (дистанция замера: 0 м; расстояние до окна или кожуха (r): 2 м; Коэффициент, учитывающий влияние ближнего поля (х): 2.5;Пространственный угол: 6.28)	94	94	94	90	88	86	86	78	60
Дробилка (дистанция замера: 0 м; расстояние до окна или кожуха (r): 2 м; Коэффициент, учитывающий влияние ближнего поля (х):	94	94	94	90	88	86	86	78	60



2.5;Пространственный угол: 6.28)									
Элеватор (дистанция замера: 0 м; расстояние до окна или кожуха (r): 2 м; Коэффициент, учитывающий влияние ближнего поля (x): 2;Пространственный угол: 6.28)	81	81	81	82	84	81	79	77	72
Элеватор (дистанция замера: 0 м; расстояние до окна или кожуха (r): 2 м; Коэффициент, учитывающий влияние ближнего поля (x): 2;Пространственный угол: 6.28)	81	81	81	82	84	81	79	77	72
Конвейер (дистанция замера: 0 м; расстояние до окна или кожуха (r): 2 м; Коэффициент, учитывающий влияние ближнего поля (x): 2.5;Пространственный угол: 6.28)	88	88	88	86	83	83	78	72	68
Конвейер (дистанция замера: 0 м; расстояние до окна или кожуха (r): 2 м; Коэффициент, учитывающий влияние ближнего поля (x): 2.5;Пространственный угол: 6.28)	88	88	88	86	83	83	78	72	68
Конвейер (дистанция замера: 0 м; расстояние до окна или кожуха (r): 2 м; Коэффициент, учитывающий влияние ближнего поля (x): 2.5;Пространственный угол: 6.28)	88	88	88	86	83	83	78	72	68
Конвейер (дистанция замера: 0 м; расстояние до окна или кожуха (r): 2 м; Коэффициент, учитывающий влияние ближнего поля (x): 2.5;Пространственный угол: 6.28)	88	88	88	86	83	83	78	72	68
Конвейер (дистанция замера: 0 м; расстояние до окна или кожуха (r): 2 м; Коэффициент, учитывающий влияние ближнего поля (x): 2.5;Пространственный угол: 6.28)	88	88	88	86	83	83	78	72	68
Конвейер (дистанция замера: 0 м; расстояние до окна или кожуха (r): 2 м; Коэффициент, учитывающий влияние ближнего поля (x): 2.5;Пространственный угол: 6.28)	88	88	88	86	83	83	78	72	68

Мощности источников, дБ (по октавным полосам со среднегеометрическими частотами, Гц):



Название	31.5	63	125	250	500	1000	2000	4000	8000
Конвейер	88	88	88	86	83	83	78	72	68
Элеватор	81	81	81	82	84	81	79	77	72
Дробилка	94	94	94	90	88	86	86	78	60
Грохот	89	89	89	88	89	89	83	77	71
Аспирационная система	103	103	103	106	110	107	103	97	92
Насос	95.99	95.99	95.99	97.99	96.99	97.99	90.99	85.99	75.99
Аспирационная система	103	103	103	106	110	107	103	97	92
Грохот	89	89	89	88	89	89	83	77	71
Дробилка	94	94	94	90	88	86	86	78	60
Дробилка	94	94	94	90	88	86	86	78	60
Элеватор	81	81	81	82	84	81	79	77	72
Элеватор	81	81	81	82	84	81	79	77	72
Конвейер	88	88	88	86	83	83	78	72	68
Конвейер	88	88	88	86	83	83	78	72	68
Конвейер	88	88	88	86	83	83	78	72	68
Конвейер	88	88	88	86	83	83	78	72	68
Конвейер	88	88	88	86	83	83	78	72	68
Конвейер	88	88	88	86	83	83	78	72	68

Состав и звукоизоляция ограждающей конструкции (окна), дБ (по октавным полосам со среднегеометрическими частотами, Гц):

Название	31.5	63	125	250	500	1000	2000	4000	8000
Окна (общ. пл. элемента: 80 кв. м)	16	16	16	26	28	37	41	41	41

Звукопоглощение ограждающих конструкций (по октавным полосам со среднегеометрическими частотами, Гц):

Название	31.5	63	125	250	500	1000	2000	4000	8000
Пол, стены, потолок (4440 кв. м)	0.08	0.08	0.08	0.08	0.09	0.1	0.1	0.1	0.1

Эквивалентные площади звукопоглощения конструкций, расположенных в помещении, м² (по октавным полосам со среднегеометрическими частотами, Гц)

Название	31.5	63	125	250	500	1000	2000	4000	8000

Результаты расчета

1. Расчет ограждающей конструкции (окна или кожуха): (R)

$$R=10*\lg(S/\sum(S_i/10^{0.1*R_i}))$$

S – суммарная площадь ограждающей конструкции, м²

$$S=80 \text{ м}^2$$

S_i – площадь i-той части ограждающей конструкции, м²

R_i – изоляция воздушного шума i-той частью ограждающей конструкции, дБ



Название	31.5	63	125	250	500	1000	2000	4000	8000
Звукоизоляция ограждающей конструкции (R)	16	16	16	26	28	37	41	41	41

2. Расчетные характеристики помещения

Эквивалентные площади звукопоглощения A (m^2) в октавных полосах со среднегеометрическими частотами в Гц:

$$A = \sum(a_i * S_i) + \sum(A_j * n_j)$$

a_i – коэффициент звукопоглощения i -й ограждающей поверхности

S_i – площадь i -й ограждающей поверхности, m^2

A_j – эквивалентная площадь звукопоглощения j -го штучного поглотителя, m^2

n_j – количество j -ых штучных поглотителей, шт.

Название	31.5	63	125	250	500	1000	2000	4000	8000
Эквивалентные площади звукопоглощения (A)	355.2	355.2	355.2	355.2	399.6	444	444	444	444

Средние коэффициенты звукопоглощения a_{cp} в октавных полосах со среднегеометрическими частотами в Гц, по формуле:

$$a_{cp} = A / S_{огр}$$

A – эквивалентная площадь звукопоглощения, m^2

$S_{огр}$ – суммарная площадь ограждающих поверхностей помещения, m^2 . Площадь звукопоглощающих конструкций (штучных звукопоглотителей) не учитывается.

$$S_{огр} = 4440 \text{ м}^2$$

Название	31.5	63	125	250	500	1000	2000	4000	8000
Средние коэффициенты звукопоглощения	0.08	0.08	0.08	0.08	0.09	0.1	0.1	0.1	0.1

Коэффициенты k нарушения диффузности поля в помещении в октавных полосах со среднегеометрическими частотами в Гц:

$$k = 1.25 + 1.75 * (a_{cp} - 0.2), \text{ при } a_{cp} \text{ меньше либо равно } 0.4$$

$$k = 1.6 + 4 * (a_{cp} - 0.4), \text{ при } a_{cp} \text{ в промежутках } m/y \text{ } 0.4 \text{ и } 0.5$$

$$k = 2 + 5 * (a_{cp} - 0.5), \text{ при } a_{cp} \text{ более } 0.5$$

Название	31.5	63	125	250	500	1000	2000	4000	8000
Коэффициенты нарушения диффузности поля в помещении	1.04	1.04	1.04	1.04	1.06	1.07	1.07	1.07	1.07

Акустические постоянные помещения B (m^2) в октавных полосах со среднегеометрическими частотами в Гц:

$$B = A / (1 - a_{cp})$$



Название	31.5	63	125	250	500	1000	2000	4000	8000
Акустические постоянные помещения (В)	386.09	386.09	386.09	386.09	439.12	493.33	493.33	493.33	493.33

3. Расчет шума, проникающего из помещения на территорию

Суммарный УЗД от всех источников шума внутри помещения перед ограждающей конструкцией, дБ

$$L_{\text{ист}} = 10 * \lg(\sum(10^{0.1 * Li})) - 10 * \lg(V) - 10 * \lg(k)$$

L_i - мощность i -ого источника шума, дБ

V - акустическая постоянная помещения, м³

Спектр максимального шума: Преимущественно октавная полоса 31.5Гц

Название	31.5	63	125	250	500	1000	2000	4000	8000
Суммарный УЗД от всех источников шума внутри помещения перед ограждающей конструкцией, дБ	81.58	81.58	81.58	83.67	86.56	83.23	79.15	73.18	68

Шум, проникающий из помещения на территорию, дБ

$$L = L_{\text{ист}} + 10 * \lg(S_{\text{окна}}) - R$$

R - изоляция шума ограждающей конструкцией, дБ

$S_{\text{окна}}$ - площадь ограждающей конструкции, м²

$$S_{\text{окна}} = 80 \text{ м}^2$$

$L_{\text{ист}}$ - суммарный УЗД от всех источников шума внутри помещения перед ограждающей конструкцией, дБ

Название	31.5	63	125	250	500	1000	2000	4000	8000
Шума проникающий из помещения на территорию, дБ	84.61	84.61	84.61	76.7	77.59	65.26	57.18	51.21	46.03



Источник шума б: Трансформаторная подстанция

Источники шума внутри помещения:

Уровни звукового давления, дБ (по октавным полосам со среднегеометрическими частотами, Гц):

Название	31.5	63	125	250	500	1000	2000	4000	8000	La макс.
Трансформатор (дистанция замера: 1 м; расстояние до окна или кожуха (r): 1 м; Коэффициент, учитывающий влияние ближнего поля (x): 2.5; Пространственный угол: 6.28)	44.6	44.6	46.3	47.9	49.3	49.9	47.2	43.4	39.6	54
Трансформатор (дистанция замера: 1 м; расстояние до окна или кожуха (r): 1 м; Коэффициент, учитывающий влияние ближнего поля (x): 2.5; Пространственный угол: 6.28)	44.6	44.6	46.3	47.9	49.3	49.9	47.2	43.4	39.6	54

Мощности источников, дБ (по октавным полосам со среднегеометрическими частотами, Гц):

Название	31.5	63	125	250	500	1000	2000	4000	8000	La макс.
Трансформатор	55.59	55.59	57.29	58.89	60.29	60.89	58.19	54.39	50.59	65
Трансформатор	55.59	55.59	57.29	58.89	60.29	60.89	58.19	54.39	50.59	68

Состав и звукоизоляция ограждающей конструкции (окна), дБ (по октавным полосам со среднегеометрическими частотами, Гц):

Название	31.5	63	125	250	500	1000	2000	4000	8000
Жалюзийная решетка (общ. пл. элемента: 2 кв. м)	0	0	0	0	0	0	0	0	0

Звукопоглощение ограждающих конструкций (по октавным полосам со среднегеометрическими частотами, Гц):

Название	31.5	63	125	250	500	1000	2000	4000	8000
Пол, стены, потолок (60 кв. м)	0.08	0.08	0.08	0.08	0.09	0.1	0.1	0.1	0.1

Эквивалентные площади звукопоглощения конструкций, расположенных в помещении, м² (по октавным полосам со среднегеометрическими частотами, Гц)

Название	31.5	63	125	250	500	1000	2000	4000	8000

Результаты расчета

1. Расчет ограждающей конструкции (окна или кожуха): (R)

$$R=10*\lg(S/\sum(S_i/10^{0.1*R_i}))$$

S – суммарная площадь ограждающей конструкции, м²



$$S=2 \text{ м}^2$$

S_i – площадь i -той части ограждающей конструкции, м^2

R_i – изоляция воздушного шума i -той частью ограждающей конструкции, дБ

Название	31.5	63	125	250	500	1000	2000	4000	8000
Звукоизоляция ограждающей конструкции (R)	0	0	0	0	0	0	0	0	0

2. Расчетные характеристики помещения

Эквивалентные площади звукопоглощения A (м^2) в октавных полосах со среднегеометрическими частотами в Гц:

$$A=\Sigma(a_i*S_i)+\Sigma(A_j*n_j)$$

a_i – коэффициент звукопоглощения i -й ограждающей поверхности

S_i – площадь i -й ограждающей поверхности, м^2

A_j – эквивалентная площадь звукопоглощения j -го штучного поглотителя, м^2

n_j – количество j -ых штучных поглотителей, шт.

Название	31.5	63	125	250	500	1000	2000	4000	8000
Эквивалентные площади звукопоглощения (A)	4.8	4.8	4.8	4.8	5.4	6	6	6	6

Средние коэффициенты звукопоглощения $a_{\text{ср}}$ в октавных полосах со среднегеометрическими частотами в Гц, по формуле:

$$a_{\text{ср}}=A/S_{\text{огр}}$$

A – эквивалентная площадь звукопоглощения, м^2

$S_{\text{огр}}$ – суммарная площадь ограждающих поверхностей помещения, м^2 . Площадь звукопоглощающих конструкций (штучных звукопоглотителей) не учитывается.

$$S_{\text{огр}}=60 \text{ м}^2$$

Название	31.5	63	125	250	500	1000	2000	4000	8000
Средние коэффициенты звукопоглощения	0.08	0.08	0.08	0.08	0.09	0.1	0.1	0.1	0.1

Коэффициенты k нарушения диффузности поля в помещении в октавных полосах со среднегеометрическими частотами в Гц:

$$k=1.25+1.75*(a_{\text{ср}}-0.2), \text{ при } a_{\text{ср}} \text{ меньше либо равно } 0.4$$

$$k=1.6+4*(a_{\text{ср}}-0.4), \text{ при } a_{\text{ср}} \text{ в промежутках м/у } 0.4 \text{ и } 0.5$$

$$k=2+5*(a_{\text{ср}}-0.5), \text{ при } a_{\text{ср}} \text{ более } 0.5$$

Название	31.5	63	125	250	500	1000	2000	4000	8000
Коэффициенты нарушения	1.04	1.04	1.04	1.04	1.06	1.07	1.07	1.07	1.07



диффузности поля в помещении									
------------------------------	--	--	--	--	--	--	--	--	--

Акустические постоянные помещения В (м²) в октавных полосах со среднегеометрическими частотами в Гц:

$$V=A/(1-a_{cp})$$

Название	31.5	63	125	250	500	1000	2000	4000	8000
Акустические постоянные помещения (В)	5.22	5.22	5.22	5.22	5.93	6.67	6.67	6.67	6.67

3. Расчет шума, проникающего из помещения на территорию

Суммарный УЗД от всех источников шума внутри помещения перед ограждающей конструкцией, дБ

$$L_{ист} = 10 * \lg(\sum(10^{0.1 * Li})) - 10 * \lg(V) - 10 * \lg(k)$$

L_i - мощность i-ого источника шума, дБ

V - акустическая постоянная помещения, м²

Спектр максимального шума: Преимущественно октавная полоса 31.5 Гц

Название	31.5	63	125	250	500	1000	2000	4000	8000
Суммарный УЗД от всех источников шума внутри помещения перед ограждающей конструкцией, дБ	51.26	51.26	52.96	54.56	55.32	55.37	52.67	48.87	45.07

Шум, проникающий из помещения на территорию, дБ

$$L = L_{ист} + 10 * \lg(S_{окна}) - R$$

R - изоляция шума ограждающей конструкцией, дБ

$S_{окна}$ - площадь ограждающей конструкции, м²

$$S_{окна} = 2 \text{ м}^2$$

$L_{ист}$ - суммарный УЗД от всех источников шума внутри помещения перед ограждающей конструкцией, дБ

Название	31.5	63	125	250	500	1000	2000	4000	8000
Шума проникающий из помещения на территорию, дБ	54.27	54.27	55.97	57.57	58.33	58.38	55.68	51.88	48.08



Эколог-Шум. Модуль печати результатов расчета
Copyright © 2006-2017 ФИРМА "ИНТЕГРАЛ"
Источник данных: Эколог-Шум, версия 2.3.3.5632 (от 07.05.2019)
Серийный номер 01-01-1595, АО "Галургия"

1. Исходные данные**1.1. Источники постоянного шума**

N	Объект	Координаты точки			Пространственный угол	Уровни звукового давления (мощности, в случае R = 0), дБ, в октавных полосах со среднегеометрическими частотами в Гц								La, экв	В расчете		
		X (м)	Y (м)	Высота подъема (м)		Дистанция замера (расчета) R (м)	31.5	63	125	250	500	1000	2000			4000	8000
001	Крышный вентилятор	394.50	1231.50	37.00	6.28	1.0	56.0	59.0	64.0	61.0	58.0	58.0	55.0	49.0	48.0	62.0	Да
002	Крышный вентилятор	396.00	1246.00	37.00	6.28	1.0	56.0	59.0	64.0	61.0	58.0	58.0	55.0	49.0	48.0	62.0	Да
003	Крышный вентилятор	404.50	1231.00	37.00	6.28	1.0	56.0	59.0	64.0	61.0	58.0	58.0	55.0	49.0	48.0	62.0	Да
004	Крышный вентилятор	405.00	1245.00	37.00	6.28	1.0	56.0	59.0	64.0	61.0	58.0	58.0	55.0	49.0	48.0	62.0	Да

N	Объект	Координаты точки 1		Координаты точки 2		Ширина (м)	Высота (м)	Высота подъема (м)	Пространственный угол	Уровни звукового давления (мощности, в случае R = 0), дБ, в октавных полосах со среднегеометрическими частотами в Гц								La, экв	В расчете	Стороны		
		X (м)	Y (м)	X (м)	Y (м)					Дистанция замера (расчета) R (м)	31.5	63	125	250	500	1000	2000				4000	8000
005	Технологическое оборудование ОТУ	421.25	1220.50	421.25	1250.50	0.50	1.00	15.00	6.28		84.6	84.6	84.6	76.7	77.6	65.3	57.2	51.2	46.0	76.6	Да	4
006	Трансформаторная подстанция	400.75	1337.50	400.75	1341.50	0.50	2.00	1.50	6.28		54.3	54.3	56.0	57.6	58.3	58.4	55.7	51.9	48.1	62.6	Да	4



2. Условия расчета

2.1. Расчетные точки

N	Объект	Координаты точки			Тип точки	В расчете
		X (м)	Y (м)	Высота подъема (м)		
001	Расчетная точка	505.00	2121.50	1.50	Расчетная точка на границе санитарно-защитной зоны	Да
002	Расчетная точка	1194.50	1731.50	1.50	Расчетная точка на границе санитарно-защитной зоны	Да
003	Расчетная точка	1409.00	1100.00	1.50	Расчетная точка на границе санитарно-защитной зоны	Да
005	Расчетная точка	438.00	-174.00	1.50	Расчетная точка на границе санитарно-защитной зоны	Да
009	Расчетная точка	312.50	-575.50	1.50	Расчетная точка на границе жилой зоны	Да

2.2. Расчетные площадки

N	Объект	Координаты точки 1		Координаты точки 2		Ширина (м)	Высота подъема (м)	Шаг сетки (м)		В расчете
		X (м)	Y (м)	X (м)	Y (м)			X	Y	
001	Расчетная площадка	-1954.50	962.25	2118.00	962.25	5000.00	1.50	300.00	300.00	Да

Вариант расчета: "Эколог-Шум. Вариант расчета по умолчанию"

3. Результаты расчета

3.1. Результаты в расчетных точках

Точки типа: Расчетная точка на границе санитарно-защитной зоны

Расчетная точка		Координаты точки		Высота (м)	31.5		63		125		250		500		1000		2000		4000		8000		La.эkv		La.макс			
N	Название	X (м)	Y (м)		f	Lпр	Lotр	Lэкp	f	Lпр	Lotр	Lэкp	f	Lпр	Lotр	Lэкp	f	Lпр	Lotр	Lэкp	f	Lпр	Lotр	Lэкp	f	Lпр	Lotр	Lэкp
001	Расчетная точка	505.00	2121.50	1.50	f	19.1	0	f	19.3	0	f	19.8	0	f	13.1	0	f	11.7	0	f	0	f	0	f	0	f	10.90	
					Lпр	19.1	0	Lпр	19.3	0	Lпр	19.8	0	Lпр	13.1	0	Lпр	11.7	0	Lпр	0	Lпр	0	Lпр	0	Lпр	0	
					Lotр	0	0	Lotр	0	0	Lotр	0	0	Lotр	0	0	Lotр	0	0	Lotр	0	Lotр	0	Lotр	0	Lotр	0	
					Lэкp	0	0	Lэкp	0	0	Lэкp	0	0	Lэкp	0	0	Lэкp	0	0	Lэкp	0	Lэкp	0	Lэкp	0	Lэкp	0	
002	Расчетная точка	1194.50	1731.50	1.50	f	18.7	0	f	19	0	f	19.5	0	f	12.7	0	f	9.9	0	f	0	f	0	f	0	f	9.80	
					Lпр	18.7	0	Lпр	19	0	Lпр	19.5	0	Lпр	12.7	0	Lпр	9.9	0	Lпр	0	Lпр	0	Lпр	0	Lпр	0	
					Lotр	0	0	Lotр	0	0	Lotр	0	0	Lotр	0	0	Lotр	0	0	Lotр	0	Lotр	0	Lotр	0	Lotр	0	
					Lэкp	0	0	Lэкp	0	0	Lэкp	0	0	Lэкp	0	0	Lэкp	0	0	Lэкp	0	Lэкp	0	Lэкp	0	Lэкp	0	
003	Расчетная точка	1409.00	1100.00	1.50	f	18	0	f	18.3	0	f	18.8	0	f	12	0	f	9.1	0	f	0	f	0	f	0	f	9.00	
					Lпр	18	0	Lпр	18.3	0	Lпр	18.8	0	Lпр	12	0	Lпр	9.1	0	Lпр	0	Lпр	0	Lпр	0	Lпр	0	
					Lotр	0	0	Lotр	0	0	Lotр	0	0	Lotр	0	0	Lotр	0	0	Lotр	0	Lotр	0	Lotр	0	Lotр	0	
					Lэкp	0	0	Lэкp	0	0	Lэкp	0	0	Lэкp	0	0	Lэкp	0	0	Lэкp	0	Lэкp	0	Lэкp	0	Lэкp	0	



005	Расчетная точка	438.00	-174.00	1.50	f	15.5	f	15.4	f	16.2	f	9.2	f	5.9	f	0	f	0	f	0	f	0	f	0	f	6.00		
					Лпр	15.5	Лпр	15.4	Лпр	16.2	Лпр	9.2	Лпр	5.9	Лпр	0	Лпр	0	Лпр	0	Лпр	0	Лпр	0				
					Лотр	0	Лотр	0	Лотр	0	Лотр	0	Лотр	0	Лотр	0	Лотр	0	Лотр	0	Лотр	0	Лотр	0				
					Лэкр	0	Лэкр	0	Лэкр	0	Лэкр	0	Лэкр	0	Лэкр	0	Лэкр	0	Лэкр	0	Лэкр	0	Лэкр	0				

Точки типа: Расчетная точка на границе жилой зоны

Расчетная точка		Координаты точки		Высота (м)	31.5		63		125		250		500		1000		2000		4000		8000		La.экв		La.макс			
N	Название	X (м)	Y (м)																									
009	Расчетная точка	312.50	-575.50	1.50	f	13.6	f	13.4	f	14.2	f	3.8	f	3.1	f	0	f	0	f	0	f	0	f	0	f	-0.10		
					Лпр	13.6	Лпр	13.4	Лпр	14.2	Лпр	3.8	Лпр	3.1	Лпр	0	Лпр	0	Лпр	0	Лпр	0	Лпр	0				
					Лотр	0	Лотр	0	Лотр	0	Лотр	0	Лотр	0	Лотр	0	Лотр	0	Лотр	0	Лотр	0	Лотр	0				
					Лэкр	0	Лэкр	0	Лэкр	0	Лэкр	0	Лэкр	0	Лэкр	0	Лэкр	0	Лэкр	0	Лэкр	0	Лэкр	0				



Отчет

Вариант расчета: Эколог-Шум. Вариант расчета по умолчанию
 Тип расчета: Уровни шума
 Код расчета: La (Уровень звука)
 Параметр: Уровень звука
 Высота 1,5м

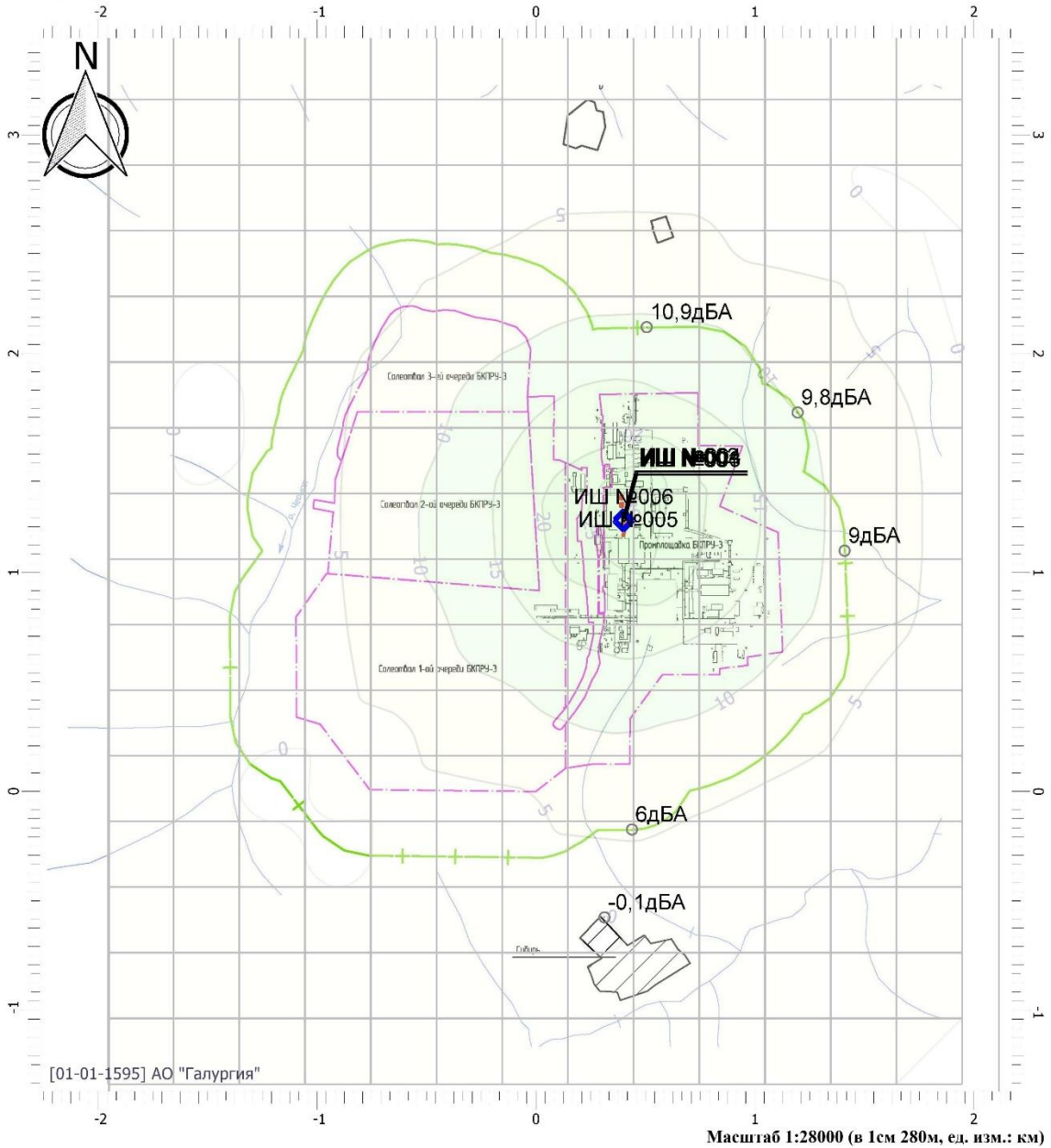

Цветовая схема

0 и ниже дБА	(5 - 10] дБА	(10 - 15] дБА	(15 - 20] дБА
(20 - 25] дБА	(25 - 30] дБА	(30 - 35] дБА	(35 - 40] дБА
(40 - 45] дБА	(45 - 50] дБА	(50 - 55] дБА	(55 - 60] дБА
(60 - 65] дБА	(65 - 70] дБА	(70 - 75] дБА	(75 - 80] дБА
(80 - 85] дБА	(85 - 90] дБА	(90 - 95] дБА	(95 - 100] дБА
(100 - 105] дБА	(105 - 110] дБА	(110 - 115] дБА	(115 - 120] дБА
(120 - 125] дБА	(125 - 130] дБА	(130 - 135] дБА	выше 135 дБА



Период строительства

Расчет максимальных уровней шума (РТ 1 на границе СЗЗ)

Ожидаемый уровень шума определяется по формуле:

$$L(PT) = L_{\text{макс}} - 20 \lg (r/r_0) + 10 \lg (n)$$

Строительные работы

Наименование строительной техники	L max	r	r0	20 lg (r/r0)	n	10lg n	L(PT)	L норм. макс	Превышение
Экскаватор	76	750	7,5	40,0	2	3,0	39	70	-31
Вибратор	68	750	7,5	40,0	4	6,0	34	70	-36
Автомобильный кран	76	750	7,5	40,0	3	4,8	41	70	-29
Компрессор	82	750	1	57,5	2	3,0	28	70	-42
Трамбовки	68	750	7,5	40,0	3	4,8	33	70	-37
Автосамосвал, а/б смеситель, а/б насос, погрузчик, а/цистерна, а/гудронатор	68	750	7,5	40,0	20	13,0	41	70	-29
Электростанция передвижная 30 кВт	80	750	1	57,5	1	0,0	22	70	-48
Бульдозер	74	750	7,5	40,0	2	3,0	37	70	-33
Каток	70	750	7,5	40,0	1	0,0	30	70	-40
Асфальтоукладчик	70	750	7,5	40,0	2	3,0	33	70	-37
Автогрейдер	80	750	7,5	40,0	1	0,0	40	70	-30
Бурильно-крановая машина	75	750	7,5	40,0	1	0,0	35	70	-35
Суммарный уровень							48	70	-22



Расчет эквивалентных уровней шума (РТ 1 на границе СЗЗ)

Ожидаемый уровень шума определяется по формуле:

$$L(PT) = L_{\text{экв.}} + 10 \lg(n \cdot t / T) - 15 \lg(r / r_0)$$

Строительные работы

Наименование строительной техники	L экв	n	t	T	10 lg (n*t/T)	r	r0	15 lg (r/r0)	L(PT)	L норм. экв	Превышение
Экскаватор	71	2	6	16	-1,2	750	7,5	30,0	40	55	-15
Вибратор	62	4	4	16	0,0	750	7,5	30,0	32	55	-23
Автомобильный кран	71	3	6	16	0,5	750	7,5	30,0	42	55	-13
Компрессор	80	2	4	16	-3,0	750	1	43,1	34	55	-21
Трамбовки	64	3	4	16	-1,2	750	7,5	30,0	33	55	-22
Автосамосвал, а/б смеситель, а/б насос, погрузчик, а/цистерна, а/гудронатор	63	20	2	16	4,0	750	7,5	30,0	37	55	-18
Электростанция передвижная 30 кВт	80	1	10	16	-2,0	750	1	43,1	35	55	-20
Бульдозер	65	2	6	16	-1,2	750	7,5	30,0	34	55	-21
Каток	65	1	6	16	-4,3	750	7,5	30,0	31	55	-24
Асфальтоукладчик	65	2	6	16	-1,2	750	7,5	30,0	34	55	-21
Автогрейдер	76	1	3	16	-7,3	750	7,5	30,0	39	55	-16
Бурильно-крановая машина	70	1	3	16	-7,3	750	7,5	30,0	33	55	-22
Суммарный уровень									47	55	-8



Расчет максимальных уровней шума (РТ 5 на границе СЗЗ)

Ожидаемый уровень шума определяется по формуле:

$$L(PT) = L_{\text{макс}} - 20 \lg(r/r_0) + 10 \lg(n)$$

Строительные работы

Наименование строительной техники	L max	r	r0	20 lg (r/r0)	n	10lg n	L(PT)	L норм. макс	Превышение
Экскаватор	76	1350	7,5	45,1	2	3,0	34	70	-36
Вибратор	68	1350	7,5	45,1	4	6,0	29	70	-41
Автомобильный кран	76	1350	7,5	45,1	3	4,8	36	70	-34
Компрессор	82	1350	1	62,6	2	3,0	22	70	-48
Трамбовки	68	1350	7,5	45,1	3	4,8	28	70	-42
Автосамосвал, а/б смеситель, а/б насос, погрузчик, а/цистерна, а/гудронатор	68	1350	7,5	45,1	20	13,0	36	70	-34
Электростанция передвижная 30 кВт	80	1350	1	62,6	1	0,0	17	70	-53
Бульдозер	74	1350	7,5	45,1	2	3,0	32	70	-38
Каток	70	1350	7,5	45,1	1	0,0	25	70	-45
Асфальтоукладчик	70	1350	7,5	45,1	2	3,0	28	70	-42
Автогрейдер	80	1350	7,5	45,1	1	0,0	35	70	-35
Бурильно-крановая машина	75	1350	7,5	45,1	1	0,0	30	70	-40
Суммарный уровень							43	70	-27



Расчет эквивалентных уровней шума (РТ 5 на границе СЗЗ)

Ожидаемый уровень шума определяется по формуле:

$$L(PT) = L_{\text{экв.}} + 10 \lg(n \cdot t / T) - 15 \lg(r / r_0)$$

Строительные работы

Наименование строительной техники	L экв	n	t	T	10 lg (n*t/T)	r	r0	15 lg (r/r0)	L(PT)	L норм. экв	Превышение
Экскаватор	71	2	6	16	-1,2	1350	7,5	33,8	36	55	-19
Вибратор	62	4	4	16	0,0	1350	7,5	33,8	28	55	-27
Автомобильный кран	71	3	6	16	0,5	1350	7,5	33,8	38	55	-17
Компрессор	80	2	4	16	-3,0	1350	1	47,0	30	55	-25
Трамбовки	64	3	4	16	-1,2	1350	7,5	33,8	29	55	-26
Автосамосвал, а/б смеситель, а/б насос, погрузчик, а/цистерна, а/гудронатор	63	20	2	16	4,0	1350	7,5	33,8	33	55	-22
Электростанция передвижная 30 кВт	80	1	10	16	-2,0	1350	1	47,0	31	55	-24
Бульдозер	65	2	6	16	-1,2	1350	7,5	33,8	30	55	-25
Каток	65	1	6	16	-4,3	1350	7,5	33,8	27	55	-28
Асфальтоукладчик	65	2	6	16	-1,2	1350	7,5	33,8	30	55	-25
Автогрейдер	76	1	3	16	-7,3	1350	7,5	33,8	35	55	-20
Бурильно-крановая машина	70	1	3	16	-7,3	1350	7,5	33,8	29	55	-26
Суммарный уровень									43	55	-12



Расчет максимальных уровней шума (РТ 9 на границе жилой зоны)

Ожидаемый уровень шума определяется по формуле:

$$L(PT) = L_{\max} - 20 \lg(r/r_0) + 10 \lg(n)$$

Строительные работы

Наименование строительной техники	L max	r	r0	20 lg (r/r0)	n	10lg n	L(PT)	L норм. макс	Превышение
Экскаватор	76	1700	7,5	47,1	2	3,0	32	70	-38
Вибратор	68	1700	7,5	47,1	4	6,0	27	70	-43
Автомобильный кран	76	1700	7,5	47,1	3	4,8	34	70	-36
Компрессор	82	1700	1	64,6	2	3,0	20	70	-50
Трамбовки	68	1700	7,5	47,1	3	4,8	26	70	-44
Автосамосвал, а/б смеситель, а/б насос, погрузчик, а/цистерна, а/гудронатор	68	1700	7,5	47,1	20	13,0	34	70	-36
Электростанция передвижная 30 кВт	80	1700	1	64,6	1	0,0	15	70	-55
Бульдозер	74	1700	7,5	47,1	2	3,0	30	70	-40
Каток	70	1700	7,5	47,1	1	0,0	23	70	-47
Асфальтоукладчик	70	1700	7,5	47,1	2	3,0	26	70	-44
Автогрейдер	80	1700	7,5	47,1	1	0,0	33	70	-37
Бурильно-крановая машина	75	1700	7,5	47,1	1	0,0	28	70	-42
Суммарный уровень							41	70	-29



Расчет эквивалентных уровней шума (РТ 9 на границе жилой зоны)

Ожидаемый уровень шума определяется по формуле:

$$L(PT) = L_{\text{экв.}} + 10 \lg (n \cdot t / T) - 15 \lg (r / r_0)$$

Строительные работы

Наименование строительной техники	L экв	n	t	T	10 lg (n*t/T)	r	r0	15 lg (r/r0)	L(PT)	L норм. экв	Превышение
Экскаватор	71	2	6	16	-1,2	1700	7,5	35,3	34	55	-21
Вибратор	62	4	4	16	0,0	1700	7,5	35,3	27	55	-28
Автомобильный кран	71	3	6	16	0,5	1700	7,5	35,3	36	55	-19
Компрессор	80	2	4	16	-3,0	1700	1	48,5	29	55	-26
Трамбовки	64	3	4	16	-1,2	1700	7,5	35,3	27	55	-28
Автосамосвал, а/б смеситель, а/б насос, погрузчик, а/цистерна, а/гудронатор	63	20	2	16	4,0	1700	7,5	35,3	32	55	-23
Электростанция передвижная 30 кВт	80	1	10	16	-2,0	1700	1	48,5	30	55	-25
Бульдозер	65	2	6	16	-1,2	1700	7,5	35,3	28	55	-27
Каток	65	1	6	16	-4,3	1700	7,5	35,3	25	55	-30
Асфальтоукладчик	65	2	6	16	-1,2	1700	7,5	35,3	28	55	-27
Автогрейдер	76	1	3	16	-7,3	1700	7,5	35,3	33	55	-22
Бурильно-крановая машина	70	1	3	16	-7,3	1700	7,5	35,3	27	55	-28
Суммарный уровень									42	55	-13



Приложение Т
(обязательное)

Лицензия на право пользование недрами ПЕМ 81005 ВЭ, Приказ Министерства природных ресурсов, лесного хозяйства и экологии Пермского края № СЭД-30-01-02-1381 от 16.10.2013 г.

ЛИЦЕНЗИЯ		
на право пользования недрами		
Министерство природных ресурсов, лесного хозяйства и экологии Пермского края		
П Е М	8 1 0 0 5	В Э
серия	номер	вид лицензии
Выдана	Публичному акционерному обществу (субъект предпринимательской деятельности, «Уралкалий» получивший данную лицензию)	
в лице	генерального директора Осипова Дмитрия Васильевича (ф.и.о. лица, представляющего субъект предпринимательской деятельности)	
с целевым назначением и видами работ	добыча подземных вод для хозяйственного и производственно-технического водоснабжения	
	ООО СП «Кама»	
Участок недр расположен	вблизи восточной окраины д. Сибирь (наименование населенного пункта, района, области, края, республики) Усольского района Пермского края	
Описание границ участка недр, координаты угловых точек, копии топопланов, разрезов и др. приводятся в приложении	1, 3, 9 (№ приложения)	
Участок недр имеет статус	горного отвода (геологического или горного отвода)	
Дата окончания действия лицензии	19 июля 2019 года (число, месяц, год)	
59 МЕ 002157		
Министерство природных ресурсов, лесного хозяйства и экологии Пермского края ЗАРЕГИСТРИРОВАНО 24 мая 2015 г. в реестре за № 577 Подпись регистратора		



Неотъемлемыми составными частями настоящей лицензии являются следующие документы (приложения):

1. Условия пользования недрами на 5 л.
2. Копия решения, являющегося основанием предоставления лицензии, принятого в соответствии со статьей 10.1 Закона Российской Федерации «О недрах» на 2 л.
3. План расположения участка недр на 1 л.
4. Копия свидетельства о государственной регистрации юридического лица на 2 л.
5. Копия свидетельства о постановке пользователя недр на налоговый учет на 1 л.
6. Документ на 1 л., содержащий сведения об участке недр, отражающие: местоположение участка недр в административно-территориальном отношении с указанием границ особо охраняемых природных территорий, а также участков ограниченного и запрещенного землепользования с отражением их на схеме расположения участка недр;
геологическую характеристику участка недр с указанием наличия месторождений (залежей) полезных ископаемых и запасов (ресурсов) по ним;
обзор работ, проведенных ранее на участке недр, наличие на участке недр горных выработок, скважин и иных объектов, которые могут быть использованы при работе на этом участке;
сведения о добытых полезных ископаемых за период пользования участком недр (если ранее производилась добыча полезных ископаемых);
наличие других пользователей недр в границах данного участка недр.
7. Перечисление предыдущих пользователей данным участком недр (если ранее участок недр находился в пользовании) с указанием оснований, сроков предоставления (перехода права) участка недр в пользование и прекращения действия лицензии на пользование этим участком недр (указывается при переоформлении лицензии) на 1 л.
8. Краткая справка о пользователе недр, содержащая: юридический адрес пользователя недр, банковские реквизиты, контактные телефоны на 1 л.
9. Свидетельство на право бессрочного (постоянного) пользования земельным участком от 16 июля 1996 г. № 42. на 1 л.

Уполномоченное должностное лицо
органа, выдавшего лицензию

И.о. министра природных ресурсов,
лесного хозяйства и экологии
Пермского края

Черемушкин Константин Михайлович

Подпись

М.п. Дата



**Условия пользования недрами
с целью добычи подземных вод для хозяйственного и производственно-
технического водоснабжения ООО СП «Кама»**

1. Общие положения

1.1. Публичному акционерному обществу «Уралкалий» (далее – Недропользователь; ИНН 5911029807) в соответствии с лицензией предоставляется право пользования участком недр местного значения с целью добычи подземных вод для хозяйственного и производственно-технического водоснабжения ООО СП «Кама», расположенного в Усольском муниципальном районе Пермского края (далее – Лицензионный участок).

1.2. Право пользования участком недр местного значения предоставлено Недропользователю на основании приказа Министерства природных ресурсов, лесного хозяйства и экологии Пермского края (приложение 2 к лицензии) путем переоформления лицензии.

1.3. Добытая из недр Лицензионного участка подземная вода является собственностью Недропользователя.

2. Общие сведения о Лицензионном участке

2.1. Участок недр, содержащий скважины №№ 143, 143а, 332, расположен вблизи восточной окраины д. Сибирь Усольского муниципального района Пермского края, в 1,2-1,5 км к юго-востоку от промплощадки БКПРУ-3.

2.2. Границы участка недр представлены в виде кругов радиусом 30 м, в центре которых расположены эксплуатационные скважины №№ 143, 143а и 332. Территориально они соответствуют зонам санитарной охраны строгого режима (1 пояс) вокруг скважин (приложение 3 к лицензии).

Площадь участка недр составляет 8482,29 м².

Участку недр придается статус горного отвода с ограничением по глубине от поверхности земли: скв. №№ 143 и 143а – 100 м, скв. № 332 – 120 м.

2.3. Свидетельство на право бессрочного (постоянного) пользования земельным участком от 16 июля 1996 г. № 42 предоставлено постановлением администрации Усольского района от 15 июля 1996 г. № 331 (приложение 9 к лицензии).

3. Срок действия лицензии

3.1. Лицензия вступает в силу с момента государственной регистрации.

3.2. Срок действия лицензии – до 19 июля 2019 г.

4. Виды, объемы работ на участке недр и сроки их выполнения

Недропользователь обязан осуществлять добычу подземных вод на Лицензионном участке в соответствии с нижеследующими основными условиями пользования недрами.

4.1. Максимальный суммарный водоотбор из трех скважин разрешается до 500 м³/сутки. Разрешенный водоотбор из скважин разрешается не более (в м³/сутки):

сква. № 143 (резервная) – 240,

сква. № 143а (эксплуатационная) – 500,

сква. № 332 (резервная) – 500.

4.2. Предельно допустимая величина динамического (эксплуатационного) уровня воды в скважинах составляет (в м от поверхности земли):

сква. № 143 – 15,

сква. № 143а – 60,

сква. № 332 – 55.

4.3. Ведение ежедневного учета количества отбираемых подземных вод, контроля за уровнем воды в скважинах и качеством отбираемой воды (замеры уровней и отбор проб воды не реже 1 раза в квартал).

4.4. Согласование допустимого уровня загрязненности (качество) и порядка сброса использования подземных вод в сроки, установленные водоохранными органами.

4.5. Осуществление ликвидации (консервации) скважин в порядке, предусмотренном действующим законодательством.

5. Требования по рациональному использованию и охране недр, охране окружающей среды и безопасному ведению работ

5.1. Недропользователь обязан обеспечить:

5.1.1. Предотвращение накопления промышленных и бытовых отходов на площадях водосбора и в местах залегания подземных вод, используемых для питьевого или промышленного водоснабжения.

5.1.2. Осуществление в течение срока действия лицензии контроля за техническим состоянием скважин и устранения за свой счет выявленных нарушений.

5.1.3. Соблюдение установленного порядка ликвидации скважин, не подлежащих использованию, и рекультивации нарушенных земель.

5.1.4. Соблюдение других требований законодательства Российской Федерации, а также утвержденных в установленном порядке стандартов (норм, правил), регламентирующих вопросы рационального использования и охраны недр, охраны окружающей среды, безопасного ведения работ.

5.2. До истечения срока пользования участком недр, в том числе в случае досрочного прекращения права пользования недрами, недропользователь



в соответствии со статьями 21, 26 Закона Российской Федерации от 21 февраля 1992 г. № 2395-1 «О недрах» обязан в установленном порядке:

5.2.1. Завершить или прекратить все виды работ по добыче подземных вод на участке недр, а также иных сопутствующих работ.

5.2.2. Провести по согласованию с соответствующими органами необходимые работы по ликвидации объектов деятельности на участке недр.

5.2.3. Провести рекультивацию нарушенных земель в соответствии с согласованным и прошедшим экспертизу проектным документом и сдать акт рекультивации в Министерство природных ресурсов, лесного хозяйства и экологии Пермского края.

5.2.4. Произвести полный расчет по платежам и налогам, связанным с использованием недрами.

6. Налоги и платежи при пользовании недрами

6.1. Недропользователь обязан уплачивать в установленном порядке налоги, платежи и сборы в соответствии с законодательством Российской Федерации.

6.2. В случае изменения законодательства Российской Федерации недропользователь производит уплату налогов и сборов в соответствии с данными изменениями.

7. Геологическая информация о недрах

7.1. Геологическая информация, полученная за счет государственных средств, является государственной собственностью. Недропользователь имеет право на получение или доступ, в установленном порядке к указанной информации по Лицензионному участку, хранящейся в территориальном и федеральном геологическом фондах или в фондах предприятий-изготовителей информации.

7.2. Геологическая информация, полученная Недропользователем за счет собственных средств, является его собственностью. Полученная информация должна быть сдана Недропользователем по установленной форме в территориальный геологический фонд с определением условий её хранения и использования.

7.3. Степень конфиденциальности информации, порядок и условия её использования, режим защиты определяются собственниками информации в соответствии с действующим законодательством.

7.4. Территориальный орган управления государственным фондом недр и Министерство природных ресурсов, лесного хозяйства и экологии Пермского края имеют право бесплатно использовать информацию по Лицензионному участку, являющуюся собственностью Недропользователя, в государственных интересах при составлении федеральных и территориальных программ геологического изучения и использования государственного фонда недр, лицензирования недропользования.

7.5. По окончании срока действия лицензии, в том числе при досрочном прекращении срока ее действия, Недропользователь в установленном порядке передает

в территориальный геологический фонд для хранения первичную геологическую, топогеодезическую и маркшейдерскую документацию по Лицензионному участку.

8. Отчетность

8.1. Недропользователь обязан своевременно и в полном объеме представлять установленные формы отчетности о деятельности, связанной с использованием недрами:

8.1.1. Сведения по форме федерального статистического наблюдения 2-ТП (водхоз) «Сведения об использовании воды» – ежегодно, в срок до 22 января, следующего за отчетным годом, в территориальный орган Росводресурсов.

8.1.2. Сведения по форме федерального статистического наблюдения 4-ЛС «Сведения о выполнении условий пользования недрами при добыче питьевых и технических подземных вод» – ежегодно, в срок до 20 января, следующего за отчетным годом, в территориальный орган Роснедра.

8.2. Недропользователь по запросу Министерства природных ресурсов, лесного хозяйства и экологии Пермского края представляет информацию о выполнении условий пользования недрами, соблюдении установленных норм и требований при пользовании недрами.

9. Контроль за выполнением условий пользования недрами

9.1. Контроль за соблюдением Недропользователем условий пользования недрами осуществляют Министерство природных ресурсов, лесного хозяйства и экологии Пермского края, а также государственные органы надзора и контроля в соответствии с их компетенцией.

9.2. Если иное не предусмотрено условиями пользования недрами по настоящей лицензии или законодательством, то обязательства Недропользователя, установленные в условиях пользования участком недр местного значения по настоящей лицензии, должны быть, безусловно, выполнены им. Невыполнение условий пользования участком недр местного значения по настоящей лицензии или любого из них влечет за собой ответственность, установленную действующим законодательством.

10. Прекращение права пользования недрами

10.1. Владелец лицензии может отказаться в установленном порядке от права пользования участком недр.

10.2. Право пользования недрами может быть досрочно прекращено, приостановлено или ограничено на основании и в порядке, установленном частью второй статьи 20, статьями 21 и 23 Закона Российской Федерации от 21 февраля 1992 г. № 2395-1 «О недрах», в том числе, если Недропользователем нарушены условия лицензии.

11. Адреса сторон

11.1. Министерство природных ресурсов, лесного хозяйства и экологии Пермского края:

Юридический адрес: ул. Ленина, 51, г. Пермь, 614006;

Почтовый адрес: ул. Попова, 11, г. Пермь, 614990;

тел. (342) 233-27-57, 235-16-75, тел./факс (342) 233-20-99.

11.2. ПАО «Уралкалий»:

Юридический и почтовый адрес: ул. Пятилетки, 63, г. Березники, Пермский край, 618426;

телефон (3424) 29-60-59; факс (3424) 29-61-00.

e-mail: uralkali@uralkali.com

11.3. При изменении юридического или почтового адреса, контактных телефонов Недропользователь обязан в течение 1 месяца известить об этом Министерство природных ресурсов, лесного хозяйства и экологии Пермского края в письменном виде.

И.о. министра природных ресурсов,
лесного хозяйства и экологии
Пермского края

Черемушкин Константин Михайлович

Подпись





Изменение № 2

к лицензии ПЕМ 81005 ВЭ, выданной ПАО «Уралкалий» на право пользования недрами с целью добычи подземных вод для хозяйственного и производственно-технического водоснабжения ООО СП «Кама» в Усольском муниципальном районе Пермского края

На основании приказа Министерства природных ресурсов, лесного хозяйства и экологии Пермского края от 8 октября 2018 г. № СЭД-30-01-02-1380 в лицензию ПЕМ 81005 ВЭ вносятся следующие изменения:

1. На лицевой стороне бланка лицензии в строке «с целевым назначением и видами работ» слова «ООО СП «Кама» заменить словами «БКПРУ-3 ПАО «Уралкалий».
2. В наименовании и в подпункте 1.1 Приложения 1 к лицензии слова «ООО СП «Кама» заменить словами «БКПРУ-3 ПАО «Уралкалий».
3. На схеме расположения участков недр местного значения (Приложение 3 к лицензии) слова «ООО СП «Кама» заменить словами «БКПРУ-3 ПАО «Уралкалий».

Настоящее изменение является неотъемлемой частью лицензии ПЕМ 81005 ВЭ и вступает в силу с момента государственной регистрации в установленном порядке.

Министр природных ресурсов, лесного хозяйства и экологии
Пермского края

С изменением в лицензию
ПЕМ 81005 ВЭ согласен
генеральный директор
ПАО «Уралкалий»

Килейко
Дмитрий Евгеньевич

Осипов
Дмитрий Васильевич

Подпись _____



Подпись _____





Изменение № 4

к лицензии ПЕМ 81005 ВЭ, выданной ПАО «Уралкалий» на право пользования недрами для добычи подземных вод для хозяйственного и производственно-технического водоснабжения БКПРУ-3 ПАО «Уралкалий» в Усольском муниципальном районе Пермского края

На основании приказа Министерства природных ресурсов, лесного хозяйства и экологии Пермского края от 3 сентября 2019 г. № СЭД-30-01-02-1176 в лицензию ПЕМ 81005 ВЭ вносятся следующие изменения:

1. На лицевой стороне бланка лицензии в строке «Дата окончания действия лицензии» слова «19 июля 2019 года» заменить словами «5 февраля 2044 года».
2. В пункте 3.2 Приложения 1 к лицензии слова «19 июля 2019 г.» заменить словами «5 февраля 2044 г.».

Настоящее изменение оформлено и зарегистрировано в 4 экземплярах, которые предназначены:

- а) Недропользователю;
- б) Министерству природных ресурсов, лесного хозяйства и экологии Пермского края;
- в) территориальному геологическому фонду;
- г) органу местного самоуправления, на территории которого расположен Лицензионный участок.

Изменение является неотъемлемой частью лицензии ПЕМ 81005 ВЭ и вступает в силу с момента государственной регистрации в установленном порядке.

Министр природных ресурсов, лесного хозяйства и экологии Пермского края

Килейко
Дмитрий Евгеньевич
Подпись 



С изменением в лицензию ПЕМ 81005 ВЭ согласен
Генеральный директор
ПАО «Уралкалий»

Осинов
Дмитрий Васильевич
Подпись 





МИНИСТЕРСТВО ПРИРОДНЫХ РЕСУРСОВ,
ЛЕСНОГО ХОЗЯЙСТВА И ЭКОЛОГИИ
ПЕРМСКОГО КРАЯ

П Р И К А З

16.10.2013

№ СЭД-30-01-02-1381

Об утверждении проекта зон
санитарной охраны

В соответствии со ст. 18 Федерального закона от 30 марта 1999 г. № 52-ФЗ «О санитарно-эпидемиологическом благополучии населения», постановлением Главного государственного санитарного врача Российской Федерации от 14 марта 2002 г. № 10 «О введении в действие санитарных правил и норм «Зоны санитарной охраны источников водоснабжения и водопроводов питьевого назначения. СанПиН 2.1.4.1110-02», Положением о Министерстве природных ресурсов, лесного хозяйства и экологии Пермского края, утвержденным постановлением Правительства Пермского края от 3 сентября 2012 г. № 756-п, ПРИКАЗЫВАЮ:

1. Утвердить проект «Организация зон санитарной охраны артскважины № 143а хозяйственного водоснабжения БКПРУ-3».

2. Установить зоны санитарной охраны артскважины № 143а в следующих границах:

I пояс: круг радиусом 30 м;

II пояс: вверх по потоку 120 м, вниз по потоку 60 м, ширина 170 м, площадь 96084 м²;

III пояс: вверх по потоку 2270 м, вниз по потоку 80 м, ширина 239 м, площадь 1763581 м².

3. Контроль за исполнением приказа возложить на и.о. заместителя министра Маковea В.Ф.

И.о. министра

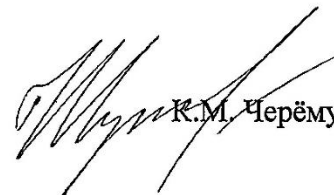
К.М. Черёмушкин

СЭД-30-01-02-1381

16.10.2013



Приложение У
(справочное)
Договор № 21 от 25.07.2017 г.

ЕДИНЫЙ ДОГОВОР
холодного водоснабжения и водоотведения
№ 21

ПАО «УРАЛКАЛИЙ»
РЕГ. № 744/2017/29

г. Березники, Пермский край

«25» июля 2017 г.

Общество с ограниченной ответственностью «Березниковская водоснабжающая компания» (сокращенное наименование – ООО «БВК»), именуемое в дальнейшем организацией водопроводно-канализационного хозяйства, в лице исполнительного директора Тунева Сергея Петровича, действующего на основании доверенности б/н от 10.03.2017 г., с одной стороны, и

Публичное акционерное общество «Уралкалий», именуемый в дальнейшем абонентом, в лице заместителя технического директора по ремонтам и управлению производственными активами Иванова Дмитрия Владимировича, действующего на основании доверенности от № 47 от «01» января 2017 г., с другой стороны, именуемые в дальнейшем сторонами, заключили настоящий ЕДИНЬИЙ ДОГОВОР холодного водоснабжения и водоотведения (далее по тексту – договор) о нижеследующем:

I. Предмет договора

1. По настоящему договору организация водопроводно-канализационного хозяйства, осуществляющая холодное водоснабжение и водоотведение, обязуется подавать абоненту через присоединенную водопроводную сеть из централизованных систем холодного водоснабжения:

холодную (питьевую) воду _____ да _____;
(да, нет - нужно указать)

холодную (техническую) воду _____ нет _____
(да, нет - нужно указать)

Абонент обязуется оплачивать холодную (питьевую) воду и (или) холодную (техническую) воду (далее - холодная вода) установленного качества в объеме, определенном настоящим договором. Организация водопроводно-канализационного хозяйства обязуется осуществлять прием сточных вод абонента от канализационного выпуска в централизованную систему водоотведения и обеспечивать их транспортировку, очистку и сброс в водный объект, а абонент обязуется соблюдать режим водоотведения, нормы по объему сточных вод и нормы водоотведения по составу сточных вод, нормы допустимых сбросов загрязняющих веществ, иных веществ и микроорганизмов (далее - нормы допустимых сбросов абонентов), лимиты на сбросы загрязняющих веществ, иных веществ и микроорганизмов (далее - лимиты на сбросы) (в случаях, когда такие нормы установлены в соответствии с законодательством Российской Федерации), требования к составу и свойствам сточных вод, установленные в целях предотвращения негативного воздействия на работу централизованных систем водоотведения, оплачивать водоотведение и принятую холодную воду в сроки, порядке и размере, которые предусмотрены настоящим договором, соблюдать в соответствии с настоящим договором режим потребления холодной воды, а также обеспечивать безопасность эксплуатации находящихся в его ведении водопроводных и канализационных сетей и исправность используемых им приборов учета.

Перечень объектов абонента указан в Приложении А к настоящему договору.

2. Граница балансовой принадлежности по водопроводным и канализационным сетям абонента и организации водопроводно-канализационного хозяйства определяется в соответствии с последним оформленным актом о разграничении балансовой принадлежности (в том числе, если такой акт был оформлен ранее заключения настоящего договора). Такой акт о разграничении балансовой принадлежности является приложением № 1 к настоящему договору.

3. Граница эксплуатационной ответственности по водопроводным и канализационным сетям абонента и организации водопроводно-канализационного хозяйства определяется в соответствии с последним оформленным актом о разграничении эксплуатационной ответственности (в том числе, если такой акт был оформлен ранее заключения настоящего договора). Такой акт о разграничении эксплуатационной ответственности является приложением № 2 к настоящему договору.

Местом исполнения организацией водопроводно-канализационного хозяйства своих обязательств по настоящему договору является:

в части обязательств по эксплуатации водопроводных и канализационных сетей и систем холодного водоснабжения и водоотведения – точка, определяющая границу эксплуатационной ответственности организации водопроводно-канализационного хозяйства;

в части обязательств об обеспечении режима подачи холодной воды (гарантированного объема подачи воды (в том числе на нужды пожаротушения), гарантированного уровня давления холодной воды в системе водоснабжения) и режима приема сточных вод – место присоединения в соответствии с условиями подключения (технологического присоединения) к централизованным системам холодного водоснабжения и водоотведения.

Организация водопроводно-канализационного хозяйства не обслуживает внутридомовые инженерные системы. Обслуживание внутридомовых инженерных систем осуществляется управляющей организацией, иными лицами, на которых на основании нормативно-правовых актов и/или заключенного с собственниками помещений в многоквартирном доме/здании договора возложена обязанность по содержанию общего имущества многоквартирного дома/здания или такими собственниками самостоятельно, если законодательством Российской Федерации выполнение ими таких работ не запрещено.

II. Сроки и режим подачи холодной воды и водоотведения

4. Датой начала подачи холодной воды и приема сточных вод (по настоящему договору) является "01" августа 2017 г.

5. Сведения о режиме подачи холодной воды (гарантированном объеме подачи воды, в том числе на нужды пожаротушения, гарантированном уровне давления холодной воды в системе водоснабжения в месте присоединения) приведены в приложении № 3 в соответствии с условиями подключения (технологического присоединения) к централизованной системе холодного водоснабжения.

6. Сведения о режиме приема сточных вод приведены в приложении № 4.

III. Тарифы, сроки и порядок оплаты по договору

7. Оплата по настоящему договору осуществляется абонентом по тарифам на питьевую воду (питьевое водоснабжение) и (или) тарифам на техническую воду и (либо) водоотведение, устанавливаемым в соответствии с законодательством Российской Федерации о государственном регулировании цен (тарифов). При установлении организацией водопроводно-канализационного хозяйства двухставочных тарифов указывается размер подключенной нагрузки, в отношении которой применяется ставка тарифа за содержание централизованной системы водоснабжения и (или) водоотведения.

Меев



8. Расчетный период, установленный настоящим договором, равен одному календарному месяцу. Абонент вносит оплату по настоящему договору в следующем порядке (если иное не предусмотрено в соответствии с Правилами холодного водоснабжения и водоотведения, утвержденными постановлением Правительства Российской Федерации от 29 июля 2013 г. № 644 "Об утверждении Правил холодного водоснабжения и водоотведения и о внесении изменений в некоторые акты Правительства Российской Федерации" далее - Правила холодного водоснабжения и водоотведения):

50 процентов стоимости объема воды (сточных вод), потребленной (оброшенной) абонентом за предыдущий месяц (для абонентов, договоры с которыми заключены менее одного месяца назад, - стоимости гарантированного объема воды или максимального расхода точных вод, указанных в настоящем договоре), вносится до 18-го числа текущего месяца;

оплата за фактически поданную в истекшем месяце холодную воду и (или) оказанные услуги водоотведения с учетом средств, ранее внесенных абонентом в качестве оплаты за холодную воду и водоотведение в расчетном периоде, осуществляется до 10-го числа месяца, следующего за месяцем, за который осуществляется оплата, на основании счетов, выставляемых к оплате организацией водопроводно-канализационного хозяйства не позднее 5-го числа месяца, следующего за расчетным месяцем.

В случае если объем фактического потребления холодной воды и (или) оказанной услуги водоотведения за истекший месяц, определенный в соответствии с Правилами организации коммерческого учета воды, сточных вод, утвержденными постановлением Правительства Российской Федерации от 4 сентября 2013 г. № 776 "Об утверждении Правил организации коммерческого учета воды, сточных вод" (далее - Правила организации коммерческого учета воды, сточных вод), окажется меньше объема воды (сточных вод), за который абонентом была произведена оплата, излишне уплаченная сумма засчитывается в счет последующего платежа за следующий месяц.

Если поступившая от абонента с указанием назначения платежа оплата превышает обязательства абонента по указанным периодам, но при этом у абонента имеется задолженность за предыдущие расчетные периоды, то разница относится в счет погашения задолженности за наиболее ранние периоды, а при отсутствии задолженности - в счет будущих периодов. Если от абонента поступает оплата без указания назначения платежа, то она относится в счет погашения задолженности за наиболее ранние периоды, а при отсутствии задолженности - в счет будущих периодов.

Датой оплаты считается дата поступления денежных средств на расчетный счет организации водопроводно-канализационного хозяйства.

9. При размещении узла учета и приборов учета не на границе раздела эксплуатационной ответственности величина потерь холодной воды, возникающих на участке сети от границы раздела эксплуатационной ответственности до места установки прибора учета, определяется в соответствии с действующим законодательством. Указанный объем подлежит оплате в порядке, предусмотренном пунктом 8 настоящего договора, дополнительно к оплате объема потребленной холодной воды в расчетном периоде, определенного по показаниям приборов учета.

10. Сверка расчетов по настоящему договору проводится между организацией водопроводно-канализационного хозяйства и абонентом не реже 1 раза в год, а также по инициативе одной из сторон путем составления и подписания сторонами соответствующего акта. Сторона, иницилирующая проведение сверки расчетов по настоящему договору, уведомляет другую сторону о дате ее проведения не менее чем за 5 рабочих дней до дня ее проведения. В случае неявки стороны в указанный срок для проведения сверки расчетов сторона, иницилирующая проведение сверки расчетов по договору, составляет и направляет в адрес другой стороны акт сверки расчетов в 2 экземплярах любым доступным способом (почтовое отправление, телеграмма, факсограмма, телефонограмма, информационно-телекоммуникационная сеть "Интернет"), позволяющим подтвердить получение такого уведомления адресатом. В таком случае подписание акта сверки расчетов осуществляется в течение 3 рабочих дней со дня его получения. В случае неполучения ответа в течение более 10 рабочих дней после направления стороне акт сверки расчетов считается признанным (согласованным) обеими сторонами.

11. Размер платы за негативное воздействие на работу централизованной системы водоотведения, а также размер оплаты сточных вод в связи с нарушением абонентом нормативов по объему сточных вод и нормативов водоотведения по составу сточных вод рассчитываются в соответствии с требованиями законодательства Российской Федерации.

IV. Права и обязанности сторон

12. Организация водопроводно-канализационного хозяйства обязана:

а) осуществлять подачу абоненту холодной воды установленного качества в объеме, установленном настоящим договором. Не допускать ухудшения качества питьевой воды ниже показателей, установленных законодательством Российской Федерации в области обеспечения санитарно-эпидемиологического благополучия населения и настоящим договором, за исключением случаев, предусмотренных законодательством Российской Федерации;

б) обеспечивать эксплуатацию водопроводных и канализационных сетей, принадлежащих ей на праве собственности или на ином законном основании и (или) находящихся в границах ее эксплуатационной ответственности, согласно требованиям нормативно-технических документов;

в) осуществлять производственный контроль качества питьевой воды и контроль состава и свойств сточных вод;

г) соблюдать установленный режим подачи холодной воды и режим приема сточных вод;

д) с даты выявления несоответствия показателей питьевой воды, характеризующих ее безопасность, требованиям законодательства Российской Федерации незамедлительно известить об этом абонента в порядке, предусмотренном законодательством Российской Федерации. Указанное извещение должно осуществляться любым доступным способом (почтовое отправление, телеграмма, факсограмма, телефонограмма, информационно-телекоммуникационная сеть "Интернет"), позволяющим подтвердить получение такого уведомления адресатом;

е) предоставлять абоненту информацию в соответствии со стандартами раскрытия информации в порядке, предусмотренном законодательством Российской Федерации;

ж) отвечать на жалобы и обращения абонента по вопросам, связанным с исполнением настоящего договора, в течение срока, установленного законодательством Российской Федерации;

з) при участии абонента, если иное не предусмотрено Правилами организации коммерческого учета воды, сточных вод, осуществлять допуск к эксплуатации приборов учета, узлов учета, устройств и сооружений, предназначенных для подключения (технологического присоединения) к централизованным системам холодного водоснабжения и водоотведения;

и) опломбировать абоненту приборы учета холодной воды и сточных вод без взимания платы, за исключением случаев, предусмотренных Правилами организации коммерческого учета воды, сточных вод, при которых взимается плата за опломбирование приборов учета;

к) предупреждать абонента о временном прекращении или ограничении холодного водоснабжения и (или) водоотведения в порядке и в случаях, которые предусмотрены настоящим договором и нормативными правовыми актами Российской Федерации;

Маслов



д) принимать необходимые меры по своевременной ликвидации аварий и повреждений на централизованных системах холодного водоснабжения и водоотведения, принадлежащих ей на праве собственности или на ином законном основании, в порядке и сроки, которые установлены нормативно-технической документацией, а также по возобновлению действия таких систем с соблюдением требований, установленных законодательством Российской Федерации;

м) обеспечить установку на централизованных системах холодного водоснабжения, принадлежащих ей на праве собственности или на ином законном основании, указателей пожарных гидрантов в соответствии с требованиями норм противопожарной безопасности, а также следить за возможностью беспрепятственного доступа в любое время года к пожарным гидрантам, установленным в колодцах, входящих на ее обслуживание;

н) в случае прекращения или ограничения холодного водоснабжения уведомлять органы местного самоуправления и структурные подразделения территориальных органов федерального органа исполнительной власти, уполномоченного на решение задач в области пожарной безопасности, о невозможности использования пожарных гидрантов из-за отсутствия или недостаточности напора воды в случае проведения ремонта или возникновения аварии на ее водопроводных сетях;

о) осуществлять организацию и эксплуатацию зон санитарной охраны источников питьевого и хозяйственно-бытового водоснабжения в соответствии с законодательством Российской Федерации о санитарно-эпидемиологическом благополучии населения;

п) требовать от абонента реализации мероприятий, направленных на достижение установленных нормативов допустимых сбросов абонентов, нормативов по объему сточных вод и нормативов водоотведения по составу сточных вод, а также соблюдения требований к составу и свойствам сточных вод, установленных в целях предотвращения негативного воздействия на работу централизованной системы водоотведения;

р) осуществлять контроль за соблюдением абонентом режима водоотведения, нормативов по объему сточных вод и нормативов водоотведения по составу сточных вод, требований к составу и свойствам сточных вод, установленных в целях предотвращения негативного воздействия на работу централизованной системы водоотведения;

с) осуществлять контроль за соблюдением абонентом режима водоотведения и нормативов допустимых сбросов абонентов, нормативов по объему сточных вод и нормативов водоотведения по составу сточных вод, а также требований к составу и свойствам сточных вод, установленных в целях предотвращения негативного воздействия на работу централизованной системы водоотведения;

т) уведомлять абонента о графиках и сроках проведения планово-предупредительного ремонта водопроводных и канализационных сетей, через которые осуществляется холодное водоснабжение и водоотведение.

13. Организация водопроводно-канализационного хозяйства в праве:

а) осуществлять контроль за правильностью учета объемов поданной (полученной абонентом) холодной воды и учета объемов принятых (отведенных) сточных вод;

б) осуществлять контроль за наличием самовольного пользования и (или) самовольного подключения абонента к централизованным системам холодного водоснабжения и водоотведения и принимать меры по предотвращению самовольного пользования и (или) самовольного подключения к централизованным системам холодного водоснабжения и водоотведения;

в) временно прекращать или ограничивать холодное водоснабжение и (или) водоотведение в случаях, предусмотренных законодательством Российской Федерации;

г) иметь беспрепятственный доступ к водопроводным и канализационным сетям, местам отбора проб воды и приборам учета холодной воды в порядке, предусмотренном разделом VI настоящего договора;

д) взимать с абонента плату за отведение сточных вод сверх установленных нормативов по объему сточных вод и нормативов водоотведения по составу сточных вод, а также за негативное воздействие на работу централизованной системы водоотведения;

е) инициировать проведение сверки расчетов по настоящему договору.

14. Абонент обязан:

а) обеспечивать эксплуатацию водопроводных и канализационных сетей, принадлежащих ему на праве собственности или на ином законном основании и (или) находящихся в границах его эксплуатационной ответственности, согласно требованиям нормативно-технических документов;

б) обеспечивать сохранность пломб и знаков поверки на приборах учета, узлах учета, задвижках обводной линии, пожарных гидрантах, задвижках и других устройствах, находящихся в границах его эксплуатационной ответственности, соблюдать температурный режим в помещении, где расположен узел учета холодной воды (не менее +5 °С), обеспечивать защиту такого помещения от несанкционированного проникновения, попадания грунтовых, талых и дождевых вод, вредных химических веществ, гидроизоляцию помещения, где расположен узел учета холодной воды, и помещений, где проходят водопроводные сети, от иных помещений, содержать указанные помещения в чистоте, а также не допускать хранения предметов, препятствующих доступу к узлам и приборам учета холодной воды и сточных вод, механических, химических, электромагнитных или иных воздействий, которые могут исказить показания приборов учета;

в) обеспечивать учет получаемой холодной воды и отводимых сточных вод в порядке, установленном разделом V настоящего договора, и в соответствии с Правилами организации коммерческого учета воды, сточных вод, если иное не предусмотрено настоящим договором;

г) установить приборы учета холодной воды и приборы учета сточных вод на границах эксплуатационной ответственности или в ином месте, определенном в настоящем договоре, в случае, если установка таких приборов предусмотрена Правилами холодного водоснабжения и водоотведения;

д) соблюдать установленный настоящим договором режим потребления холодной воды и режим водоотведения;

е) производить оплату по настоящему договору в порядке, размере и сроки, которые определены в соответствии с настоящим договором, и в случаях, установленных законодательством Российской Федерации, вносить плату за негативное воздействие на работу централизованной системы водоотведения и за нарушение нормативов по объему сточных вод и нормативов водоотведения по составу сточных вод, а также возмещать вред, причиненный водному объекту;

ж) обеспечивать беспрепятственный доступ представителям организации водопроводно-канализационного хозяйства или по ее указанию представителям иной организации к водопроводным и (или) канализационным сетям, местам отбора проб холодной воды, сточных вод и приборам учета в случаях и в порядке, которые предусмотрены разделом VI настоящего договора;

з) содержать в исправном состоянии системы и средства противопожарного водоснабжения, принадлежащие абоненту или находящиеся в границах (зоне) его эксплуатационной ответственности, включая пожарные гидранты, задвижки, краны и установки автоматического пожаротушения, а также устанавливать соответствующие указатели согласно требованиям норм противопожарной безопасности;

Маслов



- и) незамедлительно уведомлять организацию водопроводно-канализационного хозяйства и структурные подразделения территориальных органов федерального органа исполнительной власти, уполномоченного на решение задач в области пожарной безопасности, о невозможности использования пожарных гидрантов из-за отсутствия или недостаточного напора холодной воды в случаях возникновения аварии на его водопроводных сетях;
- к) уведомлять организацию водопроводно-канализационного хозяйства о переходе прав на объекты, в отношении которых осуществляется водоснабжение, устройства и сооружения, предназначенные для подключения (технологического присоединения) к централизованным системам холодного водоснабжения и водоотведения, а также о предоставлении прав владения и (или) пользования такими объектами, устройствами или сооружениями третьим лицам в порядке, установленном разделом XII настоящего договора;
- л) незамедлительно сообщать организации водопроводно-канализационного хозяйства обо всех повреждениях или неисправностях на водопроводных и канализационных сетях, сооружениях и устройствах, приборах учета, о нарушении целостности пломб и нарушениях работы централизованных систем холодного водоснабжения и водоотведения, которые могут оказать негативное воздействие на работу централизованной системы водоотведения и причинить вред окружающей среде;
- м) обеспечить в сроки, установленные законодательством Российской Федерации, ликвидацию повреждения или неисправности водопроводных и канализационных сетей, принадлежащих абоненту на праве собственности или ином законном основании и (или) находящихся в границах его эксплуатационной ответственности, а также устранить последствия таких повреждений и неисправностей;
- н) предоставлять иным абонентам и транзитным организациям возможность подключения (технологического присоединения) к водопроводным и канализационным сетям, сооружениям и устройствам, принадлежащим абоненту на законном основании, только при наличии согласования организации водопроводно-канализационного хозяйства;
- о) не создавать препятствий для водоснабжения и водоотведения иных абонентов и транзитных организаций, водопроводные и (или) канализационные сети которых присоединены к водопроводным и (или) канализационным сетям абонента;
- п) представлять организации водопроводно-канализационного хозяйства сведения об абонентах, в отношении которых абонент является транзитной организацией, по форме и в объеме, которые согласованы сторонами;
- р) не допускать возведения построек, гаражей, стоянок транспортных средств, складирования материалов, мусора, посадок деревьев, а также не осуществлять производство земляных работ в местах устройства централизованных систем холодного водоснабжения и водоотведения, в том числе в местах прокладки сетей, находящихся в границах его эксплуатационной ответственности, без согласия организации водопроводно-канализационного хозяйства;
- с) осуществлять организацию и эксплуатацию зон санитарной охраны источников питьевого и хозяйственно-бытового водоснабжения в соответствии с законодательством Российской Федерации о санитарно-эпидемиологическом благополучии населения;
- т) соблюдать установленные нормативы допустимых сбросов абонентов и лимиты на сбросы, обеспечивать реализацию плана снижения сбросов (если для объектов этой категории абонентов в соответствии с законодательством Российской Федерации устанавливаются нормативы допустимых сбросов), соблюдать нормативы по объему сточных вод и нормативы водоотведения по составу сточных вод, требования к составу и свойствам сточных вод, установленные в целях предотвращения негативного воздействия на работу централизованной системы водоотведения, и принимать меры по соблюдению указанных нормативов и требований;
- у) осуществлять сброс сточных вод от напорных коллекторов абонента в самотечную сеть канализации организации водопроводно-канализационного хозяйства через колодец - гаситель напора;
- ф) обеспечивать локальную очистку сточных вод в случаях, предусмотренных Правилами холодного водоснабжения и водоотведения;
- х) в случаях, установленных Правилами холодного водоснабжения и водоотведения, подавать декларацию о составе и свойствах сточных вод (далее - декларация) и уведомлять организацию водопроводно-канализационного хозяйства в случае нарушения декларации.
15. Абонент имеет право:
- а) получать от организации водопроводно-канализационного хозяйства информацию о результатах производственного контроля качества питьевой воды, осуществляемого организацией водопроводно-канализационного хозяйства в порядке, предусмотренном законодательством Российской Федерации, и контроля состава и свойств сточных вод, осуществляемого организацией водопроводно-канализационного хозяйства в соответствии с Правилами осуществления контроля состава и свойств сточных вод, утвержденными постановлением Правительства Российской Федерации от 21 июня 2013 г. № 525 "Об утверждении Правил осуществления контроля состава и свойств сточных вод" (далее - Правила осуществления контроля состава и свойств сточных вод);
- б) получать от организации водопроводно-канализационного хозяйства информацию об изменении установленных тарифов на питьевую воду (питьевое водоснабжение), тарифов на техническую воду и тарифов на водоотведение;
- в) привлекать третьих лиц для выполнения работ по устройству узла учета;
- г) инициировать проведение сверки расчетов по настоящему договору;
- д) осуществлять в целях контроля качества холодной воды, состава и свойств сточных вод отбор проб холодной воды и сточных вод, в том числе параллельный отбор проб, а также принимать участие в отборе проб холодной воды и сточных вод, осуществляемом организацией водопроводно-канализационного хозяйства.

У. Порядок осуществления учета поданной холодной воды и принимаемых сточных вод, сроки и способы представления показаний приборов учета организации водопроводно-канализационного хозяйства

16. Для учета объемов поданной абоненту холодной воды и объема принятых сточных вод стороны используют приборы учета, если иное не предусмотрено Правилами организации коммерческого учета воды, сточных вод.
17. Сведения об узлах учета и приборах учета воды, сточных вод и местах отбора проб воды, сточных вод приведены в приложении № 5.
18. Коммерческий учет полученной холодной воды обеспечивает абонент, кроме случаев, предусмотренных настоящим договором.
- 18.1. Применительно к объектам – нежилым помещениям в многоквартирных домах коммерческий учет полученной холодной воды обеспечивает:
- в отношении индивидуального потребления – абонент;
 - в отношении потребления на общедомовые нужды нежилого помещения в многоквартирном доме до 01.01.2017 – организация водопроводно-канализационного хозяйства (за исключениями, указанными в абз. 2 п.22.1. настоящего договора) в случае, если объект



яется нежилым помещением в многоквартирном доме, где между Организацией водопроводно-канализационного хозяйства и являющейся организацией, товариществом собственников жилья либо жилищным кооперативом или иным специализированным потребительским кооперативом, осуществляющими управление многоквартирным домом, не заключен договор холодного водоснабжения и водоотведения в целях обеспечения предоставления коммунальных услуг соответствующего вида собственникам и пользователям помещений в многоквартирном доме.

- в отношении потребления на общедомовые нужды нежилого помещения в многоквартирном доме с 01.01.2017 - организация водопроводно-канализационного хозяйства (за исключениями, указанными в абз. 2 п.22.1. настоящего договора) в случае непосредственного управления многоквартирным домом собственниками помещений в многоквартирном доме, а также в случаях, если собственниками помещений в многоквартирном доме не выбран способ управления таким домом или выбранный способ управления не реализован.

19. Коммерческий учет отведенных сточных вод обеспечивает абонент, если иное не предусмотрено законодательством РФ или следует из настоящего договора.

20. Количество поданной холодной воды и принятых организацией водопроводно-канализационного хозяйства сточных вод определяется стороной, осуществляющей коммерческий учет холодной воды и сточных вод, в соответствии с данными учета фактического потребления холодной воды и учета сточных вод по показаниям приборов учета, за исключением случаев, когда в соответствии с Правилами организации коммерческого учета воды, сточных вод, коммерческий учет осуществляется расчетным способом.

В отношении объектов – нежилых помещений в нежилых зданиях количество поданной абоненту воды по таким объектам определяется исходя из общего объема потребленной в здании воды (далее – общий объем), зафиксированного соответствующим прибором учета, учитывающим объем потребления здания в целом (далее – ОПУ); при отсутствии ОПУ, его неисправности или демонтаже, а так же в иных случаях, когда общий объем не может быть определен по показаниям ОПУ, общий объем определяется расчетным способом в соответствии с действующим законодательством. Объем подлежащий оплате абонентом по соответствующему объекту определяется согласно порядку распределения общего объема, который устанавливается в соглашении, заключенном между владельцами помещений в здании, или иным образом, предусмотренным нормативно-правовыми актами РФ; при отсутствии такого порядка распределения объем подлежащий оплате абонентом по соответствующему объекту определяется как сумма объемов воды, предоставленных в нежилые помещения абонента и потребленных при содержании общего имущества собственников помещений в здании, при этом для определения последнего применяются (по аналогии) формулы, предусмотренные правилами предоставления коммунальных услуг собственникам и пользователям помещений в многоквартирных домах, утвержденными Правительством РФ (на момент оформления настоящего утверждены Постановлением Правительства РФ от 06.05.2011г. № 354), для определения приходящегося на жилое или нежилое помещение объема (количества) холодной воды, предоставленного за расчетный период на общедомовые нужды в многоквартирном доме, оборудованном коллективным (общедомовым) прибором учета холодной воды; при не предоставлении сведений необходимых для распределения общего объема согласно вышеизложенных положений, весь нераспределенный объем относится на абонента, не предоставившего необходимые для расчетов сведения.

Абоненты, нежилые помещения которых расположены в одном здании, вправе выбрать уполномоченное лицо для предоставления в организацию водопроводно – канализационного хозяйства сведений о показаниях приборов учета. В случае, если уполномоченное лицо не предоставило показания ОПУ в установленный срок, либо уполномоченное лицо не выбрано, организация водопроводно – канализационного хозяйства вправе принять показания ОПУ от любого из абонентов – владельцев помещения соответствующего здания.

21. В случае отсутствия у абонента приборов учета холодной воды, сточных вод абонент обязан:

в течение 60 дней с момента получения настоящего договора установить и ввести в эксплуатацию приборы учета холодной воды;

в течение 60 дней с момента получения настоящего договора установить и ввести в эксплуатацию приборы учета сточных вод (в случае, если их установка является обязательной в соответствии с Правилами холодного водоснабжения и водоотведения).

22. Сторона, осуществляющая коммерческий учет поданной (полученной) холодной воды и отведенных сточных вод, снимает показания приборов учета на последнее число расчетного периода, установленного настоящим договором, либо осуществляет, в случаях, предусмотренных Правилами организации коммерческого учета воды, сточных вод, расчет объема поданной (полученной) холодной воды и отведенных сточных вод расчетным способом, а также вносит показания приборов учета в журнал учета расхода воды и принятых сточных вод и передает эти сведения в организацию водопроводно-канализационного хозяйства не позднее 2-го дня месяца, следующего за расчетным периодом, за исключением случаев, предусмотренных п. 22.1. настоящего договора.

22.1. В случаях, когда абоненту принадлежит нежилое помещение в многоквартирных домах абонент снимает показания индивидуальных приборов учета ежемесячно в период с 23-го по 25-е число текущего месяца либо осуществляет, в случаях, предусмотренных Правилами организации коммерческого учета воды, сточных вод, расчет объема поданной (полученной) холодной воды и отведенных сточных вод в нежилом помещении расчетным способом, а также вносит показания индивидуальных приборов учета в журнал расхода воды и принятых сточных вод и передает эти сведения в организацию водопроводно – канализационного хозяйства не позднее 26-го числа текущего месяца.

В случае, если коллективный (общедомовой) прибор учета многоквартирного дома, в котором находится нежилое помещение абонента, устроен таким образом, что показания с него невозможно снять в ходе визуального осмотра (электронные приборы учета), абонент предоставляет организации водопроводно – канализационного хозяйства ежемесячно в срок не позднее 26 числа расчетку с соответствующего прибора учета о показаниях за расчетный период (показания снимаются в период с 23-го по 25-е число текущего месяца). Не предоставление абонентом организации водопроводно – канализационного хозяйства распечатки с прибора учета приравнивается к необеспечению допуска абонентом представителей организации водопроводно – канализационного хозяйства для снятия показаний коллективного (общедомового) прибора учета. Абонент освобождается от исполнения указанной в настоящем абзаце обязанности в случае, если данная обязанность исполнена другим собственником помещения в многоквартирном доме.

23. Передача абонентом организации водопроводно-канализационного хозяйства сведений о показаниях приборов учета и иной информации, необходимой для определения объемов поданной абоненту холодной воды и объема принятых сточных вод, осуществляется любым доступным способом (почтовое отправление, телеграмма, факсограмма, телефонограмма, информационно-телекоммуникационная сеть "Интернет"), позволяющим подтвердить получение таких сведений (информации) адресатом.

23.1. Приемка услуг, предоставляемых по настоящему договору, осуществляется абонентом посредством их фактического потребления. Вместе со счетом и счетом-фактурой абоненту направляется акт приемки оказанных услуг, который абонент обязан подписать и направить организации водопроводно-канализационного хозяйства в течение 5 (пяти) дней с момента получения акта приемки оказанных услуг. При не поступлении от абонента возражений по поводу акта в указанный срок, акт признается подписанным абонентом,

M. Seep



сти принятыми. При наличии у абонента возражений, абонент в тот же срок направляет организации водопроводно-канализационного хозяйства возражения, при признании организацией водопроводно-канализационного хозяйства заявленных абонентом возражений и соответствующих им требований обоснованными – возражения принимаются, требования удовлетворяются, в ином случае – регулированные споры подлежат рассмотрению согласно разделу XIV договора.

Неполучение счета-фактуры, счета и (или) акта приемки оказанных услуг не снимает с абонента обязательств по оплате в установленном п.8 настоящего договора сроки. Абонент вправе самостоятельно получить счет-фактуру, счет и акт приемки оказанных услуг у организации водопроводно-канализационного хозяйства

23.2. Организация водопроводно-канализационного хозяйства вправе ежемесячно осуществлять контроль ведения абонентом коммерческого учета, в том числе, контроль снятия показаний приборов учета, проведение проверок данных, необходимых для определения объема потребления расчетным способом. Сведения, полученные в результате контроля, являются окончательными данными для начисления платы за расчетный период.

VI. Порядок обеспечения абонентом доступа организации водопроводно-канализационного хозяйства к водопроводным и канализационным сетям (контрольным канализационным колодцам), местам отбора проб воды и сточных вод, приборам учета холодной воды и сточных вод

24. Абонент обязан обеспечить представителям организации водопроводно-канализационного хозяйства или по ее указанию представителям иной организации доступ к местам отбора проб, приборам учета (узлам учета) и иным устройствам в следующем порядке:

а) организация водопроводно-канализационного хозяйства или по ее указанию иная организация предварительно, не позднее 15 минут до проведения обследования и (или) отбора проб, оповещают абонента о дате и времени посещения с приложением списка проверяющих (при отсутствии служебных удостоверений или доверенности). Оповещение осуществляется любым доступным способом (подготовное отправление, телеграмма, факсограмма, телефонограмма, информационно-телекоммуникационная сеть "Интернет"), позволяющим подтвердить получение такого уведомления адресатом;

б) уполномоченные представители организации водопроводно-канализационного хозяйства или представители иной организации предъявляют абоненту служебное удостоверение (доверенность на совершение соответствующих действий от имени организации водопроводно-канализационного хозяйства или иной организации);

в) доступ представителям организации водопроводно-канализационного хозяйства или по ее указанию представителям иной организации к местам отбора проб воды, сточных вод, приборам учета (узлам учета) и иным устройствам, установленным настоящим договором, осуществляется только в установленных настоящим договором местах отбора проб холодной воды и сточных вод;

г) абонент принимает участие в проведении организацией водопроводно-канализационного хозяйства всех проверок, предусмотренных настоящим разделом;

д) отказ в доступе (недопуск) представителям организации водопроводно-канализационного хозяйства или по ее поручению иной организации к приборам учета (узлам учета) воды и сточных вод приравнивается к самовольному пользованию централизованной системой холодного водоснабжения и (или) водоотведения, что влечет за собой применение расчетного способа при определении количества поданной (полученной) холодной воды и принятых сточных вод за весь период нарушения. Продолжительность периода нарушения определяется в соответствии с Правилами организации коммерческого учета воды, сточных вод;

е) в случае невозможности отбора проб сточных вод из мест отбора проб сточных вод, предусмотренных настоящим договором, отбор сточных вод осуществляется в порядке, установленном Правилами осуществления контроля состава и свойств сточных вод.

VII. Порядок контроля качества питьевой воды

25. Производственный контроль качества питьевой воды, подаваемой абоненту с использованием централизованных систем холодного водоснабжения, осуществляется в соответствии с Правилами осуществления производственного контроля качества и безопасности питьевой воды, горячей воды, утвержденными постановлением Правительства Российской Федерации от 6 января 2015 г. № 10 "О порядке осуществления производственного контроля качества и безопасности питьевой воды, горячей воды".

26. Качество подаваемой холодной питьевой воды должно соответствовать требованиям законодательства Российской Федерации в области обеспечения санитарно-эпидемиологического благополучия населения. Допускается временное несоответствие качества питьевой воды установленным требованиям, за исключением показателей качества питьевой воды, характеризующих ее безопасность, в пределах, определенных планом мероприятий по приведению качества питьевой воды в соответствие с установленными требованиями.

Качество подаваемой технической воды должно соответствовать требованиям, установленным настоящим договором. Показатели качества технической воды приведены в приложении № 6 (приложение 6 оформляется в случае подачи абоненту технической воды).

27. Абонент имеет право в любое время в течение срока действия настоящего договора самостоятельно отобрать пробы холодной (питьевой) воды для проведения лабораторного анализа ее качества и направить их для лабораторных испытаний в организации, аккредитованные в порядке, установленном законодательством Российской Федерации. Отбор проб холодной (питьевой) воды, в том числе отбор параллельных проб, должен производиться в порядке, предусмотренном законодательством Российской Федерации. Абонент обязан известить организацию водопроводно-канализационного хозяйства о времени и месте отбора проб холодной (питьевой) воды не позднее 3 суток до проведения отбора.

VIII. Контроль состава и свойств сточных вод, места и порядок отбора проб воды и сточных вод

28. Контроль состава и свойств сточных вод в отношении абонентов осуществляется в соответствии с Правилами осуществления контроля состава и свойств сточных вод.

29. Сведения об узлах учета и приборах учета воды, сточных вод и местах отбора проб воды, сточных вод приведены в приложении № 5.

IX. Порядок контроля за соблюдением абонентами нормативов допустимых сбросов, лимитов на сбросы и показателей декларации, нормативов по объему сточных вод, требований к составу и свойствам сточных вод, установленных в целях предотвращения негативного воздействия на работу централизованной системы водоотведения



30. Нормативы по объему сточных вод и нормативы водоотведения по составу сточных вод устанавливаются в соответствии с законодательством Российской Федерации. Организация водопроводно-канализационного хозяйства уведомляет абонента об утверждении нормативными органами исполнительной власти, органами местного самоуправления поселения и (или) городского округа нормативов по объему сточных вод и нормативов водоотведения по составу сточных вод в течение 5 рабочих дней со дня получения такой информации от уполномоченных органов исполнительной власти и (или) органов местного самоуправления. Сведения о нормативах по объему сточных вод, отводимых в централизованную систему водоотведения сточных вод, установленных для абонента, приведены в приложении № 7. Приложение 7 оформляется в случае установления для абонента нормативов по объему сточных вод.

31. Сведения о нормативах допустимых сбросов абонентов (лимитах на сбросы) и требованиях к составу и свойствам сточных вод, установленных для абонента в целях предотвращения негативного воздействия на работу централизованной системы водоотведения, приведены в приложении № 8.

32. Контроль за соблюдением абонентом установленных ему нормативов допустимых сбросов, лимитов на сбросы, требований к составу и свойствам сточных вод, установленных в целях предотвращения негативного воздействия на работу централизованной системы водоотведения, нормативов по объему сточных вод и нормативов водоотведения по составу сточных вод, а также показателей декларации осуществляет организация водопроводно-канализационного хозяйства или по ее поручению иная организация, а также транзитная организация, осуществляющая транспортировку сточных вод абонента.

В ходе осуществления контроля за соблюдением абонентом установленных ему нормативов по объему сточных вод организация водопроводно-канализационного хозяйства или по ее поручению иная организация ежемесячно определяет количество отведенных (принятых) сточных вод абонента сверх установленного ему норматива по объему сточных вод.

33. При наличии у абонента объектов, для которых не устанавливаются нормативы по объему сточных вод, контроль за соблюдением нормативов по объему сточных вод абонента производится путем сверки общего объема отведенных (принятых) сточных вод за вычетом объемов поверхностных сточных вод, а также объемов водоотведения, для которых не устанавливаются нормативы по объему сточных вод.

34. При превышении абонентом установленных нормативов по объему сточных вод абонент оплачивает объем сточных вод, отведенных в расчетном периоде в централизованную систему водоотведения с превышением установленного норматива, по тарифам на водоотведение, действующим в отношении сверхнормативных сбросов сточных вод, установленным в соответствии с Основами ценообразования в сфере водоснабжения и водоотведения, утвержденными постановлением Правительства Российской Федерации от 13 мая 2013 г. № 406 "О государственном регулировании тарифов в сфере водоснабжения и водоотведения".

Х. Порядок декларирования состава и свойств сточных вод (настоящий раздел включается в настоящий договор при условии его заключения с абонентом, который обязан подавать декларацию в соответствии с законодательством РФ)

35. В целях обеспечения контроля состава и свойств сточных вод абонент подает в организацию водопроводно-канализационного хозяйства декларацию.

36. Декларация разрабатывается абонентом и представляется в организацию водопроводно-канализационного хозяйства не позднее 6 месяцев со дня заключения абонентом с организацией водопроводно-канализационного хозяйства настоящего договора. Декларация на очередной год подается абонентом до 1 ноября предшествующего года.

37. К декларации прилагается заверенная абонентом схема внутриплощадочных канализационных сетей с указанием колодцев присоединения к централизованной системе водоотведения и контрольных канализационных колодцев. При наличии нескольких выпусков в централизованную систему водоотведения в декларации указываются состав и свойства сточных вод по каждому из таких выпусков. Значения фактических концентраций и фактических свойств сточных вод в составе декларации определяются абонентом путем оценки результатов анализов состава и свойств проб сточных вод по каждому канализационному выпуску абонента, выполненных по поручению абонента лабораторией, аккредитованной в порядке, установленном законодательством Российской Федерации.

38. Значения фактических концентраций и фактических свойств сточных вод в составе декларации определяются абонентом в интервале от минимального до максимального значения результатов анализов состава и свойств проб сточных вод, при этом в обязательном порядке:

а) учитываются результаты, полученные за 2 предшествующих года в ходе осуществления контроля состава и свойств сточных вод, проводимого организацией водопроводно-канализационного хозяйства в соответствии с Правилами осуществления контроля состава и свойств сточных вод;

б) исключаются значения запрещенного сброса;

в) не подлежат указанию нулевые значения фактических концентраций или фактических свойств сточных вод.

39. Перечень загрязняющих веществ, для выявления которых выполняются определения состава и свойств сточных вод, определяется нормативами допустимых сбросов абонентов, нормативами водоотведения по составу сточных вод, требованиями к составу и свойствам сточных вод, установленными в целях предотвращения негативного воздействия на работу централизованной системы водоотведения.

40. Декларация прекращает действие в следующих случаях:

а) выявление организацией водопроводно-канализационного хозяйства в ходе осуществления контроля состава и свойств сточных вод превышения абонентом нормативов допустимых сбросов абонентов или требований, установленных в целях предотвращения негативного воздействия на работу объектов централизованной системы водоотведения, по веществам (показателям), не указанным абонентом в декларации;

б) выявление 2 раз в течение календарного года в контрольной пробе сточных вод, отобранной организацией, осуществляющей водоотведение, значения фактической концентрации загрязняющего вещества или фактического показателя свойств сточных вод абонента по одному и тому же показателю, превышающему в 2 раза и более значение фактической концентрации загрязняющего вещества или фактического показателя свойств сточных вод абонента, заявленное абонентом в декларации;

41. В течение 3 месяцев со дня оповещения абонента организацией, осуществляющей водоотведение, о наступлении хотя бы одного из событий, указанных в пункте 40 настоящего договора, абонент обязан внести соответствующие изменения в декларацию. В случае если соответствующие изменения в декларацию не были внесены, декларация прекращает действие по истечении 3 месяцев со дня оповещения абонента организацией, осуществляющей водоотведение, о наступлении указанных событий;

42. В случае если абонентом допущено нарушение декларации, абонент обязан незамедлительно проинформировать об этом организацию водопроводно-канализационного хозяйства любым доступным способом (почтовое отправление, телеграмма, факсограмма, телефонограмма, информационно-телекоммуникационная сеть "Интернет"), позволяющим подтвердить получение такой информации адресатом.

Маслов



XI. Условия временного прекращения или ограничения холодного водоснабжения и приема сточных вод

43. Организация водопроводно-канализационного хозяйства вправе осуществить временное прекращение или ограничение приема сточных вод абонента в случаях и порядке, установленных Федеральным законом "О водоснабжении и водоотведении", Правилами холодного водоснабжения и водоотведения.
44. Организация водопроводно-канализационного хозяйства в течение 24 часов с момента временного прекращения или ограничения холодного водоснабжения и приема сточных вод абонента уведомляет о таком прекращении или ограничении:
- абонента;
 - орган местного самоуправления поселения, городского округа;
 - территориальный орган федерального органа исполнительной власти, осуществляющего федеральный государственный санитарно-эпидемиологический надзор;
 - структурные подразделения территориальных органов федерального органа исполнительной власти, уполномоченного на решение задач в области пожарной безопасности.
45. Уведомление организации водопроводно-канализационного хозяйства о временном прекращении или ограничении холодного водоснабжения и приема сточных вод абонента, а также уведомление о снятии такого прекращения или ограничения и возобновлении холодного водоснабжения и приема сточных вод направляются соответствующим лицам любым доступным способом (почтовое отправление, телеграмма, факсограмма, телефонограмма, информационно-телекоммуникационная сеть "Интернет"), позволяющим подтвердить получение такого уведомления адресатом.

XII. Порядок уведомления организации водопроводно-канализационного хозяйства о переходе прав на объекты, в отношении которых осуществляется водоснабжение и водоотведение

46. В случае перехода прав на объекты, устройства и сооружения, предназначенные для подключения (присоединения) к централизованным системам холодного водоснабжения и водоотведения, а также предоставления прав владения и (или) пользования такими объектами, устройствами или сооружениями третьим лицам абонент в течение 3 дней со дня наступления одного из указанных событий направляет организации водопроводно-канализационного хозяйства письменное уведомление с указанием лиц, к которым перешли права. Уведомление направляется по почте или нарочным.
47. Уведомление считается полученным организацией водопроводно-канализационного хозяйства с даты почтового уведомления о вручении или с даты подписи уполномоченного представителя организации водопроводно-канализационного хозяйства, свидетельствующей о получении уведомления.

XIII. Условия водоснабжения и (или) водоотведения иных лиц, объекты которых подключены к водопроводным и (или) канализационным сетям, принадлежащим абоненту

48. Абонент представляет организации водопроводно-канализационного хозяйства сведения о лицах, объекты которых подключены к водопроводным и (или) канализационным сетям, принадлежащим абоненту.
49. Сведения об иных абонентах, объекты которых подключены к водопроводным и (или) канализационным сетям, принадлежащим абоненту, представляются в письменном виде с указанием наименования лиц, срока подключения, места и схемы подключения, разрешаемого отбора объема холодной воды и режима подачи воды, наличия узла учета воды и сточных вод, мест отбора проб воды и сточных вод. Организация водопроводно-канализационного хозяйства вправе запросить у абонента иные необходимые сведения и документы.
50. Организация водопроводно-канализационного хозяйства осуществляет водоснабжение лиц, объекты которых подключены к водопроводным сетям абонента, при условии, что такие лица заключили договор о водоснабжении с организацией водопроводно-канализационного хозяйства.
51. Организация водопроводно-канализационного хозяйства осуществляет отведение (прием) сточных вод физических и юридических лиц, объекты которых подключены к канализационным сетям абонента, при условии, что такие лица заключили договор водоотведения с организацией водопроводно-канализационного хозяйства.
52. Организация водопроводно-канализационного хозяйства не несет ответственности за нарушения условий настоящего договора, допущенные в отношении лиц, объекты которых подключены к водопроводным сетям абонента и которые не имеют договора холодного водоснабжения и (или) единого договора холодного водоснабжения и водоотведения с организацией водопроводно-канализационного хозяйства.
53. Абонент в полном объеме несет ответственность за нарушения условий настоящего договора, произошедшие по вине лиц, объекты которых подключены к канализационным сетям абонента и которые не имеют договора водоотведения и (или) единого договора холодного водоснабжения и водоотведения с организацией водопроводно-канализационного хозяйства.

XIV. Порядок урегулирования споров и разногласий

54. Все споры и разногласия, возникающие между сторонами, связанные с исполнением настоящего договора, подлежат досудебному урегулированию в претензионном порядке.
55. Претензия направляется по адресу стороны, указанному в реквизитах договора, и должна содержать:
- сведения о заявителе (наименование, местонахождение, адрес);
 - содержание спора и разногласий;
 - сведения об объекте (объектах), в отношении которого возникли разногласия (полное наименование, местонахождение, правомочие на объект (объекты), которым обладает сторона, направившая претензию);
 - другие сведения по усмотрению стороны.
56. Сторона, получившая претензию, в течение 5 рабочих дней со дня ее поступления обязана рассмотреть претензию и дать ответ.
57. Стороны составляют акт об урегулировании спора (разногласий).

Мася



58. В случае недостижения сторонами соглашения спор и разногласия, возникшие в связи с исполнением настоящего договора, подлежат урегулированию в Арбитражном суде Пермского края в порядке, установленном законодательством Российской Федерации.

XV. Ответственность сторон

59. За неисполнение или ненадлежащее исполнение обязательств по настоящему договору стороны несут ответственность в соответствии с законодательством Российской Федерации.

60. В случае нарушения организацией водопроводно-канализационного хозяйства требований к качеству питьевой воды, режима подачи холодной воды и (или) уровня давления холодной воды абонент вправе потребовать пропорционального снижения размера оплаты по настоящему договору в соответствующем расчетном периоде.

В случае нарушения организацией водопроводно-канализационного хозяйства режима приема сточных вод абонент вправе потребовать пропорционального снижения размера оплаты по настоящему договору в соответствующем расчетном периоде.

Ответственность организации водопроводно-канализационного хозяйства за качество подаваемой питьевой воды определяется до границы эксплуатационной ответственности по водопроводным сетям абонента и организации водопроводно-канализационного хозяйства, установленной в соответствии с актом о разграничении эксплуатационной ответственности, являющимся приложением № 2 к настоящему договору.

61. В случае неисполнения либо ненадлежащего исполнения абонентом обязательств по оплате настоящего договора организация водопроводно-канализационного хозяйства вправе потребовать от абонента уплаты пени в размере одной сотридной ставки рефинансирования Центрального банка Российской Федерации, действующей на день фактической оплаты, от не выплаченной в срок суммы за каждый день просрочки, начиная со следующего дня после дня наступления установленного срока оплаты по день фактической оплаты.

Собственники и иные законные владельцы помещений в многоквартирных домах в случае несвоевременной и (или) неполной оплаты уплачивают пени в размере и в порядке, установленных жилищным законодательством (в отношении задолженности, образовавшейся в случае несвоевременной и (или) неполной оплаты коммунальных услуг, потребленных в нежилом помещении многоквартирного дома).

XVI. Обстоятельства непреодолимой силы

62. Стороны освобождаются от ответственности за неисполнение либо ненадлежащее исполнение обязательств по настоящему договору, если оно явилось следствием обстоятельств непреодолимой силы и если эти обстоятельства повлияли на исполнение настоящего договора.

При этом срок исполнения обязательств по настоящему договору отодвигается соразмерно времени, в течение которого действовали такие обстоятельства, а также последствиям, вызванным этими обстоятельствами.

63. Сторона, подвергшаяся действию обстоятельств непреодолимой силы, обязана без промедления (не позднее 24 часов) уведомить другую сторону любым доступным способом (почтовое отправление, телеграмма, факсограмма, телефонограмма, информационно-телекоммуникационная сеть "Интернет"), позволяющим подтвердить получение такого уведомления адресатом, о наступлении и характере указанных обстоятельств, а также об их прекращении.

XVII. Действие договора

64. Настоящий договор вступает в силу с 01.08.2017 г.

65. Настоящий договор заключен на срок по 31.12.2017 г.

66. Настоящий договор считается продленным на тот же срок и на тех же условиях, если за один месяц до окончания срока его действия ни одна из сторон не заявит о его прекращении или изменении либо о заключении нового договора на иных условиях.

67. Настоящий договор может быть расторгнут до окончания срока действия настоящего договора по обоюдному согласию сторон.

68. В случае предусмотренного законодательством Российской Федерации отказа организации водопроводно-канализационного хозяйства от исполнения настоящего договора или его изменения в одностороннем порядке настоящий договор считается расторгнутым или измененным.

XVIII. Прочие условия

69. Изменения к настоящему договору считаются действительными, если они оформлены в письменном виде и подписаны уполномоченными на то лицами.

70. В случае изменения наименования, местонахождения или банковских реквизитов сторона обязана уведомить об этом другую сторону в письменной форме в течение 5 рабочих дней со дня наступления указанных обстоятельств любым доступным способом (почтовое отправление, телеграмма, факсограмма, телефонограмма, информационно-телекоммуникационная сеть "Интернет"), позволяющим подтвердить получение такого уведомления адресатом.

71. Стороны договорились, что доставка расчетно-платежных документов (счета, счета-фактуры, акт выполненных работ, акт сверки) и информационных писем может осуществляться в электронном виде.

72. При исполнении настоящего договора стороны обязуются руководствоваться законодательством Российской Федерации, в том числе положениями Федерального закона "О водоснабжении и водоотведении", Правилами холодного водоснабжения и водоотведения и иными нормативно-правовыми актами Российской Федерации.

73. Настоящий договор составлен в 2 экземплярах, имеющих равную юридическую силу.

74. Приложения к настоящему договору являются его неотъемлемой частью.



Организация водопроводно-коммунального хозяйства	Абонент
Адрес местонахождения: 618400, Пермский край, г.Березники, ул.Березниковская, 95	Адрес местонахождения: 618426, Пермский край, г.Березники, ул.Пятилетки, д.63
Фактический (почтовый) адрес: 618400, Пермский край, г.Березники, ул.Ломоносова, д.98	Фактический (почтовый) адрес: 618426, Пермский край, г.Березники, ул.Пятилетки, д.63
ИНН 5911077166 / КПП 591101001	ИНН/КПП 5911029807/997350001
БИК 045773790	БИК
Корр.счет: 301 018 108 000 000 00790	Корр.счет:
Расчетный счет: 407 028 102 000 000 094 87	Расчетный счет:
Местонахождение банка:	Местонахождение банка:
Наименование банка: ПАО АКБ «Урал ФД» г.Пермь	Наименование банка:
ОКВЭД 36.00.1	ОКВЭД
ОКПО 06515703	ОКПО 00203944
Телефон: (3424) 29-26-16	Телефон: 8(3424) 29-60-59
Факс: (3424) 29-26-17	Факс: 8(3424) 29-61-00
E-mail: info@bervk.ru	E-mail: www.uralkali.com

25 07 20

И.П.Тунев
 «Березниковская водоснабжающая компания»
 ОГРН 173868003605 ИНН 5911077166
 * Обществу с ограниченной ответственностью *
 * Российская Федерация - Пермский край - город Березники *
 * Березниковская водоснабжающая компания *
 * ОГРН 173868003605 ИНН 5911077166 *
 * Обществу с ограниченной ответственностью *
 * Российская Федерация - Пермский край - город Березники *
 * Березниковская водоснабжающая компания *

Д.В.Иванов

Общество с ограниченной ответственностью «Уралкалий»
 ОГРН 1025900000000 ИНН 5901000000
 * Обществу с ограниченной ответственностью *
 * Российская Федерация - Пермский край - город Березники *
 * Уралкалий *
 * ОГРН 1025900000000 ИНН 5901000000 *
 * Обществу с ограниченной ответственностью *
 * Российская Федерация - Пермский край - город Березники *
 * Уралкалий *

С ПРОТОКОЛОМ
РАЗНОГЛАСИЙ

Handwritten signature



Приложение Ф
(справочное)
Протоколы качества питьевой и сточной воды

**Федеральное бюджетное учреждение здравоохранения
«Центр гигиены и эпидемиологии в Пермском крае»
(ФБУЗ «Центр гигиены и эпидемиологии в Пермском крае»)
Объединенный Испытательный лабораторный центр
Северного и Окружного (Коми-Пермяцкий) филиалов**

Юридический адрес: 614016, Россия, г. Пермь, ул. Куйбышева, 50.
Почтовый адрес: 618540, Пермский край, г. Соликамск, ул. Кирова, 1. 619000 г. Кудымкар, ул. Яковкина, 8
Тел./факс: 8(342) 239-34-09, факс: 8(342) 239-34-11, эл. почта: sgero@mail.ru
тел./ факс филиалов (34253) 4-22-32/(34260) 4-53-58, эл. почта: sanepid59@mail.ru
ОГРН 1055901616671, ИНН 5904122072
УФК по Пермскому краю (ФБУЗ «Центр гигиены и эпидемиологии в Пермском крае», л/сч 20566У23700),
р/сч 03214643000000015600 в отделении Пермь Банка России //УФК по Пермскому краю г. Пермь,
БИК 015773997, ЕКС (кор. счет): 40102810145370000048

Аттестат аккредитации
RA.RU.21HE30
Дата внесения в реестр
аккредитованных лиц
16 мая 2018 г.

УТВЕРЖДАЮ

Заместитель руководителя ОИЛЦ

17.09.2021 / Ромашкина О.В.



**ПРОТОКОЛ
ЛАБОРАТОРНЫХ ИСПЫТАНИЙ № 2.9085-2.9087**

1. **Наименование предприятия, организации (заявитель):** ПАО "Уралкалий"
2. **Юридический адрес:** 618426, Пермский край, г. Березники, ул. Пятилетки, 63
3. **Наименование образца (пробы):** Вода питьевая холодная централизованной системы водоснабжения
4. **Место отбора:** ПАО "Уралкалий", БКПРУ-3, Пермский край, г. Березники
Проба № 9085 - насосная станция 2 подъема, машинный зал, водопроводный кран
Проба № 9086 - здание АБК ФОФ, 4 этаж, женские бытовые помещения, кран умывальной раковины
Проба № 9087 - АБК управления, 2 этаж, санузел "М", кран умывальной раковины
5. **Условия отбора, доставки**
Дата и время отбора: Проба № 9085 - 10.09.2021 с 10:15 до 10:22
Проба № 9086 - 10.09.2021 с 09:35 до 09:40
Проба № 9087 - 10.09.2021 с 09:56 до 10:02
Ф.И.О., должность: Глушков П.Ю., врач по СГЛИ
Условия доставки: соответствуют НД
Дата и время доставки в ИЛЦ: 10.09.2021 12:00
НД на отбор проб: ГОСТ 31861-2012 "Вода. Общие требования к отбору проб", ГОСТ 31942-2012 "Вода. Отбор проб для микробиологического анализа".
6. **Дополнительные сведения:** Цель исследований, основание: Договор производственного контроля, договор № 7357/2018/29 от 18.10.2018г., вх. № 217-СФ от 02.03.2021
При отборе присутствовал представитель объекта мастер Нелюбина О.А.
7. **НД, регламентирующие объем лабораторных испытаний:** -
8. **Код образца (пробы):** сгл.мбл.21.9085 сэо 2/5; сгл.мбл.21.9086 сэо 2/5; сгл.мбл.21.9087 сэо 2/5
9. **Средства измерений:**

№ п/п	Тип прибора	Заводской номер	№ свидетельства о поверке	Срок действия свидетельства
1	Весы лаб. электронные ЛВ-120-А	24225005	18/13500 от 02.12.2020	01.12.2021
2	Иономер лабораторный И-160МИ	4746	18/14281 от 17.12.2020	16.12.2021
3	Концентрамер КН-3	534	18/12411 от 12.11.2020	11.11.2021

Протокол(ы) № 2.9085-2.9087 распечатан 17 сентября 2021 г.

стр. 1 из 4

Результаты относятся к образцам (пробам), прошедшим испытания
Настоящий протокол не может быть частично воспроизведен без письменного разрешения ИЛЦ



4	рН-метр рН-150МИ	№1033	18/14443 от 21.12.2020	20.12.2021
5	Спектрофотометр ПЭ-5300 ВИ	53ВИ638	С-ВН/02-06- 2021/67705114 от 02.06.21 от 02.06.2021	01.06.2022
6	Спектрофотометр ПЭ-5300ВИ	53ВИ933	18/12413 от 12.11.2020	11.11.2021
7	Хроматограф газовый "Хроматэк-Кристалл 5000.2"	952458	С-ВН/05-02- 2021/35961220 от 05.02.2021	04.02.2022

10. Условия проведения испытаний: соответствуют нормативным требованиям

Протокол(ы) № 2.9085-2.9087 распечатан 17 сентября 2021 г.

стр. 2 из 4

Результаты относятся к образцам (пробам), прошедшим испытания
Настоящий протокол не может быть частично воспроизведен без письменного разрешения ИЛЦ



РЕЗУЛЬТАТЫ ИСПЫТАНИЙ

№№ п/п	Определяемые показатели	Ед. изм.	Результаты исследований погрешн./неопр.	Величина допустимого уровня	НД на методы испытаний
ОРГАНОЛЕПТИЧЕСКИЙ АНАЛИЗ Код образца (пробы) 9085 - 5152 Структурное подразделение ИЛ(Ц), проводившее испытания: Санитарно-гигиеническая лаборатория, 618540, Пермский край, г. Соликамск, ул. Кирова, д. 1 тел.: 8(34253) 4-22-32, эл. почта: sanepid59@mail.ru дата начала испытаний, время 10.09.2021 12:30 дата выдачи результата, время 13.09.2021 13:30					
1	Запах при 20° С	балл	0	-	ГОСТ Р 57164-2016
2	Запах при 60° С	балл	0	-	ГОСТ Р 57164-2016
3	Мутность (по каолину)	мг/дм3	0,75±0,15	-	ПНД Ф 14.1.2:3:4.213-05 (изд. 2019 г.)
4	Привкус	балл	0	-	ГОСТ Р 57164-2016
5	Цветность	градус цветности	2,8±0,8	-	ГОСТ 31868-2012 (метод Б)
ответственный: Калиш О. Н., врач по СГЛИ					
САНИТАРНО-ГИГИЕНИЧЕСКИЕ ИССЛЕДОВАНИЯ Код образца (пробы) 9085 - 5152 Структурное подразделение ИЛ(Ц), проводившее испытания: Санитарно-гигиеническая лаборатория, 618540, Пермский край, г. Соликамск, ул. Кирова, д. 1 тел.: 8(34253) 4-22-32, эл. почта: sanepid59@mail.ru дата начала испытаний, время 10.09.2021 12:30 дата выдачи результата, время 13.09.2021 13:30					
1	Водородный показатель	ед. рН	7,0±0,2	-	ПНД Ф 14.1:2:3:4.121-97 (изд.2018г.)
2	Жесткость	° Ж	4,9±0,7	-	ГОСТ 31954-2012 (метод А)
3	Нефтепродукты, суммарно	мг/дм3	менее 0,02	-	ПНД Ф 14.1:2:4.168-2000 (изд.2017г.)
4	Общая минерализация (сухой остаток)	мг/дм3	198±38	-	ПНД Ф 14.1:2:4.114-97 (изд.2011 г.)
5	Окисляемость перманганатная	мг/дм3	1,12±0,22	-	ПНД Ф 14.1:2:4.154-99 (изд.2012 г.)
6	Поверхностно-активные вещества (ПАВ), анионактивные	мг/дм3	менее 0,01	-	ПНД Ф 14.1:2:4.15-95 (изд. 2011 г.)
7	Фенольный индекс	мг/дм3	0,007±0,001	-	ИСО 6439 (метод В)
8	Хлороформ	мг/дм3	менее 0,0006	-	ГОСТ 31951-2012 п.6
ответственный: Калиш О. Н., врач по СГЛИ					
БАКТЕРИОЛОГИЧЕСКИЕ ИССЛЕДОВАНИЯ Код образца (пробы) 9085 - 14695 Структурное подразделение ИЛ(Ц), проводившее испытания: Микробиологическая лаборатория, 618540, Пермский край, г. Соликамск, ул. Кирова, д. 1 тел.: 8(34253) 4-22-32, эл. почта: sanepid59@mail.ru дата начала испытаний, время 10.09.2021 12:30 дата выдачи результата, время 14.09.2021 12:04					
1	Общее микробное число	КОЕ/мл	0	-	МУК 4.2.1018-01
2	Общие (обобщенные) колиформные бактерии	КОЕ/100 мл	отсутствие	-	МУК 4.2.1018-01
3	Термотолерантные колиформные бактерии	КОЕ/100 мл	отсутствие	-	МУК 4.2.1018-01
ответственный: Сажина Л. С., зав. лабораторией					
ОРГАНОЛЕПТИЧЕСКИЙ АНАЛИЗ Код образца (пробы) 9086 - 5153 Структурное подразделение ИЛ(Ц), проводившее испытания: Санитарно-гигиеническая лаборатория, 618540, Пермский край, г. Соликамск, ул. Кирова, д. 1 тел.: 8(34253) 4-22-32, эл. почта: sanepid59@mail.ru дата начала испытаний, время 10.09.2021 12:30 дата выдачи результата, время 13.09.2021 12:11					
1	Запах при 20° С	балл	0	-	ГОСТ Р 57164-2016
2	Запах при 60° С	балл	0	-	ГОСТ Р 57164-2016
3	Мутность (по каолину)	мг/дм3	0,81±0,16	-	ПНД Ф 14.1:2:3:4.213-05 (изд. 2019 г.)
4	Привкус	балл	0	-	ГОСТ Р 57164-2016
5	Цветность	градус цветности	4,6±1,4	-	ГОСТ 31868-2012 (метод Б)
ответственный: Калиш О. Н., врач по СГЛИ					

Протокол(ы) № 2.9085-2.9087 распечатан 17 сентября 2021 г.

Результаты относятся к образцам (пробам), прошедшим испытания

стр. 3 из 4

Настоящий протокол не может быть частично воспроизведен без письменного разрешения ИЛЦ



№№ п/п	Определяемые показатели	Ед. изм.	Результаты исследований погрешн./неопр.	Величина допустимого уровня	НД на методы испытаний
БАКТЕРИОЛОГИЧЕСКИЕ ИССЛЕДОВАНИЯ					
Код образца (пробы) 9086 - 14696 Структурное подразделение ИЛ(Ц), проводившее испытания: Микробиологическая лаборатория, 618540, Пермский край, г. Соликамск, ул. Кирова, д. 1 тел.: 8(34253) 4-22-32, эл. почта: sanepid59@mail.ru дата начала испытаний, время 10.09.2021 12:30 дата выдачи результата, время 14.09.2021 12:04					
1	Общее микробное число	КОЕ/мл	0	-	МУК 4.2.1018-01
2	Общие (обобщенные) колиформные бактерии	КОЕ/100 мл	отсутствие	-	МУК 4.2.1018-01
3	Термотолерантные колиформные бактерии	КОЕ/100 мл	отсутствие	-	МУК 4.2.1018-01
ответственный: Сажина Л. С., зав. лабораторией					
ОРГАНОЛЕПТИЧЕСКИЙ АНАЛИЗ					
Код образца (пробы) 9087 - 5154 Структурное подразделение ИЛ(Ц), проводившее испытания: Санитарно-гигиеническая лаборатория, 618540, Пермский край, г. Соликамск, ул. Кирова, д. 1 тел.: 8(34253) 4-22-32, эл. почта: sanepid59@mail.ru дата начала испытаний, время 10.09.2021 12:30 дата выдачи результата, время 13.09.2021 12:11					
1	Запах при 20° С	балл	0	-	ГОСТ Р 57164-2016
2	Запах при 60° С	балл	0	-	ГОСТ Р 57164-2016
3	Мутность (по каолину)	мг/дм3	0,81±0,16	-	ПНД Ф 14.1.2:3.4.213-05 (изд. 2019 г.)
4	Привкус	балл	0	-	ГОСТ Р 57164-2016
5	Цветность	градус цветности	3,3±1,0	-	ГОСТ 31868-2012 (метод Б)
ответственный: Калиш О. Н., врач по СГЛИ					
БАКТЕРИОЛОГИЧЕСКИЕ ИССЛЕДОВАНИЯ					
Код образца (пробы) 9087 - 14697 Структурное подразделение ИЛ(Ц), проводившее испытания: Микробиологическая лаборатория, 618540, Пермский край, г. Соликамск, ул. Кирова, д. 1 тел.: 8(34253) 4-22-32, эл. почта: sanepid59@mail.ru дата начала испытаний, время 10.09.2021 12:30 дата выдачи результата, время 14.09.2021 12:04					
1	Общее микробное число	КОЕ/мл	0	-	МУК 4.2.1018-01
2	Общие (обобщенные) колиформные бактерии	КОЕ/100 мл	отсутствие	-	МУК 4.2.1018-01
3	Термотолерантные колиформные бактерии	КОЕ/100 мл	отсутствие	-	МУК 4.2.1018-01
Мнения и интерпретации:					
Показатель общие (обобщенные) колиформные бактерии используется в соответствии с Изменениями № 2 в МУК 4.2.1018-01 «Санитарно-микробиологический анализ питьевой воды».					
Соотношение единиц измерения					
В соответствии с п. 6.1 ГОСТ 8.417-2002 «Государственная система обеспечения единства измерений. Единицы величин» наравне с системными единицами объема 1×10^{-3} метр кубический (m^3) допускается использование внесистемных единиц объема – литр (л) без ограничения срока во всех областях применения.					
Приложение Г ГОСТ 8.417-2002:					
из п.Г.1 следует, что выбор десятичных кратных или дольных единиц СИ и единиц, не входящих в СИ, определяется удобством их применения на практике. Дольные единицы выбираются таким образом, чтобы получаемая в ходе исследования измеряемая величина находилась в диапазоне от 0,1 до 1000. Таким образом, результат исследования может быть представлен как в системных единицах СИ (m^3 , dm^3 , cm^3) так и в единицах, не входящих в СИ (л, мл).					
ответственный: Сажина Л. С., зав. лабораторией					

Ф.И.О., должность лица, ответственного за оформление протокола:

Чудова С. Ю. Врач эпидемиолог

ДОПОЛНИТЕЛЬНЫЕ ДАННЫЕ (мнения, интерпретации):

Не требуется.

ИЛЦ не несет ответственность в случае, если информация, предоставленная заказчиком, может повлиять (или повлияла) на достоверность результатов.

Если ИЛЦ не несет ответственности за стадию отбора образцов, полученные результаты относятся к предоставленному образцу

Окончание протокола

Протокол(ы) № 2.9085-2.9087 распечатан 17 сентября 2021 г.

стр. 4 из 4

Результаты относятся к образцам (пробам), прошедшим испытания

Настоящий протокол не может быть частично воспроизведен без письменного разрешения ИЛЦ



**ФЕДЕРАЛЬНАЯ СЛУЖБА ПО НАДЗОРУ В СФЕРЕ ЗАЩИТЫ ПРАВ ПОТРЕБИТЕЛЕЙ
И БЛАГОПОЛУЧИЯ ЧЕЛОВЕКА**

**ФЕДЕРАЛЬНОЕ БЮДЖЕТНОЕ УЧРЕЖДЕНИЕ ЗДРАВООХРАНЕНИЯ
«ЦЕНТР ГИГИЕНЫ И ЭПИДЕМИОЛОГИИ В ПЕРМСКОМ КРАЕ»**

СЕВЕРНЫЙ ФИЛИАЛ

Юридический адрес: Россия, 614016, Пермский край, г. Пермь, ул. Куйбышева, 50
Телефон/факс: (342) 239-34-09, факс: 239-34-11
ОГРН 1055901616671, ИНН 5904122072
УФК по Пермскому краю (ФБУЗ «Центр гигиены и эпидемиологии в Пермском крае» л/сч 20566U23700), расчетный счет: 0321464300000015600 в отделении Пермь Банка России //УФК по Пермскому краю,
БИК 015773997, ЕКС (кор. счет): 40102810145370000048

Аттестат аккредитации
№ RA.RU.710044

Утверждаю:
И.о.главного врача Северного филиала ФБУЗ
«Центр гигиены и эпидемиологии в Пермском
крае»
Барламов В.А.

(Ф.И.О. Подпись)

«17» сентября 2021 г.

М.П.



ЗАКЛЮЧЕНИЕ № 2.9085-2.9087 Э

по результатам лабораторных испытаний

(Протоколы лабораторных исследований №№2.9085-2.9087 от 17 сентября 2021 г.)

1. **Наименование предприятия, организации (заявитель):** ПАО "Уралкалий"
2. **Юридический адрес:** 618426, Пермский край, г. Березники, ул. Пятилетки, 63
3. **Наименование образца (пробы):**
Вода питьевая холодная централизованной системы водоснабжения
4. **Место отбора, время и дата отбора:**
ПАО "Уралкалий", БКПРУ-3, Пермский край, г. Березники
Проба № 9085 - насосная станция 2 подъема, машинный зал, водопроводный кран
Проба № 9086 - здание АБК ФОФ, 4 этаж, женские бытовые помещения, кран умывальной раковины
Проба № 9087 - АБК управления, 2 этаж, санузел "М", кран умывальной раковины
Проба № 9085 - 10.09.2021 с 10:15 до 10:22
Проба № 9086 - 10.09.2021 с 09:35 до 09:40
Проба № 9087 - 10.09.2021 с 09:56 до 10:02
5. **Дополнительные сведения:** Цель исследований, основание: Договор производственного контроля, договор № 7357/2018/29 от 18.10.2018г., вх. № 217-СФ от 02.03.2021
При отборе присутствовал представитель объекта мастер Нелюбина О.А.
6. **НД, регламентирующие объем лабораторных испытаний и их оценку:** СанПиН 2.1.3684-21 "Санитарно-эпидемиологические требования к содержанию территорий городских и сельских поселений, к водным объектам, питьевой воде и питьевому водоснабжению, атмосферному воздуху, почвам, жилым помещениям, эксплуатации производственных, общественных помещений, организации и проведению санитарно-противоэпидемических (профилактических) мероприятий", СанПиН 1.2.3685-21 «Гигиенические нормативы и требования к обеспечению безопасности и (или) безвредности для человека факторов среды обитания».



РЕЗУЛЬТАТЫ ИСПЫТАНИЙ

№№ п/п	Определяемые показатели	Ед. изм.	Результаты исследований погрешн./неопр.	Величина допустимого уровня
ОРГАНОЛЕПТИЧЕСКИЙ АНАЛИЗ Код образца (пробы) 9085 - 5152 Структурное подразделение ИЛ(Ц), проводившее испытания: Санитарно-гигиеническая лаборатория, 618540, Пермский край, г. Соликамск, ул. Кирова, д. 1 тел.: 8(34253) 4-22-32, эл. почта: sanepid59@mail.ru дата начала испытаний, время 10.09.2021 12:30 дата выдачи результата, время 13.09.2021 13:30				
1	Запах при 20° С	балл	0	не более 2
2	Запах при 60° С	балл	0	не более 2
3	Мутность (по каолину)	мг/дм3	0,75±0,15	не более 1,5
4	Привкус	балл	0	не более 2
5	Цветность	градус цветности	2,8±0,8	не более 20
ответственный: Калиш О. Н., врач по СГЛИ				
САНИТАРНО-ГИГИЕНИЧЕСКИЕ ИССЛЕДОВАНИЯ Код образца (пробы) 9085 - 5152 Структурное подразделение ИЛ(Ц), проводившее испытания: Санитарно-гигиеническая лаборатория, 618540, Пермский край, г. Соликамск, ул. Кирова, д. 1 тел.: 8(34253) 4-22-32, эл. почта: sanepid59@mail.ru дата начала испытаний, время 10.09.2021 12:30 дата выдачи результата, время 13.09.2021 13:30				
1	Водородный показатель	ед. рН	7,0±0,2	6,0 - 9,0
2	Жесткость	° Ж	4,9±0,7	не более 7,0
3	Нефтепродукты, суммарно	мг/дм3	менее 0,02	не более 0,1
4	Общая минерализация (сухой остаток)	мг/дм3	198±38	не более 1000
5	Окисляемость перманганатная	мг/дм3	1,12±0,22	не более 5,0
6	Поверхностно-активные вещества (ПАВ), анионактивные	мг/дм3	менее 0,01	не более 0,5
7	Фенольный индекс	мг/дм3	0,007±0,001	не более 0,25
8	Хлороформ	мг/дм3	менее 0,0006	не более 0,06
ответственный: Калиш О. Н., врач по СГЛИ				
БАКТЕРИОЛОГИЧЕСКИЕ ИССЛЕДОВАНИЯ Код образца (пробы) 9085 - 14695 Структурное подразделение ИЛ(Ц), проводившее испытания: Микробиологическая лаборатория, 618540, Пермский край, г. Соликамск, ул. Кирова, д. 1 тел.: 8(34253) 4-22-32, эл. почта: sanepid59@mail.ru дата начала испытаний, время 10.09.2021 12:30 дата выдачи результата, время 14.09.2021 12:04				
1	Общее микробное число	КОЕ/мл	0	не более 50
2	Общие (обобщенные) коолиформные бактерии	КОЕ/100 мл	отсутствие	отсутствие
3	Термотолерантные коолиформные бактерии	КОЕ/100 мл	отсутствие	отсутствие
ответственный: Сажина Л. С., зав. лабораторией				
ОРГАНОЛЕПТИЧЕСКИЙ АНАЛИЗ Код образца (пробы) 9086 - 5153 Структурное подразделение ИЛ(Ц), проводившее испытания: Санитарно-гигиеническая лаборатория, 618540, Пермский край, г. Соликамск, ул. Кирова, д. 1 тел.: 8(34253) 4-22-32, эл. почта: sanepid59@mail.ru дата начала испытаний, время 10.09.2021 12:30 дата выдачи результата, время 13.09.2021 12:11				
1	Запах при 20° С	балл	0	не более 2
2	Запах при 60° С	балл	0	не более 2
3	Мутность (по каолину)	мг/дм3	0,81±0,16	не более 1,5
4	Привкус	балл	0	не более 2
5	Цветность	градус цветности	4,6±1,4	не более 20
ответственный: Калиш О. Н., врач по СГЛИ				
БАКТЕРИОЛОГИЧЕСКИЕ ИССЛЕДОВАНИЯ Код образца (пробы) 9086 - 14696 Структурное подразделение ИЛ(Ц), проводившее испытания: Микробиологическая лаборатория, 618540, Пермский край, г. Соликамск, ул. Кирова, д. 1 тел.: 8(34253) 4-22-32, эл. почта: sanepid59@mail.ru дата начала испытаний, время 10.09.2021 12:30 дата выдачи результата, время 14.09.2021 12:04				

Заключение без протокола лабораторных испытаний недействительно

стр. 2 из 3



№№ п/п	Определяемые показатели	Ед. изм.	Результаты исследований погрешн./неопр.	Величина допустимого уровня
1	Общее микробное число	КОЕ/мл	0	не более 50
2	Общие (обобщенные) колиформные бактерии	КОЕ/100 мл	отсутствие	отсутствие
3	Термотолерантные колиформные бактерии	КОЕ/100 мл	отсутствие	отсутствие
ответственный: Сажина Л. С., зав. лабораторией				
ОРГАНОЛЕПТИЧЕСКИЙ АНАЛИЗ				
Код образца (пробы) 9087 - 5154 Структурное подразделение ИЛ(Ц), проводившее испытания: Санитарно-гигиеническая лаборатория, 618540, Пермский край, г. Соликамск, ул. Кирова, д. 1 тел.: 8(34253) 4-22-32, эл. почта: sanepid59@mail.ru дата начала испытаний, время 10.09.2021 12:30 дата выдачи результата, время 13.09.2021 12:11				
1	Запах при 20° С	балл	0	не более 2
2	Запах при 60° С	балл	0	не более 2
3	Мутность (по каолину)	мг/дм3	0,81±0,16	не более 1,5
4	Привкус	балл	0	не более 2
5	Цветность	градус цветности	3,3±1,0	не более 20
ответственный: Калиш О. Н., врач по СГЛИ				
БАКТЕРИОЛОГИЧЕСКИЕ ИССЛЕДОВАНИЯ				
Код образца (пробы) 9087 - 14697 Структурное подразделение ИЛ(Ц), проводившее испытания: Микробиологическая лаборатория, 618540, Пермский край, г. Соликамск, ул. Кирова, д. 1 тел.: 8(34253) 4-22-32, эл. почта: sanepid59@mail.ru дата начала испытаний, время 10.09.2021 12:30 дата выдачи результата, время 14.09.2021 12:04				
1	Общее микробное число	КОЕ/мл	0	не более 50
2	Общие (обобщенные) колиформные бактерии	КОЕ/100 мл	отсутствие	отсутствие
3	Термотолерантные колиформные бактерии	КОЕ/100 мл	отсутствие	отсутствие
ответственный: Сажина Л. С., зав. лабораторией				

ЗАКЛЮЧЕНИЕ:

В пробе № 9085 "Вода питьевая холодная централизованной системы водоснабжения" микробиологические, органолептические, обобщенные показатели в объеме проведенных исследований не превышают нормативы, установленные в табл.3.1, 3.3., 3.5 гл.III СанПиН 1.2.3685-21 «Гигиенические нормативы и требования к обеспечению безопасности и (или) безвредности для человека факторов среды обитания», что соответствует требованиям п.75 СанПиН 2.1.3684-21 "Санитарно-эпидемиологические требования к содержанию территорий городских и сельских поселений, к водным объектам, питьевой воде и питьевому водоснабжению, атмосферному воздуху, почвам, жилым помещениям, эксплуатации производственных, общественных помещений, организации и проведению санитарно-противоэпидемических (профилактических) мероприятий".

В пробах № № 9086 , 9087 "Вода питьевая холодная централизованной системы водоснабжения" микробиологические, органолептические показатели в объеме проведенных исследований не превышают нормативы, установленные в табл.3.1, 3.5 гл.III СанПиН 1.2.3685-21 «Гигиенические нормативы и требования к обеспечению безопасности и (или) безвредности для человека факторов среды обитания», что соответствует требованиям п.75 СанПиН 2.1.3684-21 "Санитарно-эпидемиологические требования к содержанию территорий городских и сельских поселений, к водным объектам, питьевой воде и питьевому водоснабжению, атмосферному воздуху, почвам, жилым помещениям, эксплуатации производственных, общественных помещений, организации и проведению санитарно-противоэпидемических (профилактических) мероприятий".

Врач по общей гигиене _____
должность

подпись

Вересова Н. М.
Ф.И.О.

Заключение без протокола лабораторных испытаний недействительно

стр. 3 из 3



Результаты проведения проверок работы очистных сооружений, включая результаты технологического контроля эффективности работы очистных сооружений на всех этапах и стадиях очистки сточных вод и обработки осадков

№ п/п	Тип очистного сооружения	Год ввода в эксплуатацию	Сведения о стадиях очистки, с указанием сооружений очистки сточных вод, в том числе дренажных, вод, в том числе относящихся к каждой стадии	Объем сброса сточных, в том числе дренажных, вод, тыс. м3/сут; тыс. м3/год			Наименование загрязняющего вещества или микроэлемента	Дата контроля (дата отбора проб)	Содержание загрязняющих веществ, мг/дм3			Содержание микроорганизмов			Эффективность очистки сточных вод, %	
				Проектный	Допустимый, в соответствии с разрешительным документом на право пользования водным объектом	Фактический			Проектное	Допустимое, в соответствии с разрешением на сброс веществ и микроорганизмов в водные объекты	Фактическое	Проектное	Допустимое, в соответствии с разрешением на сброс веществ и микроорганизмов в водные объекты	Фактическое	Проектная	Фактическая
1	2	3	4	5	6	7	8	9	10	11	12	13	14	15	16	17
144	Биологические очистные сооружения	1972	1. Механическая очистка; 2. Биологическая очистка; 3. Доочистка; 4. Обеззараживание (хлорирование)	2.63; 959.95	0.815; 185.019	0.32; 116.942	Аммоний-ион	06.12.2021		0.12	0.025	-	-	-		99.8
145	Биологические очистные сооружения	1972	1. Механическая очистка; 2. Биологическая очистка; 3. Доочистка; 4. Обеззараживание	2.63; 959.95	0.815; 185.019	0.32; 116.942	БПК полн.	06.12.2021		2.9	2.9	-	-	-		93.7



			ивание (хлорирование)													
146	Биологические очистные сооружения	1972	1. Механическая очистка; 2. Биологическая очистка; 3. Доочистка; 4. Обеззараживание (хлорирование)	2.63; 959.95	0.815; 185.019	0.32; 116.942	Взвешенные вещества	06.12.2021		1.3	0.6	-	-	-		99.5
147	Биологические очистные сооружения	1972	1. Механическая очистка; 2. Биологическая очистка; 3. Доочистка; 4. Обеззараживание (хлорирование)	2.63; 959.95	0.815; 185.019	0.32; 116.942	Железо	06.12.2021		0.091	0.025	-	-	-		88.6
148	Биологические очистные сооружения	1972	1. Механическая очистка; 2. Биологическая очистка; 3. Доочистка; 4. Обеззараживание (хлорирование)	2.63; 959.95	0.815; 185.019	0.32; 116.942	Нефтепродукты (нефть)	06.12.2021		0.027	0.017	-	-	-		91.1
149	Биологические очистные	1972	1. Механическая	2.63; 959.95	0.815; 185.019	0.32; 116.942	Нитрат-анион	06.12.2021		26	18.7	-	-	-		



	е сооруже ния		очистка; 2. Биологиче ская очистка; 3. Доочистка ; 4. Обеззараж ивание (хлориров ание)												
150	Биологи ческие очистны е сооруже ния	1972	1. Механиче ская очистка; 2. Биологиче ская очистка; 3. Доочистка ; 4. Обеззараж ивание (хлориров ание)	2.63; 959.95	0.815; 185.019	0.32; 116.942	Нитрит- анион	06.12.2021		0.02	0.01	-	-	-	
151	Биологи ческие очистны е сооруже ния	1972	1. Механиче ская очистка; 2. Биологиче ская очистка; 3. Доочистка ; 4. Обеззараж ивание (хлориров ание)	2.63; 959.95	0.815; 185.019	0.32; 116.942	АСПАВ (анионные синтетичес кие поверхност но- активные вещества)	06.12.2021		0.027	0.0125	-	-	-	96.7
152	Биологи ческие очистны е сооруже ния	1972	1. Механиче ская очистка; 2. Биологиче ская очистка; 3.	2.63; 959.95	0.815; 185.019	0.32; 116.942	Сульфат- анион (сульфаты)	06.12.2021		20.4	20	-	-	-	



			Доочистка ; 4. Обеззараживание (хлорирование)												
153	Биологические очистные сооружения	1972	1. Механическая очистка; 2. Биологическая очистка; 3. Доочистка ; 4. Обеззараживание (хлорирование)	2.63; 959.95	0.815; 185.019	0.32; 116.942	Сухой остаток	06.12.2021		330	330	-	-	-	
154	Биологические очистные сооружения	1972	1. Механическая очистка; 2. Биологическая очистка; 3. Доочистка ; 4. Обеззараживание (хлорирование)	2.63; 959.95	0.815; 185.019	0.32; 116.942	Фосфаты (по фосфору)	06.12.2021		0.33	0.02	-	-	-	73.8
155	Биологические очистные сооружения	1972	1. Механическая очистка; 2. Биологическая очистка; 3. Доочистка ; 4. Обеззараживание (хлорирование)	2.63; 959.95	0.815; 185.019	0.32; 116.942	Хлорид-анион (хлориды)	06.12.2021		76	75	-	-	-	12.8



156	Биологические очистные сооружения	1972	1. Механическая очистка; 2. Биологическая очистка; 3. Доочистка; 4. Обеззараживание (хлорирование)	2.63; 959.95	0.815; 185.019	0.32; 116.942	ХПК	06.12.2021		11	10.7	-	-	-	82.2
-----	-----------------------------------	------	---	-----------------	-------------------	------------------	-----	------------	--	----	------	---	---	---	------



Публичное акционерное общество (ПАО) "Уралкалий"
Адрес: 618426, Россия,
Пермский край, г. Березники,
ул. Пятилетки, д. 63

Отдел лабораторного контроля
управления по ООС дирекции по ОТ, ПБ и ООС
тел. (внешний) (83424) 29-76-66; (внутренний) 5-76-66
e-mail: Aleksandra.Ermolina@uralkali.com
РОССИЯ, Пермский край, г. Березники, БКПРУ-3, лит. АБ,
сооружение "Администрация БКПРУ-3"

К 34640206-2.4-2021, форма 23

УТВЕРЖДАЮ
Главный специалист ОЛК
В.М. Апрыткина

14.04.2022



Уникальный номер записи об аккредитации
в реестре аккредитованных лиц
№ RA.RU.512857
от 10.11.2016

Протокол измерений водного объекта № 34640206/5-16161939

Объект измерений	Вода сточная
Заказчик	Управление охраны окружающей среды
Адрес заказчика	618426, Россия, Пермский край, г. Березники ул. Пятилетки, д. 63
Контактные данные заказчика (тел.)	(83424) 29-60-42
Наименование точки контроля	Воды водоема "дождевых вод"
Дата и время отбора	08.04.2022/10.00
Номер акта отбора	16
Дата поступления пробы в ОЛК	08.04.2022
Дата начала измерений	08.04.2022
Код пробы	WS080422/10.00/16
Номер задания	16161939
Дата окончания измерений	14.04.2022

Определяемая характеристика	Единицы измерений	Результаты измерений	+/- Погрешность при P=0,95 / Расширенная неопределенность при k=2	Обозначение НД содержащего методики измерений
Взвешенные вещества	мг/дм ³	1,40	0,30	ПНД Ф 14.1:2:4.254-2009*
Нефтепродукты	мг/дм ³	0,064	0,022	ПНД Ф 14.1:2:4.128-98*
Сухой остаток	мг/дм ³	8700	1000	ФР.1.31.2017.27906
Химическое потребление кислорода (ХПК)	мг/дм ³	28	9	ПНД Ф 14.1:2:4.190-03

Дополнение:

" < X " (" > X ") - результат измерений меньше (больше) диапазона измерений методики

" - " - отсутствие информации

Представленные результаты измерений относятся только к проанализированной пробе;

Результат измерений рассчитан как среднее арифметическое значение двух единичных измерений, за исключением результатов полученных по методикам, отмеченных знаком "*"

Отбор проб осуществлен заказчиком, ОЛК не несет ответственность за отбор и доставку пробы.

окончание протокола



Приложение X
(обязательное)

Разрешение на сбросы веществ (за исключением радиоактивных веществ) и микроорганизмов в водные объекты № 03-02-0567 от 01.04.2020 г.

Экз. № 1



**ФЕДЕРАЛЬНАЯ СЛУЖБА
ПО НАДЗОРУ В СФЕРЕ ПРИРОДОПОЛЬЗОВАНИЯ**

РАЗРЕШЕНИЕ № 03-02-0567

**на сбросы веществ (за исключением радиоактивных веществ)
и микроорганизмов в водные объекты**

На основании приказа Западно-Уральского межрегионального управления Федеральной службы по надзору в сфере природопользования
(наименование территориального органа Росприроднадзора)
от 01.04.2020 № 272-П

**Публичное акционерное общество «Уралкалий»
(ПАО «Уралкалий»),**

**5911029807, Пермский край, г. Березники, ул. Пятилетки, 63
ОГРН - 1025901702188, ИНН - 5911029807**

полное наименование, организационно-правовая форма, место нахождения, государственный регистрационный номер
записи о создании юридического лица, идентификационный номер налогоплательщика

разрешается осуществлять сброс веществ в составе сточных вод в водный объект – р.Ленва по выпуску № 1, в период с 01.04.2020 г. по 13.02.2025 г.

Перечень и количество веществ по каждому из 1 выпусков сточных вод указаны в приложениях (на 2 листах) к настоящему разрешению, являющихся его неотъемлемой частью.

Дата выдачи разрешения: «01» апреля 2020 г.

Руководитель
Западно-Уральского
межрегионального управления
Росприроднадзора

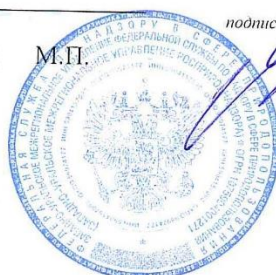

А.Ю. Азанов
ФИО

Приложение*
к разрешению на сброс веществ в водный объект
от "01" апреля 2020г. № 03-02-0567
выданному Западно-Уральским межрегиональным управлением Росприроднадзора
наименование территориального органа Росприроднадзора

**ПЕРЕЧЕНЬ И КОЛИЧЕСТВО
загрязняющих веществ, разрешенных к сбросу**

в _____ р. ДЕНВА
(наименование водного объекта)
по выпуску №1 БКПРУ-3(_____ на 8,7 км от устья _____)
(местоположение)

утвержденный расход сточных и (или) дренажных вод 21,121 м³/час; 185,019 тыс. м³/год

месяц	январь	февраль	март	апрель	май	июнь	июль	август	сентябрь	октябрь	ноябрь	декабрь
тыс.м ³ /месяц	15,714	14,193	15,714	15,207	15,714	15,207	15,714	15,714	15,207	15,714	15,207	15,714

№ п/п	Наименование загрязняющего вещества	Допустимая концентрация ЗВ на выпуске сточных и (или) дренажных вод в пределах норматива допустимого сброса, мг/дм ³	Разрешенный сброс ЗВ в пределах норматива допустимого сброса, т/год (на период действия разрешения на сброс) с разбивкой по кварталам, т				Разрешенный сброс ЗВ в пределах установленного лимита, т/год с разбивкой по кварталам, т					
			I	II	III	IV	I	II	III	IV		
1	2	3	4	5	6	7	8	9	10	11	12	
1	Алифатические амины высшие, смесь первичных алифатических аминов	0,0001	0,00002	0,000005	0,000005	0,000005	0,000005	0,000005				
2	Аммоний-ион	0,120	0,022	0,005	0,006	0,006	0,006	0,006				
3	БПК п.	2,900	0,537	0,132	0,134	0,135	0,135	0,135				
4	Взвешенные вещества	1,300	0,241	0,059	0,060	0,061	0,061	0,061				
5	Железо	0,091	0,017	0,004	0,004	0,004	0,004	0,004				
6	Нефтепродукты	0,027	0,005	0,001	0,001	0,001	0,001	0,001				
7	Нитрат-анион	26,000	4,810	1,186	1,199	1,213	1,213	1,213				
8	Нитрит-анион	0,020	0,004	0,001	0,001	0,001	0,001	0,001				

1



№ п/п	Наименование загрязняющего вещества	Допустимая концентрация ЗВ на выпусках сточных вод и (или) дренажных водах в пределах норматива допустимого сброса, мг/дм ³	Разрешенный сброс ЗВ в пределах норматива допустимого сброса, т/год (на период действия разрешения на сброс) с разбивкой по кварталам, т				Допустимая концентрация ЗВ на выпусках сточных вод и (или) дренажных вод в пределах лимита сброса, мг/дм ³	Разрешенный сброс ЗВ в пределах установленного лимита, т/год с разбивкой по кварталам, т										
			I	II	III	IV		I	II	III	IV							
9	АСПАВ	0,027	0,005	0,001	0,001	0,001	0,001											
10	Сульфат-анион	20,400	3,774	0,931	0,941	0,951	0,951											
11	Сухой остаток	330,000	61,056	15,055	15,222	15,390	15,390											
12	Фосфаты (по фосфору)	0,330	0,061	0,015	0,015	0,015	0,015											
13	Хлорид-анион	76,000	14,061	3,467	3,506	3,544	3,544											
14	ХПК	11,000	2,035	0,502	0,507	0,513	0,513											

Заместитель начальника отдела государственной экологической экспертизы, администрирования платежей и разрешительной деятельности

Ответственный исполнитель

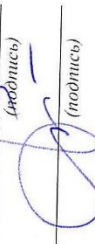
(Ф. И. О.)

(подпись)

В.Ю. Баева
(Ф. И. О.)

Е.В.Смирнова
(Ф. И. О.)

* Является неотъемлемой частью разрешения на сброс веществ в водные объекты.



Приложение Ц
(обязательное)

Решение о предоставлении водного объекта в пользование № 59-10.01.01.009-Р-РСВХ-С-2020-07197/00 от 13.03.2020 г.

Место для штампа государственной
регистрации в государственном водном реестре

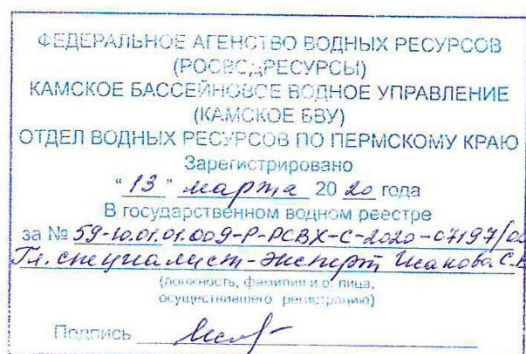

**МИНИСТЕРСТВО ПРИРОДНЫХ РЕСУРСОВ, ЛЕСНОГО ХОЗЯЙСТВА
И ЭКОЛОГИИ ПЕРМСКОГО КРАЯ**

**РЕШЕНИЕ
О ПРЕДОСТАВЛЕНИИ ВОДНОГО ОБЪЕКТА В ПОЛЬЗОВАНИЕ**

Государственный регистрационный номер 59-10.01.01.009-Р-РСВХ-С-2020-07197/00

Дата государственной регистрации 13 марта 2020 года

1. Сведения о Водопользователе:

Полное фирменное наименование: **Публичное акционерное общество «Уралкалий»**

Сокращенное наименование: **ПАО «Уралкалий»**

ОГРН 1025901702188 ИНН 5911029807; КПП 997550001; ОКВЭД 20.15; ОКПО 00203944; ОКАТО 57408; ОКОПФ 12247.

Юридический адрес: 618426, Пермский край, г. Березники, ул. Пятилетки, 63.

Почтовый адрес: 618426, Пермский край, г. Березники, ул. Пятилетки, 63.

2. Цель, виды и условия использования части водного объекта.

2.1. Цель использования части водного объекта – **сброс сточных вод.**

2.2. Вид и способ использования части водного объекта – **совместное водопользование с забором (изъятием) водных ресурсов из водного объекта при условии возврата воды в водные объекты.**

2.3. Условия использования части водного объекта:

Использование части реки Лёнва на 8,7 км от устья водотока для сброса сточных вод может производиться Водопользователем при выполнении им следующих условий:

- 1) недопущения нарушения прав других водопользователей, а также причинения вреда окружающей среде;
- 2) содержания в исправном состоянии расположенных на водном объекте и эксплуатируемых Водопользователем водопроводящих сооружений, связанных с использованием водного объекта;
- 3) информирования Камского БВУ, Министерства природных ресурсов, лесного хозяйства и экологии Пермского края (далее – Министерство), отдела государственного контроля, надзора и охраны ВБР по Пермскому краю Средне-волжского ТУ Росрыболовства, органа местного самоуправления об авариях и иных чрезвычайных ситуациях на водном объекте, возникших в связи с использованием водного объекта в соответствии с настоящим Решением;
- 4) осуществления мероприятий по предупреждению и ликвидации чрезвычайных ситуаций на водном объекте;
- 5) ведения наблюдений за водным объектом и его водоохранной зоной шириной 100 м по программе, согласованной с территориальным органом Федерального агентства водных ресурсов, а также представления ежеквартально результатов таких регулярных наблюдений в Камское БВУ;
- 6) недопущения проведения работ на водном объекте, приводящих к изменению его естественного водного режима;
- 7) осуществления мер по охране водного объекта от загрязнения и засорения;
- 8) осуществления сброса сточных вод ПАО «Уралкалий» с левого берега в р. Лёнва на 8,7 км от устья (выпуск № 1 БКПРУ-3) вне черты населённого пункта:

географические координаты: 59°18'58.53" с.ш., 56°49'18.65" в.д.;

тип сбросного устройства – трубный, далее 200 м по открытому лотку, сосредоточенный;

тип выпуска – береговой, незатопленный;

9) осуществления сброса сточных вод с использованием следующих водотовающих сооружений – биологические очистные сооружения, проектная мощность – 2 630,0 м³/сутки; способ очистки сточных вод – механический, биологический; расчетное поступление стоков ≈ 510 м³/сутки;

10) непревышении объема сброса сточных вод **185,019125 тыс. м³/год**, в том числе по кварталам:

1 квартал – 45,621156 тыс.м³;

3 квартал – 46,634957 тыс.м³;

2 квартал – 46,128055 тыс.м³;

4 квартал – 46,634957 тыс.м³.

Учёт объёма сбрасываемых сточных вод должен определяться по приборам учёта в соответствии с требованиями приказа МПР России от 08 июля 2009 г.



№ 205 «Об утверждении порядка ведения собственниками водных объектов и водопользователями учета объема забора (изъятия) водных ресурсов из водных объектов и объема сброса сточных вод и (или) дренажных вод, их качества».

В срок до **01 июля 2020** года согласовать схему систем водопотребления и водоотведения и способ учета объемов сбрасываемых сточных вод с Камским БВУ и в течение 15 дней с даты получения копии представить в Министерство.

11) осуществления сброса сточных вод в соответствии с графиками их выпуска (сброса), установленными пунктом 9 настоящего раздела, не допускается залповых сбросов сточных вод;

12) обработки осадков, образующихся на очистных сооружениях при очистке сточных вод, в строгом соответствии с установленными технологическими режимами. Утилизация (захоронение) осадков сточных вод из очистных сооружений должна осуществляться в соответствии с требованиями, установленными законодательством Российской Федерации по обращению с отходами производства;

13) вода в **р. Лёнва** в месте сброса сточных вод ПАО «Уралкалий» в результате их воздействия на водный объект должна отвечать следующим требованиям:

Алифатические амины высшие	– 0,0003 мг/дм ³ ;	Нитрит-анион	– 0,08 мг/дм ³ ;
Аммоний-ион	– 0,50 мг/дм ³ ;	Сульфаты	– 100,0 мг/дм ³ ;
СПАВа/а	– 0,10 мг/дм ³ ;	Сухой остаток	– 1000,0 мг/дм ³ ;
Взвешенные вещества	– +0,25 мг/дм ³ к фону;	Фосфаты (по фосфору)	– 0,20 мг/дм ³ ;
Железо общее	– 0,10 мг/дм ³ ;	ХПК	– 15,0 мг/дм ³ ;
Нефтепродукты	– 0,05 мг/дм ³ ;	Хлориды	– 300,0 мг/дм ³ ;
Нитрат-анион	– 40,0 мг/дм ³ ;	БПКполн.	– 3,0 мг/дм ³ ;

Согласовать в срок до **01 июля 2020** года с Камским БВУ программу ведения регулярных наблюдений за водным объектом и его водоохраной зоной, программу проведения измерений качества сточных вод и в течение 15 дней с даты получения копии представить в Министерство.

14) содержания в исправном состоянии эксплуатируемых Водопользователем очистных сооружений;

15) **ежеквартального**, в срок до **10 числа месяца**, следующего за отчетным кварталом, представления в Министерство отчета о выполнении условий использования водного объекта с приложением подтверждающих документов, включая результаты учета объема сброса сточных вод и их качества, качества поверхностных вод в местах сброса, выше и ниже выпуска сточных вод.

Представлять в Министерство **ежегодно, до 1 декабря** текущего года план водоохраных мероприятий на последующий год;

16) **ежегодного**, в срок до **22 января**, представления:

- в Министерство сведений о выполнении плана водоохраных мероприятий с указанием финансовых затрат в разрезе мероприятий;
- в Отдел водных ресурсов по Пермскому краю Камского БВУ отчетов по формам федерального государственного статистического наблюдения:
 - сведения об использовании воды по форме № 2-ТП (водхоз);



– о выполнении водоохраных работ на водном объекте по форме № 2-ОС.

17) Сточная вода на выпуске в водный объект не должна оказывать острого токсического действия на тест-объекты.

Своевременно, в течение 15 дней с даты окончания, представлять в Министерство копии документов:

- подтверждающих наличие в лабораториях условий, необходимых для выполнения измерений;

- подтверждающих наличие договорных отношений с организациями, имеющими лаборатории с соответствующими разрешительными документами на выполнение химических анализов качества поверхностных и сточных вод;

3. Сведения о водном объекте.

3.1. **Река Лёнва** – левобережный приток р. Кама (Камского водохранилища), впадает в неё на 881 км от устья водотока.

Код водного объекта: КАС–ВОЛГА–1804–881–009.

Местоположение участка водопользования в системе административно–территориальных единиц: Пермский край, Березниковский городской округ.

3.2. Морфометрическая характеристика водного объекта:

Общая длина водотока	– 21 км.
Площадь водосбора общая	– 65 км ² .
Расстояние до устья от места водопользования	– 8,7 км.
Средняя глубина в межень	– 0,05–0,10 м.
Средняя глубина в половодье	– 0,2–0,3 м.
Продолжительность весеннего половодья	– 20–30 дней.
Ширина реки	– 0,5 – 5 м.
Амплитуда колебания уровня	– 0,15–0,20 м/год.

3.3. Гидрологическая характеристика водного объекта:

Ближайшие гидрологические посты расположены:

- на р. Кондас – с. Ощепково (период наблюдений – 1956-2012 г.г., площадь водосбора – 896 км²)

Среднегодовое количество осадков в створе гидропоста – 7,41 м³/сек.

- на р. Яйва – с. Усть-Игум (период наблюдений – 1969-2014 г.г., площадь водосбора – 5700 км²)

Среднегодовое количество осадков в створе гидропоста – 98,0 м³/сек.

Гидрологическая характеристика р. Лёнва в месте водопользования:

Минимальный среднегодовое количество осадков 95% обеспеченности – 0,046 м³/сек.

Средняя глубина – 0,15 м.

Средняя скорость течения – 0,10 м/сек.

Ширина реки – 3 м.

Коэффициент шероховатости русла – 0,030.

3.4. Значение УКИЗВ характеризует воду реки Лёнва в месте водопользования как «экстремально грязную» – **5 класс качества.**

3.5. Наличие зон с особыми условиями их использования:

Ширина водоохранной зоны р. Лёнва составляет 100 м, ширина прибрежной защитной полосы 30–50 м в зависимости от уклона берега водного объекта.

Водный объект не включен в перечень особо ценных рыбохозяйственных водных объектов (Постановление Совмина РСФСР от 07.08.78 №388 «О дополнении перечня рек, их притоков и других водоемов, являющихся местами нереста лососевых и осетровых рыб»).

4. Срок водопользования.

4.1. Срок водопользования ПАО «Уралкалий» установлен с «13» марта 2020 года по «13» марта 2040 года Министерством природных ресурсов, лесного хозяйства и экологии Пермского края.

4.2. Настоящее Решение о предоставлении водного объекта (его части) в пользование вступает в силу с момента его регистрации в государственном водном реестре.

5. Приложения.

5.1. Материалы в графической форме, включающие схему размещения места выпуска сточных вод ПАО «Уралкалий».

5.2. Пояснительная записка к графическим материалам.

Министр природных ресурсов,
лесного хозяйства и экологии
Пермского края

Д.Е. Килейко
Дата подписания: 13.03.2020 г.
М.П.

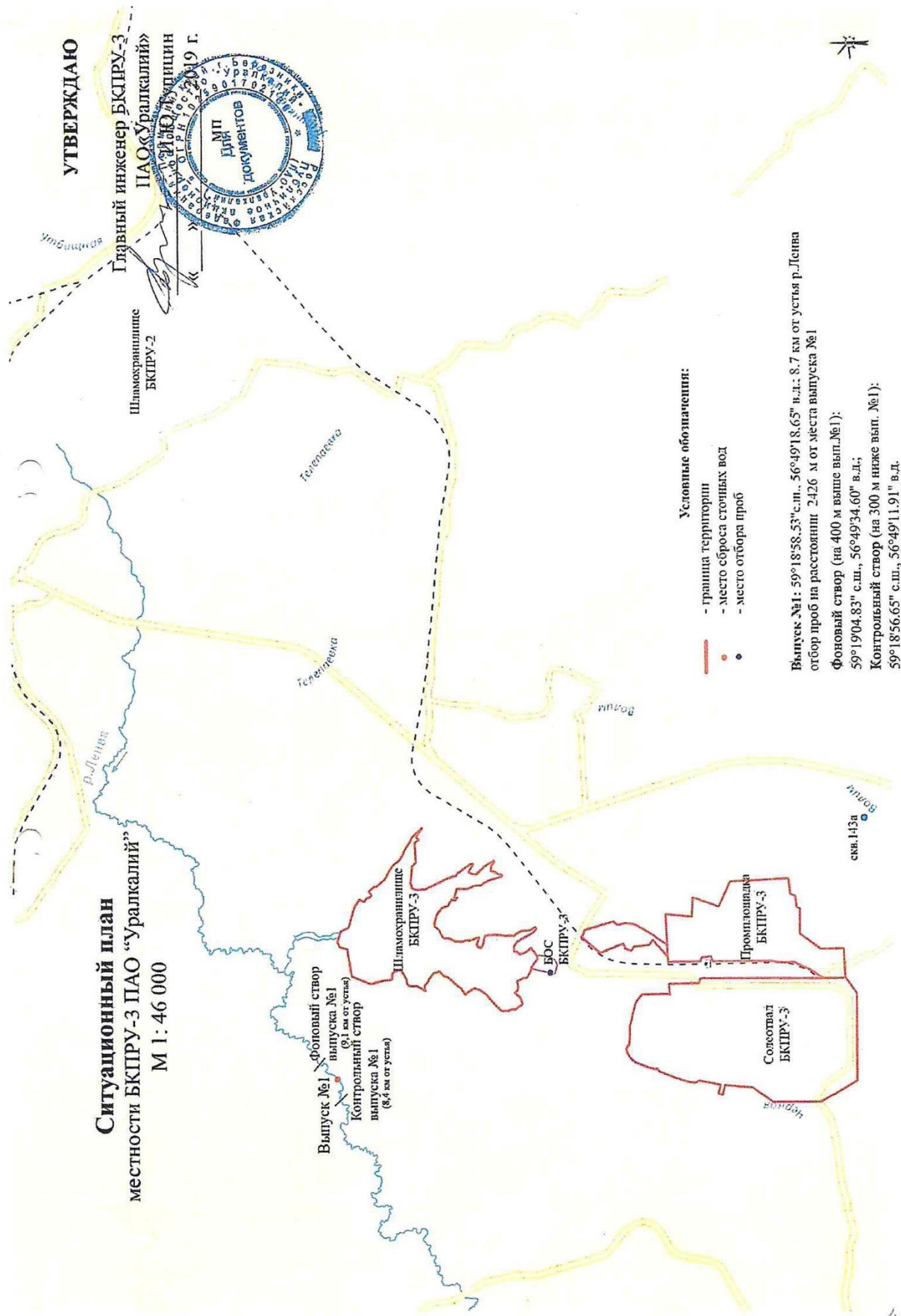

Ситуационный план
 местности БКПРУ-3 ПАО «Уралкалий»
 М 1: 46 000

Условные обозначения:

- граница территории
- место сброса сточных вод
- место отбора проб

Выпуск №1: 59°18'58.53" с.ш., 56°49'18.65" в.д.; 8.7 км от устья р.Лена
 отбор проб на расстоянии 2426 м от места выпуска №1
 Фоновый створ (на 400 м выше вып.№1):
 59°19'04.83" с.ш., 56°49'34.60" в.д.;
 Контрольный створ (на 300 м ниже вып. №1):
 59°18'56.65" с.ш., 56°49'11.91" в.д.



Пояснительная записка к материалам в графической форме

Березниковское калийное производственное рудоуправление № 3 (БКПРУ-3) является структурным подразделением ПАО «Уралкалий» и расположено юго-восточнее г. Березники Пермского края. Биологические очистные сооружения (БОС) расположены в 1,5 км к северу от промплощадки БКПРУ-3.

Забор воды на хозяйственно-бытовые нужды БКПРУ-3 осуществляется из водозаборной скважины в соответствии с условиями лицензии на пользование недрами, а также по договору из сетей ООО «БВК». На производственные нужды вода подается из Верхне-Зырянского водохранилища в соответствии с договором водопользования.

Расчетный объем хозяйственно-питьевой воды составляет 187 059,125 м³/год, из них 4 008,000 м³/год передается на нужды субабонентов.

Водозабор из скважины составляет 140 294,344 м³/год, из сетей ООО «БВК» - 46 764,781 м³/год.

Хозяйственно-бытовые сточные воды после механической и биологической очистки на очистных сооружениях отводятся в р. Лёнва на 8,7 км от устья по выпуску №1.

Очистка хозяйственно-бытовых сточных вод производится на биологических очистных сооружениях проектной производительностью 2 630,0 м³/сут. Очистные сооружения введены в эксплуатацию в 1972 г. Разработчик проекта – «Союзводоканалпроект», проект К-488. В 1998 году был проведен капитальный ремонт.

Расчетный объем водоотведения выпуска №1 – 185 019,125 м³/год (из них 1 968,000 м³/год - передано сточных вод от субабонентов).

Учет объема сбрасываемых сточных вод производится электромагнитным расходомером PROMAG 10W (заводской № Н80D4119000, номер в Госреестре 14589-09).

Выпуск № 1 в р. Лёнва расположен за границами населенных пунктов (письмо администрации города Березники № СЭД-142-01-19-1397 от 13.11.2019 г.).

Код и наименование водохозяйственного участка – 10.01.01.009, р. Кама от г. Березники до Камского г/у без р. Косьва (от истока до Широковского г/у), Чусовая и Сылва.

Географические координаты выпуска сточных вод № 1: 59°18'58.53" с.ш., 56°49'18.65" в.д. (в системе координат WGS-84).

Отведение сточных вод от очистных сооружений до места сброса в р. Лёнва осуществляется сначала по трубе диаметром 300 мм и затем по открытому лотку, протяженностью 200 м.



Выпуск сточных вод береговой, сосредоточенный, расположен на уровне уреза воды в меженный период.

Хозяйственно-бытовые сточные воды контролируются и нормируются по следующим показателям: алифатические амины высшие, аммоний-ион, АСПАВ, БПКп, взвешенные вещества, железо, нефтепродукты, нитрат-анион, нитрит-анион, сульфат-анион, сухой остаток, фосфат-ион (по фосфору), хлорид-анион, ХПК. Также осуществляется контроль микробиологических, паразитологических и токсикологических показателей.

Мониторинг химического состояния сточных и природных вод осуществляется отделом лабораторного контроля Управления по охране окружающей среды ПАО «Уралкалий» (аттестат аккредитации RA.RU.512857 от 05.07.2018 г.).

Контроль сточных вод по микробиологическим и паразитологическим показателям осуществлялся по договору Северным филиалом ФБУЗ «Центр гигиены и эпидемиологии в Пермском крае», на токсичность – по договору ООО «АЭС».

Для обеспечения круглогодичного контроля за состоянием водного объекта и его водоохраной зоны и в целях обеспечения доступа к точкам отбора проб воды контроль за состоянием водного объекта установлен в следующих точках:

- место сброса сточных вод;
- контрольный створ – на 300 м ниже сброса сточных вод;
- фоновый створ – на 400 м выше сброса сточных вод.

Отбор проб сточных вод перед сбросом в водный объект осуществляется из сливного колодца на расстоянии 2426 м до водного объекта.

В соответствии с Водным кодексом РФ ширина водоохраной зоны р. Лёнва составляет 100 м.

Наблюдения за морфометрическими характеристиками водного объекта и за состоянием водоохраной зоны проводятся по договору ООО «Экология 3000».

Начальник цеха водоснабжения
и водоотведения ПАО «Уралкалий»



И.В. Вотчинов



Приложение Ш
(обязательное)

Документ об утверждении нормативов образования отходов и лимитов на их размещение № 03-03-0206 (18) от 07.12.2018 г.



**ФЕДЕРАЛЬНАЯ СЛУЖБА ПО НАДЗОРУ В СФЕРЕ ПРИРОДОПОЛЬЗОВАНИЯ
(РОСПРИРОДНАДЗОР)**

**УПРАВЛЕНИЕ ФЕДЕРАЛЬНОЙ СЛУЖБЫ ПО НАДЗОРУ В СФЕРЕ ПРИРОДОПОЛЬЗОВАНИЯ
ПО ПЕРМСКОМУ КРАЮ**

ЛИМИТ

на размещение отходов

Адрес: 614081, г.Пермь, ул. Крылова, 34
Тел. (342) 280-78-45
Факс (342) 280-80-80

"УТВЕРЖДАЮ"

Заместитель руководителя Управления Федеральной службы по надзору в сфере природопользования по Пермскому краю

Г.В. Чернов

" 07 " 12 2018 г.

Документ об утверждении нормативов образования отходов и лимитов на их размещение

Выдан: **ПАО "Уралкалий"**
Третье Березниковское калийное производственное рудоуправление

ИНН: 5911029807

Юридический адрес: Пермский край, г. Березники, ул. Пятилетки, 63

Место нахождения предприятия: **15 км в юго-восточном направлении от г. Березники в районе д. Сибирь**

ФИО руководителя, телефон: **Д.В. Осипов (3424)29-61-35**

Утверждены годовые нормативы образования отходов производства и потребления

48 наименований отходов в количестве **6562634,334 Т**

Утверждены лимиты на размещение отходов производства и потребления (на 5 лет)

23 наименований отходов в количестве **32797459,109 Т**

Сведения об утвержденных нормативах образования отходов и лимитах на их размещение приведены в приложении, являющемся неотъемлемой частью настоящего документа

Регистрационный номер документа об утверждении нормативов образования отходов и лимитов на их размещение **№ 03-03-0206 (18)**

Дата регистрации документа об утверждении нормативов образования отходов и лимитов на их размещение **7 декабря 2018 г.**

Лимит на размещение отходов установлен сроком на 5 лет при условии ежегодного подтверждения неизменности производственного процесса и используемого сырья



ПРИЛОЖЕНИЕ

к Документу об утверждении нормативов образования отходов и лимитов на их размещение, выданному 7 декабря 2018 г., рег. №03-03-0206 (18)

ПАО "Уралкалий" Третье Березниковское калийное производственное рудоуправление

ИНН 5911029807

ОКТМО

57708000

Фактический адрес:

Пермский край, 15 км в юго-восточном направлении от г. Березники
в районе д. Сибирь

НОРМАТИВЫ ОБРАЗОВАНИЯ ОТХОДОВ И ЛИМИТЫ НА ИХ РАЗМЕЩЕНИЕ

№ п/п	Наименование вида отхода	Код по ФККО	Норматив образования отходов, осредненный за год, тонн	Лимиты на размещение отходов на период 2018 - 2023 годы																		
				Отходы передаваемые на размещение другим индивидуальным предпринимателям или юридическим лицам						Отходы, размещаемые на эксплуатируемых (собственных) объектах размещения отходов												
				Наименование объекта размещения отходов	Собственник объекта / эксплуатирующая организация	№ объекта размещения отходов в ГРОРО*	Всего	в т.ч. по годам, тонн						Наименование объекта размещения отходов	№ объекта размещения отходов в ГРОРО*	Всего	в т.ч. по годам, тонн					
2018	2019	2020	2021					2022	2023	2018	2019	2020	2021				2022	2023				
1	2	3	4	5	6	7	8	9	10	11	12	13	14	15	16	17	18	19	20	21	22	23
	Отходы I класса опасности		1,781				-	-	-	-	-	-	-				-	-	-	-	-	-
1	Лампы ртутные, ртутно-кварцевые, люминесцентные, утратившие потребительские свойства	4 71 101 01 52 1	1,01	-	-	-	-	-	-	-	-	-	-	-	-	-	-	-	-	-	-	-
2	Отходы конденсаторов с трихлордифенилом	4 72 110 01 52 1	0,675	-	-	-	-	-	-	-	-	-	-	-	-	-	-	-	-	-	-	-
3	Растворы, содержащие соли ртути, отработанные при технических испытаниях и измерениях	9 41 451 01 10 1	0,096	-	-	-	-	-	-	-	-	-	-	-	-	-	-	-	-	-	-	-
	Отходы II класса опасности		0,3				-	-	-	-	-	-	-				-	-	-	-	-	-
4	Отходы хлороформа при технических испытаниях и измерениях	9 41 550 01 10 2	0,288	-	-	-	-	-	-	-	-	-	-	-	-	-	-	-	-	-	-	-
5	Отходы азотной кислоты при технических испытаниях и измерениях	9 41 320 01 10 2	0,012	-	-	-	-	-	-	-	-	-	-	-	-	-	-	-	-	-	-	-
	Отходы III класса опасности		302,085				4,13	0,056	0,826	0,826	0,826	0,826	0,77				-	-	-	-	-	-
6	Ткань фильтровальная из полиэфирного волокна при газоочистке, загрязненная хлоридами калия и натрия	3 14 510 11 61 3	0,826	Полигон ТБО г.Березники	МКУП "Полигон ТБО г.Березники"	59-00036-3-00479-010814	4,13	0,056	0,826	0,826	0,826	0,826	0,77				-	-	-	-	-	-
7	Отходы минеральных масел гидравлических, не содержащих галогены	4 06 120 01 31 3	0,659	-	-	-	-	-	-	-	-	-	-	-	-	-	-	-	-	-	-	-
8	Отходы минеральных масел промышленных	4 06 130 01 31 3	55,092	-	-	-	-	-	-	-	-	-	-	-	-	-	-	-	-	-	-	-
9	Отходы минеральных масел трансформаторных, не содержащих галогены	4 06 140 01 31 3	1,946	-	-	-	-	-	-	-	-	-	-	-	-	-	-	-	-	-	-	-
10	Отходы минеральных масел трансмиссионных	4 06 150 01 31 3	2,783	-	-	-	-	-	-	-	-	-	-	-	-	-	-	-	-	-	-	-
11	Отходы минеральных масел компрессорных	4 06 166 01 31 3	6,417	-	-	-	-	-	-	-	-	-	-	-	-	-	-	-	-	-	-	-
12	Отходы минеральных масел турбинных	4 06 170 01 31 3	2,4	-	-	-	-	-	-	-	-	-	-	-	-	-	-	-	-	-	-	-
13	Шпалы железнодорожные деревянные, пропитанные антисептическими средствами, отработанные	8 41 000 01 51 3	4,985	-	-	-	-	-	-	-	-	-	-	-	-	-	-	-	-	-	-	-
14	Шлам очистки емкостей и трубопроводов от нефти и нефтепродуктов	9 11 200 02 39 3	165,6	-	-	-	-	-	-	-	-	-	-	-	-	-	-	-	-	-	-	-
15	Песок, загрязненный нефтью или нефтепродуктами (содержание нефти или нефтепродуктов 15% и более)	9 19 201 01 39 3	35,315	-	-	-	-	-	-	-	-	-	-	-	-	-	-	-	-	-	-	-
16	Сальниковая набивка асбесто-графитовая промасленная (содержание масла 15% и более)	9 19 202 01 60 3	10,27	-	-	-	-	-	-	-	-	-	-	-	-	-	-	-	-	-	-	-
17	Обтирочный материал, загрязненный нефтью или нефтепродуктами (содержание нефти или нефтепродуктов 15% и более)	9 19 204 01 60 3	15	-	-	-	-	-	-	-	-	-	-	-	-	-	-	-	-	-	-	-
18	Отходы гексана при технических испытаниях и измерениях	9 41 510 01 10 3	0,792	-	-	-	-	-	-	-	-	-	-	-	-	-	-	-	-	-	-	-
	Отходы IV класса опасности		767,305				3765,21	51,5773	753,042	753,042	753,042	753,042	701,4647				-	-	-	-	-	-
19	Обувь кожаная рабочая, утратившая потребительские свойства	4 03 101 00 52 4	1,439	Полигон ТБО г.Березники	МКУП "Полигон ТБО г.Березники"	59-00036-3-00479-010814	7,195	0,098	1,439	1,439	1,439	1,439	1,341				-	-	-	-	-	-
20	Тара из разнородных полимерных материалов, не содержащих галогены, незагрязненная	4 34 199 71 52 4	12,187	-	-	-	-	-	-	-	-	-	-	-	-	-	-	-	-	-	-	-
21	Отходы стеклопластиковых труб	4 34 910 01 20 4	14,64	Полигон ТБО г.Березники	МКУП "Полигон ТБО г.Березники"	59-00036-3-00479-010814	73,2	1,003	14,64	14,64	14,64	14,64	13,637				-	-	-	-	-	-
22	Сетка лавсановая, загрязненная в основном хлоридами калия и натрия	4 43 221 02 61 4	49,556	Полигон ТБО г.Березники	МКУП "Полигон ТБО г.Березники"	59-00036-3-00479-010814	247,78	3,394	49,556	49,556	49,556	49,556	46,162				-	-	-	-	-	-



1	2	3	4	5	6	7	8	9	10	11	12	13	14	15	16	17	18	19	20	21	22	23
23	Тара полистиленовая, загрязненная лакокрасочными материалами (содержание менее 5%)	4 38 111 02 51 4	0,005	Полигон ТБО г.Березники	МКУП "Полигон ТБО г.Березники"	59-00036-3-00479-010814	0,025	0,0003	0,005	0,005	0,005	0,005	0,0047									
24	Тара из черных металлов, загрязненная лакокрасочными материалами (содержание менее 5%)	4 68 112 02 51 4	0,257	Полигон ТБО г.Березники	МКУП "Полигон ТБО г.Березники"	59-00036-3-00479-010814	1,285	0,018	0,257	0,257	0,257	0,257	0,239									
25	Светильники со светодиодными элементами в сборе, утратившие потребительские свойства	4 82 427 11 52 4	1,728	-	-	-	-	-	-	-	-	-	-									
26	Ил избыточный биологических очистных сооружений хозяйственно-бытовых и смешанных сточных вод	7 22 200 01 39 4	151,237	Полигон ТБО г.Березники	МКУП "Полигон ТБО г.Березники"	59-00036-3-00479-010814	756,185	10,359	151,237	151,237	151,237	151,237	140,878									
27	Мусор с защитных решеток хозяйственно-бытовой и смешанной канализации малоопасный	7 22 101 01 71 4	9,156	Полигон ТБО г.Березники	МКУП "Полигон ТБО г.Березники"	59-00036-3-00479-010814	45,78	0,627	9,156	9,156	9,156	9,156	8,529									
28	Мусор от офисных и бытовых помещений организаций несортированный (исключая крупногабаритный)	7 33 100 01 72 4	114,45	Полигон ТБО г.Березники	МКУП "Полигон ТБО г.Березники"	59-00036-3-00479-010814	572,25	7,839	114,45	114,45	114,45	114,45	106,611									
29	Отходы (мусор) от строительных и ремонтных работ	8 90 000 01 72 4	412,302	Полигон ТБО г.Березники	МКУП "Полигон ТБО г.Березники"	59-00036-3-00479-010814	2061,51	28,239	412,302	412,302	412,302	412,302	384,063									
30	Отходы солей аммония в твердом виде при технических испытаниях и измерениях	9 41 405 01 49 4	0,348	-	-	-	-	-	-	-	-	-	-									
	Отходы V класса опасности		6561562,863				90569,769	1240,782	18113,93	18113,93	18113,93	18113,93	16873,26			32703120	447988,3	6540624	6540624	6540624	6540624	6092635,686
31	Галитовые отходы	2 32 210 01 49 5	5936273				-	-	-	-	-	-	-	Солеотвал (БПКРУ-3)	59-00037-Х-00479-010814	29681365	406594,4	5936273	5936273	5936273	5936273	5529678,59
32	Глинисто-солевые шламы	2 32 210 02 39 5	604351				-	-	-	-	-	-	-	Шламохранилище (БПКРУ-3)	59-00048-Х-00592-250914	3021755	41393,9	604351	604351	604351	604351	562957,096
33	Спецдежда из натуральных волокон, утратившая потребительские свойства, пригодная для изготовления ветоши	4 02 131 01 62 5	4,974	Полигон ТБО г.Березники	МКУП "Полигон ТБО г.Березники"	59-00036-3-00479-010814	24,87	0,341	4,974	4,974	4,974	4,974	4,633									
34	Отходы бумаги и картона от канцелярской деятельности и делопроизводства	4 05 122 02 60 5	1,519	Полигон ТБО г.Березники	МКУП "Полигон ТБО г.Березники"	59-00036-3-00479-010814	0,104	0,104	-	-	-	-	-									
35	Ленты конвейерные, приводные ремни, утратившие потребительские свойства, незагрязненные	4 31 120 01 51 5	26,763	Полигон ТБО г.Березники	МКУП "Полигон ТБО г.Березники"	59-00036-3-00479-010814	133,815	1,833	26,763	26,763	26,763	26,763	24,93									
36	Силикагель отработанный при осушке воздуха и газов, не загрязненный опасными веществами	4 42 103 01 49 5	4,14	Полигон ТБО г.Березники	МКУП "Полигон ТБО г.Березники"	59-00036-3-00479-010814	20,7	0,283	4,14	4,14	4,14	4,14	3,857									
37	Лом керамических изоляторов	4 59 110 01 51 5	1	Полигон ТБО г.Березники	МКУП "Полигон ТБО г.Березники"	59-00036-3-00479-010814	5	0,068	1	1	1	1	0,932									
38	Лом и отходы, содержащие незагрязненные черные металлы в виде изделий, кусков, несортированные	4 61 010 01 20 5	2546,6	-	-	-	-	-	-	-	-	-	-									
39	Лом и отходы стальных изделий незагрязненные	4 61 200 01 51 5	43,561	-	-	-	-	-	-	-	-	-	-									
40	Лом и отходы стальные несортированные	4 61 200 99 20 5	171,713	-	-	-	-	-	-	-	-	-	-									
41	Лом и отходы незагрязненные, содержащие медные сплавы в виде изделий, кусков, несортированные	4 62 100 01 20 5	40,26	-	-	-	-	-	-	-	-	-	-									
42	Лом и отходы алюминия несортированные	4 62 200 06 20 5	21,277	-	-	-	-	-	-	-	-	-	-									
43	Каски защитные пластмассовые, утратившие потребительские свойства	4 91 101 01 52 5	0,183	Полигон ТБО г.Березники	МКУП "Полигон ТБО г.Березники"	59-00036-3-00479-010814	0,915	0,012	0,183	0,183	0,183	0,183	0,171									
44	Ионообменные смолы отработанные при водоподготовке	7 10 211 01 20 5	7,2	Полигон ТБО г.Березники	МКУП "Полигон ТБО г.Березники"	59-00036-3-00479-010814	36	0,493	7,2	7,2	7,2	7,2	6,707									
45	Осадок с песколовок при очистке хозяйственно-бытовых и смешанных сточных вод практически неопасный	7 22 102 02 39 5	89,4	Полигон ТБО г.Березники	МКУП "Полигон ТБО г.Березники"	59-00036-3-00479-010814	447	6,123	89,4	89,4	89,4	89,4	83,277									
46	Смет с территории предприятия практически не опасный	7 33 390 02 71 5	22,913	Полигон ТБО г.Березники	МКУП "Полигон ТБО г.Березники"	59-00036-3-00479-010814	114,565	1,569	22,913	22,913	22,913	22,913	21,344									
47	Лом кирпичной кладки от сноса и разборки зданий	8 12 201 01 20 5	989,71	Полигон ТБО г.Березники	МКУП "Полигон ТБО г.Березники"	59-00036-3-00479-010814	4948,55	67,788	989,71	989,71	989,71	989,71	921,922									
48	Лом железобетонных изделий, отходы железобетона в кусковой форме	8 22 301 01 21 5	16967,65	Полигон ТБО г.Березники	МКУП "Полигон ТБО г.Березники"	59-00036-3-00479-010814	84838,25	1162,168	16967,65	16967,65	16967,65	16967,65	15805,48									
	ИТОГО:		6562634,334				94339,109	1292,4153	18867,8	18867,8	18867,8	18867,8	17575,49			32703120	447988,3	6540624	6540624	6540624	6540624	6092635,686

* Государственный реестр объектов размещения отходов.

Утвержден на основании решения

Приказа Управления Росприроднадзора по Пермскому краю от 7 декабря 2018 г. № 1031
(наименование акта) (наименование территориального органа Росприроднадзора)

Установлен срок действия с

7 декабря 2018 г. до 7 декабря 2023 г.

Ответственный исполнитель

(подпись) О.А. Белоногова

Начальник отдела государственной экологической экспертизы и нормирования

(подпись) Л.В. Тиунова



Приложение Щ (справочное)

Договоры и лицензии организаций (осуществление деятельности по обращению с отходами)

Договор № 66
на оказание услуг по размещению отходов

г.о. «Уралкалий»
Рег. № 14666 от 19/05
«01» января 2020 г.

город Березники

Муниципальное казенное унитарное предприятие «Полигон твердых бытовых отходов города Березники», именуемое в дальнейшем «Исполнитель», в лице директора Вотинцева Сергея Валерьевича, действующего на основании Устава и распоряжения администрации г. Березники от 01.08.2016г. № 96-рл, с одной стороны, и

Публичное акционерное общество «Уралкалий», именуемое в дальнейшем «Заказчик», в лице исполняющего обязанности директора по охране труда, промышленной безопасности и охране окружающей среды Жуланова Алексея Евгеньевича, действующего на основании доверенности № 47 от 01.01.2020 г., с другой стороны, совместно именуемые «Стороны», заключили настоящий договор о следующем:

1. ПРЕДМЕТ ДОГОВОРА

1.1. Заказчик поручает, а Исполнитель обязуется оказать услуги по размещению (в части захоронения) отходов 3-5 классов опасности для окружающей природной среды (не относящихся к твердым коммунальным отходам), указанных в приложении № 1, далее по тексту настоящего договора - (Отходы), разрешенных к приему на объекте Исполнителя в соответствии с действующим природоохранным и санитарным законодательством, гигиеническими и иными требованиями к устройству и содержанию полигонов для отходов, регламентами и приказами, разработанными и принятыми Исполнителем (далее по тексту настоящего договора - Услуги).

1.2. Услуги по настоящему договору оказываются в пределах перечисленного Заказчиком на расчетный счет Исполнителя авансового платежа и в соответствии с иными условиями настоящего договора. Условия приема и измерения Отходов, и иные условия, связанные с эксплуатацией весового комплекса полигона, изложены в Приложении № 2 к настоящему договору. Размещение Отходов осуществляется на объекте Исполнителя.

1.3. Для целей настоящего договора под Отходами понимаются отходы производства в соответствии с Федеральным законом от 24.06.1998г. № 89-ФЗ «Об отходах производства и потребления», а также Федеральным классификационным каталогом отходов (далее – ФККО) и разрешенные к размещению на полигоне согласно перечню, указанному в приложении к лицензии Исполнителя, а также отходы 5 класса опасности, подлежащие размещению в соответствии с требованиями действующего законодательства РФ.

1.4. Приемка Отходов осуществляется Исполнителем ежедневно с 08.00 до 22.00 часов, в пределах перечисленного Заказчиком на расчетный счет Исполнителя авансового платежа. Исполнитель вправе отказаться от приемки отходов от лица, не имеющего надлежащим образом оформленных полномочий на передачу отходов Исполнителю.

1.5. Момент, когда произведено взвешивание груза Заказчика и транспортное средство Заказчика выехало из помещения весового комплекса для разгрузки на объекте Исполнителя является подтверждением оказания услуги по размещению, а также факта передачи Отходов, приравнивается сторонами в рамках данного договора к акту приема-передачи отходов и подтверждает факт оказания услуг в спорных ситуациях между Исполнителем и Заказчиком в рамках данного договора. При этом передача Отходов не является подтверждением перехода права собственности на передаваемые Отходы.

1.6. При приемке Отходов в тоннах прием и взвешивание происходит в соответствии с Приложением № 2 к настоящему договору.

1.7. В случае временного отсутствия возможности по приему отходов в тоннах, измерение объема ввозимых Отходов производится в кубических метрах при въезде транспортных средств на контрольно пропускной пункт (далее КПП) Полигона сотрудниками Исполнителя по техническим характеристикам оборудования транспортного средства (объем/вместимость кузова) согласно паспорту транспортного средства или иного подтверждающего документа.

1.8. Отходы, принимаемые Исполнителем к размещению, являются и остаются собственностью Заказчика и/или лица, уполномочившего его на передачу Отходов на размещение, а Исполнитель обеспечивает их размещение с соблюдением требований законодательства РФ. Исполнитель не несет обязанности по расчету и перечислению платы за негативное воздействие на окружающую среду (далее – ПНВОС) в отношении отходов производства.

2. ПРАВА И ОБЯЗАННОСТИ СТОРОН

2.1. Исполнитель обязуется:

- обеспечить размещение Отходов на основании настоящего договора с соблюдением требований нормативных документов в области обращения с отходами;
- содержать в удовлетворительном состоянии подъездные пути к месту разгрузки отходов и разгрузочные площадки;
- оформлять универсальный передаточный документ по итогам месяца;
- вести учет размещенных (в части захоронения) отходов.

2.2. Заказчик обязуется:

- представить при заключении настоящего договора Исполнителю:
 - копию устава,
 - копию свидетельства о государственной регистрации,
 - копию свидетельства о постановке на учет в налоговом органе,
 - паспорт отходов, планируемых к размещению с указанием класса опасности отходов,



- копию выписки из единого государственного реестра юридических лиц, полученную не позднее тридцати дней до даты заключения настоящего договора,
- документ, подтверждающий полномочия руководителя организации Заказчика (для юридических лиц);
- предоставлять Исполнителю Перечень отходов, в разрезе ФККО (Приложение № 1).
- б) предоставлять Исполнителю сведения о перевозчике, с указанием государственного номера и марки автотранспортного средства.
- в) доставлять Отходы на объект для передачи Исполнителю на основании авансового платежа и (или) приобретенных талонов (приложение № 3);
- г) исключить случаи передачи Исполнителю отходов, запрещенных для размещения на объекте в соответствии с действующим законодательством РФ и лицензией Исполнителя;
- д) исключить случаи передачи Исполнителю горящих, тлеющих, ядовитых, токсичных отходов, бывших в употреблении автопокрышек и других отходов, не подлежащих размещению на объекте и представляющих опасность для жизни и здоровья работников Исполнителя;
- е) обеспечить чистоту (читаемость) государственного регистрационного номера автотранспортных средств, прибывающих на объект; чистоту самого транспортного средства от грязи и снежно-ледяных образований;
- ж) соблюдать «Правила работы весового комплекса полигона ТБО и ПО г. Березники (Приложение № 2 к настоящему договору);
- з) обеспечить наличие документов и иных требований при доставке и передаче отходов в соответствии с Федеральным законом от 24 июня 1998 № 89-ФЗ «Об отходах производства и потребления» и иными требованиями законодательства РФ;
- и) обеспечить транспортные средства, осуществляющие завоз и разгрузку отходов на объект Исполнителя, тентами (пологами, сетками).
- к) предоставить в обязательном порядке контактные номера телефонов, факса, электронной почты. В течение одного рабочего дня сообщать Исполнителю об их изменении.
- л) Ежегодно до 25 января года, следующего за отчетным «Заказчик» обязан предоставить сведения по видам отходов переданных на захоронение в течение года «Исполнителю» по форме Приложения № 5.

2.3. Исполнитель вправе:

- а) осуществлять контроль за морфологическим составом Отходов доставляемых Заказчиком на предмет выявления отходов, запрещенных к размещению на объекте. При этом транспортное средство Заказчика может быть разгружено отдельно на смотровой площадке, расположенной на территории Исполнителя. Результаты такого осмотра являются обязательными для Сторон;
- б) отказать Заказчику в приеме Отходов, если данные отходы не соответствуют лицензии Исполнителя, действующей на момент факта оказания услуг, а также запрещенных в соответствии с действующим законодательством РФ к размещению на объекте. В случае обнаружения таких Отходов при их приемке и/или при разгрузке транспортного средства Заказчика, Заказчик немедленно загружает и вывозит такие отходы на том же транспортном средстве. При этом составляется акт о факте завоза и дальнейшем вывозе с территории объекта отходов, запрещенных к размещению на объекте в соответствии с Приложением № 4 к настоящему договору.
- в) в случаях, вызванных производственной необходимостью, перенести сроки приема и размещения отходов предупредив об этом Заказчика по электронной почте Evgeniya.Bykova@uralkali.com

3. ПОРЯДОК РАСЧЕТОВ И СТОИМОСТЬ УСЛУГ

- 3.1. Стороны договорились о том, что стоимость оказываемых Исполнителем услуг по размещению отходов, определяется в соответствии с Приложением № 6 к настоящему договору.
- 3.2. Стоимость услуги за отчетный период (месяц) определяется путем умножения количества завезенных тонн отходов за данный период на цену услуги в соответствии с п.3.1. настоящего договора.
- 3.3. Исполнитель вправе изменить Стоимость услуги, в одностороннем порядке, уведомив Заказчика письмом по электронной почте Evgeniya.Bykova@uralkali.com или опубликовав на сайте Исполнителя, без переоформления настоящего договора.
- 3.4. Оказание услуг Исполнителя в части размещения отходов осуществляется на условиях 100 % предварительной оплаты, а именно: Заказчик перечисляет Исполнителю предварительную оплату в сумме, определяемой самостоятельно из расчета 100 % от стоимости услуг (п. 3.1), исчисленной от количества отходов, планируемых к размещению в конкретный период времени, но не менее одних суток. Заказчик самостоятельно контролирует необходимый суточный объем денежных средств для размещения необходимого количества отходов.
- 3.5. Оплата стоимости услуг Заказчиком может осуществляться в виде безналичных перечислений на банковский счет Исполнителя.
- 3.6. При наличии задолженности Заказчика за оказанные услуги, суммы поступающих от Заказчика безналичных оплат в адрес Исполнителя направляются Исполнителем в первую очередь на погашение задолженности по штрафным санкциям, далее - на погашение образовавшейся задолженности по оказанным услугам, в последнюю очередь — в счет авансовых платежей.
- 3.7. В случае образования задолженности за фактически оказанные услуги и непогашения Заказчиком образовавшейся задолженности доступ на объект запрещается до момента погашения задолженности.
- 3.8. Исполнитель по факту оказания услуг за календарный месяц оформляет универсальный передаточный документ (постановление Правительства РФ от 26.12.2011 № 1137) (далее - УПД) в двух экземплярах и направляет Заказчику в течение пяти рабочих дней месяца, следующего за отчетным.



3.9. Окончательный расчет между Сторонами производится за фактически оказанные услуги на основании УПД, подписанного сторонами в течение 10 дней после оказания услуг в полном объеме. В случаях необоснованного отказа Заказчика от подписания УПД, неисполнения обязанности по подписанию и отправке в адрес Исполнителя УПД в предусмотренные настоящим договором сроки, подписания УПД неуполномоченным Заказчиком лицом, услуги считаются оказанными и принятыми Заказчиком без замечаний.

3.10. Сверка расчетов по настоящему договору проводится между Заказчиком и Исполнителем по инициативе одной из сторон путем составления и подписания соответствующего акта.

3.11. Сторона, инициирующая проведение сверки расчетов, составляет и направляет другой стороне подписанный акт сверки расчетов в двух экземплярах любым доступным способом, позволяющим подтвердить получение такого уведомления адресатом.

3.12. Другая сторона обязана рассмотреть и подписать акт сверки расчетов в течение 10 (десяти) рабочих дней со дня получения или представить мотивированный отказ от его подписания с направлением своего акта сверки расчетов.

3.13. В случае неполучения стороной, инициировавшей проведение сверки расчетов, согласованного экземпляра акта сверки, либо мотивированного отказа в установленный срок со дня направления стороне акта сверки расчетов, направленный акт сверки считается согласованным и подписанным обеими сторонами без замечаний и возражений.

4. ОТВЕТСТВЕННОСТЬ СТОРОН

4.1. За невыполнение или ненадлежащее выполнение обязательств по настоящему договору Исполнитель и Заказчик несут ответственность в соответствии с настоящим договором и действующим законодательством РФ.

4.2. Исполнитель вправе приостановить оказание услуг по настоящему договору с уведомлением об этом Заказчика в случаях:

4.2.1. Однократного невыполнения законных требований работников Исполнителя, связанных с взаимодействием при приеме отходов от Заказчика на объекте Исполнителя, в том числе по удалению отходов, запрещенных к размещению на Полигоне;

4.2.2. Неисполнения Заказчиком своих обязательств, предусмотренных пунктами 2.2, 3.4 настоящего договора и иных условий договора.

4.3. В случае неисполнения или ненадлежащего исполнения Заказчиком условий договора, в случае нарушения правил техники безопасности, пожарной безопасности и не выполнения указаний и распоряжений Исполнителя, Заказчик возмещает в полном объеме вред, причиненный работникам Исполнителя его имуществу и иным юридическим и физическим лицам, а также иные убытки Исполнителя.

4.4. Стороны будут разрешать все споры и разногласия, которые могут возникнуть между ними, в духе сотрудничества и взаимопонимания. В случае если Стороны не могут прийти к взаимному согласию, споры, разногласия, претензии будут рассматриваться в Арбитражном суде Пермского края.

4.5. Ответственность за безопасное производство работ при разгрузке автомашин с отходами, правил проезда на месте приема отходов возлагается на Заказчика. В случае несоблюдения Заказчиком указаний сотрудников Исполнителя по проезду к месту выгрузки отходов, Исполнитель не несет ответственности за причиненный ущерб автотранспорту Заказчика.

4.6. В случае несанкционированного заезда транспортного средства Заказчика на территорию Исполнителя и несанкционированной разгрузки отходов, нарушение правил техники безопасности, пожарной безопасности и не выполнения указаний и распоряжений Исполнителя, Заказчик обязан уплатить штраф в размере 30 000 (Тридцати тысяч) рублей 00 копеек, а также в случае нанесения при этом ущерба имуществу Исполнителя, работникам Исполнителя возместить и его в полном объеме.

4.7. В случае неисполнения обязанности по оплате оказанных услуг в соответствии с п.3.4 настоящего договора (в том числе по гарантийным письмам) Заказчик обязан оплатить неустойку за каждый день просрочки исполнения обязанности по оплате в размере 0,05% от суммы задолженности с даты образования задолженности до даты исполнения обязательства по оплате.

5. СРОК ДЕЙСТВИЯ ДОГОВОРА, ПРОЧИЕ УСЛОВИЯ

5.1. Настоящий договор вступает в силу с даты заключения и распространяет свое действие на правоотношения возникшие с «01» января 2020 года по «31» декабря 2020 года, а по расчетам действует до полного исполнения Сторонами своих обязательств.

5.2. Настоящий договор составлен в двух экземплярах, имеющих одинаковую юридическую силу, по одному экземпляру для каждой из сторон.

5.3. Настоящий договор может быть расторгнут по соглашению сторон, по решению суда или в связи с односторонним отказом, в соответствии с действующим законодательством.

5.4. Во всем остальном, что не предусмотрено настоящим договором, Стороны руководствуются действующим законодательством Российской Федерации.

5.5. Любые изменения и дополнения к настоящему договору оформляются дополнительными соглашениями, которые подписываются уполномоченными на то представителями сторон. Все исправления и дополнения, внесенные в настоящий договор вручную, а также впечатанные после подписания сторон являются недействительными.

5.6. Документооборот по настоящему договору осуществляется Сторонами предпочтительно в электронной форме (посредством электронной почты), с обязательным подтверждением отправки документации указанным способом в адрес по договору, а также с последующим направлением документации на бумажном носителе почтой или иным способом в адрес стороны по договору.



- 5.7. Стороны соглашаются в ходе коммерческой деятельности обмениваться первичными документами в электронном виде с использованием электронной подписи и признавать юридическую силу всех полученных или отправленных электронных документов, в том числе счетов-фактур, актов об оказании услуг, товарных накладных, счета с детализацией и другие документы.
- 5.8. Стороны соглашаются с возможностью использования в ходе электронного документооборота усиленной квалифицированной электронной подписи.
- 5.9. Стороны признают, что усиленная квалифицированная электронная подпись документа признается равнозначной собственноручной подписи владельца сертификата и порождает для подписанта юридические последствия в виде установления, изменения и прекращения прав и обязанностей при одновременном соблюдении условий ст.11 Федерального закона №63-ФЗ от 06.04.2011 «Об электронной подписи».
- 5.10. Стороны признают, что полученные электронные документы, заверенные квалифицированной электронной подписью уполномоченных лиц юридически эквивалентны документам на бумажных носителях, заверенным соответствующими подписями.
- 5.11. Стороны соглашаются применять при осуществлении юридически значимого электронного документооборота формы, форматы и порядок, установленные действующим законодательством, а также совместимые технические средства – АО «ПФ «СКБ Контур» - сервис Диадок.
- 5.12. При соблюдении условий, приведенных выше, электронный документ, содержание и порядок обмена которого соответствует требованиям нормативных правовых актов, может приниматься участниками обмена к учету в качестве первичного учетного документа, использоваться в качестве доказательства в судебных разбирательствах, предоставляться в государственные органы по запросам последних.
- 5.13. Наличие договоренности о юридически значимом электронном документообороте не отменяет использование иных способов изготовления и обмена документами между Сторонами.
- 5.14. Стороны обязаны в 3 (Трех) дневный срок уведомлять друг друга об изменении их адресов и иных реквизитов, указанных в разделе 6 настоящего договора.
- 5.15. В исключительных случаях (решение государственных, муниципальных органов власти, административных органов о приостановлении работы объектов, либо деятельности «Исполнителя»), проведения профилактических работ на весовой, а также в случае заполнения объектов более 80% «Исполнитель» вправе приостановить прием отходов до отмены соответствующего решения либо прекращения указанных обстоятельств.
- 5.16. Стороны пришли к соглашению, что копии настоящего договора, переданные с помощью средств электронной связи (электронной почты), имеют юридическую силу наряду с первыми экземплярами. Наличие копий не освобождает Стороны от предоставления документов в подлинной форме. Условия настоящего договора, для которых настоящим договором не оговорен специальный порядок, изменяются путем оформления двустороннего письменного соглашения.
- 5.17. «Заказчик» согласен на обработку своих персональных данных «Исполнителем» в соответствии с Федеральным законом от 27 июля 2006г. № 152-ФЗ "О персональных данных".
- 5.18. Все дополнительные соглашения и приложения к настоящему договору являются его неотъемлемыми частями.
- 5.19. Стороны не вправе уступать свои права и обязанности по настоящему договору без согласия другой стороны.

6. АДРЕСА, БАНКОВСКИЕ РЕКВИЗИТЫ И ПОДПИСИ СТОРОН

«Заказчик»:

ИНН 5911029807
 Местонахождение:
 618426, г. Березники, Пермского края,
 ул. Пятилетки, 63
 Банковские реквизиты:
 КПП 997550001.
 Адрес эл. почты: Evgeniya.Bykova@uralkali.com
 Расчётный счёт 407 028 100 490 301 10 148
 в Волго-Вятском банке ПАО «Сбербанк»
 к/с 3010181090000000603, БИК 042202603
 ОКОНХ 13116, ОКПО 00203944

И.о. директора по ОТ, ТБ и ООС

М.П.

24.01.2018



А.Е. Жулабов

«Исполнитель»:

618400 Пермский край, г. Березники,
 ул.О.Кошевого, д. 7 «А».
 № телефонов: +7 3424 237574
 255607(бухгалтерия), 255524 (расчет стоимости, объем
 предьявления).
 E-mail: poligon_tbo@mail.ru
 Банк получателя: Филиал «Центральный» Банка ВТБ
 (ПАО) г.Москва;
 Р/с 40702810500570000884
 К/с 30101810145250000411 БИК 044525411
 ИНН 5911045260 КПП 591101001 ОГРН 1055904530890

Директор

М.П.

С.В.Вотинцев





Дополнительное соглашение № 1
к Договору № 66 от 01.01.2020г.

ПАО «УРАЛКАЛИЙ»
РЕГ. № 11666/2019/51

г. Березники

«26» января 2021 г.

Муниципальное казенное унитарное предприятие «Полигон твердых бытовых отходов города Березники», именуемое в дальнейшем «Исполнитель», в лице директора Вотинцева Сергея Валерьевича, действующего на основании Устава и распоряжения администрации г. Березники от 01.08.2016г. № 96-рл, с одной стороны, и

Публичное акционерное общество «Уралкалий», именуемое в дальнейшем «Заказчик», в лице директора по охране труда, промышленной безопасности и охране окружающей среды Жуланова Алексея Евгеньевича, действующего на основании доверенности № 46 от 01.01.2021 г., с другой стороны, вместе именуемые «Стороны», заключили настоящее дополнительное соглашение к договору на оказание услуг по размещению отходов № 66 от 01.01.2020г. (далее - договор) о нижеследующем:

1. Стороны пришли к соглашению дополнить п.2.2 договора подпунктом м) в следующей редакции: «м) передавать отходы геометрическим размером не более 1 (одного метра) в любую сторону».
2. Стороны пришли к соглашению подпункт б) п.2.3. договора изложить в следующей редакции: «отказать Заказчику в приеме Отходов, если данные отходы окажутся геометрическим размером более 1 (одного) метра в любую сторону, а также не соответствуют лицензии Исполнителя, действующей на момент факта оказания услуг, а также запрещенных в соответствии с действующим законодательством РФ к размещению на объекте. В случае обнаружения таких Отходов при их приеме и/или при разгрузке транспортного средства Заказчика, Заказчик немедленно загружает и вывозит такие отходы на том же транспортном средстве. При этом составляется акт о факте завоза и дальнейшем вывозе с территории объекта отходов, запрещенных к размещению на объекте в соответствии с Приложением № 4 к настоящему договору.»
3. Изменить и принять в новой редакции пункт 5.1 договора: «5.1. Настоящий договор вступает в силу с даты заключения и действует по «31» декабря 2021 года, а по расчетам - до полного исполнения Сторонами своих обязательств. Условия настоящего договора распространяются на правоотношения сторон, возникшие с 01.01.2020 г.
4. Приложение № 6 к договору изменить и принять в редакции приложения № 1 к настоящему Дополнительному соглашению.
5. Во всем остальном, что не предусмотрено условиями настоящего Дополнительного соглашения, Стороны руководствуются условиями Договора № 66 от 01.01.2020 г.
6. Настоящее Дополнительное соглашение вступает в силу с момента заключения. Условия настоящего соглашения применяются к отношениям сторон, возникшим с 01.01.2021г.
7. Настоящее Дополнительное соглашение составлено в двух экземплярах, имеющих одинаковую юридическую силу, по одному экземпляру для каждой Стороны.

«Заказчик»:

ИНН 5911029807

Местонахождение:

618426, г. Березники, Пермского края,

ул. Пятилетки, 63

Банковские реквизиты:

КПП 997550001.

Адрес эл. почты: Evgeniya.Bykova@uralkali.com

Расчётный счёт 407 028 100 490 301 10 148

в Волго-Вятском банке ПАО «Сбербанк»

к/с 30101810900000000603, БИК 042202603

ОКОНХ 13116, ОКПО 00203944

Директор по ОТ, ИБ и ООС

А.Е.Жуланов

27.01.2021.

«Исполнитель»:

618400 Пермский край, г. Березники,

ул.О.Кошевого, д. 7 «А».

№ телефонов: +7 3424 237574

255521 (бухгалтерия), 255524 (расчет стоимости, объем предъявления).

E-mail: poligon_tbo@mail.ru

Банк получателя: Филиал «Центральный» Банка ВТБ (ПАО) г.Москва;

Р/с 40702810600570000884

К/с 30101810145250000411 БИК 044525411

ИНН 5911045260 КПП 591101001 ОГРН 1055904530890

Директор

С.В.Вотинцев



Западно-Уральское межрегиональное управление Федеральной службы по надзору в сфере природопользования

(Полное наименование Росприроднадзора или территориального органа Росприроднадзора, выдавшего выписку из реестра лицензий)

614081, КРАЙ ПЕРМСКИЙ, Г. ПЕРМЬ, УЛ. КРЫЛОВА, Д.34,
rpn59@rpn.gov.ru, (342)206-12-39

(Адрес места нахождения, электронная почта, контактный телефон Росприроднадзора или территориального органа Росприроднадзора, выдавшего выписку из реестра лицензий)



0 0 0 0 0 0 0 0 0 6 3 1 3 4 0 4



Выписка из реестра лицензий № 48144
по состоянию на 15:41:06 17.02.2022 МСК

1. Статус лицензии: Действующая

(действующая/приостановлена/приостановлена частично/прекращена)

2. Регистрационный номер лицензии: (59)-590120-СТР/П

3. Дата предоставления лицензии: 17.02.2022

4. Полное и (в случае, если имеется) сокращенное наименование; в том числе фирменное наименование, и организационно-правовая форма юридического лица, адрес его места нахождения, государственный регистрационный номер записи о создании юридического лица:

Общество с ограниченной ответственностью "Полигон твердых бытовых отходов города Березники", ООО "Полигон ТБО г. Березники", Общество с ограниченной ответственностью, 618400, Пермский край, г. Березники, ул. Олега Кошевого, 7А, 1215900019785

(заполняется в случае, если лицензиатом является юридическое лицо)



5. Наименование иностранного юридического лица, наименование филиала иностранного юридического лица, аккредитованного в соответствии с Федеральным законом «Об иностранных инвестициях в Российской Федерации», адрес (место нахождения) филиала иностранного юридического лица на территории Российской Федерации, номер записи аккредитации филиала иностранного юридического лица: -

(заполняется в случае, если лицензиатом является иностранное юридическое лицо)

6. Фамилия, имя и (в случае, если имеется) отчество индивидуального предпринимателя, государственный регистрационный номер записи о государственной регистрации индивидуального предпринимателя:

(заполняется в случае, если лицензиатом является индивидуальный предприниматель)

7. Идентификационный номер налогоплательщика:

5911082945

8. Адреса мест осуществления лицензируемого вида деятельности:

1. кварталы 68, 69, 77, 78 пригородного лесничества Березниковского лесхоза, в квартале 7 г. Березники

2. 618400, Пермский край, г. Березники, ул. Березниковская, 174

9. Лицензируемый вид деятельности с указанием выполняемых работ, оказываемых услуг, составляющих лицензируемый вид деятельности:

Размещение отходов III, IV классов опасности

Сбор отходов III, IV классов опасности

Транспортирование отходов III, IV классов опасности

10. Номер и дата приказа (распоряжения) лицензирующего органа:

27-р-П от 17.02.2022

11. Дополнительная информация отсутствует

(указывается по решению лицензирующего органа иная информация в соответствии с действующими нормативными правовыми актами Российской Федерации)

Выписка носит информационный характер, после ее составления в реестр лицензий могли быть внесены изменения.

Исполняющий обязанности
руководителя Западно-Уральского
межрегионального управления
Росприроднадзора

(должность уполномоченного лица)

М.П.

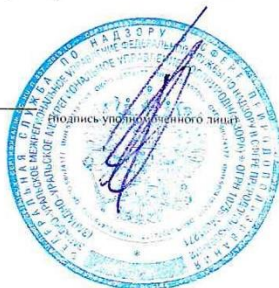

Чернов Георгий Валерьевич
(И.О.Фамилия уполномоченного лица)



Приложение
к выписке из реестра лицензий
№ 48144 от 2022-02-17

Наименование вида отхода	Код отхода по федеральному классификационному каталогу отходов	Класс опасности для окружающей среды	Виды работ, выполняемые в составе лицензируемого вида деятельности	Место осуществления деятельности (включая филиалы и обособленные подразделения)
отходы известняка, доломита и мела в виде порошка и пыли малоопасные	2 31 112 03 40 4	IV класс	Транспортирование	618400, Пермский край, г. Березники, ул. Березниковская, 174
отходы известняка, доломита и мела в виде порошка и пыли малоопасные	2 31 112 03 40 4	IV класс	Сбор, Размещение	кварталы 68, 69, 77, 78 пригородного лесничества Березниковского лесхоза, в квартале 7 г. Березники
пыль комбикормовая	3 01 189 13 42 4	IV класс	Сбор, Размещение	кварталы 68, 69, 77, 78 пригородного лесничества Березниковского лесхоза, в квартале 7 г. Березники
пыль комбикормовая	3 01 189 13 42 4	IV класс	Транспортирование	618400, Пермский край, г. Березники, ул. Березниковская, 174
обрезки спилка хромовой кожи	3 04 121 01 29 4	IV класс	Сбор, Размещение	кварталы 68, 69, 77, 78 пригородного лесничества Березниковского лесхоза, в квартале 7 г. Березники
обрезки спилка хромовой кожи	3 04 121 01 29 4	IV класс	Транспортирование	618400, Пермский край, г. Березники, ул. Березниковская, 174
отходы коры	3 05 100 01 21 4	IV класс	Сбор, Размещение	кварталы 68, 69, 77, 78 пригородного лесничества Березниковского лесхоза, в квартале 7 г. Березники
отходы коры	3 05 100 01 21 4	IV класс	Транспортирование	618400, Пермский край, г. Березники, ул. Березниковская, 174
пыль древесная от шлифовки натуральной чистой древесины	3 05 311 01 42 4	IV класс	Сбор, Размещение	кварталы 68, 69, 77, 78 пригородного лесничества Березниковского лесхоза, в квартале 7 г. Березники



пыль древесная от шлифовки натуральной чистой древесины	3 05 311 01 42 4	IV класс	Транспортирование	618400, Пермский край. г. Березники, ул. Березниковская, 174
обрезки, кусковые отходы древесно-стружечных и/или древесно-волоконистых плит	3 05 313 41 21 4	IV класс	Сбор, Размещение	кварталы 68, 69, 77, 78 пригородного лесничества Березниковского лесхоза, в квартале 7 г. Березники
обрезки, кусковые отходы древесно-стружечных и/или древесно-волоконистых плит	3 05 313 41 21 4	IV класс	Транспортирование	618400, Пермский край. г. Березники, ул. Березниковская, 174
отходы битума нефтяного	3 08 241 01 21 4	IV класс	Сбор, Размещение	кварталы 68, 69, 77, 78 пригородного лесничества Березниковского лесхоза, в квартале 7 г. Березники
отходы битума нефтяного	3 08 241 01 21 4	IV класс	Транспортирование	618400, Пермский край. г. Березники, ул. Березниковская, 174
ткань фильтровальная из полиэфирного волокна при газоочистке, загрязненная хлоридами калия и натрия	3 14 510 11 61 3	III класс	Транспортирование	618400, Пермский край. г. Березники, ул. Березниковская, 174
ткань фильтровальная из полиэфирного волокна при газоочистке, загрязненная хлоридами калия и натрия	3 14 510 11 61 3	III класс	Сбор, Размещение	кварталы 68, 69, 77, 78 пригородного лесничества Березниковского лесхоза, в квартале 7 г. Березники
пыль (мука) резиновая	3 31 151 03 42 4	IV класс	Сбор, Размещение	кварталы 68, 69, 77, 78 пригородного лесничества Березниковского лесхоза, в квартале 7 г. Березники
пыль (мука) резиновая	3 31 151 03 42 4	IV класс	Транспортирование	618400, Пермский край. г. Березники, ул. Березниковская, 174
отходы асбоцемента в кусковой форме	3 46 420 01 21 4	IV класс	Сбор, Размещение	кварталы 68, 69, 77, 78 пригородного лесничества Березниковского лесхоза, в квартале 7 г. Березники
отходы асбоцемента в кусковой форме	3 46 420 01 21 4	IV класс	Транспортирование	618400, Пермский край. г. Березники, ул. Березниковская, 174



отходы асбеста в кусковой форме	3 48 511 01 20 4	IV класс	Сбор, Размещение	кварталы 68, 69, 77, 78 пригородного лесничества Березниковского лесхоза, в квартале 7 г. Березники
отходы асбеста в кусковой форме	3 48 511 01 20 4	IV класс	Транспортирование	618400, Пермский край, г. Березники, ул. Березниковская, 174
пыль (порошок) абразивные от шлифования черных металлов с содержанием металла менее 50%	3 61 221 02 42 4	IV класс	Сбор, Размещение	кварталы 68, 69, 77, 78 пригородного лесничества Березниковского лесхоза, в квартале 7 г. Березники
пыль (порошок) абразивные от шлифования черных металлов с содержанием металла менее 50%	3 61 221 02 42 4	IV класс	Транспортирование	618400, Пермский край, г. Березники, ул. Березниковская, 174
отходы песка от очистных и пескоструйных устройств	3 63 110 01 49 4	IV класс	Сбор, Размещение	кварталы 68, 69, 77, 78 пригородного лесничества Березниковского лесхоза, в квартале 7 г. Березники
отходы песка от очистных и пескоструйных устройств	3 63 110 01 49 4	IV класс	Транспортирование	618400, Пермский край, г. Березники, ул. Березниковская, 174
спецодежда из хлопчатобумажного и смешанных волокон, утратившая потребительские свойства, незагрязненная	4 02 110 01 62 4	IV класс	Транспортирование	618400, Пермский край, г. Березники, ул. Березниковская, 174
спецодежда из хлопчатобумажного и смешанных волокон, утратившая потребительские свойства, незагрязненная	4 02 110 01 62 4	IV класс	Сбор, Размещение	кварталы 68, 69, 77, 78 пригородного лесничества Березниковского лесхоза, в квартале 7 г. Березники
обувь кожаная рабочая, утратившая потребительские свойства	4 03 101 00 52 4	IV класс	Транспортирование	618400, Пермский край, г. Березники, ул. Березниковская, 174
обувь кожаная рабочая, утратившая потребительские свойства	4 03 101 00 52 4	IV класс	Сбор, Размещение	кварталы 68, 69, 77, 78 пригородного лесничества Березниковского лесхоза, в квартале 7 г. Березники
отходы фанеры и изделий из нее незагрязненные	4 04 210 01 51 4	IV класс	Транспортирование	618400, Пермский край, г. Березники, ул. Березниковская, 174



отходы фанеры и изделий из нее незагрязненные	4 04 210 01 51 4	IV класс	Сбор, Размещение	кварталы 68, 69, 77, 78 пригородного лесничества Березниковского лесхоза, в квартале 7 г. Березники
отходы бумаги с клеевым слоем	4 05 290 02 29 4	IV класс	Сбор, Размещение	кварталы 68, 69, 77, 78 пригородного лесничества Березниковского лесхоза, в квартале 7 г. Березники
отходы бумаги с клеевым слоем	4 05 290 02 29 4	IV класс	Транспортирование	618400, Пермский край, г. Березники, ул. Березниковская, 174
отходы стеклопластиковых труб	4 34 910 01 20 4	IV класс	Сбор, Размещение	кварталы 68, 69, 77, 78 пригородного лесничества Березниковского лесхоза, в квартале 7 г. Березники
отходы стеклопластиковых труб	4 34 910 01 20 4	IV класс	Транспортирование	618400, Пермский край, г. Березники, ул. Березниковская, 174
смола карбамидоформальдегидная затвердевшая некондиционная	4 34 922 01 20 4	IV класс	Сбор, Размещение	кварталы 68, 69, 77, 78 пригородного лесничества Березниковского лесхоза, в квартале 7 г. Березники
смола карбамидоформальдегидная затвердевшая некондиционная	4 34 922 01 20 4	IV класс	Транспортирование	618400, Пермский край, г. Березники, ул. Березниковская, 174
отходы пенопласта на основе поливинилхлорида незагрязненные	4 35 100 01 20 4	IV класс	Сбор, Размещение	кварталы 68, 69, 77, 78 пригородного лесничества Березниковского лесхоза, в квартале 7 г. Березники
отходы пенопласта на основе поливинилхлорида незагрязненные	4 35 100 01 20 4	IV класс	Транспортирование	618400, Пермский край, г. Березники, ул. Березниковская, 174
тара полиэтиленовая, загрязненная лакокрасочными материалами (содержание менее 5%)	4 38 111 02 51 4	IV класс	Транспортирование	618400, Пермский край, г. Березники, ул. Березниковская, 174
тара полиэтиленовая, загрязненная лакокрасочными материалами (содержание менее 5%)	4 38 111 02 51 4	IV класс	Сбор, Размещение	кварталы 68, 69, 77, 78 пригородного лесничества Березниковского лесхоза, в квартале 7 г. Березники



сетка лавсановая, загрязненная в основном хлоридами калия и натрия	4 43 221 02 61 4	IV класс	Транспортирование	618400, Пермский край, г. Березники, ул. Березниковская, 174
сетка лавсановая, загрязненная в основном хлоридами калия и натрия	4 43 221 02 61 4	IV класс	Сбор, Размещение	кварталы 68, 69, 77, 78 пригородного лесничества Березниковского лесхоза, в квартале 7 г. Березники
лом и отходы прочих изделий из асбестоцемента незагрязненные	4 55 510 99 51 4	IV класс	Транспортирование	618400, Пермский край, г. Березники, ул. Березниковская, 174
лом и отходы прочих изделий из асбестоцемента незагрязненные	4 55 510 99 51 4	IV класс	Сбор, Размещение	кварталы 68, 69, 77, 78 пригородного лесничества Березниковского лесхоза, в квартале 7 г. Березники
отходы резиноасбестовых изделий незагрязненные	4 55 700 00 71 4	IV класс	Сбор, Размещение	кварталы 68, 69, 77, 78 пригородного лесничества Березниковского лесхоза, в квартале 7 г. Березники
отходы резиноасбестовых изделий незагрязненные	4 55 700 00 71 4	IV класс	Транспортирование	618400, Пермский край, г. Березники, ул. Березниковская, 174
отходы абразивных материалов в виде пыли	4 56 200 51 42 4	IV класс	Сбор, Размещение	кварталы 68, 69, 77, 78 пригородного лесничества Березниковского лесхоза, в квартале 7 г. Березники
отходы абразивных материалов в виде пыли	4 56 200 51 42 4	IV класс	Транспортирование	618400, Пермский край, г. Березники, ул. Березниковская, 174
отходы шлаковаты незагрязненные	4 57 111 01 20 4	IV класс	Транспортирование	618400, Пермский край, г. Березники, ул. Березниковская, 174
отходы шлаковаты незагрязненные	4 57 111 01 20 4	IV класс	Сбор, Размещение	кварталы 68, 69, 77, 78 пригородного лесничества Березниковского лесхоза, в квартале 7 г. Березники
отходы базальтового волокна и материалов на его основе	4 57 112 01 20 4	IV класс	Транспортирование	618400, Пермский край, г. Березники, ул. Березниковская, 174



отходы базальтового волокна и материалов на его основе	4 57 112 01 20 4	IV класс	Сбор, Размещение	кварталы 68, 69, 77, 78 пригородного лесничества Березниковского лесхоза, в квартале 7 г. Березники
тара из черных металлов, загрязненная лакокрасочными материалами (содержание менее 5%)	4 68 112 02 51 4	IV класс	Сбор, Размещение	кварталы 68, 69, 77, 78 пригородного лесничества Березниковского лесхоза, в квартале 7 г. Березники
тара из черных металлов, загрязненная лакокрасочными материалами (содержание менее 5%)	4 68 112 02 51 4	IV класс	Транспортирование	618400, Пермский край, г. Березники, ул. Березниковская, 174
системный блок компьютера, утративший потребительские свойства	4 81 201 01 52 4	IV класс	Транспортирование	618400, Пермский край, г. Березники, ул. Березниковская, 174
системный блок компьютера, утративший потребительские свойства	4 81 201 01 52 4	IV класс	Сбор, Размещение	кварталы 68, 69, 77, 78 пригородного лесничества Березниковского лесхоза, в квартале 7 г. Березники
принтеры, сканеры, многофункциональные устройства (МФУ), утратившие потребительские свойства	4 81 202 01 52 4	IV класс	Транспортирование	618400, Пермский край, г. Березники, ул. Березниковская, 174
принтеры, сканеры, многофункциональные устройства (МФУ), утратившие потребительские свойства	4 81 202 01 52 4	IV класс	Сбор, Размещение	кварталы 68, 69, 77, 78 пригородного лесничества Березниковского лесхоза, в квартале 7 г. Березники
картриджи печатающих устройств с содержанием тонера менее 7% отработанные	4 81 203 02 52 4	IV класс	Сбор, Размещение	кварталы 68, 69, 77, 78 пригородного лесничества Березниковского лесхоза, в квартале 7 г. Березники
картриджи печатающих устройств с содержанием тонера менее 7% отработанные	4 81 203 02 52 4	IV класс	Транспортирование	618400, Пермский край, г. Березники, ул. Березниковская, 174
клавиатура, манипулятор «мышь» с соединительными проводами, утратившие потребительские свойства	4 81 204 01 52 4	IV класс	Сбор, Размещение	кварталы 68, 69, 77, 78 пригородного лесничества Березниковского лесхоза, в квартале 7 г. Березники
клавиатура, манипулятор «мышь» с соединительными проводами, утратившие потребительские свойства	4 81 204 01 52 4	IV класс	Транспортирование	618400, Пермский край, г. Березники, ул. Березниковская, 174



светильник шахтный головной в комплекте	4 82 421 01 52 3	III класс	Сбор, Размещение	кварталы 68, 69, 77, 78 пригородного лесничества Березниковского лесхоза, в квартале 7 г. Березники
светильник шахтный головной в комплекте	4 82 421 01 52 3	III класс	Транспортирование	618400, Пермский край, г. Березники, ул. Березниковская, 174
самоспасатели шахтные, утратившие потребительские свойства	4 91 191 01 52 3	III класс	Сбор, Размещение	кварталы 68, 69, 77, 78 пригородного лесничества Березниковского лесхоза, в квартале 7 г. Березники
самоспасатели шахтные, утратившие потребительские свойства	4 91 191 01 52 3	III класс	Транспортирование	618400, Пермский край, г. Березники, ул. Березниковская, 174
зола от сжигания угля малоопасная	6 11 100 01 40 4	IV класс	Сбор, Размещение	кварталы 68, 69, 77, 78 пригородного лесничества Березниковского лесхоза, в квартале 7 г. Березники
зола от сжигания угля малоопасная	6 11 100 01 40 4	IV класс	Транспортирование	618400, Пермский край, г. Березники, ул. Березниковская, 174
шлак от сжигания угля малоопасный	6 11 200 01 21 4	IV класс	Сбор, Размещение	кварталы 68, 69, 77, 78 пригородного лесничества Березниковского лесхоза, в квартале 7 г. Березники
шлак от сжигания угля малоопасный	6 11 200 01 21 4	IV класс	Транспортирование	618400, Пермский край, г. Березники, ул. Березниковская, 174
золошлаковая смесь от сжигания углей малоопасная	6 11 400 01 20 4	IV класс	Транспортирование	618400, Пермский край, г. Березники, ул. Березниковская, 174
золошлаковая смесь от сжигания углей малоопасная	6 11 400 01 20 4	IV класс	Сбор, Размещение	кварталы 68, 69, 77, 78 пригородного лесничества Березниковского лесхоза, в квартале 7 г. Березники
зола от сжигания древесного топлива умеренно опасная	6 11 900 01 40 4	IV класс	Транспортирование	618400, Пермский край, г. Березники, ул. Березниковская, 174



зола от сжигания древесного топлива умеренно опасная	6 11 900 01 40 4	IV класс	Сбор, Размещение	кварталы 68, 69, 77, 78 пригородного лесничества Березниковского лесхоза, в квартале 7 г. Березники
осадок очистных сооружений дождевой (ливневой) канализации малоопасный	7 21 100 01 39 4	IV класс	Транспортирование	618400, Пермский край, г. Березники, ул. Березниковская, 174
осадок очистных сооружений дождевой (ливневой) канализации малоопасный	7 21 100 01 39 4	IV класс	Сбор, Размещение	кварталы 68, 69, 77, 78 пригородного лесничества Березниковского лесхоза, в квартале 7 г. Березники
мусор с защитных решеток хозяйственно-бытовой и смешанной канализации малоопасный	7 22 101 01 71 4	IV класс	Транспортирование	618400, Пермский край, г. Березники, ул. Березниковская, 174
мусор с защитных решеток хозяйственно-бытовой и смешанной канализации малоопасный	7 22 101 01 71 4	IV класс	Сбор, Размещение	кварталы 68, 69, 77, 78 пригородного лесничества Березниковского лесхоза, в квартале 7 г. Березники
осадок с песколовок при очистке хозяйственно-бытовых и смешанных сточных вод малоопасный	7 22 102 01 39 4	IV класс	Транспортирование	618400, Пермский край, г. Березники, ул. Березниковская, 174
осадок с песколовок при очистке хозяйственно-бытовых и смешанных сточных вод малоопасный	7 22 102 01 39 4	IV класс	Сбор, Размещение	кварталы 68, 69, 77, 78 пригородного лесничества Березниковского лесхоза, в квартале 7 г. Березники
ил избыточный биологических очистных сооружений хозяйственно-бытовых и смешанных сточных вод	7 22 200 01 39 4	IV класс	Транспортирование	618400, Пермский край, г. Березники, ул. Березниковская, 174
ил избыточный биологических очистных сооружений хозяйственно-бытовых и смешанных сточных вод	7 22 200 01 39 4	IV класс	Сбор, Размещение	кварталы 68, 69, 77, 78 пригородного лесничества Березниковского лесхоза, в квартале 7 г. Березники
отходы из жилищ несортированные (исключая крупногабаритные)	7 31 110 01 72 4	IV класс	Транспортирование	618400, Пермский край, г. Березники, ул. Березниковская, 174
отходы из жилищ несортированные (исключая крупногабаритные)	7 31 110 01 72 4	IV класс	Сбор, Размещение	кварталы 68, 69, 77, 78 пригородного лесничества Березниковского лесхоза, в квартале 7 г. Березники

мусор от офисных и бытовых помещений организаций несортированный (исключая крупногабаритный)	7 33 100 01 72 4	IV класс	Транспортирование	618400, Пермский край, г. Березники, ул. Березниковская, 174
мусор от офисных и бытовых помещений организаций несортированный (исключая крупногабаритный)	7 33 100 01 72 4	IV класс	Сбор, Размещение	кварталы 68, 69, 77, 78 пригородного лесничества Березниковского лесхоза, в квартале 7 г. Березники
смет с территории предприятия малоопасный	7 33 390 01 71 4	IV класс	Транспортирование	618400, Пермский край, г. Березники, ул. Березниковская, 174
смет с территории предприятия малоопасный	7 33 390 01 71 4	IV класс	Сбор, Размещение	кварталы 68, 69, 77, 78 пригородного лесничества Березниковского лесхоза, в квартале 7 г. Березники
отходы кухонь и организаций общественного питания несортированные прочие	7 36 100 02 72 4	IV класс	Транспортирование	618400, Пермский край, г. Березники, ул. Березниковская, 174
отходы кухонь и организаций общественного питания несортированные прочие	7 36 100 02 72 4	IV класс	Сбор, Размещение	кварталы 68, 69, 77, 78 пригородного лесничества Березниковского лесхоза, в квартале 7 г. Березники
древесные отходы от сноса и разборки зданий	8 12 101 01 72 4	IV класс	Транспортирование	618400, Пермский край, г. Березники, ул. Березниковская, 174
древесные отходы от сноса и разборки зданий	8 12 101 01 72 4	IV класс	Сбор, Размещение	кварталы 68, 69, 77, 78 пригородного лесничества Березниковского лесхоза, в квартале 7 г. Березники
мусор от сноса и разборки зданий несортированный	8 12 901 01 72 4	IV класс	Транспортирование	618400, Пермский край, г. Березники, ул. Березниковская, 174
мусор от сноса и разборки зданий несортированный	8 12 901 01 72 4	IV класс	Сбор, Размещение	кварталы 68, 69, 77, 78 пригородного лесничества Березниковского лесхоза, в квартале 7 г. Березники
отходы рубероида	8 26 210 01 51 4	IV класс	Сбор, Размещение	кварталы 68, 69, 77, 78 пригородного лесничества Березниковского лесхоза, в квартале 7 г. Березники

отходы рубероида	8 26 210 01 51 4	IV класс	Транспортирование	618400, Пермский край, г. Березники, ул. Березниковская, 174
лом асфальтовых и асфальтобетонных покрытий	8 30 200 01 71 4	IV класс	Сбор, Размещение	кварталы 68, 69, 77, 78 пригородного лесничества Березниковского лесхоза, в квартале 7 г. Березники
лом асфальтовых и асфальтобетонных покрытий	8 30 200 01 71 4	IV класс	Транспортирование	618400, Пермский край, г. Березники, ул. Березниковская, 174
отходы (мусор) от строительных и ремонтных работ	8 90 000 01 72 4	IV класс	Сбор, Размещение	кварталы 68, 69, 77, 78 пригородного лесничества Березниковского лесхоза, в квартале 7 г. Березники
отходы (мусор) от строительных и ремонтных работ	8 90 000 01 72 4	IV класс	Транспортирование	618400, Пермский край, г. Березники, ул. Березниковская, 174
шлак сварочный	9 19 100 02 20 4	IV класс	Сбор, Размещение	кварталы 68, 69, 77, 78 пригородного лесничества Березниковского лесхоза, в квартале 7 г. Березники
шлак сварочный	9 19 100 02 20 4	IV класс	Транспортирование	618400, Пермский край, г. Березники, ул. Березниковская, 174
песок, загрязненный нефтью или нефтепродуктами (содержание нефти или нефтепродуктов 15% и более)	9 19 201 01 39 3	III класс	Размещение	кварталы 68, 69, 77, 78 пригородного лесничества Березниковского лесхоза, в квартале 7 г. Березники
песок, загрязненный нефтью или нефтепродуктами (содержание нефти или нефтепродуктов 15% и более)	9 19 201 01 39 3	III класс	Транспортирование	618400, Пермский край, г. Березники, ул. Березниковская, 174
песок, загрязненный нефтью или нефтепродуктами (содержание нефти или нефтепродуктов менее 15%)	9 19 201 02 39 4	IV класс	Транспортирование	618400, Пермский край, г. Березники, ул. Березниковская, 174
песок, загрязненный нефтью или нефтепродуктами (содержание нефти или нефтепродуктов менее 15%)	9 19 201 02 39 4	IV класс	Сбор, Размещение	кварталы 68, 69, 77, 78 пригородного лесничества Березниковского лесхоза, в квартале 7 г. Березники



обтирочный материал, загрязненный нефтью или нефтепродуктами (содержание нефти или нефтепродуктов 15% и более)	9 19 204 01 60 3	III класс	Транспортирование	618400, Пермский край, г. Березники, ул. Березниковская, 174
обтирочный материал, загрязненный нефтью или нефтепродуктами (содержание нефти или нефтепродуктов менее 15%)	9 19 204 02 60 4	IV класс	Транспортирование	618400, Пермский край, г. Березники, ул. Березниковская, 174
обтирочный материал, загрязненный нефтью или нефтепродуктами (содержание нефти или нефтепродуктов менее 15%)	9 19 204 02 60 4	IV класс	Сбор, Размещение	кварталы 68, 69, 77, 78 пригородного лесничества Березниковского лесхоза, в квартале 7 г. Березники
опилки и стружка древесные, загрязненные нефтью или нефтепродуктами (содержание нефти или нефтепродуктов менее 15%)	9 19 205 02 39 4	IV класс	Сбор, Размещение	кварталы 68, 69, 77, 78 пригородного лесничества Березниковского лесхоза, в квартале 7 г. Березники
опилки и стружка древесные, загрязненные нефтью или нефтепродуктами (содержание нефти или нефтепродуктов менее 15%)	9 19 205 02 39 4	IV класс	Транспортирование	618400, Пермский край, г. Березники, ул. Березниковская, 174
тормозные колодки отработанные с остатками накладок асбестовых	9 20 310 02 52 4	IV класс	Сбор, Размещение	кварталы 68, 69, 77, 78 пригородного лесничества Березниковского лесхоза, в квартале 7 г. Березники
тормозные колодки отработанные с остатками накладок асбестовых	9 20 310 02 52 4	IV класс	Транспортирование	618400, Пермский край, г. Березники, ул. Березниковская, 174
фильтры воздушные автотранспортных средств отработанные	9 21 301 01 52 4	IV класс	Сбор, Размещение	кварталы 68, 69, 77, 78 пригородного лесничества Березниковского лесхоза, в квартале 7 г. Березники
фильтры воздушные автотранспортных средств отработанные	9 21 301 01 52 4	IV класс	Транспортирование	618400, Пермский край, г. Березники, ул. Березниковская, 174
фильтры очистки масла автотранспортных средств отработанные	9 21 302 01 52 3	III класс	Сбор, Размещение	кварталы 68, 69, 77, 78 пригородного лесничества Березниковского лесхоза, в квартале 7 г. Березники
фильтры очистки масла автотранспортных средств отработанные	9 21 302 01 52 3	III класс	Транспортирование	618400, Пермский край, г. Березники, ул. Березниковская, 174



Исполняющий обязанности
руководителя Западно-Уральского
межрегионального управления
Росприроднадзора

(должность уполномоченного лица)

М.П.



(подпись уполномоченного лица)

Чернов Георгий Валерьевич

(И.О.Фамилия уполномоченного лица)

ДОГОВОР № 5851/2016/51

ПАО «УРАЛКАЛИЙ»

РЕГ. № 5851/2016/51

город Пермь

от «10» 02 2017 г.

Публичное Акционерное Общество «Уралкалий», именуемое в дальнейшем «Заказчик», в лице директора по охране труда, промышленной безопасности и охране окружающей среды Станислава Сергеевича Селезнева, действующего на основании доверенности № 49 от 01.01.2017, с одной стороны и

Общество с ограниченной ответственностью «Завод утилизации отходов «Экологические системы» (ООО «ЗУО «Экосистемы») именуемое в дальнейшем «Исполнитель», в лице директора Маштакова Андрея Владимировича, действующего на основании Устава, с другой стороны,

совместно именуемые «Стороны», заключили настоящий договор о нижеследующем:

1. ПРЕДМЕТ ДОГОВОРА

1.1. Настоящий договор заключается во исполнение требований ФЗ от 24.06.1998 N 89-ФЗ «Об отходах производства и потребления» и ФЗ № 458 от 29.12.2014 «О внесении изменений в Федеральный закон «Об отходах производства и потребления», и определяет отношения Сторон договора при сборе, погрузке, транспортированию, обезвреживанию отходов, образующихся у хозяйствующего субъекта - Заказчика в результате его хозяйственной и иной деятельности.

Сторонами настоящего договора являются **Заказчик и Исполнитель**.

1.2. Все термины и определения настоящего договора принимаются и понимаются в соответствии с Федеральным законом от 24.06.1998 N 89-ФЗ «Об отходах производства и потребления» (далее - Закон) и ФЗ № 458 от 23.12.2014 «О внесении изменений в Федеральный закон «Об отходах производства и потребления»:

- **Исполнитель, субисполнитель** - лицензированное предприятие, удовлетворяющее требованиям ст. 12 Закона, имеющее Лицензию на осуществление деятельности по размещению (в части хранения) отходов, образующихся от производственной деятельности 2-4 классов опасности, именуемых в дальнейшем «отходы».
- **Заказчик** - хозяйствующий субъект, собственник отходов, образованных в результате его хозяйственной и иной деятельности;
- **Отходы** - отходы производства и потребления (далее - отходы) – вещества или предметы, которые образованы в процессе производства, выполнения работ, оказания услуг или в процессе потребления, которые удаляются, предназначены для удаления или подлежат удалению;

Исполнитель по заданию Заказчика оказывает услуги по сбору, погрузке, транспортированию, и обезвреживанию отходов 2-3 класса опасности, образующихся от производственной деятельности Заказчика, в соответствии с требованиями действующего законодательства РФ. В части обезвреживания отходов, указанных в строках 1, 3 Приложения № 4 образующихся от производственной деятельности Заказчика, Исполнитель привлекает для обезвреживания Субисполнителя – ООО «Современные технологии» (г. Пермь, ИНН 5904068114).

Субисполнитель привлекается Исполнителем к оказанию услуг по обезвреживанию отходов 2 класса опасности (строки 1, 3 Приложения № 4), образующихся от производственной деятельности Заказчика, в соответствии с требованиями действующего законодательства РФ.

1.3. Под сбором отхода понимается приём или поступление отходов от Заказчика в целях дальнейшего обезвреживания. Под погрузкой отходов понимается перемещение отходов с мест временного хранения отходов в транспорт Исполнителя посредством ручного труда или с использованием механизмов. Под транспортированием отхода понимается перемещение отхода с помощью транспортных средств вне границ земельного участка, находящегося в собственности Заказчика. Под обезвреживанием отхода понимается обработка отхода, не подлежащего дальнейшему использованию, на специализированных установках, в целях предотвращения попадания вредных веществ в окружающую среду.

1.4. Сбор, погрузка и транспортировка отходов Заказчика Исполнителем осуществляется по письменной заявке Заказчика с указанием массы/объема отхода, наименования подразделения Заказчика, с территории которого, необходимо вывезти отход для обезвреживания, хранения, с



10. АНТИКОРРУПЦИОННАЯ ОГОВОРКА.

10.1. При исполнении своих обязательств по договору, Стороны, их аффилированные лица, работники или посредники не выплачивают, не предлагают выплатить и не разрешают выплату каких-либо денежных средств или ценностей, прямо или косвенно, любым лицам, для оказания влияния на действия или решения этих лиц с целью получить какие-либо неправомерные преимущества или иные неправомерные цели.

При исполнении своих обязательств по договору, Стороны, их аффилированные лица, работники или посредники не осуществляют действия, квалифицируемые применимым для целей договора законодательством, как дача / получение взятки, коммерческий подкуп, а также действия, нарушающие требования применимого законодательства и международных актов о противодействии легализации (отмыванию) доходов, полученных преступным путем.

В случае возникновения у Стороны подозрений, что произошло или может произойти нарушение каких-либо положений настоящего пункта, соответствующая Сторона обязуется уведомить другую Сторону в письменной форме.

В письменном уведомлении Сторона обязана сослаться на факт или представить материалы, достоверно подтверждающие или дающие основание предполагать, что произошло или может произойти нарушение каких-либо положений настоящего пункта контрагентом, его аффилированными лицами, работникам или посредникам выражающееся в действиях, квалифицируемых применимым законодательством, как дача или получение взятки, коммерческий подкуп, а также действиях, нарушающих требования применимого законодательства и международных актов о противодействии легализации доходов, полученных преступным путем.

11. РЕКВИЗИТЫ СТОРОН

Заказчик: ПАО «Уралкалий»

Юридический адрес: 618426, Пермский край, г. Березники, ул. Пятилетки, д. 63

Почтовый адрес: 618426, Пермский край, г. Березники, ул. Пятилетки, д. 63

ИНН 5911029807 КПП 997350001

Р/С: 40702810049030110148 в Западно-Уральском банке Сбербанка РФ г. Пермь

К/С: 30101810900000000603 БИК 045773603

Тел/факс 8 (3424) 29-65-47, Tatyana.Mamaeva@uralkal.com

Исполнитель: ООО «ЗУО «Экологические системы»

Юридический адрес: 614089 г. Пермь, ул. Братская, 135/3, кв. 1

Почтовый адрес: 614107, г.Пермь, ул. Вагановых, 11 а, оф.1

ИНН 5904210674 КПП 590401001

Р/с 40702810949500014748 ЗАПАДНО-УРАЛЬСКИЙ БАНК СБЕРБАНКА РФ Г.ПЕРМЬ

К/с 301 018 109 000 000 006 03 БИК 045 773 603

Тел/факс 8 (342) 2-912-555/2-912-777

e-mail: ekozaovod-4@perm.ru

Директор по охране труда,
промышленной безопасности
и охране окружающей среды
ПАО «Уралкалий»

С.С. Селезнев



Директор
ООО «ЗУО «Экологические системы»





 Федеральная служба по надзору в сфере природопользования

ЛИЦЕНЗИЯ

(переоформление лицензии от 31.08.2016 № (59)-1379-СТБ)

№ (59)-9247-СТОУБ «15» мая 2020 г.

На осуществление

Деятельности по сбору, транспортированию, обработке, утилизации
(указывается лицензируемый вид деятельности)

обезвреживанию, размещению отходов I - IV классов опасности

Виды работ (услуг), выполняемых (оказываемых) в составе лицензируемого вида деятельности, в соответствии с частью 2 статьи 12 Федерального закона «О лицензировании отдельных видов деятельности»:

транспортирование отходов I – IV классов опасности,
 сбор, обработка отходов II – IV классов опасности,
 утилизация, обезвреживание отходов III – IV классов опасности
(указывается в соответствии с перечнем работ (услуг), установленным положением о лицензировании конкретного вида деятельности)

Настоящая лицензия предоставлена

Общество с ограниченной ответственностью
 «Завод утилизации отходов «Экологические системы»
(полное наименование юридического лица)

ООО «ЗУО «Экосистемы»
(сокращенное наименование (в том числе фирменное наименование) юридического лица)

Общество с ограниченной ответственностью
(организационно правовая форма юридического лица)

Основной государственный регистрационный номер юридического лица (ОГРН) 1095904009255

Идентификационный номер налогоплательщика 5904210674

0008442 *



Место нахождения

614089, г. Пермь, ул. Братская, 135/3, оф. 1

(указывается адрес места нахождения юридического лица)

Места осуществления лицензируемого вида деятельности

614089, г. Пермь, ул. Братская, 135/3, оф. 1;
г. Пермь, ул. Промышленная, 94А (земельный участок с кадастровым
номером 59:01:000000:29)(указываются адреса места осуществления работ (услуг), выполняемых (оказываемых) в составе
лицензируемого вида деятельности)Настоящая лицензия предоставлена на срок: бессрочноНастоящая лицензия переоформлена на основании решения лицензирующего
органа – приказа (распоряжения) от «28» ноября 2014 г. № 1573Настоящая лицензия переоформлена на основании решения лицензирующего
органа – приказа (распоряжения) от «02» марта 2015 г. № 186Настоящая лицензия переоформлена на основании решения лицензирующего
органа – приказа (распоряжения) от «02» февраля 2016 г. № 45-рНастоящая лицензия переоформлена на основании решения лицензирующего
органа – приказа (распоряжения) от «31» августа 2016 г. № 377-рНастоящая лицензия переоформлена на основании решения лицензирующего
органа – приказа (распоряжения) от «15» мая 2020 г. № 373-р-ПНастоящая лицензия имеет 1 приложение (-ия, ий), являющееся (-иеся) её
неотъемлемой частью на 836 листе (-ах)Врио руководителя
Западно-Уральского
межрегионального управленияРосприроднадзора
(должность уполномоченного лица)(подпись уполномоченного
лица)

М.П.

Г.В. Чернов(И.О.Фамилия
уполномоченного лица)



Песок, загрязненный нефтью или нефтепродуктами (содержание нефти или нефтепродуктов менее 15%)	9 19 201 02 39 4	4	сбор, обезвреживание	г. Пермь, Бродовский тракт, земельный участок с кадастровым номером 59:01:0910114:11
			транспортирование	614089, г. Пермь, ул. Братская, 135/3, оф. 4
Сальниковая набивка асбесто-графитовая промасленная (содержание масла 15 % и более)	9 19 202 01 60 3	3	сбор, обезвреживание	г. Пермь, Бродовский тракт, земельный участок с кадастровым номером 59:01:0910114:11
			транспортирование	614089, г. Пермь, ул. Братская, 135/3, оф. 4
Сальниковая набивка асбесто-графитовая промасленная (содержание масла менее 15 %)	9 19 202 02 60 4	4	сбор, обезвреживание	г. Пермь, Бродовский тракт, земельный участок с кадастровым номером 59:01:0910114:11
			транспортирование	614089, г. Пермь, ул. Братская, 135/3, оф. 4
Сальниковая набивка из полимерного материала промасленная (содержание масла менее 15 %)	9 19 202 12 60 4	4	сбор, обезвреживание	г. Пермь, Бродовский тракт, земельный участок с кадастровым номером 59:01:0910114:11
			транспортирование	614089, г. Пермь, ул. Братская, 135/3, оф. 4
Пенька промасленная (содержание масла 15 % и более)	9 19 203 01 60 3	3	сбор, обезвреживание	г. Пермь, Бродовский тракт, земельный участок с кадастровым номером 59:01:0910114:11
			транспортирование	614089, г. Пермь, ул. Братская, 135/3, оф. 4
Пенька промасленная (содержание масла менее 15 %)	9 19 203 02 60 4	4	сбор, обезвреживание	г. Пермь, Бродовский тракт, земельный участок с кадастровым номером 59:01:0910114:11
			транспортирование	614089, г. Пермь, ул. Братская, 135/3, оф. 4
Обтирочный материал, загрязненный нефтью или нефтепродуктами (содержание нефти или	9 19 204 01 60 3	3	сбор, обезвреживание	г. Пермь, Бродовский тракт, земельный участок с кадастровым номером 59:01:0910114:11



Песок песковых площадок при очистке нефтесодержащих сточных вод промытый	7 23 910 01 49 4	4	сбор, обезвреживание	г. Пермь, Бродовский тракт, земельный участок с кадастровым номером 59:01:0910114:11
			транспортирование	614089, г. Пермь, ул. Братская, 135/3, оф. 4
Осадок (шлам) механической очистки нефтесодержащих сточных вод, содержащий нефтепродукты в количестве менее 15 %, обводненный	7 23 101 01 39 4	4	сбор, обезвреживание	г. Пермь, Бродовский тракт, земельный участок с кадастровым номером 59:01:0910114:11
			транспортирование	614089, г. Пермь, ул. Братская, 135/3, оф. 4
Осадок механической очистки нефтесодержащих сточных вод, содержащий нефтепродукты в количестве 15 % и более	7 23 102 01 39 3	3	сбор, обезвреживание	г. Пермь, Бродовский тракт, земельный участок с кадастровым номером 59:01:0910114:11
			транспортирование	614089, г. Пермь, ул. Братская, 135/3, оф. 4
Осадок механической очистки нефтесодержащих сточных вод, содержащий нефтепродукты в количестве менее 15 %	7 23 102 02 39 4	4	сбор, обезвреживание	г. Пермь, Бродовский тракт, земельный участок с кадастровым номером 59:01:0910114:11
			транспортирование	614089, г. Пермь, ул. Братская, 135/3, оф. 4
Ил избыточный биологических очистных сооружений нефтесодержащих сточных вод	7 23 200 01 39 4	4	сбор, обезвреживание	г. Пермь, Бродовский тракт, земельный участок с кадастровым номером 59:01:0910114:11
			транспортирование	614089, г. Пермь, ул. Братская, 135/3, оф. 4
Осадок (шлам) флотационной очистки нефтесодержащих сточных вод, содержащий нефтепродукты в количестве 15 % и более	7 23 301 01 39 3	3	сбор, обезвреживание	г. Пермь, Бродовский тракт, земельный участок с кадастровым номером 59:01:0910114:11
			транспортирование	614089, г. Пермь, ул. Братская, 135/3, оф. 4
Осадок (шлам) флотационной очистки нефтесодержащих сточных вод, содержащий	7 23 301 02 39 4	4	сбор, обезвреживание	г. Пермь, Бродовский тракт, земельный участок с кадастровым номером 59:01:0910114:11



волокна и материалов на его основе			обезвреживание	тракт, земельный участок с кадастровым номером 59:01:0910114:11
			транспортирование	614089, г. Пермь, ул. Братская, 135/3, оф. 4
Отходы прочих теплоизоляционных материалов на основе минерального волокна незагрязненные	4 57 119 01 20 4	4	сбор, обезвреживание	г. Пермь, Бродовский тракт, земельный участок с кадастровым номером 59:01:0910114:11
			транспортирование	614089, г. Пермь, ул. Братская, 135/3, оф. 4
Отходы шлаковаты, загрязненные нефтепродуктами (содержание нефтепродуктов менее 15%)	4 57 121 11 61 4	4	сбор, обезвреживание	г. Пермь, Бродовский тракт, земельный участок с кадастровым номером 59:01:0910114:11
			транспортирование	614089, г. Пермь, ул. Братская, 135/3, оф. 4
Песок перлитовый вспученный, утративший потребительские свойства, незагрязненный	4 57 201 01 20 4	4	сбор	г. Пермь, Бродовский тракт, земельный участок с кадастровым номером 59:01:0910114:11
			транспортирование	614089, г. Пермь, ул. Братская, 135/3, оф. 4
Отходы изоляционных материалов на основе вермикулита вспученного	4 57 201 22 20 4	4	сбор, обезвреживание	г. Пермь, Бродовский тракт, земельный участок с кадастровым номером 59:01:0910114:11
			транспортирование	614089, г. Пермь, ул. Братская, 135/3, оф. 4
Отходы пробковых теплоизоляционных материалов незагрязненные	4 57 511 11 20 4	4	сбор, обезвреживание	г. Пермь, Бродовский тракт, земельный участок с кадастровым номером 59:01:0910114:11
			транспортирование	614089, г. Пермь, ул. Братская, 135/3, оф. 4
Отходы шлаковаты незагрязненные	4 57 111 01 20 4	4	сбор, обезвреживание	г. Пермь, Бродовский тракт, земельный участок с кадастровым номером 59:01:0910114:11
			транспортирование	614089, г. Пермь, ул. Братская, 135/3, оф. 4



сооружений			транспортирование	614089, г. Пермь, ул. Братская, 135/3, оф. 4
Лом асфальтовых и асфальтобетонных покрытий	8 30 200 01 71 4	4	сбор, обезвреживание	г. Пермь, Бродовский тракт, земельный участок с кадастровым номером 59:01:0910114:11
			транспортирование	614089, г. Пермь, ул. Братская, 135/3, оф. 4
Шпалы железнодорожные деревянные, пропитанные антисептическими средствами, отработанные	8 41 000 01 51 3	3	сбор, обезвреживание	г. Пермь, Бродовский тракт, земельный участок с кадастровым номером 59:01:0910114:11
			транспортирование	614089, г. Пермь, ул. Братская, 135/3, оф. 4
Шпалы железнодорожные деревянные, пропитанные масляным антисептиком, отработанные	8 41 111 11 51 4	4	сбор, обезвреживание	г. Пермь, Бродовский тракт, земельный участок с кадастровым номером 59:01:0910114:11
			транспортирование	614089, г. Пермь, ул. Братская, 135/3, оф. 4
Шпалы железнодорожные железобетонные отработанные	8 41 211 11 52 4	4	сбор, обезвреживание	г. Пермь, Бродовский тракт, земельный участок с кадастровым номером 59:01:0910114:11
			транспортирование	614089, г. Пермь, ул. Братская, 135/3, оф. 4
Балласт из щебня, загрязненный нефтепродуктами (содержание нефтепродуктов 15 % и более)	8 42 101 01 21 3	3	сбор, обезвреживание	г. Пермь, Бродовский тракт, земельный участок с кадастровым номером 59:01:0910114:11
			транспортирование	614089, г. Пермь, ул. Братская, 135/3, оф. 4
Балласт из щебня, загрязненный нефтепродуктами (содержание нефтепродуктов менее 15%)	8 42 101 02 21 4	4	сбор, обезвреживание	г. Пермь, Бродовский тракт, земельный участок с кадастровым номером 59:01:0910114:11
			транспортирование	614089, г. Пермь, ул. Братская, 135/3, оф. 4



ОАО «Уралкалий»
Пер. № 4312/Воск/100

ДОГОВОР ПОСТАВКИ № 4312/12012/МТО

город Березники Пермский край

27.10.2012 г.

Открытое акционерное общество «Уралкалий», именуемое в дальнейшем «Поставщик», в лице директора по закупкам Беззубова Владимира Александровича, действующего на основании доверенности № 36 от 01.01.2012г., с одной стороны, и

Закрытое акционерное общество «Пермский завод масел», именуемое в дальнейшем «Покупатель», в лице директора Бояршинова Виталия Валерьевича, действующего на основании Устава, с другой стороны, заключили настоящий договор о нижеследующем:

1. ПРЕДМЕТ ДОГОВОРА

1.1 По настоящему договору Поставщик обязуется поставлять, а Покупатель принимать и оплачивать отработанные нефтепродукты (отработанные масла, утратившие в процессе эксплуатации установленные показатели качества или проработавшие определенные для них сроки, другие нефтепродукты применявшиеся в качестве промывочных жидкостей) - далее по тексту договора «товар», на условиях, указанных в настоящем договоре, и заключенных сторонами настоящего договора Приложениях, являющихся неотъемлемой частью настоящего договора.

1.2 Наименование, количество и качество товара, поставляемого по настоящему договору, определяется подписанными сторонами товарными накладными.

2. ПОРЯДОК ПОСТАВКИ ТОВАРА

2.1 Поставка товара по настоящему договору производится в течение срока действия договора по мере накопления товара у Поставщика. Поставщик письменно уведомляет Покупателя о наличии товара, подлежащего поставке и месте его нахождения. Уведомление направляется Покупателю посредством факсимильной связи. Покупатель обязан в течение 5 (пяти) дней с момента получения уведомления приступить к погрузке товара.

2.2 Поставка товара производится Покупателем со склада Поставщика. Предоставление автотранспорта для погрузки и вывоза товара является обязанностью Покупателя и осуществляется за его счет.

2.3 Приемка товара по количеству производится Покупателем на складе Поставщика по накладной, подписываемой сторонами, в которой также указывается наименование, вес товара, ссылка на номер и дату настоящего договора. После принятия товара Покупателем претензии о количестве не принимаются.

2.4 Моментом перехода права собственности и рисков случайного повреждения и случайной гибели Товара от Поставщика Покупателю является момент исполнения Поставщиком обязательства передать Товар.

2.5 Покупатель вправе предъявить претензии по количеству и качеству товара исключительно до подписания им товарной накладной, подтверждающей передачу товара.

3. ЦЕНА ТОВАРА И ПОРЯДОК РАСЧЕТОВ

3.1. Цена на товар устанавливается по соглашению сторон в Приложениях к настоящему договору, подписанных сторонами, и действует до момента изменения цены. Поставка товара производится по цене, действующей на момент (дату) передачи товара. Цена на товар, установленная сторонами в Приложениях облагается НДС в соответствии с действующим законодательством РФ. Цена Товара может быть изменена путем проведения переговоров Сторонами, в случае изменения цены на рынке более чем на 10%, но не чаще чем 1 (один) раз в квартал.

3.2. Оплата Товара, поставляемого по настоящему договору, предварительная. Покупатель оплачивает Товар в течение 5 (пяти) рабочих дней со дня, следующего за днем выставления счета на предварительную оплату. Товар оплачивается перечислением денежных средств на счет Поставщика, указанный в договоре.

3.3 Моментом (датой) исполнения обязательства по оплате товара является момент (дата) зачисления денежных средств на расчетный счет Поставщика, указанный в договоре.

3.4. Поставщик имеет право погасить задолженность Покупателя по ранее произведенным отгрузкам товара из денежных сумм, поступивших к нему от Покупателя и (или) Плательщика, не принимая во внимание назначение платежа указанное в платежном поручении.

3.5. Покупатель обязуется в течение суток информировать Поставщика о перечислении денежных средств, предоставив ему копию платежного поручения. Возможно предоставление указанной копии факсимильной связью. В платежном поручении должно быть указано: 1) по какому договору (№ и дата) перечисляется сумма; 2) по какому счету на предоплату (№ и дата) перечисляется сумма; 3) за какой товар перечисляется сумма.

4. КАЧЕСТВО ТОВАРА

4.1 Поставляемая продукция по своему качеству должна соответствовать требованиям ГОСТ 21046-86.

4.2 Качество товара определяется товарной накладной, подписанной обеими сторонами.

5. ОБСТОЯТЕЛЬСТВА НЕПРЕОДОЛИМОЙ СИЛЫ

5.1 Стороны освобождаются от ответственности за частичное или полное неисполнение своих обязательств по настоящему договору, если оно явилось следствием обстоятельств непреодолимой силы, в частности: пожара, наводнения, землетрясения, военных действий, принятия законодательных актов, запрещающих поставку такого товара и т.д., и, если: эти обстоятельства непосредственно повлияли на исполнение настоящего договора, возникли после заключения настоящего договора и стороны настоящего договора не могли предвидеть или предотвратить их наступление. При этом срок исполнения обязательств по настоящему договору отодвигается соразмерно времени, в течение которого действовали такие обстоятельства.

5.2 Сторона, для которой создавалась невозможность исполнения своих обязательств по настоящему договору, обязана в срок не

Поставщик

Покупатель

[Подпись]

[Подпись]

[Подпись]

В.А. Беззубов

В.В. Бояршинов

стр. 1 из 2 Договор поставки № 4312/12012/МТО от «27» октября 2012 г. между ОАО «Уралкалий» и ЗАО «Пермский завод масел»



позднее 7 (семи) календарных дней с момента наступления вышеуказанных (пункт 5.1. настоящего договора) обстоятельств, в письменной форме известить другую сторону об их наступлении.

Надлежащим доказательством наступления обстоятельств непреодолимой силы являются справки (иные документы), выданные Торгово-Промышленными Палатами, на территории которых имели место вышеуказанные события.

6. ОТВЕТСТВЕННОСТЬ СТОРОН

6.1. В случае просрочки платежей, предусмотренных настоящим договором Поставщик вправе требовать от Покупателя уплаты штрафной неустойки в размере 0,1 (ноль целых одна десятая) процента от суммы просроченного платежа за каждый календарный день просрочки.

6.2. В случае просрочки платежей более двух раз, Поставщик вправе в одностороннем порядке отказаться от исполнения настоящего договора.

6.3. В случае нарушения Покупателем срока, предусмотренного п. 2.1 настоящего договора, в течение которого Покупатель обязан приступить к отгрузке Товара, Покупатель уплачивает Поставщику неустойку в размере 0,1 % от цены Товара, указанной в счете на предварительную оплату Товара, за каждый день просрочки.

6.4. Во всем остальном, что не предусмотрено настоящим договором, стороны несут ответственность за неисполнение или ненадлежащее исполнение своих обязательств по настоящему договору в соответствии с действующим законодательством РФ.

7. РАЗРЕШЕНИЕ СПОРОВ

Все споры по договору рассматриваются Арбитражным судом Пермского края.

8. СРОК ДЕЙСТВИЯ ДОГОВОРА

9.1 Настоящий договор считается заключенным при условии его подписания уполномоченными представителями обеих сторон и действует до выполнения сторонами своих обязательств по нему.

9. ЗАКЛЮЧИТЕЛЬНЫЕ ПОЛОЖЕНИЯ

9.1 Поставщик не вправе без согласия Покупателя передавать третьим лицам свои права по договору.

9.2. Уведомления и извещения, предусмотренные договором, могут направляться средствами факсимильной связи по реквизитам, указанным в разделе 11 договора.

9.3. Договор составлен в двух экземплярах, по одному для каждой из Сторон.

9.4. В течение 5 (пяти) календарных дней после исполнения обязательства передать Товар Поставщик обязан представить Покупателю оригинал соответствующего счета - фактуры.

10. АНТИКОРРУПЦИОННАЯ ОГОВОРКА

При исполнении своих обязательств по договору, Стороны, их аффилированные лица, работники или посредники не выплачивают, не предлагают выплатить и не разрешают выплату каких-либо денежных средств или ценностей, прямо или косвенно, любым лицам, для оказания влияния на действия или решения этих лиц с целью получить какие-либо неправомерные преимущества или иные неправомерные цели.

При исполнении своих обязательств по договору, Стороны, их аффилированные лица, работники или посредники не осуществляют действия, квалифицируемые применимым для целей договора законодательством, как дача / получение взятки, коммерческий подкуп, а также действия, нарушающие требования применимого законодательства и международных актов о противодействии легализации (отмыванию) доходов, полученных преступным путем.

В случае возникновения у Стороны подозрений, что произошло или может произойти нарушение каких-либо положений настоящего пункта, соответствующая Сторона обязуется уведомить другую Сторону в письменной форме.

В письменном уведомлении Сторона обязана сослаться на факты или может произойти нарушение каких-либо положений настоящего пункта контрагентом, его аффилированными лицами, работниками или посредниками выражающееся в действиях, квалифицируемых применимым законодательством, как дача или получение взятки, коммерческий подкуп, а также действиях, нарушающих требования применимого законодательства и международных актов о противодействии легализации доходов, полученных преступным путем.

11. ЮРИДИЧЕСКИЕ АДРЕСА, БАНКОВСКИЕ И ОТГРУЗОЧНЫЕ РЕКВИЗИТЫ, ПОДПИСИ СТОРОН

ПОСТАВЩИК: ОАО «Уралкалий»

Юридический адрес: Россия, 618426, Пермский край, г. Березники, ул. Пятилетки, 63

Почтовый адрес: Россия, 618426, Пермский край, г. Березники, ул. Пятилетки, 63

ИНН 5911029807/КПП 997350001, ОКНО 00203944, ОКОНХ 13101

Банковские реквизиты: р/с 40702810049030110148 Березниковское ОСБ 8405 Западно-Уральский банк Сбербанка РФ г. Пермь, к/с 30101810900000000603, БИК 045773603

ПОКУПАТЕЛЬ: ЗАО «Пермский завод масел»

Юридический адрес: Россия, 614065, г. Пермь, ул. Промышленная, д.50

Почтовый адрес: 614055, г. Пермь, а/я 6893

ИНН 5905272521/КПП 590501001

Банковские реквизиты: р/с 40702810900000004106 в ОАО АКБ «Урал ФД» г. Пермь

к/с 30101810800000000790; БИК 045773790.

ОГРН 1095905004689

Поставщик

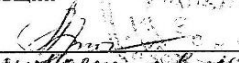
/В.А. Безубов/

Покупатель

/В.В. Бояршинов/

№ 03.250-ОВОС2 от 12.04.2012/МТО от «01» Января 2012 г. между ОАО «Уралкалий» и ЗАО «Пермский завод масел»
стр. 2 из 2 Договор поставки № 03.250-ОВОС2/2012/МТО от «01» Января 2012 г.



Федеральная служба по надзору в сфере природопользования

ЛИЦЕНЗИЯ

(переоформление лицензии от 14.01.2016 № 59-00221)

№ (59)-5945-СТУ «29» июня 2018 г.

На осуществление

Деятельности по сбору, транспортированию, обработке, утилизации
(указывается лицензируемый вид деятельности)

обезвреживанию, размещению отходов I - IV классов опасности

Виды работ (услуг), выполняемых (оказываемых) в составе лицензируемого вида деятельности, в соответствии с частью 2 статьи 12 Федерального закона «О лицензировании отдельных видов деятельности»:

сбор, транспортирование, утилизация отходов III – IV классов опасности
(указывается в соответствии с перечнем работ (услуг), установленным положением о лицензировании конкретного вида деятельности)

Настоящая лицензия предоставлена

Общество с ограниченной ответственностью «Пермский завод масел»
(полное наименование юридического лица)

ООО «ПЗМ»
(сокращенное наименование (в том числе фирменное наименование) юридического лица)

Общество с ограниченной ответственностью
(организационно правовая форма юридического лица)

Основной государственный регистрационный номер юридического лица (ОГРН) 1185958019708

Идентификационный номер налогоплательщика 5905057404

0008337 *



Место нахождения
614065, г. Пермь, ул. Промышленная, 133, корп. А, лит. Б, оф. 1
(указывается адрес места нахождения юридического лица)

Места осуществления лицензируемого вида деятельности
614065, г. Пермь, ул. Промышленная, 133, корп. А, лит. Б, оф. 1;
614065, г. Пермь, ул. Промышленная, 133, корп. А
(указываются адреса места осуществления работ (услуг), выполняемых (оказываемых) в составе лицензируемого вида деятельности)

Настоящая лицензия предоставлена на срок: бессрочно

Настоящая лицензия предоставлена на основании решения лицензирующего органа – приказа (распоряжения) от «14» января 2016 г. № 13-р

Настоящая лицензия переоформлена на основании решения лицензирующего органа – приказа (распоряжения) от «29» июня 2018 г. № 100-р

Настоящая лицензия имеет 1 приложение (-ия, ий), являющееся (-иеся) её неотъемлемой частью на 5 листе (-ах)

Заместитель руководителя
Управления Росприроднадзора
по Пермскому краю
(должность уполномоченного лица)

(подпись уполномоченного лица)

Г.В. Чернов
(И.О.Фамилия
уполномоченного лица)

М.П.





ПРИЛОЖЕНИЕ
к лицензии Федеральной службы
по надзору в сфере природопользования

Лист 2 из 5
(без лицензии недействительно)

к лицензии № (59)-5945-СТУ от 29.06.2018

отходы минеральных масел гидравлических, не содержащих галогены	4 06 120 01 31 3	3	транспортирование	614065, г. Пермь, ул. Промышленная, 133, корп. А, лит. Б, оф. 1
			сбор, утилизация	614055, г. Пермь, ул. Промышленная, 133, корп. А
отходы минеральных масел промышленных	4 06 130 01 31 3	3	транспортирование	614065, г. Пермь, ул. Промышленная, 133, корп. А, лит. Б, оф. 1
			сбор, утилизация	614055, г. Пермь, ул. Промышленная, 133, корп. А
отходы минеральных масел трансформаторных, не содержащих галогены	4 06 140 01 31 3	3	транспортирование	614065, г. Пермь, ул. Промышленная, 133, корп. А, лит. Б, оф. 1
			сбор, утилизация	614055, г. Пермь, ул. Промышленная, 133, корп. А
отходы минеральных масел трансмиссионных	4 06 150 01 31 3	3	транспортирование	614065, г. Пермь, ул. Промышленная, 133, корп. А, лит. Б, оф. 1
			сбор, утилизация	614055, г. Пермь, ул. Промышленная, 133, корп. А
отходы минеральных масел компрессорных	4 06 166 01 31 3	3	транспортирование	614065, г. Пермь, ул. Промышленная, 133, корп. А, лит. Б, оф. 1
			сбор, утилизация	614055, г. Пермь, ул. Промышленная, 133, корп. А
отходы минеральных масел турбинных	4 06 170 01 31 3	3	транспортирование	614065, г. Пермь, ул. Промышленная, 133, корп. А, лит. Б, оф. 1
			сбор, утилизация	614055, г. Пермь, ул. Промышленная, 133, корп. А

Заместитель руководителя

Г.В. Чернов

М.П.

0027863 *

Приложение является неотъемлемой частью лицензии



Федеральная служба по надзору в сфере природопользования

ЛИЦЕНЗИЯ

№ 59-00303 П "23" мая 2016 г.

На осуществление

Деятельности по сбору, транспортированию, обработке, утилизации
(указывается лицензируемый вид деятельности)

обезвреживанию, размещению отходов I - IV классов опасности

Виды работ (услуг), выполняемых (оказываемых) в составе лицензируемого вида деятельности, в соответствии с частью 2 статьи 12 Федерального закона «О лицензировании отдельных видов деятельности»:

сбор, транспортирование, обезвреживание
(указывается в соответствии с перечнем работ (услуг), установленным положением

отходов I класса опасности
о лицензировании конкретного вида деятельности)

Настоящая лицензия предоставлена

Общество с ограниченной ответственностью «УралТрейдГрупп-Ойл»
(полное наименование юридического лица с указанием организационно-правовой формы)

ООО «УТГ-Ойл»
(сокращенное наименование юридического лица)

(фирменное наименование юридического лица)

Общество с ограниченной ответственностью
(организационно-правовая форма юридического лица)

Основной государственный регистрационный номер юридического лица (ОГРН) 1035900104360

Идентификационный номер налогоплательщика 5902145290
0006140 *



Место нахождения
 614000, г. Пермь, ул. Монастырская, 19, оф. 1
(указывается адрес места нахождения юридического лица)

Места осуществления лицензируемого вида деятельности
 614000, г. Пермь, ул. Монастырская, 19, оф. 1;
 Пермский край, Пермский район, с/с Савинский, шоссе Космонавтов, 320Б
(указываются адреса места осуществления работ (услуг), выполняемых (оказываемых) в составе лицензируемого вида деятельности)

Настоящая лицензия предоставлена на срок: _____ бессрочно

Настоящая лицензия предоставлена на основании решения лицензирующего органа – приказа (распоряжения) от "23" мая 2016 г.
 № 225-р

Настоящая лицензия имеет 1 приложение (-ия, ий), являющееся (-ися) её неотъемлемой частью на 2 листе (-ах)

**Врио Руководителя
 Управления Росприроднадзора
 по Пермскому краю**
(должность уполномоченного лица)

(подпись уполномоченного лица)

В.Е.Поздняков
(И.О. Фамилия уполномоченного лица)





ОАО «Калининград полиграфия», г. Калинин, 2010 г. - 1/4-а
 Sheet 18 of 142



ПРИЛОЖЕНИЕ
к лицензии Федеральной службы
по контролю в сфере природопользования

Лист 1 из 2
(без лицензии недействительно)

к лицензии № 59-00303 П от 23.05.2016 г.

Наименование вида отхода по ФККО	Код отхода по ФККО	Класс опасности для окружающей природной среды	Виды работ, выполняемых в составе лицензируемого вида деятельности	Адрес места осуществления лицензируемого вида деятельности
Отходы, образующиеся от собственной деятельности				
Лампы ртутные, ртутно-кварцевые, люминесцентные, утратившие потребительские свойства	4 71 101 01 52 1	I	обезвреживание	Пермский край, Пермский район, с/п Савинский, шоссе Космонавтов, 320Б
			транспортирование	614000, г. Пермь, ул. Монастырская, 19, оф. 1
Отходы, принимаемые от сторонних организаций				
Лампы ртутные, ртутно-кварцевые, люминесцентные, утратившие потребительские свойства	4 71 101 01 52 1	I	сбор, обезвреживание	Пермский край, Пермский район, с/п Савинский, шоссе Космонавтов, 320Б
			транспортирование	614000, г. Пермь, ул. Монастырская, 19, оф. 1
Отходы вентиляторов ртутных	4 71 910 00 52 1	I	сбор, обезвреживание	Пермский край, Пермский район, с/п Савинский, шоссе Космонавтов, 320Б
			транспортирование	614000, г. Пермь, ул. Монастырская, 19, оф. 1
Отходы термометров ртутных	4 71 920 00 52 1	I	сбор, обезвреживание	Пермский край, Пермский район, с/п Савинский, шоссе Космонавтов, 320Б
			транспортирование	614000, г. Пермь, ул. Монастырская, 19, оф. 1

Врио Руководителя



В.Е.Поздняков

0025374 *

Приложение к лицензии в сфере природопользования



Приложение Э
(обязательное)

Расчет нормативов образования отходов

Период эксплуатации

***Мусор от офисных и бытовых помещений организаций несортированный
(исключая крупногабаритный) (73310001724)***

Количество образующихся отходов определяется по формуле:

$$M_1 = N \cdot m, \quad (\text{Э.1})$$

где N – численность персонала, чел.;

m – удельная норма накопления бытовых отходов (принимается в соответствии со «Сборником удельных показателей образования отходов производства и потребления», М.1999).

Расчет количества образующихся отходов приведен в таблице Э.1.

Таблица Э.1 - Расчет количества бытовых отходов

Наименование	Количество сотрудников, N	Удельные нормы образования		Норматив образования, M	
		т/год	м ³ /год	т/год	м ³ /год
Работники	30	0,07	0,3	2,100	9,000

**Спецодежда из натуральных волокон, утратившая потребительские свойства,
пригодная для изготовления ветоши (40213101625)**

Количество изношенной спецодежды определяется по формуле:

$$M_{\text{сод}} = \sum m_{\text{сод}} \cdot n \cdot K_i \cdot 10^{-3}, \quad (\text{Э.2})$$

Количество вышедших из употреблений изделий спецодежды определяется по формуле:

$$n = \frac{P}{T}, \quad (\text{Э.3})$$

где $m_{\text{сод}}$ - масса единицы изделия, кг

P - количество единиц изделия, шт.

T - нормативный срок носки, год

N - количество вышедших из употребления изделий, шт.

K_i - коэффициент загрязненности

Расчет количества образующихся отходов приведен в таблице Э.2.

Таблица Э.2 - Расчет количества отходов спецодежды

Наименование изделия	Масса единицы изделия, $m_{\text{сод}}$, кг	Кол-во единиц изделия, P , шт	Нормативный срок носки, T , год	Количество вышедших из употребления изделий, n , шт/год	Коэфф-т, K_i	Кол-во отходов, $M_{\text{сод}}$, т/год
Костюм х/б	1	30	1	30	1,125	0,034

Обувь кожаная рабочая, утратившая потребительские свойства (40310100524)

Количество изношенной спецобуви определяется по формуле:

$$M_{об.} = \sum m_{об.} \cdot n \cdot K_i \cdot 10^{-3}, \quad (\text{Э.4})$$

Количество вышедших из употреблений изделий определяется по формуле:

$$n = \frac{P}{T}, \quad (\text{Э.5})$$

где $M_{об.}$ – количество отходов, т/год;

$m_{об.}$ - масса единицы изделия, кг;

P - количество единиц изделия, шт.;

T - нормативный срок носки, год;

n - количество вышедших из употребления изделий, шт.;

K_i - коэффициент загрязненности.

Расчет количества образующихся отходов приведен в таблице Э.3.

Таблица Э.3 - Расчет количества отходов обуви

Наименование изделия	Масса единицы изделия, $m_{об.}$, кг	Кол-во единиц изделия, P , шт	Нормативный срок носки, T , год	Количество вышедших из употребления изделий, n , шт/год	Кoeff-т, K_i	Кол-во отходов, $M_{об.}$, т/год
Обувь кожаная	1,2	30	1	30	1,125	0,041



**Каски защитные пласт.массовые, утратившие потребительские свойства
(49110101525)**

Количество касок, утративших потребительские свойства, определяется по формуле:

$$M_{\text{к.}} = \sum m_{\text{к.}} \cdot n \cdot 10^{-3}, \quad (\text{Э.6})$$

Количество вышедших из употреблений изделий определяется по формуле:

$$n = \frac{P}{T}, \quad (\text{Э.7})$$

где $M_{\text{к.}}$ - масса единицы изделия, кг

P - количество единиц изделия, шт.

T - нормативный срок носки, год

N - количество вышедших из употребления изделий, шт.

Расчет количества образующихся отходов приведен в таблице Э.4.

Таблица Э.4 - Расчет количества отходов касок

Наименование изделия	Масса единицы изделия, $m_{\text{к.}}$, кг	Кол-во единиц изделия, P , шт	Нормативный срок носки, T , год	Количество вышедших из употребления изделий, n , шт/год	Кол-во отходов, $M_{\text{к.}}$, т/год
Каска	0,3	30	3	10	0,003



Отходы минеральных масел промышленных (40613001313)

Количество отработанного масла $M_{отр.м.}$ определяется по формуле:

$$M_{отр.м.} = M_{исп.м.} \cdot K / 100, \quad (\text{Э.8})$$

где $M_{исп.м.}$ – количество используемого масла, т/год

K – норма сбора отработанного масла, %

Расчет количества образующихся отходов приведен в таблице Э.5.

Таблица Э.5 - Расчет количества отходов промышленных масел

Оборудование и техника	Количество используемых масел, т/год	Норма сбора отработанного масла, %	Количество отходов, т/год
Технологическое оборудование	1,050	35	0,368

Обтирочный материал, загрязненный нефтью или нефтепродуктами (содержание нефти или нефтепродуктов 15 % и более) (91920401603)

Количество обтирочного материала $M_{обт.м.}$ определяется по формуле:

$$M_{обт.м.} = N \cdot K / 1000, \quad (\text{Э.9})$$

где N – количество единиц оборудования, шт.

K – количество ветоши, используемой на единицу оборудования, кг/год

Расчет количества образующихся отходов приведен в таблице Э.6.

Таблица Э.6 - Расчет количества отходов обтирочного материала

Наименование	Количество единиц оборудования, шт.	Количество ветоши на единицу оборудования, кг/год	Количество отходов, т/год
Обтирочный материал, ветошь	18	3,5	0,063



Ленты конвейерные, приводные ремни, утратившие потребительские свойства, незагрязненные (43112001515)

Количество отходов $M_{л}$ определяется по формуле:

$$M_{л} = L \cdot B \cdot m \cdot H \cdot 10^{-3}, \quad (\text{Э.10})$$

где L - длина конвейерной ленты, м

B - ширина конвейерной ленты, м

m - масса 1 м² ленты, кг

H - коэффициент износа длины ленты в год

Расчет количества образующихся отходов приведен в таблице Э.7.

Таблица Э.7 - Расчет количества обработанной конвейерной ленты

Наименование	Длина ленты, м	Ширина ленты, м	Масса 1 м ² , кг	Коэффициент износа длины ленты в год	Количество отходов, т/год
Лента	4	0,8	41,0	0,33	0,043
Лента	20	1,2	302,4	0,33	2,395
Суммарно:					2,438



Период строительства

73310001724 Мусор от офисных и бытовых помещений организаций несортированный (исключая крупногабаритный)

В таблице Э.8 представлен расчет отходов, образующихся при жизнедеятельности строительных рабочих.

Таблица Э.8 - Расчет образования ТБО

Наименование объекта образования	Количество работников, п	Удельные нормы образования, q		Норматив образования, М	
		т	м ³	т/год	м ³
Строители	110	0,07	0,3	7,700	33,000
С учетом периода строительства 16 месяцев:				10,267	44,000

Строительные отходы

В таблице Э.9 представлен расчет отходов, образующихся при производстве строительных работ.

Таблица Э.9 - Расчет образования строительных отходов

Наименование строительных материалов	Ед. изм	Всего	Плотность т/м ³	Кол. материала, тонн	Норма потерь, %	Кол. отходов, т
Отходы черных металлов:	-	-	-	-	-	-
Арматура	т	332,17	-	332,17	1,0	3,322
Конструкции стальные	т	728,71	-	728,71	1,0	7,287
Трубы стальные	т	8,39	-	8,39	1,0	0,084
Сталь листовая	т	16,85	-	16,85	1,0	0,169
Трубы чугунные	т	0,18	-	0,18	1,0	0,002
<i>Итого:</i>	-	-	-	-	-	10,864
Минеральная вата	м ³	97,24	0,2	19,448	3,0	0,583
Электроды сварочные:	т	3,680	-	3,680	-	-
- (огарки)	т	-	-	-	15,0	0,552
- (шлак)	т	-	-	-	8,0	0,294
Бетон	м ³	5372,74	1,8	9670,932	1,5	145,064
Пиломатериалы	м ³	31,48	0,6	18,888	3,0	0,567
Трубы полиэтиленовые	т	0,40	-	0,40	2,5	0,010
Тара из-под л/к материалов (фасовка в тару по 20 кг, вес тары 1 кг), расход л/к материалов – 16,25 т	т	0,813	-	0,813	100,0	0,813
Битум	т	0,17	-	0,17	3,0	0,005
Цемент	т	4,63	-	4,63	2,0	0,093
Кирпич	шт	180	3,56 кг/шт.	0,641	1,0	0,006
Рулонные, листовые материалы (толщина 3 мм)	м ²	18972,79	0,6	34,151	3,0	1,025

В таблице Э.10 приведены данные по отходам от демонтажных работ.



Таблица Э.10 – Материалы и конструкции, образующиеся при демонтажных работах

Наименование материалов и конструкций	Ед. изм.	Всего
Асфальтобетон	т	118,860
Щебень	т	404,480
Бетон	т	3388,850
Сборный железобетон	т	6,000
Рельсы	т	11,230
Шпалы	т	9,660
Светильники (газоразрядные лампы)	т	0,038
Лампа металлогалогенная ДРИ	т	0,00075
Провода	т	0,060
Опора железобетонная	т	3,600

В таблице Э.11 приведено суммарное количество отходов, образующихся при производстве строительных и демонтажных работ.



Таблица Э.11 - Суммарное количество образующихся отходов

Код отхода	Наименование отхода	Кол. т/период
43811102514	Тара полиэтиленовая, загрязненная лакокрасочными материалами (содержание менее 5%)	0,813
45711901204	Отходы прочих теплоизоляционных материалов на основе минерального волокна незагрязненные	0,583
91910002204	Шлак сварочный	0,294
43411003515	Лом и отходы изделий из полиэтилена незагрязненные (кроме тары)	0,010
46101001205	Лом и отходы, содержащие незагрязненные черные металлы в виде изделий, кусков, несортированные	22,094
82220101215	Лом бетонных изделий, отходы бетона в кусковой форме	3533,914
91910001205	Остатки и огарки стальных сварочных электродов	0,552
30522004215	Обрезь натуральной чистой древесины	0,567
30824101214	Отходы битума нефтяного	0,005
82210101215	Отходы цемента в кусковой форме	0,093
82621001514	Отходы рубероида	1,025
34321001205	Бой строительного кирпича	0,006
83020001714	Лом асфальтовых и асфальтобетонных покрытий	118,860
82230101215	Лом железобетонных изделий, отходы железобетона в кусковой форме	9,600
48230201525	Отходы изолированных проводов и кабелей	0,060
47110101521	Лампы ртутные, ртутно-кварцевые, люминесцентные, утратившие потребительские свойства	0,039
84121111524	Шпалы железнодорожные железобетонные отработанные	9,660
84210102214	Балласт из щебня, загрязненный нефтепродуктами (содержание нефтепродуктов менее 15%)	404,480



72310101394 Осадок (шлам) механической очистки нефтесодержащих сточных вод, содержащий нефтепродукты в количестве менее 15 %, обводненный

Количество отходов, образующихся от установки мойки колес, определяется по формуле:

$$M = \Delta C \cdot Q \cdot 10^{-4} / (100 - p), \text{ т/период} \quad (\text{Э.11})$$

Результаты расчета приведены в таблице Э.12.

Таблица Э.12 – Расчет отходов от установки мойки колес

Эффективность очистки			Объем очищаемых сточных вод Q м ³ /период	Количество отходов, т/период	Количество отходов с учетом влажности 60%, т/период
Наименование загрязняющего вещества	Концентрация ЗВ (мг/л)				
	до очистки	после очистки			
взвешенные вещества	4500	200	172,8	0,743	1,858
нефтепродукты	200	20	172,8	0,031	0,078
Итого:					1,935



Приложение Ю

(обязательное)

Расчет выбросов загрязняющих веществ при аварийных ситуациях

Расчет выбросов при горении проливов дизельного топлива

Расчет загрязнения атмосферного воздуха при гипотетическом разливе дизельного топлива в следствие разрушения топливного бака автомобиля типа КамАЗ выполнен с использованием «Методики расчета выбросов от источников горения при разливе нефти и нефтепродуктов», утвержденной приказом Госкомитета РФ по охране окружающей среды от 05.03.1997 г. № 90. Методика входит в перечень рекомендованных методик Министерства природных ресурсов РФ для расчетов выбросов загрязняющих веществ в атмосферный воздух.

Исходные данные для расчета:

- Вид подстилающей поверхности – спланированная грунтовая территория;
- V_T - объем дизельного топлива при разливе – 350 л, $0,35 \text{ м}^3$;
- ρ - плотность разлитого вещества, 900 кг/м^3 ;
- K_n - нефтеемкость грунта, $0,16 \text{ м}^3/\text{м}^3$;
- b - толщина пропитанного нефтепродуктом слоя почвы, $0,05 \text{ м}$;
- S_r - площадь пролива, 7 м^2 ;
- t_r - время горения нефтепродукта от начала до затухания, $0,5 \text{ час}$;
- $0,6$ - принятый коэффициент полноты сгорания нефтепродукта.

Масса выброса загрязняющего вещества, возникающего при горении дизельного топлива, определяется по формуле:

$$P_i = 0,6 \cdot K_i \cdot K_n \cdot \rho \cdot b \cdot S_r / t_r, \text{ кг/час} \quad (\text{Ю.1})$$

Площадь пролива определяется в соответствии с формулой П.3.27 «Методики определения расчетных величин пожарного риска на производственных объектах», утвержденной приказом МЧС России от 10.07.2009 № 404.

При проливе на неограниченную поверхность площадь пролива S_r (м^2) жидкости определяется по формуле:

$$S_r = f_p \cdot V_{ж}, \quad (\text{Ю.2})$$

где f_p - коэффициент разлития, м^{-1} (при отсутствии данных допускается принимать равным 20 м^{-1} при проливе на спланированное грунтовое покрытие;

$V_{ж}$ - объем жидкости, поступившей в окружающее пространство при разгерметизации резервуара, м^3 .

$$S_r = 20 \cdot 0,35 = 7 \text{ м}^2$$

Время горения пролитого дизельного топлива принимается максимальным – $0,5 \text{ час}$. Рудоуправление имеет на своей территории пожарное депо, оснащенное пожарными автомобилями с автоцистерной и пожарным расчетом в количестве пяти



человек. Расстояние пожарного депо от места аварии составляет 300 м.

В таблице Ю.1 приведены величины удельных выбросов (кг) загрязняющих веществ на 1 кг сгоревшего дизельного топлива и расчетные данные выбросов загрязняющих веществ в атмосферный воздух.

Таблица Ю.1 – Выбросы загрязняющих веществ при горении ДТ

код	Загрязняющее вещество	Удельный выброс, кг/кг	Выбросы, кг/час	Выбросы, г/с
	наименование			
0337	Углерод оксид	0,007060	0,42699	0,11861
-	Диоксид углерода	1,000000	60,48000	16,80000
-	Оксиды азота, в т.ч.	0,026100	-	-
0301	Азота диоксид (Азот (IV) оксид)	0,020880	1,26282	0,35078
0304	Азот (II) оксид (Азота оксид)	0,003393	0,20521	0,05700
0330	Сера диоксид-Ангидрид сернистый	0,004710	0,28486	0,07913
0333	Сероводород (дигидросульфид)	0,001000	0,06048	0,01680
0328	Углерод (Сажа)	0,012900	0,78019	0,21672
0317	Синильная кислота (гидроцианид)	0,001000	0,06048	0,01680
1325	Формальдегид	0,001180	0,07137	0,01982
1555	Органические кислоты (в пересчете на уксусную кислоту)	0,003650	0,22075	0,06132

Расчет выбросов при разливе дизельного топлива

Для расчета выбросов загрязняющих веществ с поверхности зеркала разлитого нефтепродукта принята ситуация, подобная испарению дизельного топлива при хранении в резервуарах.

Расчет произведен программой «АЗС-ЭКОЛОГ», версия 2.2.15 от 06.06.2017

Copyright© 2008-2017 Фирма «Интеграл»

Программа зарегистрирована на: ОАО "Галургия"

Регистрационный номер: 01-01-1595

Название источника выбросов: Источник №1 (аварийный разлив ДТ)

Наименование жидкости: Дизельное топливо

Результаты расчетов по источнику выделения

Максимально-разовый выброс, г/с	Валовый выброс, т/год
0.0000436	0.000639

Код	Название вещества	Содержание, %	Максимально-разовый
-----	-------------------	---------------	---------------------



			выброс, г/с
0333	Дигидросульфид (Сероводород)	0.28	0.0000001
2754	Алканы C12-C19	99.72	0.0000435

Расчетные формулы

Максимальный выброс (M)

$$M = C_1 \cdot K_p^{\max} \cdot V_{\text{ч}}^{\max} / 3600 \quad (6.2.1 [1])$$

Валовый выброс (G)

$$G = (Y_2 \cdot B_{\text{оз}} + Y_3 \cdot B_{\text{вл}}) \cdot K_p^{\max} \cdot 10^{-6} + (G_{\text{хр}} \cdot K_{\text{нп}} \cdot N_p) \quad (6.2.2 [1])$$

Исходные данные

Концентрация паров нефтепродукта (C₁): 3.140

Нефтепродукт: дизельное топливо

Климатическая зона: 2

Средний удельный выброс соответственно в осенне-зимний период года и весенне-летний период года (Y₂, Y₃): 1.900, 2.600

Выброс паров нефтепродуктов при хранении (G_{хр}): 0.22

Опытный коэффициент K_{нп}: 0.0029

Количество жидкости, т/год:

весна-лето (B_{вл}): 0.315

осень-зима (B_{оз}): 0.315

Опытный коэффициент K_{ср}: 0.700

Опытный коэффициент K_{р_{max}}: 1.000

Средства снижения выбросов (ССВ): Отсутствует

Группа опытных коэффициентов K_р: А

ССВ: Отсутствует

Программа основана на следующих методических документах:

1. «Методические указания по определению выбросов загрязняющих веществ в атмосферу из резервуаров», утвержденные приказом Госкомэкологии России N 199 от 08.04.1998.

Учтены дополнения от 1999 г., введенные НИИ Атмосфера. Письмо НИИ Атмосфера от 29.09.2000 г. по дополнению расчета выбросов на АЗС.

2. «Методическое пособие по расчету, нормированию и контролю выбросов загрязняющих веществ в атмосферный воздух (Дополненное и переработанное)», НИИ Атмосфера, Санкт-Петербург, 2012 год.

3. Приказ Министерства энергетики РФ от 13 августа 2009 г. N 364 Об утверждении норм естественной убыли нефтепродуктов при хранении (в ред. Приказа Минэнерго РФ от 17.09.2010 N 449)

4. Методическое письмо НИИ Атмосфера №07-2-465/15-0 от 06.08.2015



Приложение Я
(обязательное)

**Расчет рассеивания загрязняющих веществ в атмосферном воздухе при
аварийных ситуациях**

Расчеты рассеивания при горении дизельного топлива

**УПРЗА «ЭКОЛОГ», версия 4.60
Copyright © 1990-2021 ФИРМА «ИНТЕГРАЛ»**

Программа зарегистрирована на: АО "ВНИИ Галургии"
Регистрационный номер: 01011595

Предприятие: 9, БКПРУ-3 (03.250)

Город: 814, Соликамск

Район: 1, Новый район

Адрес предприятия:

Разработчик:

ИНН:

ОКПО:

Отрасль:

Величина нормативной санзоны: 0 м

ВИД: 3, Аварийная ситуация (горение ДТ)

ВР: 1, М/р

Расчетные константы: S=999999,99

Расчет: «Расчет рассеивания по МРР-2017» (лето)

Метеорологические параметры

Расчетная температура наиболее холодного месяца, °С:	-17,7
Расчетная температура наиболее теплого месяца, °С:	24,6
Коэффициент А, зависящий от температурной стратификации атмосферы:	160
U* – скорость ветра, наблюдаемая на данной местности, повторяемость превышения которой находится в пределах 5%, м/с:	5
Плотность атмосферного воздуха, кг/м ³ :	1,29
Скорость звука, м/с:	331



Параметры источников выбросов

Учет:

"%" - источник учитывается с исключением из фона;

"+" - источник учитывается без исключения из фона;

"-" - источник не учитывается и его вклад исключается из фона.

При отсутствии отметок источник не учитывается.

* - источник имеет дополнительные параметры

Типы источников:

1 - Точечный;

2 - Линейный;

3 - Неорганизованный;

4 - Совокупность точечных источников;

5 - С зависимостью массы выброса от скорости ветра;

6 - Точечный, с зонтом или выбросом горизонтально;

7 - Совокупность точечных (зонт или выброс вбок);

8 - Автомагистраль (неорганизованный линейный);

9 - Точечный, с выбросом вбок;

10 - Свеча.

№ ист.	Учет ист.	Вар.	Тип	Наименование источника	Высота ист. (м)	Диаметр устья (м)	Объем ГВС (куб.м/с)	Скорость ГВС (м/с)	Темп. ГВС (°С)	Кэф. рел.	Координаты		Ширина ист. (м)
											X1, (м)	X2, (м)	
											Y1, (м)	Y2, (м)	
№ пл.: 0, № цеха: 0													
6510	+	1	3	Неорганизованный ИЗА	3	0,000			0,000	1	6260,90	6261,40	20,000
											2224,70	2200,70	

Код в-ва	Наименование вещества	Выброс			Лето						Зима	
		г/с	т/г	F	См/ПДК	Xm	Um	См/ПД _v	Xm	Um		
0301	Азота диоксид (Двуокись азота; пероксид азота)	0,3507800	0,000000	1	19,46	17,100	0,500	0,00	0,000	0,000		
0304	Азот (II) оксид (Азот монооксид)	0,0570000	0,000000	1	1,58	17,100	0,500	0,00	0,000	0,000		
0317	Кислота синильная	0,0168000	0,000000	1	0,00	17,100	0,500	0,00	0,000	0,000		
0328	Углерод (Пигмент черный)	0,2167200	0,000000	1	16,03	17,100	0,500	0,00	0,000	0,000		
0330	Сера диоксид	0,0791300	0,000000	1	1,76	17,100	0,500	0,00	0,000	0,000		
0333	Дигидросульфид (Водород сернистый, дигидросульфид, гидросульфид)	0,0168000	0,000000	1	23,30	17,100	0,500	0,00	0,000	0,000		
0337	Углерода оксид (Углерод окись; углерод моноокись; угарный газ)	0,1186100	0,000000	1	0,26	17,100	0,500	0,00	0,000	0,000		
1325	Формальдегид (Муравьиный альдегид, оксометан, метилоксид)	0,0198200	0,000000	1	4,40	17,100	0,500	0,00	0,000	0,000		
1555	Этановая кислота (Метанкарбоновая кислота)	0,0613200	0,000000	1	3,40	17,100	0,500	0,00	0,000	0,000		



Выбросы источников по веществам

Типы источников:

- 1 - Точечный;
- 2 - Линейный;
- 3 - Неорганизованный;
- 4 - Совокупность точечных источников;
- 5 - С зависимостью массы выброса от скорости ветра;
- 6 - Точечный, с зонтом или выбросом горизонтально;
- 7 - Совокупность точечных (зонт или выброс вбок);
- 8 - Автомагистраль (неорганизованный линейный);
- 9 - Точечный, с выбросом в бок;
- 10 - Свеча.

Вещество: 0301 Азота диоксид (Двуокись азота; пероксид азота)

№ пл.	№ цех.	№ ист.	Тип	Выброс (г/с)	F	Лето			Зима		
						См/ПДК	Xm	Um	См/ПДК	Xm	Um
0	0	6510	3	0,3507800	1	19,46	17,100	0,500	0,00	0,000	0,000
Итого:				0,3507800		19,46			0,00		

Вещество: 0304 Азот (II) оксид (Азот монооксид)

№ пл.	№ цех.	№ ист.	Тип	Выброс (г/с)	F	Лето			Зима		
						См/ПДК	Xm	Um	См/ПДК	Xm	Um
0	0	6510	3	0,0570000	1	1,58	17,100	0,500	0,00	0,000	0,000
Итого:				0,0570000		1,58			0,00		

Вещество: 0328 Углерод (Пигмент черный)

№ пл.	№ цех.	№ ист.	Тип	Выброс (г/с)	F	Лето			Зима		
						См/ПДК	Xm	Um	См/ПДК	Xm	Um
0	0	6510	3	0,2167200	1	16,03	17,100	0,500	0,00	0,000	0,000
Итого:				0,2167200		16,03			0,00		

Вещество: 0330 Сера диоксид

№ пл.	№ цех.	№ ист.	Тип	Выброс (г/с)	F	Лето			Зима		
						См/ПДК	Xm	Um	См/ПДК	Xm	Um
0	0	6510	3	0,0791300	1	1,76	17,100	0,500	0,00	0,000	0,000
Итого:				0,0791300		1,76			0,00		

Вещество: 0333 Дигидросульфид (Водород сернистый, дигидросульфид, гидросульфид)

№ пл.	№ цех.	№ ист.	Тип	Выброс (г/с)	F	Лето			Зима		
						См/ПДК	Xm	Um	См/ПДК	Xm	Um



0	0	6510	3	0,0168000	1	23,30	17,100	0,500	0,00	0,000	0,000
Итого:				0,0168000		23,30			0,00		

Вещество: 0337**Углерода оксид (Углерод окись; углерод моноокись; угарный газ)**

№ пл.	№ цех.	№ ист.	Тип	Выброс (г/с)	F	Лето			Зима		
						См/ПДК	Xm	Um	См/ПДК	Xm	Um
0	0	6510	3	0,1186100	1	0,26	17,100	0,500	0,00	0,000	0,000
Итого:				0,1186100		0,26			0,00		

Вещество: 1325**Формальдегид (Муравьиный альдегид, оксометан, метиленоксид)**

№ пл.	№ цех.	№ ист.	Тип	Выброс (г/с)	F	Лето			Зима		
						См/ПДК	Xm	Um	См/ПДК	Xm	Um
0	0	6510	3	0,0198200	1	4,40	17,100	0,500	0,00	0,000	0,000
Итого:				0,0198200		4,40			0,00		

Вещество: 1555**Этановая кислота (Метанкарбоновая кислота)**

№ пл.	№ цех.	№ ист.	Тип	Выброс (г/с)	F	Лето			Зима		
						См/ПДК	Xm	Um	См/ПДК	Xm	Um
0	0	6510	3	0,0613200	1	3,40	17,100	0,500	0,00	0,000	0,000
Итого:				0,0613200		3,40			0,00		

Расчет проводился по веществам (группам суммации)

Код	Наименование вещества	Предельно допустимая концентрация						Фоновая концентр.	
		Расчет максимальных концентраций		Расчет среднегодовых концентраций		Расчет среднесуточных концентраций			
		Тип	Значение	Тип	Значение	Тип	Значение	Учет	Интерп.
0301	Азота диоксид (Двуокись азота; пероксид азота)	ПДК м/р	0,20	ПДК с/г	0,04	ПДК с/с	0,10	Нет	Нет
0304	Азот (II) оксид (Азот монооксид)	ПДК м/р	0,40	ПДК с/г	0,06	ПДК с/с	-	Нет	Нет
0328	Углерод (Пигмент черный)	ПДК м/р	0,15	ПДК с/г	0,03	ПДК с/с	0,05	Нет	Нет
0330	Сера диоксид	ПДК м/р	0,50	ПДК с/с	0,05	ПДК с/с	0,05	Нет	Нет
0333	Дигидросульфид (Водород сернистый, дигидросульфид, гидросульфид)	ПДК м/р	8,00E-03	ПДК с/г	2,00E-03	ПДК с/с	-	Нет	Нет
0337	Углерода оксид (Углерод окись; углерод моноокись; угарный газ)	ПДК м/р	5,00	ПДК с/г	3,00	ПДК с/с	3,00	Нет	Нет
1325	Формальдегид (Муравьиный альдегид, оксометан, метиленоксид)	ПДК м/р	0,05	ПДК с/г	3,00E-03	ПДК с/с	0,01	Нет	Нет
1555	Этановая кислота (Метанкарбоновая кислота)	ПДК м/р	0,20	ПДК с/с	0,06	ПДК с/с	0,06	Нет	Нет

Перебор метеопараметров при расчете

Уточненный перебор

Перебор скоростей ветра осуществляется автоматически

Направление ветра

Начало сектора	Конец сектора	Шаг перебора ветра
0	360	1

Расчетные области

Расчетные площадки

Код	Тип	Полное описание площадки					Зона влияния (м)	Шаг (м)		Высота (м)
		Координаты середины 1-й стороны (м)		Координаты середины 2-й стороны (м)		Ширина (м)		По ширине	По длине	
		X	Y	X	Y					
1	Полное описание	2372,90	2414,90	9292,20	2414,90	7200,000	0,000	300,000	300,000	2,000

Расчетные точки

Код	Координаты (м)		Высота (м)	Тип точки	Комментарий
	X	Y			
1	6310,90	3083,00	2,000	на границе С33	С33
2	7071,50	2652,50	2,000	на границе С33	С33
3	7255,50	2121,10	2,000	на границе С33	С33
4	7035,00	1278,70	2,000	на границе С33	С33
5	6257,90	800,70	2,000	на границе С33	С33
6	5243,90	682,40	2,000	на границе С33	С33
7	4546,00	2293,60	2,000	на границе С33	С33
8	5454,60	3461,40	2,000	на границе С33	С33
9	6158,60	400,60	2,000	на границе жилой зоны	д. Сибирь



Результаты расчета по веществам (расчетные точки)

Типы точек:

- 0 - расчетная точка пользователя
- 1 - точка на границе охранной зоны
- 2 - точка на границе производственной зоны
- 3 - точка на границе СЗЗ
- 4 - на границе жилой зоны
- 5 - на границе застройки
- 6 - точки квотирования

Вещество: 0301 Азота диоксид (Двуокись азота; пероксид азота)

№	Коорд Х(м)	Коорд У(м)	Высота (м)	Концентр (д. ПДК)	Концентр. (мг/куб.м)	Напр. ветр а	Скор. ветр а	Фон		Фон до		Тип точки
								доли ПДК	мг/куб.м	доли ПДК	мг/куб.м	
1	6310,90	3083,00	2,00	0,16	0,03	183	6,00	-	-	-	-	3
2	7071,50	2652,50	2,00	0,14	0,03	242	6,00	-	-	-	-	3
3	7255,50	2121,10	2,00	0,13	0,03	275	6,00	-	-	-	-	3
4	7035,00	1278,70	2,00	0,09	0,02	320	0,70	-	-	-	-	3
5	6257,90	800,70	2,00	0,08	0,02	0	0,70	-	-	-	-	3
8	5454,60	3461,40	2,00	0,08	0,02	147	0,70	-	-	-	-	3
7	4546,00	2293,60	2,00	0,06	0,01	93	0,70	-	-	-	-	3
9	6158,60	400,60	2,00	0,06	0,01	3	0,70	-	-	-	-	4
6	5243,90	682,40	2,00	0,06	0,01	34	0,70	-	-	-	-	3

Вещество: 0304 Азот (II) оксид (Азот монооксид)

№	Коорд Х(м)	Коорд У(м)	Высота (м)	Концентр (д. ПДК)	Концентр. (мг/куб.м)	Напр. ветр а	Скор. ветр а	Фон		Фон до		Тип точки
								доли ПДК	мг/куб.м	доли ПДК	мг/куб.м	
1	6310,90	3083,00	2,00	0,01	5,25E-03	183	6,00	-	-	-	-	3
2	7071,50	2652,50	2,00	0,01	4,71E-03	242	6,00	-	-	-	-	3
3	7255,50	2121,10	2,00	0,01	4,07E-03	275	6,00	-	-	-	-	3
4	7035,00	1278,70	2,00	7,72E-03	3,09E-03	320	0,70	-	-	-	-	3
5	6257,90	800,70	2,00	6,48E-03	2,59E-03	0	0,70	-	-	-	-	3
8	5454,60	3461,40	2,00	6,11E-03	2,44E-03	147	0,70	-	-	-	-	3
7	4546,00	2293,60	2,00	5,19E-03	2,08E-03	93	0,70	-	-	-	-	3
9	6158,60	400,60	2,00	4,88E-03	1,95E-03	3	0,70	-	-	-	-	4
6	5243,90	682,40	2,00	4,82E-03	1,93E-03	34	0,70	-	-	-	-	3

Вещество: 0328 Углерод (Пигмент черный)

№	Коорд Х(м)	Коорд У(м)	Высота (м)	Концентр (д. ПДК)	Концентр. (мг/куб.м)	Напр. ветр а	Скор. ветр а	Фон		Фон до		Тип точки
								доли ПДК	мг/куб.м	доли ПДК	мг/куб.м	
1	6310,90	3083,00	2,00	0,13	0,02	183	6,00	-	-	-	-	3
2	7071,50	2652,50	2,00	0,12	0,02	242	6,00	-	-	-	-	3
3	7255,50	2121,10	2,00	0,10	0,02	275	6,00	-	-	-	-	3
4	7035,00	1278,70	2,00	0,08	0,01	320	0,70	-	-	-	-	3
5	6257,90	800,70	2,00	0,07	9,85E-03	0	0,70	-	-	-	-	3
8	5454,60	3461,40	2,00	0,06	9,29E-03	147	0,70	-	-	-	-	3



7	4546,00	2293,60	2,00	0,05	7,90E-03	93	0,70	-	-	-	-	3
9	6158,60	400,60	2,00	0,05	7,43E-03	3	0,70	-	-	-	-	4
6	5243,90	682,40	2,00	0,05	7,33E-03	34	0,70	-	-	-	-	3

Вещество: 0330
Сера диоксид

№	Коорд Х(м)	Коорд Y(м)	Высота (м)	Концентр (д. ПДК)	Концентр. (мг/куб.м)	Напр. ветра	Скор. ветра	Фон		Фон до		Тип точки
								доли ПДК	мг/куб.м	доли ПДК	мг/куб.м	
1	6310,90	3083,00	2,00	0,01	7,29E-03	183	6,00	-	-	-	-	3
2	7071,50	2652,50	2,00	0,01	6,54E-03	242	6,00	-	-	-	-	3
3	7255,50	2121,10	2,00	0,01	5,66E-03	275	6,00	-	-	-	-	3
4	7035,00	1278,70	2,00	8,57E-03	4,28E-03	320	0,70	-	-	-	-	3
5	6257,90	800,70	2,00	7,19E-03	3,60E-03	0	0,70	-	-	-	-	3
8	5454,60	3461,40	2,00	6,79E-03	3,39E-03	147	0,70	-	-	-	-	3
7	4546,00	2293,60	2,00	5,77E-03	2,88E-03	93	0,70	-	-	-	-	3
9	6158,60	400,60	2,00	5,42E-03	2,71E-03	3	0,70	-	-	-	-	4
6	5243,90	682,40	2,00	5,35E-03	2,68E-03	34	0,70	-	-	-	-	3

Вещество: 0333
Дигидросульфид (Водород сернистый, дигидросульфид, гидросульфид)

№	Коорд Х(м)	Коорд Y(м)	Высота (м)	Концентр (д. ПДК)	Концентр. (мг/куб.м)	Напр. ветра	Скор. ветра	Фон		Фон до		Тип точки
								доли ПДК	мг/куб.м	доли ПДК	мг/куб.м	
1	6310,90	3083,00	2,00	0,19	1,55E-03	183	6,00	-	-	-	-	3
2	7071,50	2652,50	2,00	0,17	1,39E-03	242	6,00	-	-	-	-	3
3	7255,50	2121,10	2,00	0,15	1,20E-03	275	6,00	-	-	-	-	3
4	7035,00	1278,70	2,00	0,11	9,10E-04	320	0,70	-	-	-	-	3
5	6257,90	800,70	2,00	0,10	7,64E-04	0	0,70	-	-	-	-	3
8	5454,60	3461,40	2,00	0,09	7,20E-04	147	0,70	-	-	-	-	3
7	4546,00	2293,60	2,00	0,08	6,12E-04	93	0,70	-	-	-	-	3
9	6158,60	400,60	2,00	0,07	5,76E-04	3	0,70	-	-	-	-	4
6	5243,90	682,40	2,00	0,07	5,68E-04	34	0,70	-	-	-	-	3

Вещество: 0337
Углерода оксид (Углерод окись; углерод моноокись; угарный газ)

№	Коорд Х(м)	Коорд Y(м)	Высота (м)	Концентр (д. ПДК)	Концентр. (мг/куб.м)	Напр. ветра	Скор. ветра	Фон		Фон до		Тип точки
								доли ПДК	мг/куб.м	доли ПДК	мг/куб.м	
1	6310,90	3083,00	2,00	2,19E-03	0,01	183	6,00	-	-	-	-	3
2	7071,50	2652,50	2,00	1,96E-03	9,81E-03	242	6,00	-	-	-	-	3
3	7255,50	2121,10	2,00	1,70E-03	8,48E-03	275	6,00	-	-	-	-	3
4	7035,00	1278,70	2,00	1,28E-03	6,42E-03	320	0,70	-	-	-	-	3
5	6257,90	800,70	2,00	1,08E-03	5,39E-03	0	0,70	-	-	-	-	3
8	5454,60	3461,40	2,00	1,02E-03	5,09E-03	147	0,70	-	-	-	-	3
7	4546,00	2293,60	2,00	8,65E-04	4,32E-03	93	0,70	-	-	-	-	3
9	6158,60	400,60	2,00	8,13E-04	4,07E-03	3	0,70	-	-	-	-	4
6	5243,90	682,40	2,00	8,02E-04	4,01E-03	34	0,70	-	-	-	-	3



Вещество: 1325
Формальдегид (Муравьиный альдегид, оксометан, метиленоксид)

№	Коорд Х(м)	Коорд Y(м)	Высота (м)	Концентр (д. ПДК)	Концентр. (мг/куб.м)	Напр. ветра	Скор. ветра	Фон		Фон до		Тип точки
								доли ПДК	мг/куб.м	доли ПДК	мг/куб.м	
1	6310,90	3083,00	2,00	0,04	1,83E-03	183	6,00	-	-	-	-	3
2	7071,50	2652,50	2,00	0,03	1,64E-03	242	6,00	-	-	-	-	3
3	7255,50	2121,10	2,00	0,03	1,42E-03	275	6,00	-	-	-	-	3
4	7035,00	1278,70	2,00	0,02	1,07E-03	320	0,70	-	-	-	-	3
5	6257,90	800,70	2,00	0,02	9,01E-04	0	0,70	-	-	-	-	3
8	5454,60	3461,40	2,00	0,02	8,50E-04	147	0,70	-	-	-	-	3
7	4546,00	2293,60	2,00	0,01	7,23E-04	93	0,70	-	-	-	-	3
9	6158,60	400,60	2,00	0,01	6,79E-04	3	0,70	-	-	-	-	4
6	5243,90	682,40	2,00	0,01	6,70E-04	34	0,70	-	-	-	-	3

Вещество: 1555
Этановая кислота (Метанкарбоновая кислота)

№	Коорд Х(м)	Коорд Y(м)	Высота (м)	Концентр (д. ПДК)	Концентр. (мг/куб.м)	Напр. ветра	Скор. ветра	Фон		Фон до		Тип точки
								доли ПДК	мг/куб.м	доли ПДК	мг/куб.м	
1	6310,90	3083,00	2,00	0,03	5,65E-03	183	6,00	-	-	-	-	3
2	7071,50	2652,50	2,00	0,03	5,07E-03	242	6,00	-	-	-	-	3
3	7255,50	2121,10	2,00	0,02	4,38E-03	275	6,00	-	-	-	-	3
4	7035,00	1278,70	2,00	0,02	3,32E-03	320	0,70	-	-	-	-	3
5	6257,90	800,70	2,00	0,01	2,79E-03	0	0,70	-	-	-	-	3
8	5454,60	3461,40	2,00	0,01	2,63E-03	147	0,70	-	-	-	-	3
7	4546,00	2293,60	2,00	0,01	2,24E-03	93	0,70	-	-	-	-	3
9	6158,60	400,60	2,00	0,01	2,10E-03	3	0,70	-	-	-	-	4
6	5243,90	682,40	2,00	0,01	2,07E-03	34	0,70	-	-	-	-	3

Отчет

Вариант расчета: БКПРУ-3 (03.250) (9) - Расчет рассеивания по МРР-2017 [14.05.2022 18:49 - 14.05.2022 18:49] , ЛЕТО

Тип расчета: Расчеты по веществам

Код расчета: 0301 (Азота диоксид (Двуокись азота; пероксид азота))

Параметр: Концентрация вредного вещества (в долях ПДК)

Высота 2м

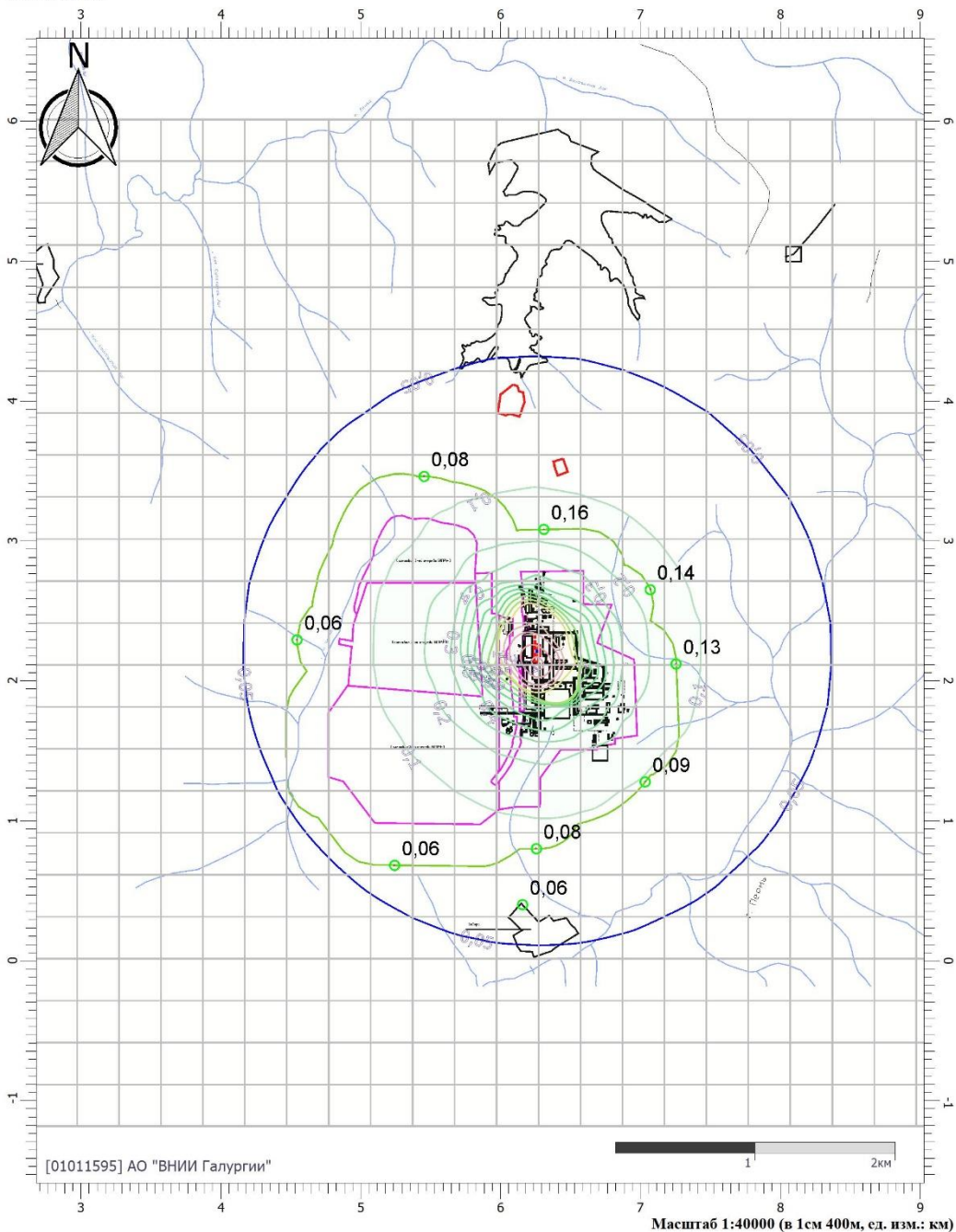

Цветовая схема



Отчет

Вариант расчета: БКПРУ-3 (03.250) (9) - Расчет рассеивания по МРР-2017 [14.05.2022 18:49 - 14.05.2022 18:49] , ЛЕТО

Тип расчета: Расчеты по веществам

Код расчета: 0304 (Азот (II) оксид (Азот монооксид))

Параметр: Концентрация вредного вещества (в долях ПДК)

Высота 2м

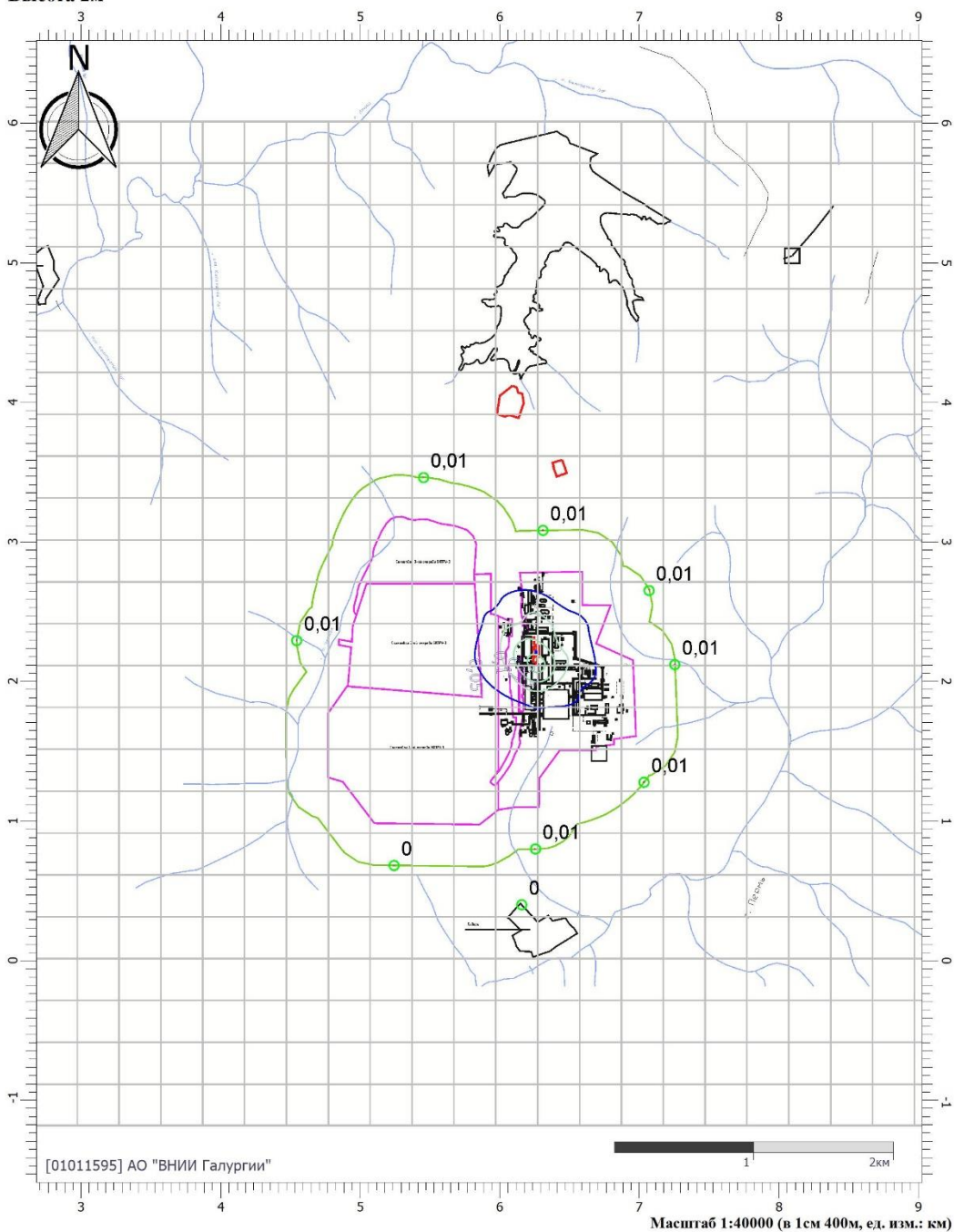

Цветовая схема

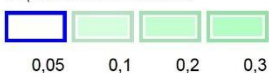

Отчет

Вариант расчета: БКПРУ-3 (03.250) (9) - Расчет рассеивания по МРР-2017 [14.05.2022 18:49 - 14.05.2022 18:49] , ЛЕТО

Тип расчета: Расчеты по веществам

Код расчета: 0328 (Углерод (Пигмент черный))

Параметр: Концентрация вредного вещества (в долях ПДК)

Высота 2м

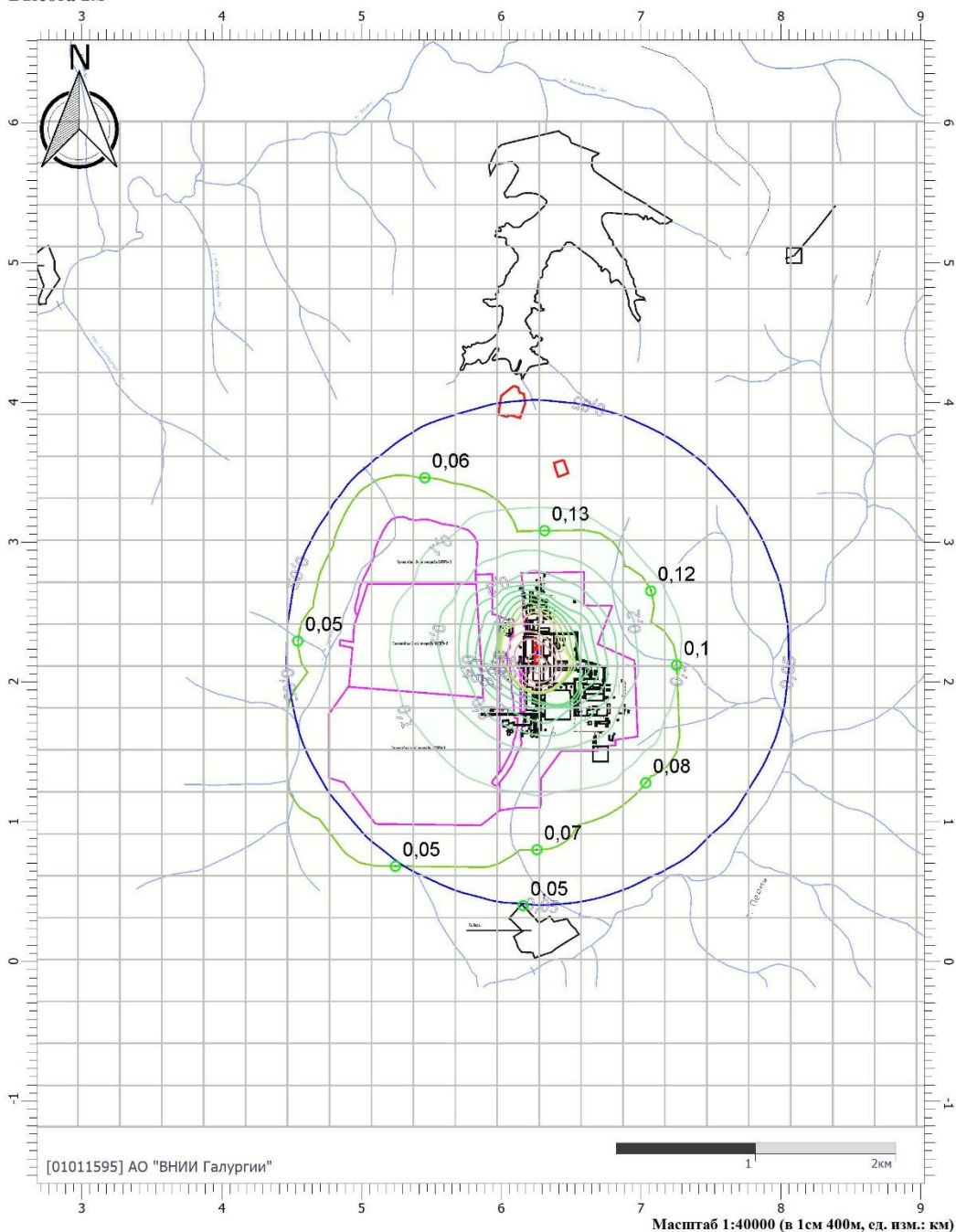

Цветовая схема



Отчет

Вариант расчета: БКПРУ-3 (03.250) (9) - Расчет рассеивания по МРР-2017 [14.05.2022 18:49 - 14.05.2022 18:49] , ЛЕТО

Тип расчета: Расчеты по веществам

Код расчета: 0330 (Сера диоксид)

Параметр: Концентрация вредного вещества (в долях ПДК)

Высота 2м

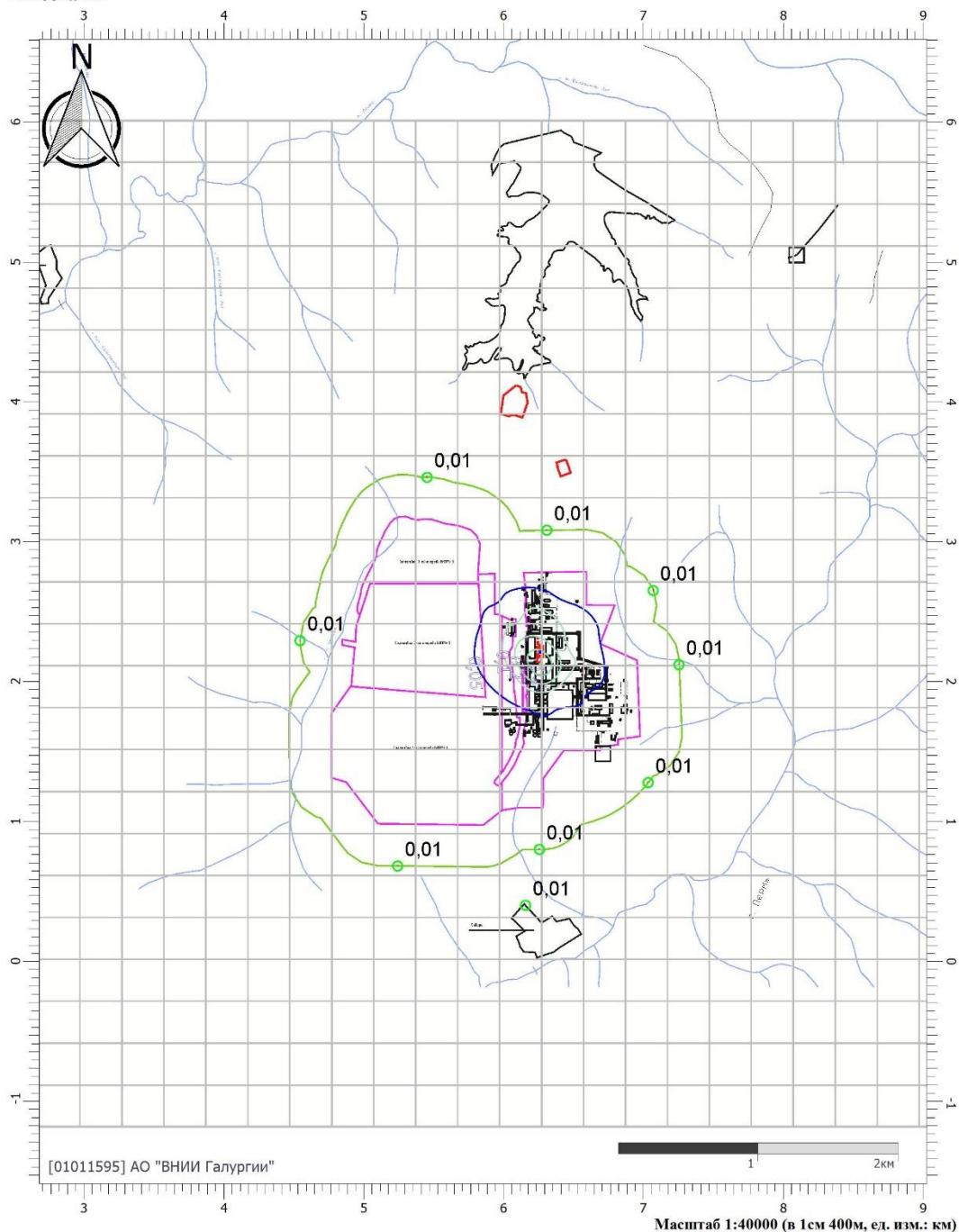
**Цветовая схема**

Отчет

Вариант расчета: БКПРУ-3 (03.250) (9) - Расчет рассеивания по МРР-2017 [14.05.2022 18:49 - 14.05.2022 18:49] , ЛЕТО

Тип расчета: Расчеты по веществам

Код расчета: 0333 (Дигидросульфид (Водород сернистый, дигидросульфид, гидросульфид))

Параметр: Концентрация вредного вещества (в долях ПДК)

Высота 2м

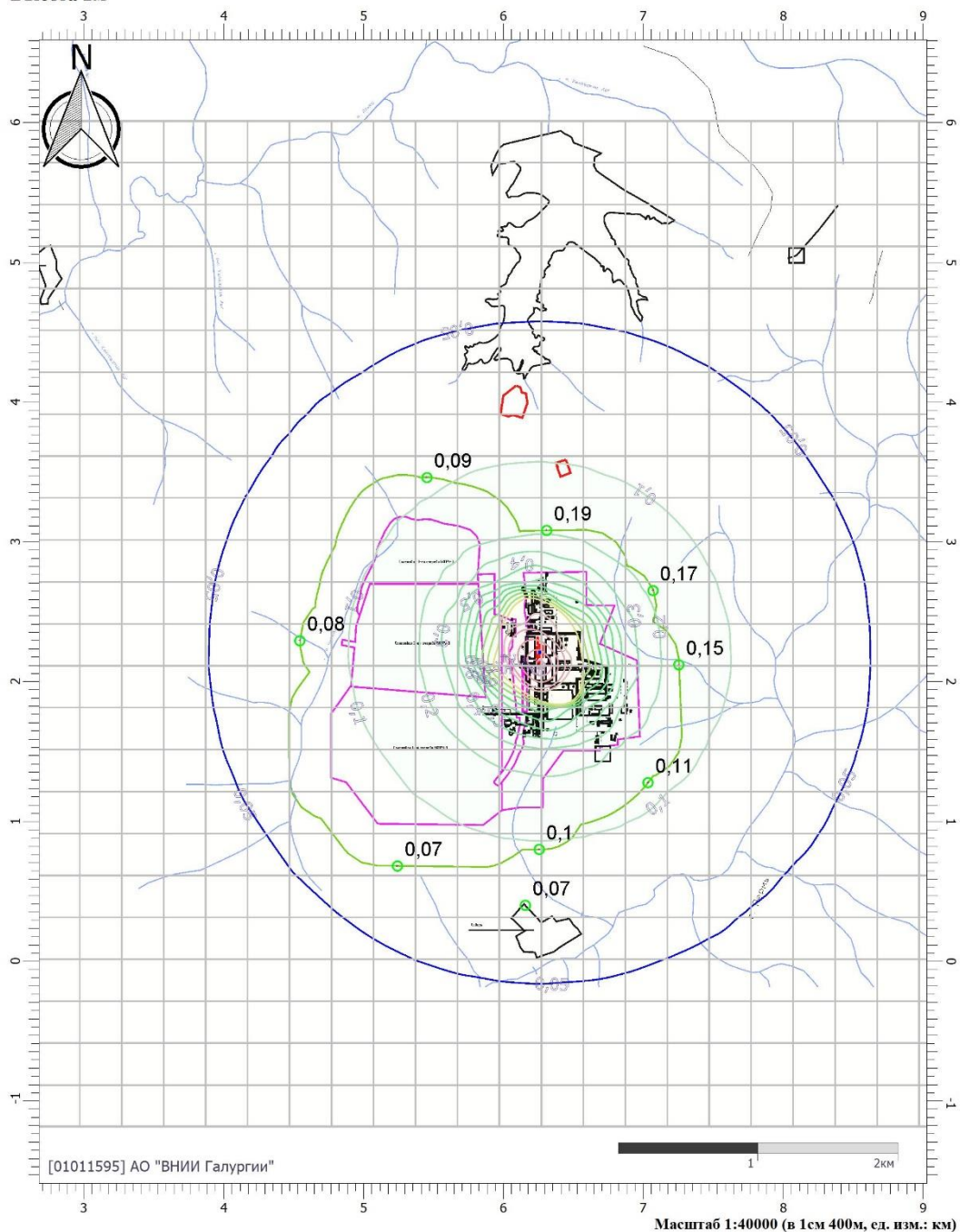

Цветовая схема

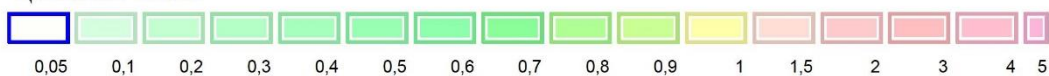

Отчет

Вариант расчета: БКПРУ-3 (03.250) (9) - Расчет рассеивания по МРР-2017 [14.05.2022 18:49 - 14.05.2022 18:49] , ЛЕТО

Тип расчета: Расчеты по веществам

Код расчета: 0337 (Углерода оксид (Углерод окись; углерод моноокись; угарный газ))

Параметр: Концентрация вредного вещества (в долях ПДК)

Высота 2м

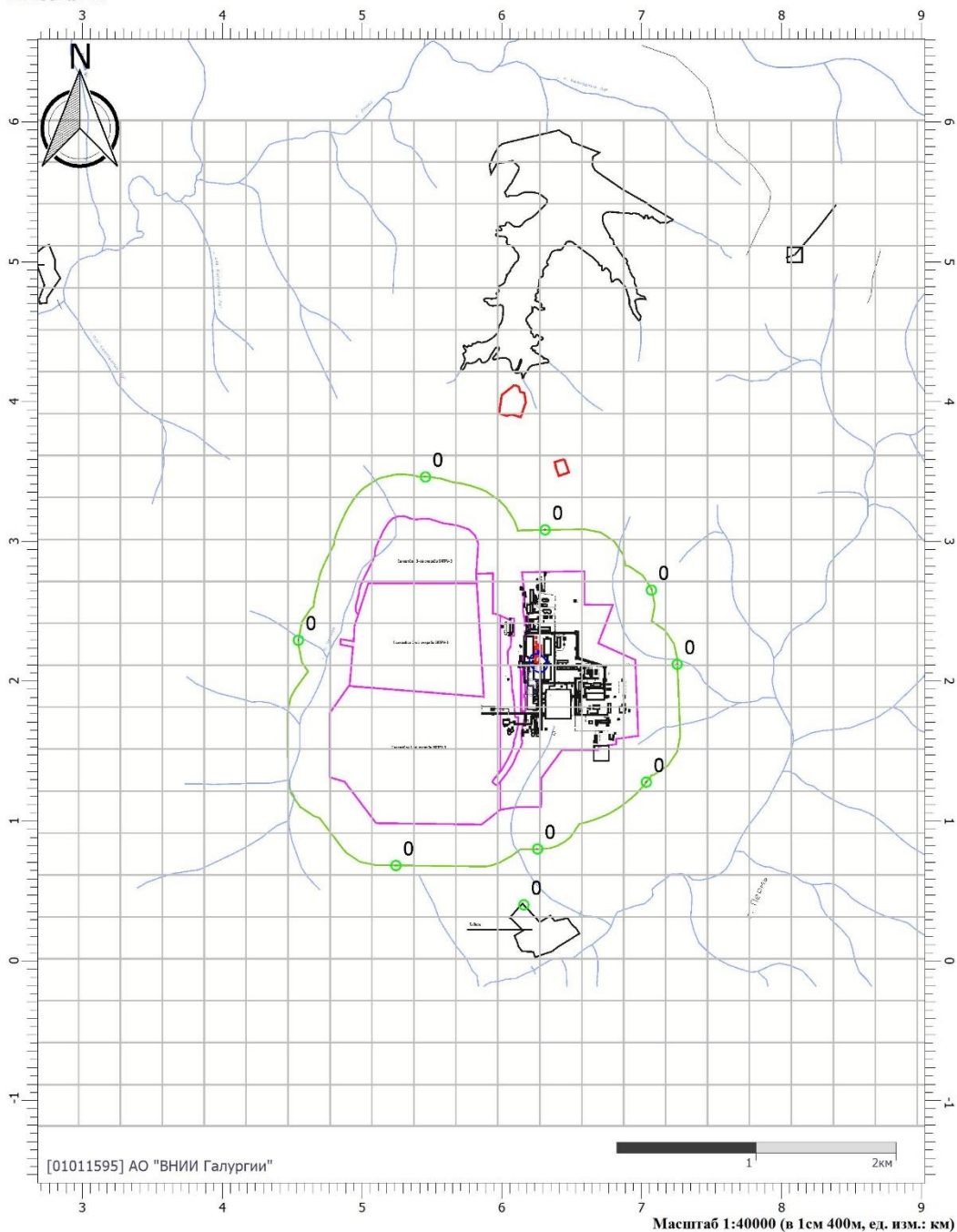
**Цветовая схема**

 0,05

Отчет

Вариант расчета: БКПРУ-3 (03.250) (9) - Расчет рассеивания по МРР-2017 [14.05.2022 18:49 - 14.05.2022 18:49] , ЛЕТО

Тип расчета: Расчеты по веществам

Код расчета: 1325 (Формальдегид (Муравьиный альдегид, оксометан, метиленоксид))

Параметр: Концентрация вредного вещества (в долях ПДК)

Высота 2м

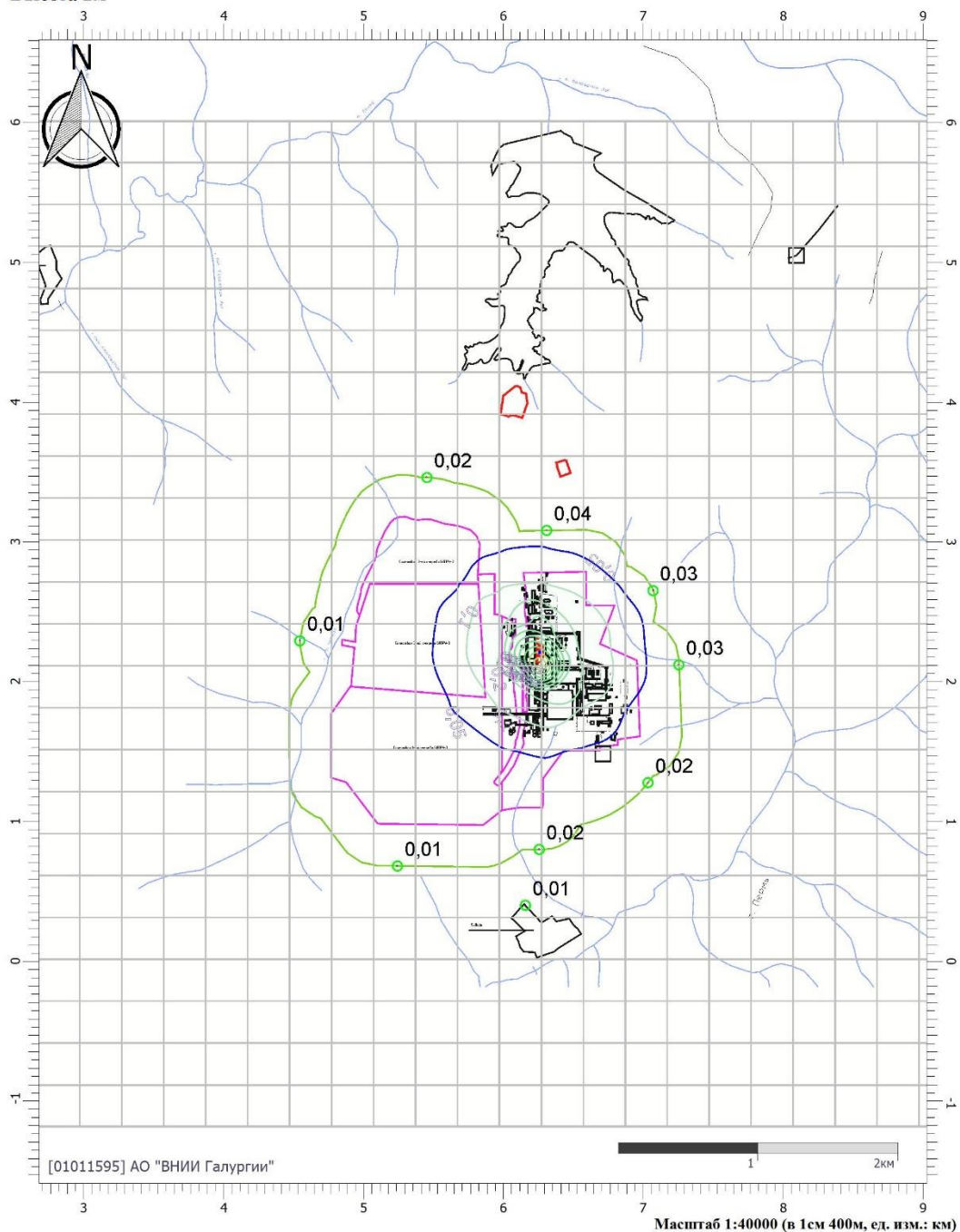

Цветовая схема

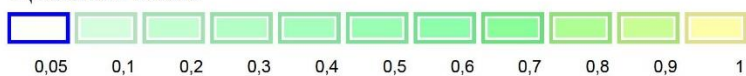

Отчет

Вариант расчета: БКПРУ-3 (03.250) (9) - Расчет рассеивания по МРР-2017 [14.05.2022 18:49 - 14.05.2022 18:49] , ЛЕТО

Тип расчета: Расчеты по веществам

Код расчета: 1555 (Этановая кислота (Метанкарбоновая кислота))

Параметр: Концентрация вредного вещества (в долях ПДК)

Высота 2м

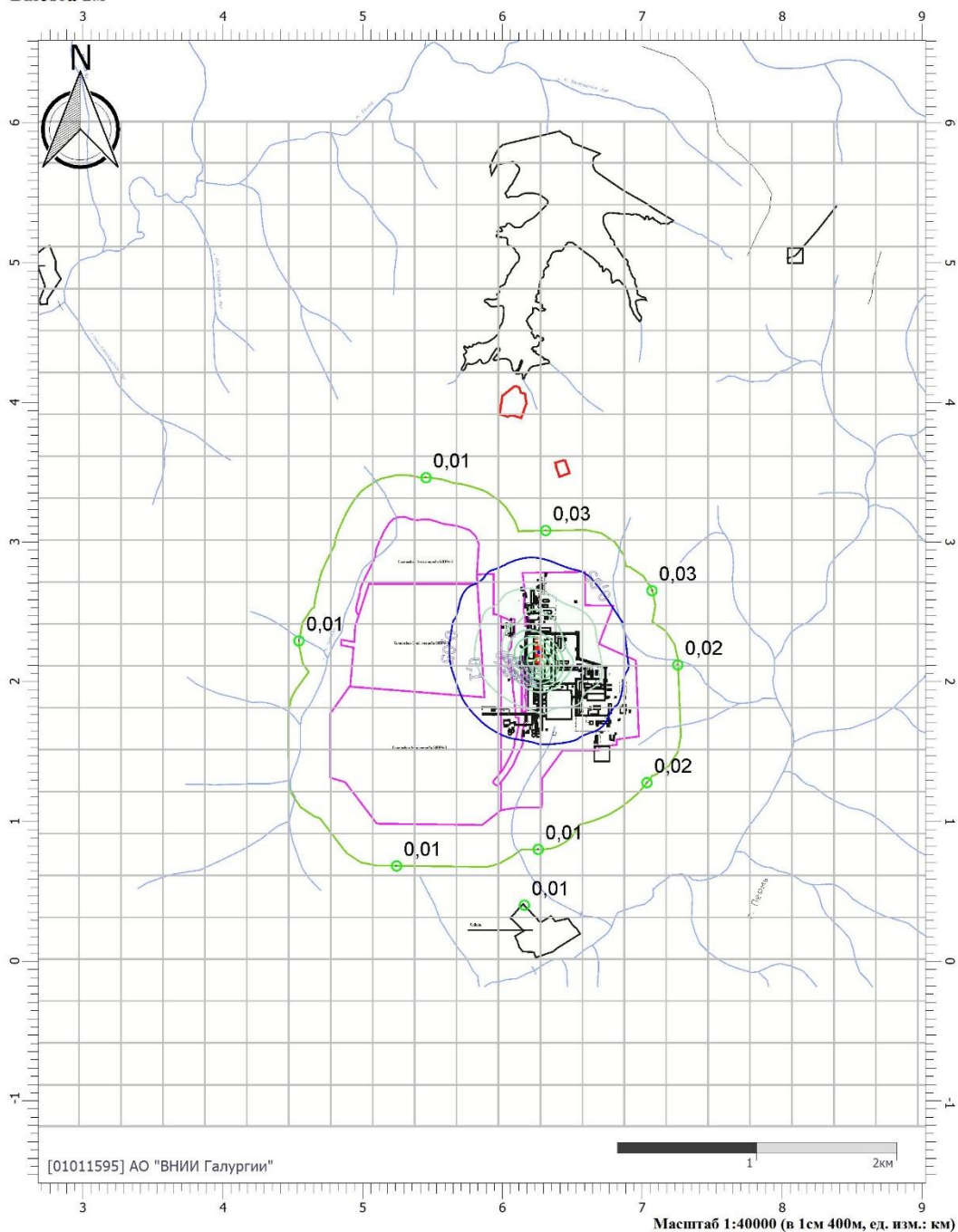

Цветовая схема





УПРЗА «ЭКОЛОГ», версия 4.60
Copyright © 1990-2021 ФИРМА «ИНТЕГРАЛ»

Программа зарегистрирована на: АО "ВНИИ Галургии"
 Регистрационный номер: 01011595

Предприятие: 9, БКПРУ-3 (03.250)

Город: 814, Соликамск

Район: 1, Новый район

Адрес предприятия:

Разработчик:

ИНН:

ОКПО:

Отрасль:

Величина нормативной санзоны: 0 м

ВИД: 3, Аварийная ситуация (горение ДТ)**ВР: 2, С/с****Расчетные константы: S=999999,99****Расчет: «Упрощенный расчет среднегодовых концентраций по МРР-2017»****Метеорологические параметры**

Расчетная температура наиболее холодного месяца, °С:	-17,7
Расчетная температура наиболее теплого месяца, °С:	24,6
Коэффициент А, зависящий от температурной стратификации атмосферы:	160
U* – скорость ветра, наблюдаемая на данной местности, повторяемость превышения которой находится в пределах 5%, м/с:	5
Плотность атмосферного воздуха, кг/м ³ :	1,29
Скорость звука, м/с:	331

Роза ветров, %

С	СВ	В	ЮВ	Ю	ЮЗ	З	СЗ
9,000	5,000	4,000	13,000	25,000	21,000	10,000	13,000



Параметры источников выбросов

Учет:

"%" - источник учитывается с исключением из фона;

"+" - источник учитывается без исключения из фона;

"-" - источник не учитывается и его вклад исключается из фона.

При отсутствии отметок источник не учитывается.

* - источник имеет дополнительные параметры

Типы источников:

1 - Точечный;

2 - Линейный;

3 - Неорганизованный;

4 - Совокупность точечных источников;

5 - С зависимостью массы выброса от скорости ветра;

6 - Точечный, с зонтом или выбросом горизонтально;

7 - Совокупность точечных (зонт или выброс вбок);

8 - Автомагистраль (неорганизованный линейный);

9 - Точечный, с выбросом вбок;

10 - Свеча.

№ ист.	Учет ист.	Вар.	Тип	Наименование источника	Высота ист. (м)	Диаметр устья (м)	Объем ГВС (куб.м/с)	Скорость ГВС (м/с)	Темп. ГВС (°C)	Кэф. реп.	Координаты		Ширина ист. (м)
											X1, (м)	X2, (м)	
											Y1, (м)	Y2, (м)	
№ пл.: 0, № цеха: 0													
6510	+	1	3	Неорганизованный ИЗА	3	0,000			0,000	1	6260,90	6261,40	20,000
											2224,70	2200,70	

Код в-ва	Наименование вещества	Выброс			Лето						Зима		
		г/с	т/г	F	См/ПД _v	Xm	Um	См/ПДК	Xm	Um			
0301	Азота диоксид (Двуокись азота; пероксид азота)	0,3507800	0,000000	1	19,46	17,100	0,500	0,00	0,000	0,000			
0304	Азот (II) оксид (Азот монооксид)	0,0570000	0,000000	1	1,58	17,100	0,500	0,00	0,000	0,000			
0317	Кислота синильная	0,0168000	0,000000	1	0,00	17,100	0,500	0,00	0,000	0,000			
0328	Углерод (Пигмент черный)	0,2167200	0,000000	1	16,03	17,100	0,500	0,00	0,000	0,000			
0330	Сера диоксид	0,0791300	0,000000	1	1,76	17,100	0,500	0,00	0,000	0,000			
0333	Дигидросульфид (Водород сернистый, дигидросульфид, гидросульфид)	0,0168000	0,000000	1	23,30	17,100	0,500	0,00	0,000	0,000			
0337	Углерода оксид (Углерод окись; углерод моноокись; угарный газ)	0,1186100	0,000000	1	0,26	17,100	0,500	0,00	0,000	0,000			
1325	Формальдегид (Муравьиный альдегид, оксометан, метилоксид)	0,0198200	0,000000	1	4,40	17,100	0,500	0,00	0,000	0,000			
1555	Этановая кислота (Метанкарбоновая кислота)	0,0613200	0,000000	1	3,40	17,100	0,500	0,00	0,000	0,000			



Выбросы источников по веществам

Типы источников:

- 1 - Точечный;
- 2 - Линейный;
- 3 - Неорганизованный;
- 4 - Совокупность точечных источников;
- 5 - С зависимостью массы выброса от скорости ветра;
- 6 - Точечный, с зонтом или выбросом горизонтально;
- 7 - Совокупность точечных (зонт или выброс вбок);
- 8 - Автомагистраль (неорганизованный линейный);
- 9 - Точечный, с выбросом в бок;
- 10 - Свеча.

Вещество: 0317 Кислота синильная

№ пл.	№ цех.	№ ист.	Тип	F	Макс. выброс (г/с)	Валовый выброс (т/г)	Средний выброс (г/с)
0	0	6510	3	1	0,0168000	0,000000	0,0000000
Итого:					0,0168	0	0

Расчет проводился по веществам (группам суммации)

Код	Наименование вещества	Предельно допустимая концентрация						Фоновая концентр.	
		Расчет максимальных концентраций		Расчет среднегодовых концентраций		Расчет среднесуточных концентраций			
		Тип	Значение	Тип	Значение	Тип	Значение	Учет	Интерп.
0317	Кислота синильная	-	-	ПДК с/с	0,01	ПДК с/с	0,01	Нет	Нет

Перебор метеопараметров при расчете

Уточненный перебор

Перебор скоростей ветра осуществляется автоматически

Направление ветра

Начало сектора	Конец сектора	Шаг перебора ветра
0	360	1



Расчетные области

Расчетные площадки

Код	Тип	Полное описание площадки					Зона влияния (м)	Шаг (м)		Высота (м)
		Координаты середины 1-й стороны (м)		Координаты середины 2-й стороны (м)		Ширина (м)		По ширине	По длине	
		Х	У	Х	У					
1	Полное описание	2372,90	2414,90	9292,20	2414,90	7200,000	0,000	300,000	300,000	2,000

Расчетные точки

Код	Координаты (м)		Высота (м)	Тип точки	Комментарий
	Х	У			
1	6310,90	3083,00	2,000	на границе С33	С33
2	7071,50	2652,50	2,000	на границе С33	С33
3	7255,50	2121,10	2,000	на границе С33	С33
4	7035,00	1278,70	2,000	на границе С33	С33
5	6257,90	800,70	2,000	на границе С33	С33
6	5243,90	682,40	2,000	на границе С33	С33
7	4546,00	2293,60	2,000	на границе С33	С33
8	5454,60	3461,40	2,000	на границе С33	С33
9	6158,60	400,60	2,000	на границе жилой зоны	д. Сибирь



Результаты расчета по веществам (расчетные точки)

Типы точек:

- 0 - расчетная точка пользователя
- 1 - точка на границе охранной зоны
- 2 - точка на границе производственной зоны
- 3 - точка на границе СЗЗ
- 4 - на границе жилой зоны
- 5 - на границе застройки
- 6 - точки квотирования

Вещество: 0317
Кислота синильная

№	Коорд Х(м)	Коорд У(м)	Высота (м)	Концентр (д. ПДК)	Концентр. (мг/куб.м)	Напр ветр а	Скор ветр а	Фон		Фон до исключения		Тип точки
								доли ПДК	мг/куб.м	доли ПДК	мг/куб.м	
1	6310,90	3083,00	2,00	0,03	3,27E-04	-	-	-	-	-	-	3
2	7071,50	2652,50	2,00	0,02	1,83E-04	-	-	-	-	-	-	3
3	7255,50	2121,10	2,00	0,01	1,20E-04	-	-	-	-	-	-	3
4	7035,00	1278,70	2,00	0,01	1,01E-04	-	-	-	-	-	-	3
8	5454,60	3461,40	2,00	9,57E-03	9,57E-05	-	-	-	-	-	-	3
5	6257,90	800,70	2,00	7,64E-03	7,64E-05	-	-	-	-	-	-	3
7	4546,00	2293,60	2,00	6,13E-03	6,13E-05	-	-	-	-	-	-	3
9	6158,60	400,60	2,00	5,76E-03	5,76E-05	-	-	-	-	-	-	4
6	5243,90	682,40	2,00	5,68E-03	5,68E-05	-	-	-	-	-	-	3

Отчет

Вариант расчета: БКПРУ-3 (03.250) (9) - Упрощенный расчет среднегодовых концентраций по МРР-2017 [14.05.2022 18:50 - 14.05.2022 18:50], ЛЕТО

Тип расчета: Расчеты по веществам

Код расчета: 0317 (Кислота синильная)

Параметр: Концентрация вредного вещества (в долях ПДК)

Высота 2м

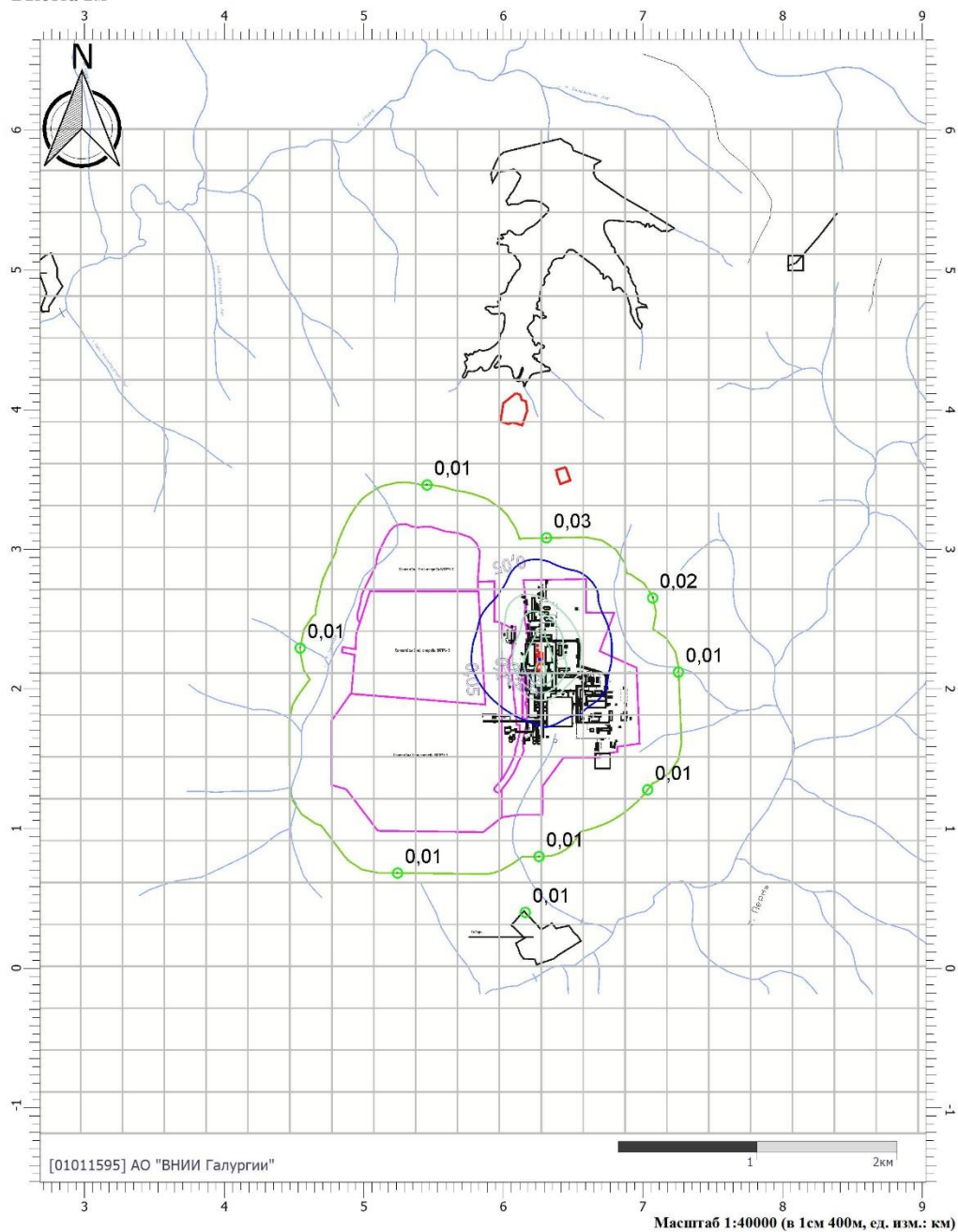

Цветовая схема

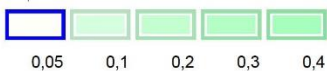



Расчеты рассеивания при разливе дизельного топлива

**УПРЗА «ЭКОЛОГ», версия 4.60
Copyright © 1990-2021 ФИРМА «ИНТЕГРАЛ»**

Программа зарегистрирована на: АО "ВНИИ Галургии"
Регистрационный номер: 01011595

Предприятие: 9, БКПРУ-3 (03.250)

Город: 814, Соликамск

Район: 1, Новый район

Адрес предприятия:

Разработчик:

ИНН:

ОКПО:

Отрасль:

Величина нормативной санзоны: 0 м

ВИД: 4, Аварийная ситуация (разлив ДТ)

ВР: 1, М/р

Расчетные константы: S=999999,99

Расчет: «Расчет рассеивания по МРР-2017» (лето)

Метеорологические параметры

Расчетная температура наиболее холодного месяца, °С:	-17,7
Расчетная температура наиболее теплого месяца, °С:	24,6
Коэффициент А, зависящий от температурной стратификации атмосферы:	160
U* – скорость ветра, наблюдаемая на данной местности, повторяемость превышения которой находится в пределах 5%, м/с:	5
Плотность атмосферного воздуха, кг/м ³ :	1,29
Скорость звука, м/с:	331



Параметры источников выбросов

Учет:

"% - источник учитывается с исключением из фона;

"+ - источник учитывается без исключения из фона;

"- - источник не учитывается и его вклад исключается из фона.

При отсутствии отметок источник не учитывается.

* - источник имеет дополнительные параметры

Типы источников:

1 - Точечный;

2 - Линейный;

3 - Неорганизованный;

4 - Совокупность точечных источников;

5 - С зависимостью массы выброса от скорости ветра;

6 - Точечный, с зонтом или выбросом горизонтально;

7 - Совокупность точечных (зонт или выброс вбок);

8 - Автомагистраль (неорганизованный линейный);

9 - Точечный, с выбросом вбок;

10 - Свеча.

№ ист.	Учет ист.	Вар.	Тип	Наименование источника	Высота ист. (м)	Диаметр устья (м)	Объем ГВС (куб.м/с)	Скорость ГВС (м/с)	Темп. ГВС (°C)	Коеф. реп.	Координаты		Ширина ист. (м)
											X1, (м)	X2, (м)	
											Y1, (м)	Y2, (м)	
№ пл.: 0, № цеха: 0													
6511	+	1	3	Неорганизованный ИЗА	2	0,000			0,000	1	6261,10	6261,30	3,000
											2211,50	2203,70	

Код в-ва	Наименование вещества	Выброс			Лето			Зима		
		г/с	т/г	F	См/ПДК	Xм	Um	См/ПДК	Xм	Um
0333	Дигидросульфид (Водород сернистый, дигидросульфид, гидросульфид)	0,0000001	0,000000	1	0,00	11,400	0,500	0,00	0,000	0,000
2754	Алканы C12-C19 (в пересчете на C)	0,0000435	0,000000	1	0,00	11,400	0,500	0,00	0,000	0,000

Выбросы источников по веществам

Типы источников:

1 - Точечный;

2 - Линейный;

3 - Неорганизованный;

4 - Совокупность точечных источников;

5 - С зависимостью массы выброса от скорости ветра;

6 - Точечный, с зонтом или выбросом горизонтально;

7 - Совокупность точечных (зонт или выброс вбок);

8 - Автомагистраль (неорганизованный линейный);

9 - Точечный, с выбросом в бок;

10 - Свеча.

Вещество: 0333

Дигидросульфид (Водород сернистый, дигидросульфид, гидросульфид)

№ пл.	№ цех.	№ ист.	Тип	Выброс (г/с)	F	Лето			Зима		
						См/ПДК	Xм	Um	См/ПДК	Xм	Um
0	0	6511	3	0,0000001	1	0,00	11,400	0,500	0,00	0,000	0,000
Итого:				0,0000001		0,00			0,00		

Вещество: 2754

Алканы C12-C19 (в пересчете на C)

№ пл.	№ цех.	№ ист.	Тип	Выброс (г/с)	F	Лето			Зима		
						См/ПДК	Xм	Um	См/ПДК	Xм	Um
0	0	6511	3	0,0000435	1	0,00	11,400	0,500	0,00	0,000	0,000
Итого:				0,0000435		0,00			0,00		



Расчет проводился по веществам (группам суммации)

Код	Наименование вещества	Предельно допустимая концентрация						Фоновая концентр.	
		Расчет максимальных концентраций		Расчет среднегодовых концентраций		Расчет среднесуточных концентраций		Учет	Интерп.
		Тип	Значение	Тип	Значение	Тип	Значение		
0333	Дигидросульфид (Водород сернистый, дигидросульфид, гидросульфид)	ПДК м/р	8,00E-03	ПДК с/г	2,00E-03	ПДК с/с	-	Нет	Нет
2754	Алканы С12-С19 (в пересчете на С)	ПДК м/р	1,00	-	-	ПДК с/с	-	Нет	Нет

Перебор метеопараметров при расчете

Уточненный перебор

Перебор скоростей ветра осуществляется автоматически

Направление ветра

Начало сектора	Конец сектора	Шаг перебора ветра
0	360	1

Расчетные области

Расчетные площадки

Код	Тип	Полное описание площадки				Зона влияния (м)	Шаг (м)		Высота (м)	
		Координаты середины 1-й стороны (м)		Координаты середины 2-й стороны (м)			По ширине	По длине		
		X	Y	X	Y					
1	Полное описание	2372,90	2414,90	9292,20	2414,90	7200,000	0,000	300,000	300,000	2,000



Расчетные точки

Код	Координаты (м)		Высота (м)	Тип точки	Комментарий
	Х	У			
1	6310,90	3083,00	2,000	на границе СЗЗ	СЗЗ
2	7071,50	2652,50	2,000	на границе СЗЗ	СЗЗ
3	7255,50	2121,10	2,000	на границе СЗЗ	СЗЗ
4	7035,00	1278,70	2,000	на границе СЗЗ	СЗЗ
5	6257,90	800,70	2,000	на границе СЗЗ	СЗЗ
6	5243,90	682,40	2,000	на границе СЗЗ	СЗЗ
7	4546,00	2293,60	2,000	на границе СЗЗ	СЗЗ
8	5454,60	3461,40	2,000	на границе СЗЗ	СЗЗ
9	6158,60	400,60	2,000	на границе жилой зоны	д. Сибирь

Результаты расчета по веществам (расчетные точки)

Типы точек:

- 0 - расчетная точка пользователя
- 1 - точка на границе охранной зоны
- 2 - точка на границе производственной зоны
- 3 - точка на границе СЗЗ
- 4 - на границе жилой зоны
- 5 - на границе застройки
- 6 - точки квотирования

Вещество: 0333

Дигидросульфид (Водород сернистый, дигидросульфид, гидросульфид)

№	Коорд Х(м)	Коорд У(м)	Высота (м)	Концентр (д. ПДК)	Концентр. (мг/куб.м)	Напр ветр	Скор ветр	Фон		Фон до исключения		Тип точки
								доли ПДК	мг/куб.м	доли ПДК	мг/куб.м	
1	6310,90	3083,00	2,00	1,59E-06	1,27E-08	183	0,70	-	-	-	-	3
2	7071,50	2652,50	2,00	1,49E-06	1,20E-08	241	0,70	-	-	-	-	3
3	7255,50	2121,10	2,00	1,37E-06	1,10E-08	275	0,70	-	-	-	-	3
4	7035,00	1278,70	2,00	1,10E-06	8,84E-09	320	0,70	-	-	-	-	3
5	6257,90	800,70	2,00	9,15E-07	7,32E-09	0	0,90	-	-	-	-	3
8	5454,60	3461,40	2,00	8,41E-07	6,73E-09	147	1,00	-	-	-	-	3
7	4546,00	2293,60	2,00	6,73E-07	5,39E-09	93	1,30	-	-	-	-	3
9	6158,60	400,60	2,00	6,16E-07	4,93E-09	3	1,40	-	-	-	-	4
6	5243,90	682,40	2,00	6,01E-07	4,80E-09	34	1,50	-	-	-	-	3

Вещество: 2754

Алканы С12-С19 (в пересчете на С)

№	Коорд Х(м)	Коорд У(м)	Высота (м)	Концентр (д. ПДК)	Концентр. (мг/куб.м)	Напр ветр	Скор ветр	Фон		Фон до исключения		Тип точки
								доли ПДК	мг/куб.м	доли ПДК	мг/куб.м	
1	6310,90	3083,00	2,00	5,52E-06	5,52E-06	183	0,70	-	-	-	-	3
2	7071,50	2652,50	2,00	5,20E-06	5,20E-06	241	0,70	-	-	-	-	3
3	7255,50	2121,10	2,00	4,77E-06	4,77E-06	275	0,70	-	-	-	-	3
4	7035,00	1278,70	2,00	3,84E-06	3,84E-06	320	0,70	-	-	-	-	3
5	6257,90	800,70	2,00	3,19E-06	3,19E-06	0	0,90	-	-	-	-	3



8	5454,60	3461,40	2,00	2,93E-06	2,93E-06	147	1,00	-	-	-	-	3
7	4546,00	2293,60	2,00	2,34E-06	2,34E-06	93	1,30	-	-	-	-	3
9	6158,60	400,60	2,00	2,14E-06	2,14E-06	3	1,40	-	-	-	-	4
6	5243,90	682,40	2,00	2,09E-06	2,09E-06	34	1,50	-	-	-	-	3

Отчет

Вариант расчета: БКПРУ-3 (03.250) (9) - Расчет рассеивания по МРР-2017 [14.05.2022 18:55 - 14.05.2022 18:55], ЛЕТО

Тип расчета: Расчеты по веществам

Код расчета: 0333 (Дигидросульфид (Водород сернистый, дигидросульфид, гидросульфид))

Параметр: Концентрация вредного вещества (в долях ПДК)

Высота 2м

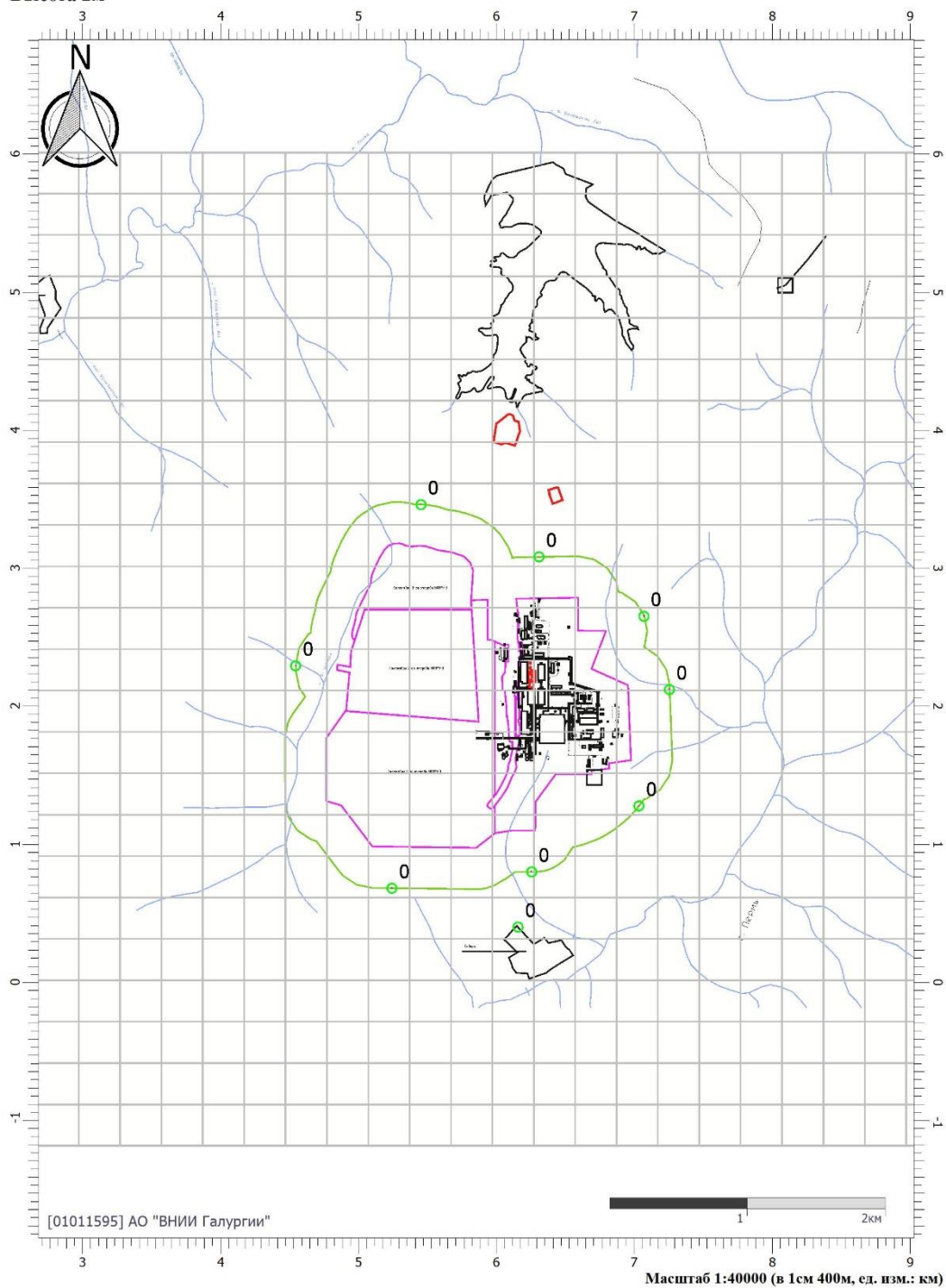

Цветовая схема

Отчет

Вариант расчета: БКПРУ-3 (03.250) (9) - Расчет рассеивания по МРР-2017 [14.05.2022 18:55 - 14.05.2022 18:55], ЛЕТО

Тип расчета: Расчеты по веществам

Код расчета: 2754 (Алканы С12-С19 (в пересчете на С))

Параметр: Концентрация вредного вещества (в долях ПДК)

Высота 2м

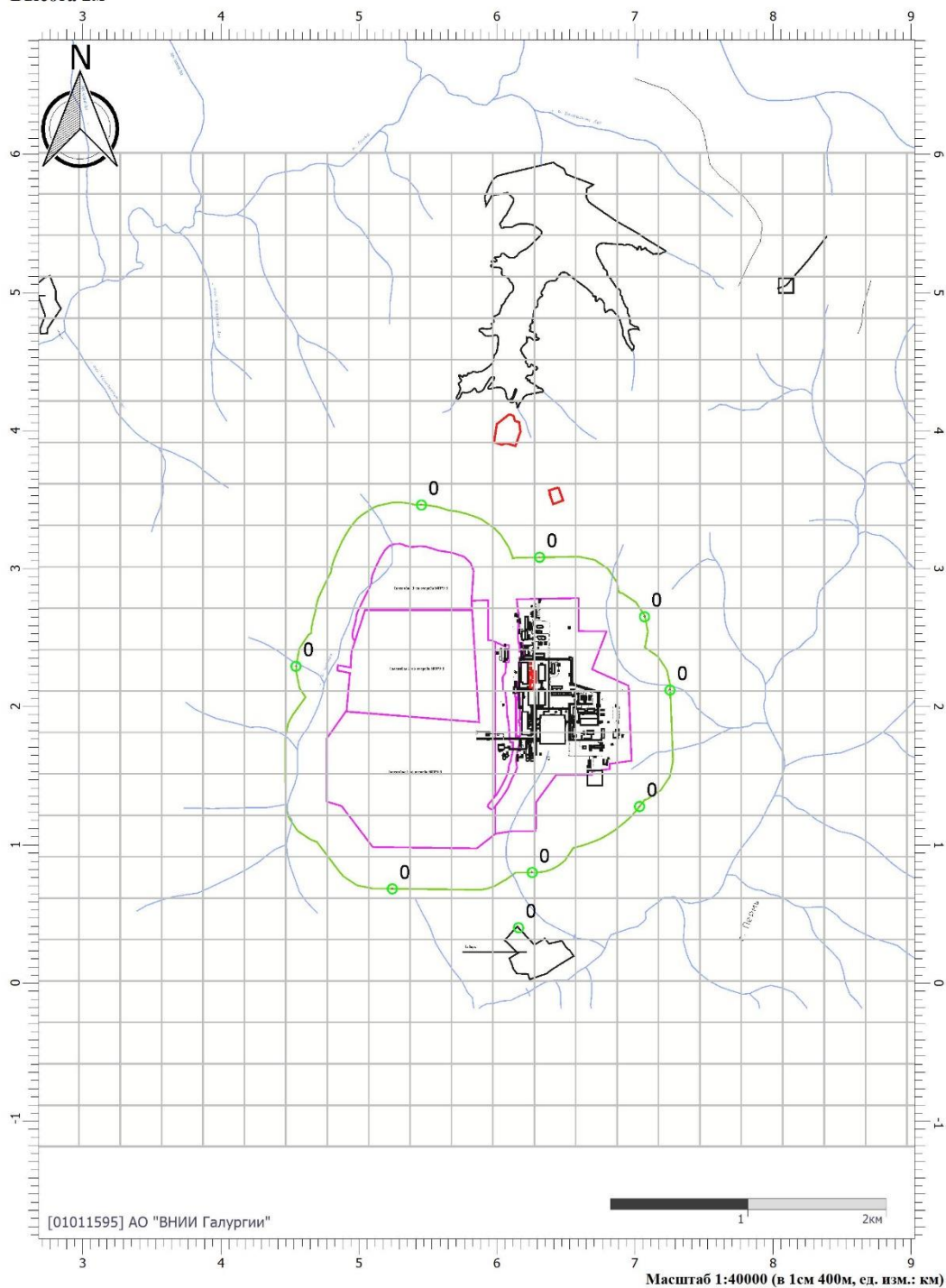

Цветовая схема

**Лист регистрации изменений**

Таблица регистрации изменений								
Изм.	Номера листов (страниц)				Всего листов (страниц) в док.	Номер док.	Подп.	Дата
	измененных	замененных	новых	аннулированных				