



**Общество с ограниченной ответственностью
«Камэкопроект»**

Межмуниципальный центр обращения с отходами в г. Алапаевск

ПРОЕКТНАЯ ДОКУМЕНТАЦИЯ

Раздел 12. Иная документация в случаях, предусмотренных федеральными законами.
Оценка воздействия на окружающую среду. Часть 3

18.003 – ОВОС.3

Том 9.3

2021

**Общество с ограниченной ответственностью
«Камэкопроект»**

Межмуниципальный центр обращения с отходами в г. Алапаевск

ПРОЕКТНАЯ ДОКУМЕНТАЦИЯ

Раздел 12. Иная документация в случаях, предусмотренных федеральными законами.
Оценка воздействия на окружающую среду. Часть 3

18.003 – ОВОС.3

Том 9.3

Директор ООО «Камэкопроект»



Е.А. Леонтьев

2021

Содержание тома

Обозначение	Наименование	Примечание
18.003-ОВОС.3.С	1 Содержание тома	
18.003-СП	2 Состав проектной документации	
18.003- ОВОС.3	3 Текстовая часть	
18.003- ОВОС.3	4 Графическая часть	

Согласовано			

Взам. инв. №	Взам. инв. №
	Подп. и дата

Изм.	Кол.уч.	Лист	№док.	Подп.	Дата
Разработал		Лучникова			12.21
Проверил		Леонтьев			12.21

18.003-ОВОС.3.С					
Содержание тома					
Стадия	Лист	Листов			
П	1	1			
ООО «Камэкопроект»					

Состав проектной документации

№ тома	Обозначение	Наименование	Примечание
1	18.003-ПЗ	Раздел 1. Пояснительная записка	
2	18.003-ПЗУ	Раздел 2. Схема планировочной организации земельного участка.	
		Раздел 3. Архитектурные решения.	Не требуется
3	18.003-КР	Раздел 4. Конструктивные и объемно-планировочные решения.	
4	18.003-ИОС.1	Раздел 5. Сведения об инженерном оборудовании, о сетях инженерно-технического обеспечения, перечень инженерно-технических мероприятий, содержание технологических решений. Подраздел 1. Система электроснабжения.	
		Раздел 5. Сведения об инженерном оборудовании, о сетях инженерно-технического обеспечения, перечень инженерно-технических мероприятий, содержание технологических решений. Подраздел 2. Система водоснабжения.	Не требуется
5	18.003-ИОС.3	Раздел 5. Сведения об инженерном оборудовании, о сетях инженерно-технического обеспечения, перечень инженерно-технических мероприятий, содержание технологических решений. Подраздел 3. Система водоотведения.	
		Раздел 5. Сведения об инженерном оборудовании, о сетях инженерно-технического обеспечения, перечень инженерно-технических мероприятий, содержание технологических решений. Подраздел 4. Отопление, вентиляция и кондиционирование воздуха, тепловые сети.	Не требуется
		Раздел 5. Сведения об инженерном оборудовании, о сетях инженерно-технического обеспечения, перечень инженерно-технических мероприятий, содержание технологических решений. Подраздел 5. Сети связи.	Не требуется
		Раздел 5. Сведения об инженерном оборудовании, о сетях инженерно-технического обеспечения, перечень инженерно-технических мероприятий, содержание технологических решений. Подраздел 6. Система газоснабжения.	Не требуется

Согласовано

Взам. инв. №

Подп. и дата

Взам. инв. №

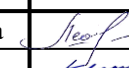
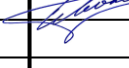
18.003-СП					
Изм.	Кол.уч.	Лист	№док.	Подп.	Дата
		Леонтьева			12.21
		Леонтьев			12.21
Состав проектной документации					
			Стадия	Лист	Листов
			П	1	2
ООО «Камэкопроект»					

6	18.003-ИОС.7	Раздел 5. Сведения об инженерном оборудовании, о сетях инженерно-технического обеспечения, перечень инженерно-технических мероприятий, содержание технологических решений. Подраздел 7. Технологические решения.	
7	18.003-ПОС	Раздел 6. Проект организации строительства.	
		Раздел 7. Проект организации работ по сносу или демонтажу объектов капитального строительства.	Не требуется
8.1	18.003-ООС.1	Раздел 8. Перечень мероприятий по охране окружающей среды. Часть 1	
8.2	18.003-ООС.2	Раздел 8. Перечень мероприятий по охране окружающей среды. Часть 2	
8.3	18.003-ООС.3	Раздел 8. Перечень мероприятий по охране окружающей среды. Часть 3	
		Раздел 9. Мероприятия по обеспечению пожарной безопасности.	Не требуется
		Раздел 10. Мероприятия по обеспечению доступа инвалидов.	Не требуется
		Раздел 10(1) Мероприятия по обеспечению соблюдения требований энергетической эффективности и требований оснащенности зданий, строений и сооружений приборами учета используемых энергетических ресурсов.	Не требуется
		Раздел 11. Смета на строительство объектов капитального строительства.	Не требуется
		Раздел 12. Иная документация в случаях, предусмотренных федеральными законами. Требования к обеспечению безопасной эксплуатации объектов капитального строительства.	Не требуется
9.1	18.003-ОВОС.1	Раздел 12. Иная документация в случаях, предусмотренных федеральными законами. Оценка воздействия на окружающую среду. Часть 1	
9.2	18.003-ОВОС.2	Раздел 12. Иная документация в случаях, предусмотренных федеральными законами. Оценка воздействия на окружающую среду. Часть 2	
9.3	18.003-ОВОС.3	Раздел 12. Иная документация в случаях, предусмотренных федеральными законами. Оценка воздействия на окружающую среду. Часть 3	





Взам. инв. №	Подп. и дата
Взам. инв. №	

Изм.	Кол.уч.	Лист	№док.	Подп.	Дата	18.003-СП	Лист
							2

СОДЕРЖАНИЕ

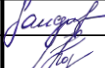
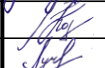
Приложение Ф – Расчет рассеивания загрязняющих веществ	2
Приложение Ц – Расчет выбросов и рассеивания загрязняющих веществ при авариях	162
Приложение Ш – Протокол измерений уровня шума	234
Приложение Щ – Протокол измерений фонового шума.....	237
Приложение Э – Протокол сертификационных испытаний звукоизоляции.....	239
Приложение Ю – Паспорта техники существующего положения.....	243
Приложение Я – Расчеты образования отходов.....	263
ГРАФИЧЕСКАЯ ЧАСТЬ.....	274
1. СИТУАЦИОННАЯ КАРТА-СХЕМА	275
2. СИТУАЦИОННАЯ КАРТА-СХЕМА РАСПОЛОЖЕНИЯ ИСТОЧНИКОВ ВЫБРОСОВ ЗАГРЯЗНЯЮЩИХ ВЕЩЕСТВ, А ТАКЖЕ РАСПОЛОЖЕНИЕ РАСЧЕТНЫХ ТОЧЕК.....	276
3. СИТУАЦИОННАЯ КАРТА-СХЕМА РАСПОЛОЖЕНИЯ ИСТОЧНИКОВ ШУМА, А ТАКЖЕ РАСПОЛОЖЕНИЕ РАСЧЕТНЫХ ТОЧЕК	282
4. КАЛЕНДАРНЫЙ ГРАФИК РАБОТ	285

Согласовано			

Инв. № подл.	Подп. И дата	ССС	Инв. №	18.003-ОВОС.3							
				Изм.	Кол.уч	Лист	№ док.	Подп.	Дата		
				Инженер	Коломина		12.21	Содержание	Стадия	Лист	Листов
					Коряжмина		12.21		П	1	272
					Лучникова		12.21		ООО «Камэкопроект»		
				Проверил	Леонтьев		12.21				
				ГИП	Леонтьев		12.21				

Приложение Ф – Расчет рассеивания загрязняющих веществ

УПРЗА «ЭКОЛОГ», версия 4.60
Copyright © 1990-2021 ФИРМА «ИНТЕГРАЛ»

Программа зарегистрирована на: ООО "Камэкопроект"
Регистрационный номер: 11210018

Предприятие: 14, Полигон

Город: 3, Алапаевск

Район: 1, Новый район

Адрес предприятия:

Разработчик:

ИНН:

ОКПО:

Отрасль:

Величина нормативной санзоны: 0 м

ВИД: 5, СМР+существующее положение

ВР: 1, м.р.

Расчетные константы: S=999999,99

Расчет: «Расчет рассеивания по МРР-2017» (лето)

Метеорологические параметры

Расчетная температура наиболее холодного месяца, °С:	-17,6
Расчетная температура наиболее теплого месяца, °С:	18,5
Коэффициент А, зависящий от температурной стратификации атмосферы:	160
U* – скорость ветра, наблюдаемая на данной местности, повторяемость превышения которой находится в пределах 5%, м/с:	7
Плотность атмосферного воздуха, кг/м ³ :	1,29
Скорость звука, м/с:	331

Параметры источников выбросов

Учет:
"% - источник учитывается с исключением из фона;
"+ - источник учитывается без исключения из фона;
"- - источник не учитывается и его вклад исключается из фона.
При отсутствии отметок источник не учитывается.

Типы источников:
1 - Точечный;
2 - Линейный;
3 - Неорганизованный;
4 - Совокупность точечных источников;
5 - С зависимостью массы выброса от скорости ветра;
6 - Точечный, с зонтом или выбросом горизонтально;
7 - Совокупность точечных (зонт или выброс вбок);
8 - Автомагистраль (неорганизованный линейный);
9 - Точечный, с выбросом вбок;
10 - Свеча.

Учет при расч.	№ ист.	Наименование источника	Вар.	Тип	Высота ист. (м)	Диаметр устья (м)	Объем ГВС (куб.м/с)	Скорость ГВС (м/с)	Плотность ГВС (кг/куб.м)	Темп. ГВС (°С)	Ширина источ. (м)	Отклонение выброса, град		Коэф. реп.	Координаты				
												Угол	Направл.		X1 (м)	Y1 (м)	X2 (м)	Y2 (м)	
№ пл.: 0, № цеха: 0																			
+	1	ДГУ	1	1	2,1	0,21	0,00	0,00	1,29	440,00	0,00	-	-	1	1599942,50	499579,00			
Код в-ва	Наименование вещества						Выброс, (г/с)	Выброс, (т/г)	F	Лето		Зима							
									Ст/ПДК	Xm	Um	Ст/ПДК	Xm	Um					
0301	Азота диоксид (Двуокись азота; пероксид азота)						0,0060000	0,000100	1	3,63	5,21	0,50	0,00	0,00	0,00				
0304	Азот (II) оксид (Азот монооксид)						0,0010000	0,000000	1	0,30	5,21	0,50	0,00	0,00	0,00				
0328	Углерод (Пигмент черный)						0,0004000	0,000010	1	0,32	5,21	0,50	0,00	0,00	0,00				
0330	Сера диоксид						0,0020000	0,000000	1	0,48	5,21	0,50	0,00	0,00	0,00				
0337	Углерода оксид (Углерод окись; углерод моноокись; угарный газ)						0,0065000	0,000100	1	0,16	5,21	0,50	0,00	0,00	0,00				
0703	Бенз/а/пирен						6,7060000E-09	1,100000E-10	1	0,00	5,21	0,50	0,00	0,00	0,00				
1325	Формальдегид (Муравьиный альдегид, оксометан, метилоксид)						0,0000800	0,000000	1	0,19	5,21	0,50	0,00	0,00	0,00				
2732	Керосин (Керосин прямой перегонки; керосин дезодорированный)						0,0019000	0,000000	1	0,19	5,21	0,50	0,00	0,00	0,00				
+	6010	МСС	1	3	5	0,00			1,29		20,00	-	-	1	1599928,50	499554,00	1599954,50	499563,50	
Код в-ва	Наименование вещества						Выброс, (г/с)	Выброс, (т/г)	F	Лето		Зима							
									Ст/ПДК	Xm	Um	Ст/ПДК	Xm	Um					
0301	Азота диоксид (Двуокись азота; пероксид азота)						0,0255898	0,118698	1	0,43	28,50	0,50	0,00	0,00	0,00				
0304	Азот (II) оксид (Азот монооксид)						0,0041584	0,019289	1	0,04	28,50	0,50	0,00	0,00	0,00				
0328	Углерод (Пигмент черный)						0,0079231	0,023484	1	0,18	28,50	0,50	0,00	0,00	0,00				
0330	Сера диоксид						0,0037472	0,014700	1	0,03	28,50	0,50	0,00	0,00	0,00				
0333	Дигидросульфид (Водород сернистый, дигидросульфид, гидросульфид)						0,0000060	0,0000685	1	0,00	28,50	0,50	0,00	0,00	0,00				
0337	Углерода оксид (Углерод окись; углерод моноокись; угарный газ)						0,0889509	0,119683	1	0,06	28,50	0,50	0,00	0,00	0,00				
2732	Керосин (Керосин прямой перегонки; керосин дезодорированный)						0,0149014	0,032862	1	0,04	28,50	0,50	0,00	0,00	0,00				
2754	Алканы C12-19 (в пересчете на С)						0,0021540	0,244001	1	0,01	28,50	0,50	0,00	0,00	0,00				
+	6011	Ванна для обмыва колес	1	3	5	0,00			1,29		5,00	-	-	1	1599979,00	499557,50	1599987,50	499561,50	

18.003-ОВОС.3

Лист

2

Формат А4

Взаим. инв. №

Подп. и дата

Инв. № подл.

Изм. Кол.уч Лист № док. Подп. Дата

Выбросы источников по веществам

Типы источников:

- 1 - Точечный;
- 2 - Линейный;
- 3 - Неорганизованный;
- 4 - Совокупность точечных источников;
- 5 - С зависимостью массы выброса от скорости ветра;
- 6 - Точечный, с зонтом или выбросом горизонтально;
- 7 - Совокупность точечных (зонт или выброс вбок);
- 8 - Автомагистраль (неорганизованный линейный);
- 9 - Точечный, с выбросом в бок;
- 10 - Свеча.

Вещество: 0143

Марганец и его соединения (в пересчете на марганец (IV) оксид)

№ пл.	№ цех.	№ ист.	Тип	Выброс (г/с)	F	Лето			Зима		
						См/ПДК	Xm	Um	См/ПДК	Xm	Um
0	0	6505	3	0,0002665	1	0,09	28,50	0,50	0,00	0,00	0,00
Итого:				0,0002665		0,09			0,00		

Вещество: 0301

Азота диоксид (Двуокись азота; пероксид азота)

№ пл.	№ цех.	№ ист.	Тип	Выброс (г/с)	F	Лето			Зима		
						См/ПДК	Xm	Um	См/ПДК	Xm	Um
0	0	1	1	0,0060000	1	3,63	5,21	0,50	0,00	0,00	0,00
0	0	6010	3	0,0255898	1	0,43	28,50	0,50	0,00	0,00	0,00
0	0	6101	3	0,0047447	1	0,08	28,50	0,50	0,00	0,00	0,00
0	0	6102	3	0,0047447	1	0,08	28,50	0,50	0,00	0,00	0,00
0	0	6103	3	0,0047447	1	0,08	28,50	0,50	0,00	0,00	0,00
0	0	6501	3	0,1835085	1	3,09	28,50	0,50	0,00	0,00	0,00
0	0	6503	3	0,0133713	1	0,23	28,50	0,50	0,00	0,00	0,00
Итого:				0,2427037		7,61			0,00		

Вещество: 0304

Азот (II) оксид (Азот монооксид)

№ пл.	№ цех.	№ ист.	Тип	Выброс (г/с)	F	Лето			Зима		
						См/ПДК	Xm	Um	См/ПДК	Xm	Um
0	0	1	1	0,0010000	1	0,30	5,21	0,50	0,00	0,00	0,00
0	0	6010	3	0,0041584	1	0,04	28,50	0,50	0,00	0,00	0,00
0	0	6101	3	0,0007710	1	0,01	28,50	0,50	0,00	0,00	0,00
0	0	6102	3	0,0007710	1	0,01	28,50	0,50	0,00	0,00	0,00
0	0	6103	3	0,0007710	1	0,01	28,50	0,50	0,00	0,00	0,00
0	0	6501	3	0,0298201	1	0,25	28,50	0,50	0,00	0,00	0,00
0	0	6503	3	0,0021728	1	0,02	28,50	0,50	0,00	0,00	0,00
Итого:				0,0394643		0,63			0,00		

Вещество: 0328

Углерод (Пигмент черный)

№ пл.	№ цех.	№ ист.	Тип	Выброс (г/с)	F	Лето			Зима		
						См/ПДК	Xm	Um	См/ПДК	Xm	Um
0	0	1	1	0,0004000	1	0,32	5,21	0,50	0,00	0,00	0,00
0	0	6010	3	0,0079231	1	0,18	28,50	0,50	0,00	0,00	0,00
0	0	6101	3	0,0009900	1	0,02	28,50	0,50	0,00	0,00	0,00
0	0	6102	3	0,0009900	1	0,02	28,50	0,50	0,00	0,00	0,00
0	0	6103	3	0,0009900	1	0,02	28,50	0,50	0,00	0,00	0,00
0	0	6501	3	0,0311478	1	0,70	28,50	0,50	0,00	0,00	0,00

Взаим. инв. №

Подп. и дата

Инв. № подл.

Изм.	Кол.уч	Лист	№ док.	Подп.	Дата

18.003-ОВОС.3

Лист

4

0	0	6503	3	0,0025110	1	0,06	28,50	0,50	0,00	0,00	0,00
Итого:				0,0449519		1,32			0,00		

Вещество: 0330
Сера диоксид

№ пл.	№ цех.	№ ист.	Тип	Выброс (г/с)	F	Лето			Зима		
						См/ПДК	Xm	Um	См/ПДК	Xm	Um
0	0	1	1	0,0020000	1	0,48	5,21	0,50	0,00	0,00	0,00
0	0	6010	3	0,0037472	1	0,03	28,50	0,50	0,00	0,00	0,00
0	0	6101	3	0,0005775	1	0,00	28,50	0,50	0,00	0,00	0,00
0	0	6102	3	0,0005775	1	0,00	28,50	0,50	0,00	0,00	0,00
0	0	6103	3	0,0005775	1	0,00	28,50	0,50	0,00	0,00	0,00
0	0	6501	3	0,0200814	1	0,14	28,50	0,50	0,00	0,00	0,00
0	0	6503	3	0,0014647	1	0,01	28,50	0,50	0,00	0,00	0,00
Итого:				0,0290258		0,67			0,00		

Вещество: 0333
Дигидросульфид (Водород сернистый, дигидросульфид, гидросульфид)

№ пл.	№ цех.	№ ист.	Тип	Выброс (г/с)	F	Лето			Зима		
						См/ПДК	Xm	Um	См/ПДК	Xm	Um
0	0	6010	3	0,0000060	1	0,00	28,50	0,50	0,00	0,00	0,00
0	0	6502	3	0,0000006	1	0,00	11,40	0,50	0,00	0,00	0,00
Итого:				0,0000066		0,00			0,00		

Вещество: 0337
Углерода оксид (Углерод окись; углерод моноокись; угарный газ)

№ пл.	№ цех.	№ ист.	Тип	Выброс (г/с)	F	Лето			Зима		
						См/ПДК	Xm	Um	См/ПДК	Xm	Um
0	0	1	1	0,0065000	1	0,16	5,21	0,50	0,00	0,00	0,00
0	0	6010	3	0,0889509	1	0,06	28,50	0,50	0,00	0,00	0,00
0	0	6101	3	0,0037675	1	0,00	28,50	0,50	0,00	0,00	0,00
0	0	6102	3	0,0037675	1	0,00	28,50	0,50	0,00	0,00	0,00
0	0	6103	3	0,0037675	1	0,00	28,50	0,50	0,00	0,00	0,00
0	0	6501	3	0,2314948	1	0,16	28,50	0,50	0,00	0,00	0,00
0	0	6503	3	0,0095558	1	0,01	28,50	0,50	0,00	0,00	0,00
Итого:				0,3478040		0,39			0,00		

Вещество: 0703
Бенз/а/пирен

№ пл.	№ цех.	№ ист.	Тип	Выброс (г/с)	F	Лето			Зима		
						См/ПДК	Xm	Um	См/ПДК	Xm	Um
0	0	1	1	6,7060000E-09	1	0,00	5,21	0,50	0,00	0,00	0,00
Итого:				0,0000000		0,00			0,00		

Вещество: 1325
Формальдегид (Муравьиный альдегид, оксометан, метиленоксид)

№ пл.	№ цех.	№ ист.	Тип	Выброс (г/с)	F	Лето			Зима		
						См/ПДК	Xm	Um	См/ПДК	Xm	Um
0	0	1	1	0,0000800	1	0,19	5,21	0,50	0,00	0,00	0,00
Итого:				0,0000800		0,19			0,00		

Вещество: 2732
Керосин (Керосин прямой перегонки; керосин дезодорированный)

№ пл.	№ цех.	№ ист.	Тип	Выброс	F	Лето			Зима		
-------	--------	--------	-----	--------	---	------	--	--	------	--	--

Взаим. инв. №

Подп. и дата

Инв. № подл.

Изм.	Кол.уч	Лист	№ док.	Подп.	Дата
------	--------	------	--------	-------	------

18.003-ОВОС.3

Лист

5

Формат А4

пл.	цех.	ист.		(г/с)		См/ПДК	Xm	Um	См/ПДК	Xm	Um
0	0	1	1	0,0019000	1	0,19	5,21	0,50	0,00	0,00	0,00
0	0	6010	3	0,0149014	1	0,04	28,50	0,50	0,00	0,00	0,00
0	0	6101	3	0,0012558	1	0,00	28,50	0,50	0,00	0,00	0,00
0	0	6102	3	0,0012558	1	0,00	28,50	0,50	0,00	0,00	0,00
0	0	6103	3	0,0012558	1	0,00	28,50	0,50	0,00	0,00	0,00
0	0	6501	3	0,0553409	1	0,16	28,50	0,50	0,00	0,00	0,00
0	0	6503	3	0,0031853	1	0,01	28,50	0,50	0,00	0,00	0,00
Итого:				0,0790950		0,41			0,00		

Вещество: 2754
Алканы C12-19 (в пересчете на C)

№ пл.	№ цех.	№ ист.	Тип	Выброс (г/с)	F	Лето			Зима		
						См/ПДК	Xm	Um	См/ПДК	Xm	Um
0	0	6010	3	0,0021540	1	0,01	28,50	0,50	0,00	0,00	0,00
0	0	6502	3	0,0002174	1	0,01	11,40	0,50	0,00	0,00	0,00
Итого:				0,0023714		0,01			0,00		

Вещество: 2908
Пыль неорганическая: 70-20% SiO2

№ пл.	№ цех.	№ ист.	Тип	Выброс (г/с)	F	Лето			Зима		
						См/ПДК	Xm	Um	См/ПДК	Xm	Um
0	0	6505	3	0,0000658	3	0,00	14,25	0,50	0,00	0,00	0,00
Итого:				0,0000658		0,00			0,00		

Вещество: 2909
Пыль неорганическая: до 20% SiO2

№ пл.	№ цех.	№ ист.	Тип	Выброс (г/с)	F	Лето			Зима		
						См/ПДК	Xm	Um	См/ПДК	Xm	Um
0	0	6102	3	0,0029322	3	0,06	14,25	0,50	0,00	0,00	0,00
0	0	6503	3	0,0026700	3	0,05	14,25	0,50	0,00	0,00	0,00
0	0	6504	3	0,0249333	3	4,27	5,70	0,50	0,00	0,00	0,00
Итого:				0,0305355		4,39			0,00		

Вещество: 2936
Пыль древесная

№ пл.	№ цех.	№ ист.	Тип	Выброс (г/с)	F	Лето			Зима		
						См/ПДК	Xm	Um	См/ПДК	Xm	Um
0	0	6011	3	0,0266560	1	0,18	28,50	0,50	0,00	0,00	0,00
Итого:				0,0266560		0,18			0,00		

Вещество: 3816
Полигексаметиленгуанидин гидрохлорид

№ пл.	№ цех.	№ ист.	Тип	Выброс (г/с)	F	Лето			Зима		
						См/ПДК	Xm	Um	См/ПДК	Xm	Um
0	0	6011	3	0,0240000	1	2,69	28,50	0,50	0,00	0,00	0,00
Итого:				0,0240000		2,69			0,00		

Взаим. инв. №

Подп. и дата

Инв. № подл.

Изм.	Кол.уч	Лист	№ док.	Подп.	Дата

18.003-ОВОС.3

Лист

6

Выбросы источников по группам суммации

Типы источников:

- 1 - Точечный;
- 2 - Линейный;
- 3 - Неорганизованный;
- 4 - Совокупность точечных источников;
- 5 - С зависимостью массы выброса от скорости ветра;
- 6 - Точечный, с зонтом или выбросом горизонтально;
- 7 - Совокупность точечных (зонт или выброс вбок);
- 8 - Автомагистраль (неорганизованный линейный);
- 9 - Точечный, с выбросом в бок;
- 10 - Свеча.

Группа суммации: 6036 Сероводород, формальдегид

№ пл.	№ цех	№ ист.	Тип	Код в-ва	Выброс (г/с)	F	Лето			Зима		
							См/ПДК	Xm	Um	См/ПДК	Xm	Um
0	0	6010	3	0333	0,0000060	1	0,00	28,50	0,50	0,00	0,00	0,00
0	0	6502	3	0333	0,0000006	1	0,00	11,40	0,50	0,00	0,00	0,00
0	0	1	1	1325	0,0000800	1	0,19	5,21	0,50	0,00	0,00	0,00
Итого:					0,0000866		0,20			0,00		

Группа суммации: 6043 Серы диоксид и сероводород

№ пл.	№ цех	№ ист.	Тип	Код в-ва	Выброс (г/с)	F	Лето			Зима		
							См/ПДК	Xm	Um	См/ПДК	Xm	Um
0	0	1	1	0330	0,0020000	1	0,48	5,21	0,50	0,00	0,00	0,00
0	0	6010	3	0330	0,0037472	1	0,03	28,50	0,50	0,00	0,00	0,00
0	0	6101	3	0330	0,0005775	1	0,00	28,50	0,50	0,00	0,00	0,00
0	0	6102	3	0330	0,0005775	1	0,00	28,50	0,50	0,00	0,00	0,00
0	0	6103	3	0330	0,0005775	1	0,00	28,50	0,50	0,00	0,00	0,00
0	0	6501	3	0330	0,0200814	1	0,14	28,50	0,50	0,00	0,00	0,00
0	0	6503	3	0330	0,0014647	1	0,01	28,50	0,50	0,00	0,00	0,00
0	0	6010	3	0333	0,0000060	1	0,00	28,50	0,50	0,00	0,00	0,00
0	0	6502	3	0333	0,0000006	1	0,00	11,40	0,50	0,00	0,00	0,00
Итого:					0,0290324		0,67			0,00		

Группа суммации: 6046 Углерода оксид и пыль цементного производства

№ пл.	№ цех	№ ист.	Тип	Код в-ва	Выброс (г/с)	F	Лето			Зима		
							См/ПДК	Xm	Um	См/ПДК	Xm	Um
0	0	1	1	0337	0,0065000	1	0,16	5,21	0,50	0,00	0,00	0,00
0	0	6010	3	0337	0,0889509	1	0,06	28,50	0,50	0,00	0,00	0,00
0	0	6101	3	0337	0,0037675	1	0,00	28,50	0,50	0,00	0,00	0,00
0	0	6102	3	0337	0,0037675	1	0,00	28,50	0,50	0,00	0,00	0,00
0	0	6103	3	0337	0,0037675	1	0,00	28,50	0,50	0,00	0,00	0,00
0	0	6501	3	0337	0,2314948	1	0,16	28,50	0,50	0,00	0,00	0,00
0	0	6503	3	0337	0,0095558	1	0,01	28,50	0,50	0,00	0,00	0,00
0	0	6505	3	2908	0,0000658	3	0,00	14,25	0,50	0,00	0,00	0,00
Итого:					0,3478698		0,39			0,00		

Группа суммации: 6204 Азота диоксид, серы диоксид

№ пл.	№ цех	№ ист.	Тип	Код в-ва	Выброс (г/с)	F	Лето			Зима		
							См/ПДК	Xm	Um	См/ПДК	Xm	Um
0	0	1	1	0301	0,0060000	1	3,63	5,21	0,50	0,00	0,00	0,00

Взаим. инв. №

Подп. и дата

Инв. № подл.

Изм.	Кол.уч	Лист	№ док.	Подп.	Дата
------	--------	------	--------	-------	------

18.003-ОВОС.3

Лист

7

0	0	6010	3	0301	0,0255898	1	0,43	28,50	0,50	0,00	0,00	0,00
0	0	6101	3	0301	0,0047447	1	0,08	28,50	0,50	0,00	0,00	0,00
0	0	6102	3	0301	0,0047447	1	0,08	28,50	0,50	0,00	0,00	0,00
0	0	6103	3	0301	0,0047447	1	0,08	28,50	0,50	0,00	0,00	0,00
0	0	6501	3	0301	0,1835085	1	3,09	28,50	0,50	0,00	0,00	0,00
0	0	6503	3	0301	0,0133713	1	0,23	28,50	0,50	0,00	0,00	0,00
0	0	1	1	0330	0,0020000	1	0,48	5,21	0,50	0,00	0,00	0,00
0	0	6010	3	0330	0,0037472	1	0,03	28,50	0,50	0,00	0,00	0,00
0	0	6101	3	0330	0,0005775	1	0,00	28,50	0,50	0,00	0,00	0,00
0	0	6102	3	0330	0,0005775	1	0,00	28,50	0,50	0,00	0,00	0,00
0	0	6103	3	0330	0,0005775	1	0,00	28,50	0,50	0,00	0,00	0,00
0	0	6501	3	0330	0,0200814	1	0,14	28,50	0,50	0,00	0,00	0,00
0	0	6503	3	0330	0,0014647	1	0,01	28,50	0,50	0,00	0,00	0,00
Итого:					0,2717295		5,18			0,00		

Суммарное значение Ст/ПДК для группы рассчитано с учетом коэффициента неполной суммы 1,60

Расчет проводился по веществам (группам суммации)

Код	Наименование вещества	Предельно допустимая концентрация						Фоновая концентр.	
		Расчет максимальных концентраций		Расчет среднегодовых концентраций		Расчет среднесуточных концентраций			
		Тип	Значение	Тип	Значение	Тип	Значение	Учет	Интерп.
0123	диЖелезо триоксид (железа оксид) (в пересчете на железо)	-	-	ПДК с/с	0,040	ПДК с/с	0,040	Нет	Нет
0143	Марганец и его соединения (в пересчете на марганец (IV))	ПДК м/р	0,010	ПДК с/г	5,000E-05	ПДК с/с	0,001	Нет	Нет
0301	Азота диоксид (Двуокись азота; пероксид азота)	ПДК м/р	0,200	ПДК с/г	0,040	ПДК с/с	0,100	Да	Нет
0304	Азот (II) оксид (Азот монооксид)	ПДК м/р	0,400	ПДК с/г	0,060	ПДК с/с	-	Да	Нет
0328	Углерод (Пигмент черный)	ПДК м/р	0,150	ПДК с/г	0,025	ПДК с/с	0,050	Нет	Нет
0330	Сера диоксид	ПДК м/р	0,500	ПДК с/с	0,050	ПДК с/с	0,050	Да	Нет
0333	Дигидросульфид (Водород сернистый, дигидросульфид, гидросульфид)	ПДК м/р	0,008	ПДК с/г	0,002	ПДК с/с	-	Да	Нет
0337	Углерода оксид (Углерод окись; углерод монооксид; угарный газ)	ПДК м/р	5,000	ПДК с/г	3,000	ПДК с/с	3,000	Да	Нет
0703	Бенз/а/пирен	-	-	ПДК с/г	1,000E-06	ПДК с/с	1,000E-06	Нет	Нет
1325	Формальдегид (Муравьиный альдегид, оксометан, метиленоксид)	ПДК м/р	0,050	ПДК с/г	0,003	ПДК с/с	0,010	Да	Нет
2732	Керосин (Керосин прямой перегонки; керосин дезодорированный)	ОБУВ	1,200	-	-	ПДК с/с	-	Нет	Нет
2754	Алканы C12-19 (в пересчете на C)	ПДК м/р	1,000	-	-	ПДК с/с	-	Нет	Нет
2908	Пыль неорганическая: 70-20% SiO2	ПДК м/р	0,300	ПДК с/с	0,100	ПДК с/с	0,100	Нет	Нет
2909	Пыль неорганическая: до 20% SiO2	ПДК м/р	0,500	ПДК с/с	0,150	ПДК с/с	0,150	Нет	Нет
2936	Пыль древесная	ОБУВ	0,500	-	-	ПДК с/с	-	Нет	Нет
3816	Полигексаметиленгуанидин гидрохлорид	ОБУВ	0,030	-	-	ПДК с/с	-	Нет	Нет
6035	Группа суммации: Сероводород, формальдегид	Группа суммации	-	Группа суммации	-	Группа суммации	-	Да	Нет
6043	Группа суммации: Серы диоксид и сероводород	Группа суммации	-	Группа суммации	-	Группа суммации	-	Да	Нет
6046	Группа суммации: Углерода оксид и пыль цементного производства	Группа суммации	-	Группа суммации	-	Группа суммации	-	Нет	Нет
6204	Группа неполной суммации с коэффициентом "1,6": Азота диоксид, серы диоксид	Группа суммации	-	Группа суммации	-	Группа суммации	-	Да	Нет

Взаим. инв. №

Подп. и дата

Инв. № подл.

Изм.	Кол.уч	Лист	№ док.	Подп.	Дата
------	--------	------	--------	-------	------

18.003-ОВОС.3

Лист

8

Формат А4

Посты измерения фоновых концентраций

№ поста	Наименование	Координаты (м)	
		X	Y
1		0,00	0,00

Код в-ва	Наименование вещества	Максимальная концентрация *					Средняя концентрация *
		Штиль	Север	Восток	Юг	Запад	
0301	Азота диоксид (Двуокись азота; пероксид азота)	0,076	0,076	0,076	0,076	0,076	0,000
0304	Азот (II) оксид (Азот монооксид)	0,048	0,048	0,048	0,048	0,048	0,000
0330	Сера диоксид	0,018	0,018	0,018	0,018	0,018	0,000
0333	Дигидросульфид (Водород сернистый, дигидросульфид, гидросульфид)	0,003	0,003	0,003	0,003	0,003	0,000
0337	Углерода оксид (Углерод окись; углерод моноокись; угарный газ)	2,300	2,300	2,300	2,300	2,300	0,000
1325	Формальдегид (Муравьиный альдегид, оксометан, метиленоксид)	0,020	0,020	0,020	0,020	0,020	0,000

* Фоновые концентрации измеряются в мг/м³ для веществ и долях приведенной ПДК для групп суммации

Перебор метеопараметров при расчете

Набор-автомат

Перебор скоростей ветра осуществляется автоматически

Направление ветра

Начало сектора	Конец сектора	Шаг перебора ветра
0	360	1

Расчетные области

Расчетные площадки

Код	Тип	Полное описание площадки					Зона влияния (м)	Шаг (м)		Высота (м)
		Координаты середины 1-й стороны (м)		Координаты середины 2-й стороны (м)		Ширина (м)		По ширине	По длине	
		X	Y	X	Y					
7	Полное описание	1593205,30	500121,45	1605893,10	500121,45	9672,10	0,00	500,00	500,00	2,00

Расчетные точки

Код	Координаты (м)		Высота (м)	Тип точки	Комментарий
	X	Y			
1	1600030,70	501612,00	2,00	застройка	Граница проекта планировки и межевания территории
2	1600746,20	499642,40	2,00	застройка	Коллективный сад Рябинка
3	1600887,50	499327,80	2,00	застройка	Коллективный сад №8
4	1596065,90	499842,80	2,00	застройка	Коллективный сад №6
5	1601133,10	497615,80	2,00	застройка	Коллективный сад РТП
6	1598728,60	501612,00	2,00	застройка	Коллективный сад "Родник"
7	1599090,60	502546,30	2,00	застройка	Участок с к.н. 66:32:0406026:536, ИЖС
8	1599744,10	500339,60	2,00	на границе СЗЗ	С
9	1600503,60	499720,20	2,00	на границе СЗЗ	В
10	1599844,30	499003,70	2,00	на границе СЗЗ	Ю
11	1599166,20	499656,40	2,00	на границе СЗЗ	З
12	1599790,00	499824,70	2,00	на границе производственной зоны	С
13	1599893,60	499677,90	2,00	на границе производственной зоны	В
14	1599839,50	499507,70	2,00	на границе производственной зоны	Ю
15	1599666,30	499663,60	2,00	на границе производственной зоны	З

Взаим. инв. №

Подп. и дата

Инв. № подл.

18.003-ОВОС.3

Лист

9

Формат А4

Результаты расчета по веществам (расчетные точки)

Типы точек:

- 0 - расчетная точка пользователя
- 1 - точка на границе охранной зоны
- 2 - точка на границе производственной зоны
- 3 - точка на границе СЗЗ
- 4 - на границе жилой зоны
- 5 - на границе застройки
- 6 - точки квотирования

Вещество: 0143

Марганец и его соединения (в пересчете на марганец (IV) оксид)

№	Коорд Х(м)	Коорд Y(м)	Высота (м)	Концентр (д. ПДК)	Концентр. (мг/куб.м)	Напр ветр а	Скор ветр а	Фон		Фон до исключения		Тип точки
								доли ПДК	мг/куб.м	доли ПДК	мг/куб.м	
15	1599666	499663,	2,00	0,08	8,187E-04	21	0,50	-	-	-	-	2
12	1599790	499824,	2,00	0,02	2,002E-04	221	0,97	-	-	-	-	2
13	1599893	499677,	2,00	0,01	1,394E-04	274	0,97	-	-	-	-	2
14	1599839	499507,	2,00	0,01	1,155E-04	318	1,35	-	-	-	-	2
11	1599166	499656,	2,00	4,29E-03	4,285E-05	86	7,00	-	-	-	-	3
8	1599744	500339,	2,00	3,16E-03	3,159E-05	186	7,00	-	-	-	-	3
10	1599844	499003,	2,00	2,79E-03	2,787E-05	346	7,00	-	-	-	-	3
9	1600503	499720,	2,00	2,18E-03	2,177E-05	268	7,00	-	-	-	-	3
2	1600746	499642,	2,00	1,41E-03	1,412E-05	273	7,00	-	-	-	-	5
3	1600887	499327,	2,00	1,06E-03	1,059E-05	287	7,00	-	-	-	-	5
1	1600030	501612,	2,00	4,70E-04	4,699E-06	190	7,00	-	-	-	-	5
6	1598728	501612,	2,00	4,10E-04	4,098E-06	154	0,70	-	-	-	-	5
5	1601133	497615,	2,00	3,38E-04	3,378E-06	325	0,70	-	-	-	-	5
7	1599090	502546,	2,00	2,89E-04	2,891E-06	168	0,70	-	-	-	-	5
4	1596065	499842,	2,00	2,20E-04	2,203E-06	92	0,97	-	-	-	-	5

Вещество: 0301

Азота диоксид (Двуокись азота; пероксид азота)

№	Коорд Х(м)	Коорд Y(м)	Высота (м)	Концентр (д. ПДК)	Концентр. (мг/куб.м)	Напр ветр а	Скор ветр а	Фон		Фон до исключения		Тип точки
								доли ПДК	мг/куб.м	доли ПДК	мг/куб.м	
13	1599893	499677,	2,00	1,55	0,310	275	0,70	0,38	0,076	0,38	0,076	2
12	1599790	499824,	2,00	1,37	0,275	180	0,70	0,38	0,076	0,38	0,076	2
15	1599666	499663,	2,00	1,33	0,265	78	0,70	0,38	0,076	0,38	0,076	2
14	1599839	499507,	2,00	1,00	0,199	345	0,97	0,38	0,076	0,38	0,076	2
11	1599166	499656,	2,00	0,50	0,100	88	7,00	0,38	0,076	0,38	0,076	3
8	1599744	500339,	2,00	0,50	0,100	175	7,00	0,38	0,076	0,38	0,076	3
10	1599844	499003,	2,00	0,49	0,097	356	7,00	0,38	0,076	0,38	0,076	3
9	1600503	499720,	2,00	0,48	0,096	267	7,00	0,38	0,076	0,38	0,076	3
2	1600746	499642,	2,00	0,45	0,090	271	7,00	0,38	0,076	0,38	0,076	5
3	1600887	499327,	2,00	0,44	0,088	287	7,00	0,38	0,076	0,38	0,076	5
1	1600030	501612,	2,00	0,40	0,080	186	7,00	0,38	0,076	0,38	0,076	5
6	1598728	501612,	2,00	0,40	0,080	151	7,00	0,38	0,076	0,38	0,076	5
5	1601133	497615,	2,00	0,40	0,079	327	0,70	0,38	0,076	0,38	0,076	5
7	1599090	502546,	2,00	0,39	0,079	166	0,70	0,38	0,076	0,38	0,076	5
4	1596065	499842,	2,00	0,39	0,078	93	0,97	0,38	0,076	0,38	0,076	5

Вещество: 0304

Азот (II) оксид (Азот монооксид)

№	Коорд Х(м)	Коорд Y(м)	Высота (м)	Концентр (д. ПДК)	Концентр. (мг/куб.м)	Напр ветр а	Скор ветр а	Фон		Фон до исключения		Тип точки
								доли ПДК	мг/куб.м	доли ПДК	мг/куб.м	
13	1599893	499677,	2,00	0,22	0,086	275	0,70	0,12	0,048	0,12	0,048	2
12	1599790	499824,	2,00	0,20	0,080	180	0,70	0,12	0,048	0,12	0,048	2
15	1599666	499663,	2,00	0,20	0,079	78	0,70	0,12	0,048	0,12	0,048	2

Взаим. инв. №

Подп. и дата

Инв. № подл.

Изм.	Кол.уч	Лист	№ док.	Подп.	Дата	18.003-ОВОС.3	Лист 10
------	--------	------	--------	-------	------	----------------------	------------

14	1599839	499507,7	2,00	0,17	0,068	345	0,97	0,12	0,048	0,12	0,048	2
11	1599166	499656,7	2,00	0,13	0,052	88	7,00	0,12	0,048	0,12	0,048	3
8	1599744	500339,7	2,00	0,13	0,052	175	7,00	0,12	0,048	0,12	0,048	3
10	1599844	499003,7	2,00	0,13	0,051	356	7,00	0,12	0,048	0,12	0,048	3
9	1600503	499720,7	2,00	0,13	0,051	267	7,00	0,12	0,048	0,12	0,048	3
2	1600746	499642,7	2,00	0,13	0,050	271	7,00	0,12	0,048	0,12	0,048	5
3	1600887	499327,7	2,00	0,12	0,050	287	7,00	0,12	0,048	0,12	0,048	5
1	1600030	501612,7	2,00	0,12	0,049	186	7,00	0,12	0,048	0,12	0,048	5
6	1598728	501612,7	2,00	0,12	0,049	151	7,00	0,12	0,048	0,12	0,048	5
5	1601133	497615,7	2,00	0,12	0,049	327	0,70	0,12	0,048	0,12	0,048	5
7	1599090	502546,7	2,00	0,12	0,048	166	0,70	0,12	0,048	0,12	0,048	5
4	1596065	499842,7	2,00	0,12	0,048	93	0,97	0,12	0,048	0,12	0,048	5

Вещество: 0328
Углерод (Пигмент черный)

№	Коорд Х(м)	Коорд Y(м)	Высота (м)	Концентр (д. ПДК)	Концентр. (мг/куб.м)	Напр ветр	Скор ветр	Фон		Фон до исключения		Тип точки
								доли ПДК	мг/куб.м	доли ПДК	мг/куб.м	
13	1599893	499677,7	2,00	0,27	0,040	275	0,70	-	-	-	-	2
12	1599790	499824,7	2,00	0,23	0,034	180	0,70	-	-	-	-	2
15	1599666	499663,7	2,00	0,22	0,032	78	0,70	-	-	-	-	2
14	1599839	499507,7	2,00	0,14	0,021	345	0,97	-	-	-	-	2
11	1599166	499656,7	2,00	0,03	0,004	88	7,00	-	-	-	-	3
8	1599744	500339,7	2,00	0,03	0,004	175	7,00	-	-	-	-	3
10	1599844	499003,7	2,00	0,02	0,004	356	7,00	-	-	-	-	3
9	1600503	499720,7	2,00	0,02	0,003	267	7,00	-	-	-	-	3
2	1600746	499642,7	2,00	0,02	0,003	271	7,00	-	-	-	-	5
3	1600887	499327,7	2,00	0,01	0,002	287	7,00	-	-	-	-	5
1	1600030	501612,7	2,00	5,06E-03	7,584E-04	186	0,70	-	-	-	-	5
6	1598728	501612,7	2,00	4,36E-03	6,542E-04	151	0,70	-	-	-	-	5
5	1601133	497615,7	2,00	4,01E-03	6,014E-04	328	0,70	-	-	-	-	5
7	1599090	502546,7	2,00	3,15E-03	4,730E-04	166	0,70	-	-	-	-	5
4	1596065	499842,7	2,00	2,30E-03	3,455E-04	93	0,97	-	-	-	-	5

Вещество: 0330
Сера диоксид

№	Коорд Х(м)	Коорд Y(м)	Высота (м)	Концентр (д. ПДК)	Концентр. (мг/куб.м)	Напр ветр	Скор ветр	Фон		Фон до исключения		Тип точки
								доли ПДК	мг/куб.м	доли ПДК	мг/куб.м	
13	1599893	499677,7	2,00	0,09	0,044	275	0,70	0,04	0,018	0,04	0,018	2
12	1599790	499824,7	2,00	0,08	0,040	180	0,70	0,04	0,018	0,04	0,018	2
15	1599666	499663,7	2,00	0,08	0,039	79	0,70	0,04	0,018	0,04	0,018	2
14	1599839	499507,7	2,00	0,06	0,031	345	0,97	0,04	0,018	0,04	0,018	2
11	1599166	499656,7	2,00	0,04	0,021	88	7,00	0,04	0,018	0,04	0,018	3
8	1599744	500339,7	2,00	0,04	0,021	175	7,00	0,04	0,018	0,04	0,018	3
10	1599844	499003,7	2,00	0,04	0,020	2	0,70	0,04	0,018	0,04	0,018	3
9	1600503	499720,7	2,00	0,04	0,020	262	0,70	0,04	0,018	0,04	0,018	3
2	1600746	499642,7	2,00	0,04	0,020	270	7,00	0,04	0,018	0,04	0,018	5
3	1600887	499327,7	2,00	0,04	0,020	287	7,00	0,04	0,018	0,04	0,018	5
1	1600030	501612,7	2,00	0,04	0,019	186	7,00	0,04	0,018	0,04	0,018	5
6	1598728	501612,7	2,00	0,04	0,018	150	7,00	0,04	0,018	0,04	0,018	5
5	1601133	497615,7	2,00	0,04	0,018	328	7,00	0,04	0,018	0,04	0,018	5
7	1599090	502546,7	2,00	0,04	0,018	166	0,70	0,04	0,018	0,04	0,018	5
4	1596065	499842,7	2,00	0,04	0,018	93	0,97	0,04	0,018	0,04	0,018	5

Вещество: 0333
Дигидросульфид (Водород сернистый, дигидросульфид, гидросульфид)

№	Коорд	Коорд	Концентр	Концентр.	Напр	Скор	Фон	Фон до исключения
---	-------	-------	----------	-----------	------	------	-----	-------------------

Инд. № подл. Подп. и дата Взаим. инв. №

Изм.	Кол.уч	Лист	№ док.	Подп.	Дата	18.003-ОВОС.3						Лист
												11

	X(м)	Y(м)	Выс ота (м)	(д. ПДК)	(мг/куб.м)	ветр	ветр	доли ПДК	мг/куб.м	доли ПДК	мг/куб.м	Тип точ
14	1599839	499507,	2,00	0,38	0,003	63	0,70	0,38	0,003	0,38	0,003	2
13	1599893	499677,	2,00	0,38	0,003	158	0,70	0,38	0,003	0,38	0,003	2
15	1599666	499663,	2,00	0,38	0,003	94	0,70	0,38	0,003	0,38	0,003	2
12	1599790	499824,	2,00	0,38	0,003	150	2,60	0,38	0,003	0,38	0,003	2
10	1599844	499003,	2,00	0,38	0,003	10	7,00	0,38	0,003	0,38	0,003	3
9	1600503	499720,	2,00	0,38	0,003	254	7,00	0,38	0,003	0,38	0,003	3
11	1599166	499656,	2,00	0,38	0,003	96	7,00	0,38	0,003	0,38	0,003	3
2	1600746	499642,	2,00	0,38	0,003	264	7,00	0,38	0,003	0,38	0,003	5
8	1599744	500339,	2,00	0,38	0,003	166	7,00	0,38	0,003	0,38	0,003	3
3	1600887	499327,	2,00	0,38	0,003	284	7,00	0,38	0,003	0,38	0,003	5
1	1600030	501612,	2,00	0,38	0,003	183	0,70	0,38	0,003	0,38	0,003	5
5	1601133	497615,	2,00	0,38	0,003	328	0,70	0,38	0,003	0,38	0,003	5
6	1598728	501612,	2,00	0,38	0,003	150	0,70	0,38	0,003	0,38	0,003	5
7	1599090	502546,	2,00	0,38	0,003	164	0,70	0,38	0,003	0,38	0,003	5
4	1596065	499842,	2,00	0,38	0,003	94	0,97	0,38	0,003	0,38	0,003	5

Вещество: 0337
Углерода оксид (Углерод окись; углерод моноокись; угарный газ)

№	Коорд X(м)	Коорд Y(м)	Высота (м)	Концентр (д. ПДК)	Концентр. (мг/куб.м)	Напр ветр	Скор ветр	Фон		Фон до исключения		Тип точки
								доли ПДК	мг/куб.м	доли ПДК	мг/куб.м	
13	1599893	499677,	2,00	0,52	2,591	275	0,70	0,46	2,300	0,46	2,300	2
12	1599790	499824,	2,00	0,51	2,551	180	0,70	0,46	2,300	0,46	2,300	2
15	1599666	499663,	2,00	0,51	2,537	78	0,70	0,46	2,300	0,46	2,300	2
14	1599839	499507,	2,00	0,49	2,454	345	0,97	0,46	2,300	0,46	2,300	2
11	1599166	499656,	2,00	0,47	2,331	88	7,00	0,46	2,300	0,46	2,300	3
8	1599744	500339,	2,00	0,47	2,330	175	7,00	0,46	2,300	0,46	2,300	3
10	1599844	499003,	2,00	0,47	2,327	356	7,00	0,46	2,300	0,46	2,300	3
9	1600503	499720,	2,00	0,47	2,325	267	7,00	0,46	2,300	0,46	2,300	3
2	1600746	499642,	2,00	0,46	2,320	270	7,00	0,46	2,300	0,46	2,300	5
3	1600887	499327,	2,00	0,46	2,317	287	7,00	0,46	2,300	0,46	2,300	5
1	1600030	501612,	2,00	0,46	2,306	186	0,70	0,46	2,300	0,46	2,300	5
6	1598728	501612,	2,00	0,46	2,305	151	0,70	0,46	2,300	0,46	2,300	5
5	1601133	497615,	2,00	0,46	2,305	328	0,70	0,46	2,300	0,46	2,300	5
7	1599090	502546,	2,00	0,46	2,304	166	0,70	0,46	2,300	0,46	2,300	5
4	1596065	499842,	2,00	0,46	2,303	93	0,97	0,46	2,300	0,46	2,300	5

Вещество: 0703
Бенз/а/пирен

№	Коорд X(м)	Коорд Y(м)	Высота (м)	Концентр (д. ПДК)	Концентр. (мг/куб.м)	Напр ветр	Скор ветр	Фон		Фон до исключения		Тип точки
								доли ПДК	мг/куб.м	доли ПДК	мг/куб.м	
4	1596065	499842,	2,00	-	1,179E-10	94	7,00	-	-	-	-	5
6	1598728	501612,	2,00	-	3,206E-10	149	7,00	-	-	-	-	5
7	1599090	502546,	2,00	-	2,016E-10	164	7,00	-	-	-	-	5
11	1599166	499656,	2,00	-	1,523E-09	96	1,35	-	-	-	-	5
15	1599666	499663,	2,00	-	6,318E-09	107	7,00	-	-	-	-	2
8	1599744	500339,	2,00	-	1,510E-09	165	1,35	-	-	-	-	5
12	1599790	499824,	2,00	-	6,302E-09	148	7,00	-	-	-	-	2
14	1599839	499507,	2,00	-	2,644E-08	55	7,00	-	-	-	-	2
10	1599844	499003,	2,00	-	2,360E-09	10	0,70	-	-	-	-	3
13	1599893	499677,	2,00	-	3,170E-08	154	7,00	-	-	-	-	2
1	1600030	501612,	2,00	-	3,885E-10	182	5,03	-	-	-	-	5
9	1600503	499720,	2,00	-	2,383E-09	256	0,70	-	-	-	-	3
2	1600746	499642,	2,00	-	1,459E-09	265	1,35	-	-	-	-	5
3	1600887	499327,	2,00	-	1,078E-09	285	1,87	-	-	-	-	5
5	1601133	497615,	2,00	-	3,317E-10	329	7,00	-	-	-	-	5

Взаим. инв. №

Подп. и дата

Инв. № подл.

Изм.	Кол.уч	Лист	№ док.	Подп.	Дата
------	--------	------	--------	-------	------

18.003-ОВОС.3

Лист

12

Формат А4

Вещество: 1325
Формальдегид (Муравьиный альдегид, оксометан, метиленоксид)

№	Коорд Х(м)	Коорд Y(м)	Высота (м)	Концентр (д. ПДК)	Концентр. (мг/куб.м)	Напр ветр	Скор ветр	Фон		Фон до исключения		Тип точки
								доли ПДК	мг/куб.м	доли ПДК	мг/куб.м	
13	1599893	499677	2,00	0,41	0,020	154	7,00	0,40	0,020	0,40	0,020	2
14	1599839	499507	2,00	0,41	0,020	55	7,00	0,40	0,020	0,40	0,020	2
15	1599666	499663	2,00	0,40	0,020	107	7,00	0,40	0,020	0,40	0,020	2
12	1599790	499824	2,00	0,40	0,020	148	7,00	0,40	0,020	0,40	0,020	2
9	1600503	499720	2,00	0,40	0,020	256	0,70	0,40	0,020	0,40	0,020	3
10	1599844	499003	2,00	0,40	0,020	10	0,70	0,40	0,020	0,40	0,020	3
11	1599166	499656	2,00	0,40	0,020	96	1,35	0,40	0,020	0,40	0,020	3
8	1599744	500339	2,00	0,40	0,020	165	1,35	0,40	0,020	0,40	0,020	3
2	1600746	499642	2,00	0,40	0,020	265	1,35	0,40	0,020	0,40	0,020	5
3	1600887	499327	2,00	0,40	0,020	285	1,87	0,40	0,020	0,40	0,020	5
1	1600030	501612	2,00	0,40	0,020	182	5,03	0,40	0,020	0,40	0,020	5
5	1601133	497615	2,00	0,40	0,020	329	7,00	0,40	0,020	0,40	0,020	5
6	1598728	501612	2,00	0,40	0,020	149	7,00	0,40	0,020	0,40	0,020	5
7	1599090	502546	2,00	0,40	0,020	164	7,00	0,40	0,020	0,40	0,020	5
4	1596065	499842	2,00	0,40	0,020	94	7,00	0,40	0,020	0,40	0,020	5

Вещество: 2732
Керосин (Керосин прямой перегонки; керосин дезодорированный)

№	Коорд Х(м)	Коорд Y(м)	Высота (м)	Концентр (д. ПДК)	Концентр. (мг/куб.м)	Напр ветр	Скор ветр	Фон		Фон до исключения		Тип точки
								доли ПДК	мг/куб.м	доли ПДК	мг/куб.м	
13	1599893	499677	2,00	0,06	0,070	275	0,70	-	-	-	-	2
12	1599790	499824	2,00	0,05	0,060	180	0,70	-	-	-	-	2
15	1599666	499663	2,00	0,05	0,057	78	0,70	-	-	-	-	2
14	1599839	499507	2,00	0,03	0,037	345	0,97	-	-	-	-	2
11	1599166	499656	2,00	6,17E-03	0,007	88	7,00	-	-	-	-	3
8	1599744	500339	2,00	6,00E-03	0,007	175	7,00	-	-	-	-	3
10	1599844	499003	2,00	5,31E-03	0,006	356	7,00	-	-	-	-	3
9	1600503	499720	2,00	5,03E-03	0,006	267	7,00	-	-	-	-	3
2	1600746	499642	2,00	3,79E-03	0,005	271	7,00	-	-	-	-	5
3	1600887	499327	2,00	3,25E-03	0,004	287	7,00	-	-	-	-	5
1	1600030	501612	2,00	1,14E-03	0,001	186	7,00	-	-	-	-	5
6	1598728	501612	2,00	9,59E-04	0,001	151	0,70	-	-	-	-	5
5	1601133	497615	2,00	8,82E-04	0,001	328	0,70	-	-	-	-	5
7	1599090	502546	2,00	6,91E-04	8,288E-04	166	0,70	-	-	-	-	5
4	1596065	499842	2,00	5,04E-04	6,051E-04	93	0,97	-	-	-	-	5

Вещество: 2754
Алканы C12-19 (в пересчете на С)

№	Коорд Х(м)	Коорд Y(м)	Высота (м)	Концентр (д. ПДК)	Концентр. (мг/куб.м)	Напр ветр	Скор ветр	Фон		Фон до исключения		Тип точки
								доли ПДК	мг/куб.м	доли ПДК	мг/куб.м	
14	1599839	499507	2,00	2,84E-03	0,003	63	0,70	-	-	-	-	2
13	1599893	499677	2,00	2,41E-03	0,002	158	0,70	-	-	-	-	2
15	1599666	499663	2,00	8,89E-04	8,890E-04	94	0,70	-	-	-	-	2
12	1599790	499824	2,00	6,62E-04	6,621E-04	150	2,60	-	-	-	-	2
10	1599844	499003	2,00	3,10E-04	3,098E-04	10	7,00	-	-	-	-	3
9	1600503	499720	2,00	2,98E-04	2,980E-04	254	7,00	-	-	-	-	3
11	1599166	499656	2,00	2,09E-04	2,093E-04	96	7,00	-	-	-	-	3
2	1600746	499642	2,00	1,91E-04	1,913E-04	264	7,00	-	-	-	-	5
8	1599744	500339	2,00	1,89E-04	1,887E-04	166	7,00	-	-	-	-	3
3	1600887	499327	2,00	1,49E-04	1,487E-04	284	7,00	-	-	-	-	5
1	1600030	501612	2,00	4,12E-05	4,121E-05	183	0,70	-	-	-	-	5

Изн. № подл. Подп. и дата Взап. инв. №

Изм. Кол.уч Лист № док. Подп. Дата

18.003-ОВОС.3

Лист

13

Формат А4

5	1601133	497615,	2,00	3,47E-05	3,468E-05	328	0,70	-	-	-	-	5
6	1598728	501612,	2,00	3,44E-05	3,437E-05	150	0,70	-	-	-	-	5
7	1599090	502546,	2,00	2,43E-05	2,432E-05	164	0,70	-	-	-	-	5
4	1596065	499842,	2,00	1,72E-05	1,722E-05	94	0,97	-	-	-	-	5

Вещество: 2908
Пыль неорганическая: 70-20% SiO2

№	Коорд X(м)	Коорд Y(м)	Высота (м)	Концентр (д. ПДК)	Концентр. (мг/куб.м)	Напр ветр	Скор ветр	Фон		Фон до исключения		Тип точки
								доли ПДК	мг/куб.м	доли ПДК	мг/куб.м	
15	1599666	499663,	2,00	1,55E-03	4,654E-04	22	0,50	-	-	-	-	2
12	1599790	499824,	2,00	1,72E-04	5,145E-05	221	3,62	-	-	-	-	2
13	1599893	499677,	2,00	1,18E-04	3,546E-05	274	5,03	-	-	-	-	2
14	1599839	499507,	2,00	1,07E-04	3,220E-05	318	7,00	-	-	-	-	2
11	1599166	499656,	2,00	3,73E-05	1,120E-05	86	7,00	-	-	-	-	3
8	1599744	500339,	2,00	2,08E-05	6,233E-06	186	7,00	-	-	-	-	3
10	1599844	499003,	2,00	1,62E-05	4,845E-06	346	7,00	-	-	-	-	3
9	1600503	499720,	2,00	1,08E-05	3,244E-06	268	7,00	-	-	-	-	3
2	1600746	499642,	2,00	6,22E-06	1,865E-06	273	7,00	-	-	-	-	5
3	1600887	499327,	2,00	4,52E-06	1,355E-06	287	7,00	-	-	-	-	5
1	1600030	501612,	2,00	2,07E-06	6,213E-07	190	7,00	-	-	-	-	5
6	1598728	501612,	2,00	1,77E-06	5,299E-07	154	7,00	-	-	-	-	5
5	1601133	497615,	2,00	1,32E-06	3,952E-07	325	7,00	-	-	-	-	5
7	1599090	502546,	2,00	1,03E-06	3,099E-07	168	7,00	-	-	-	-	5
4	1596065	499842,	2,00	7,09E-07	2,128E-07	92	7,00	-	-	-	-	5

Вещество: 2909
Пыль неорганическая: до 20% SiO2

№	Коорд X(м)	Коорд Y(м)	Высота (м)	Концентр (д. ПДК)	Концентр. (мг/куб.м)	Напр ветр	Скор ветр	Фон		Фон до исключения		Тип точки
								доли ПДК	мг/куб.м	доли ПДК	мг/куб.м	
13	1599893	499677,	2,00	0,26	0,130	240	3,62	-	-	-	-	2
15	1599666	499663,	2,00	0,11	0,054	100	7,00	-	-	-	-	2
14	1599839	499507,	2,00	0,09	0,043	353	7,00	-	-	-	-	2
12	1599790	499824,	2,00	0,06	0,031	170	7,00	-	-	-	-	2
10	1599844	499003,	2,00	6,30E-03	0,003	359	7,00	-	-	-	-	3
11	1599166	499656,	2,00	6,01E-03	0,003	92	7,00	-	-	-	-	3
9	1600503	499720,	2,00	5,72E-03	0,003	263	7,00	-	-	-	-	3
8	1599744	500339,	2,00	5,20E-03	0,003	173	7,00	-	-	-	-	3
2	1600746	499642,	2,00	3,38E-03	0,002	269	7,00	-	-	-	-	5
3	1600887	499327,	2,00	2,49E-03	0,001	286	7,00	-	-	-	-	5
1	1600030	501612,	2,00	8,75E-04	4,374E-04	186	7,00	-	-	-	-	5
6	1598728	501612,	2,00	6,98E-04	3,490E-04	151	7,00	-	-	-	-	5
5	1601133	497615,	2,00	6,28E-04	3,139E-04	327	7,00	-	-	-	-	5
7	1599090	502546,	2,00	4,15E-04	2,073E-04	166	7,00	-	-	-	-	5
4	1596065	499842,	2,00	2,49E-04	1,243E-04	93	7,00	-	-	-	-	5

Вещество: 2936
Пыль древесная

№	Коорд X(м)	Коорд Y(м)	Высота (м)	Концентр (д. ПДК)	Концентр. (мг/куб.м)	Напр ветр	Скор ветр	Фон		Фон до исключения		Тип точки
								доли ПДК	мг/куб.м	доли ПДК	мг/куб.м	
13	1599893	499677,	2,00	0,05	0,025	143	0,97	-	-	-	-	2
14	1599839	499507,	2,00	0,05	0,024	70	0,97	-	-	-	-	2
12	1599790	499824,	2,00	0,02	0,008	144	3,62	-	-	-	-	2
15	1599666	499663,	2,00	0,01	0,007	108	3,62	-	-	-	-	2
9	1600503	499720,	2,00	8,05E-03	0,004	253	7,00	-	-	-	-	3
10	1599844	499003,	2,00	7,54E-03	0,004	14	7,00	-	-	-	-	3
2	1600746	499642,	2,00	4,94E-03	0,002	264	7,00	-	-	-	-	5

Взаим. инв. №
Подп. и дата
Инв. № подл.

Изм.	Кол.уч	Лист	№ док.	Подп.	Дата
------	--------	------	--------	-------	------

18.003-ОВОС.3

Лист

14

8	1599744	500339	2,00	4,48E-03	0,002	163	7,00	-	-	-	-	3
11	1599166	499656	2,00	4,42E-03	0,002	97	7,00	-	-	-	-	3
3	1600887	499327	2,00	3,59E-03	0,002	284	7,00	-	-	-	-	5
1	1600030	501612	2,00	8,60E-04	4,300E-04	181	7,00	-	-	-	-	5
5	1601133	497615	2,00	7,71E-04	3,855E-04	329	0,70	-	-	-	-	5
6	1598728	501612	2,00	7,17E-04	3,587E-04	149	0,70	-	-	-	-	5
7	1599090	502546	2,00	5,37E-04	2,683E-04	163	0,70	-	-	-	-	5
4	1596065	499842	2,00	3,74E-04	1,869E-04	94	0,97	-	-	-	-	5

Вещество: 3816
Полигексаметиленгуанидин гидрохлорид

№	Коорд Х(м)	Коорд Y(м)	Высота (м)	Концентр (д. ПДК)	Концентр. (мг/куб.м)	Напр ветр	Скор ветр	Фон		Фон до исключения		Тип точки
								доли ПДК	мг/куб.м	доли ПДК	мг/куб.м	
13	1599893	499677	2,00	0,75	0,023	143	0,97	-	-	-	-	2
14	1599839	499507	2,00	0,73	0,022	70	0,97	-	-	-	-	2
12	1599790	499824	2,00	0,23	0,007	144	3,62	-	-	-	-	2
15	1599666	499663	2,00	0,22	0,007	108	3,62	-	-	-	-	2
9	1600503	499720	2,00	0,12	0,004	253	7,00	-	-	-	-	3
10	1599844	499003	2,00	0,11	0,003	14	7,00	-	-	-	-	3
2	1600746	499642	2,00	0,07	0,002	264	7,00	-	-	-	-	5
8	1599744	500339	2,00	0,07	0,002	163	7,00	-	-	-	-	3
11	1599166	499656	2,00	0,07	0,002	97	7,00	-	-	-	-	3
3	1600887	499327	2,00	0,05	0,002	284	7,00	-	-	-	-	5
1	1600030	501612	2,00	0,01	3,872E-04	181	7,00	-	-	-	-	5
5	1601133	497615	2,00	0,01	3,471E-04	329	0,70	-	-	-	-	5
6	1598728	501612	2,00	0,01	3,229E-04	149	0,70	-	-	-	-	5
7	1599090	502546	2,00	8,05E-03	2,416E-04	163	0,70	-	-	-	-	5
4	1596065	499842	2,00	5,61E-03	1,683E-04	94	0,97	-	-	-	-	5

Вещество: 6035
Сероводород, формальдегид

№	Коорд Х(м)	Коорд Y(м)	Высота (м)	Концентр (д. ПДК)	Концентр. (мг/куб.м)	Напр ветр	Скор ветр	Фон		Фон до исключения		Тип точки
								доли ПДК	мг/куб.м	доли ПДК	мг/куб.м	
13	1599893	499677	2,00	0,78	-	154	7,00	0,77	-	0,77	-	2
14	1599839	499507	2,00	0,78	-	55	7,00	0,77	-	0,77	-	2
12	1599790	499824	2,00	0,78	-	148	7,00	0,77	-	0,77	-	2
15	1599666	499663	2,00	0,78	-	107	7,00	0,77	-	0,77	-	2
9	1600503	499720	2,00	0,78	-	256	0,70	0,77	-	0,77	-	3
10	1599844	499003	2,00	0,78	-	9	0,70	0,77	-	0,77	-	3
11	1599166	499656	2,00	0,78	-	96	1,35	0,77	-	0,77	-	3
8	1599744	500339	2,00	0,78	-	166	1,35	0,77	-	0,77	-	3
2	1600746	499642	2,00	0,78	-	265	1,35	0,77	-	0,77	-	5
3	1600887	499327	2,00	0,78	-	285	1,87	0,77	-	0,77	-	5
1	1600030	501612	2,00	0,78	-	183	5,03	0,77	-	0,77	-	5
5	1601133	497615	2,00	0,78	-	329	7,00	0,77	-	0,77	-	5
6	1598728	501612	2,00	0,78	-	149	7,00	0,77	-	0,77	-	5
7	1599090	502546	2,00	0,78	-	164	7,00	0,77	-	0,77	-	5
4	1596065	499842	2,00	0,78	-	94	7,00	0,77	-	0,77	-	5

Вещество: 6043
Серы диоксид и сероводород

№	Коорд Х(м)	Коорд Y(м)	Высота (м)	Концентр (д. ПДК)	Концентр. (мг/куб.м)	Напр ветр	Скор ветр	Фон		Фон до исключения		Тип точки
								доли ПДК	мг/куб.м	доли ПДК	мг/куб.м	
13	1599893	499677	2,00	0,46	-	275	0,70	0,41	-	0,41	-	2
12	1599790	499824	2,00	0,45	-	180	0,70	0,41	-	0,41	-	2
15	1599666	499663	2,00	0,45	-	79	0,70	0,41	-	0,41	-	2

Индв. № подл. Подп. и дата. Взап. инв. №

Изм. Кол.уч Лист № док. Подп. Дата

18.003-ОВОС.3

Лист

15

Формат А4

14	1599839	499507,	2,00	0,44	-	345	0,97	0,41	-	0,41	-	2
11	1599166	499656,	2,00	0,42	-	88	7,00	0,41	-	0,41	-	3
8	1599744	500339,	2,00	0,42	-	175	7,00	0,41	-	0,41	-	3
10	1599844	499003,	2,00	0,42	-	2	0,70	0,41	-	0,41	-	3
9	1600503	499720,	2,00	0,42	-	262	0,70	0,41	-	0,41	-	3
2	1600746	499642,	2,00	0,41	-	270	7,00	0,41	-	0,41	-	5
3	1600887	499327,	2,00	0,41	-	287	7,00	0,41	-	0,41	-	5
1	1600030	501612,	2,00	0,41	-	186	7,00	0,41	-	0,41	-	5
6	1598728	501612,	2,00	0,41	-	150	7,00	0,41	-	0,41	-	5
5	1601133	497615,	2,00	0,41	-	328	7,00	0,41	-	0,41	-	5
7	1599090	502546,	2,00	0,41	-	166	0,70	0,41	-	0,41	-	5
4	1596065	499842,	2,00	0,41	-	93	0,97	0,41	-	0,41	-	5

Вещество: 6046
Углерода оксид и пыль цементного производства

№	Коорд Х(м)	Коорд Y(м)	Высота (м)	Концентр (д. ПДК)	Концентр. (мг/куб.м)	Напр ветр а	Скор ветр а	Фон		Фон до исключения		Тип точки
								доли ПДК	мг/куб.м	доли ПДК	мг/куб.м	
13	1599893	499677,	2,00	0,06	-	275	0,70	-	-	-	-	2
12	1599790	499824,	2,00	0,05	-	180	0,70	-	-	-	-	2
15	1599666	499663,	2,00	0,05	-	78	0,70	-	-	-	-	2
14	1599839	499507,	2,00	0,03	-	345	0,97	-	-	-	-	2
11	1599166	499656,	2,00	6,26E-03	-	88	7,00	-	-	-	-	3
8	1599744	500339,	2,00	6,06E-03	-	175	7,00	-	-	-	-	3
10	1599844	499003,	2,00	5,31E-03	-	356	7,00	-	-	-	-	3
9	1600503	499720,	2,00	5,03E-03	-	267	7,00	-	-	-	-	3
2	1600746	499642,	2,00	3,93E-03	-	270	7,00	-	-	-	-	5
3	1600887	499327,	2,00	3,43E-03	-	287	7,00	-	-	-	-	5
1	1600030	501612,	2,00	1,17E-03	-	186	0,70	-	-	-	-	5
6	1598728	501612,	2,00	1,01E-03	-	151	0,70	-	-	-	-	5
5	1601133	497615,	2,00	9,35E-04	-	328	0,70	-	-	-	-	5
7	1599090	502546,	2,00	7,28E-04	-	166	0,70	-	-	-	-	5
4	1596065	499842,	2,00	5,31E-04	-	93	0,97	-	-	-	-	5

Вещество: 6204
Азота диоксид, серы диоксид

№	Коорд Х(м)	Коорд Y(м)	Высота (м)	Концентр (д. ПДК)	Концентр. (мг/куб.м)	Напр ветр а	Скор ветр а	Фон		Фон до исключения		Тип точки
								доли ПДК	мг/куб.м	доли ПДК	мг/куб.м	
13	1599893	499677,	2,00	1,02	-	275	0,70	0,26	-	0,26	-	2
12	1599790	499824,	2,00	0,91	-	180	0,70	0,26	-	0,26	-	2
15	1599666	499663,	2,00	0,88	-	78	0,70	0,26	-	0,26	-	2
14	1599839	499507,	2,00	0,66	-	345	0,97	0,26	-	0,26	-	2
11	1599166	499656,	2,00	0,34	-	88	7,00	0,26	-	0,26	-	3
8	1599744	500339,	2,00	0,34	-	175	7,00	0,26	-	0,26	-	3
10	1599844	499003,	2,00	0,33	-	356	7,00	0,26	-	0,26	-	3
9	1600503	499720,	2,00	0,33	-	267	7,00	0,26	-	0,26	-	3
2	1600746	499642,	2,00	0,31	-	271	7,00	0,26	-	0,26	-	5
3	1600887	499327,	2,00	0,30	-	287	7,00	0,26	-	0,26	-	5
1	1600030	501612,	2,00	0,27	-	186	7,00	0,26	-	0,26	-	5
6	1598728	501612,	2,00	0,27	-	151	7,00	0,26	-	0,26	-	5
5	1601133	497615,	2,00	0,27	-	327	0,70	0,26	-	0,26	-	5
7	1599090	502546,	2,00	0,27	-	166	0,70	0,26	-	0,26	-	5
4	1596065	499842,	2,00	0,27	-	93	0,97	0,26	-	0,26	-	5

Индв. № подл. Подп. и дата Взаим. инв. №

Отчет

Вариант расчета: Полигон (14) - м.р. с фоном 14.02 10.32 [14.02.2022 10:31 - 14.02.2022 10:31] , ЛЕТО

Тип расчета: Расчеты по веществам

Код расчета: 0143 (Марганец и его соединения (в пересчете на марганец (IV) оксид))

Параметр: Концентрация вредного вещества (в долях ПДК)

Высота 2м

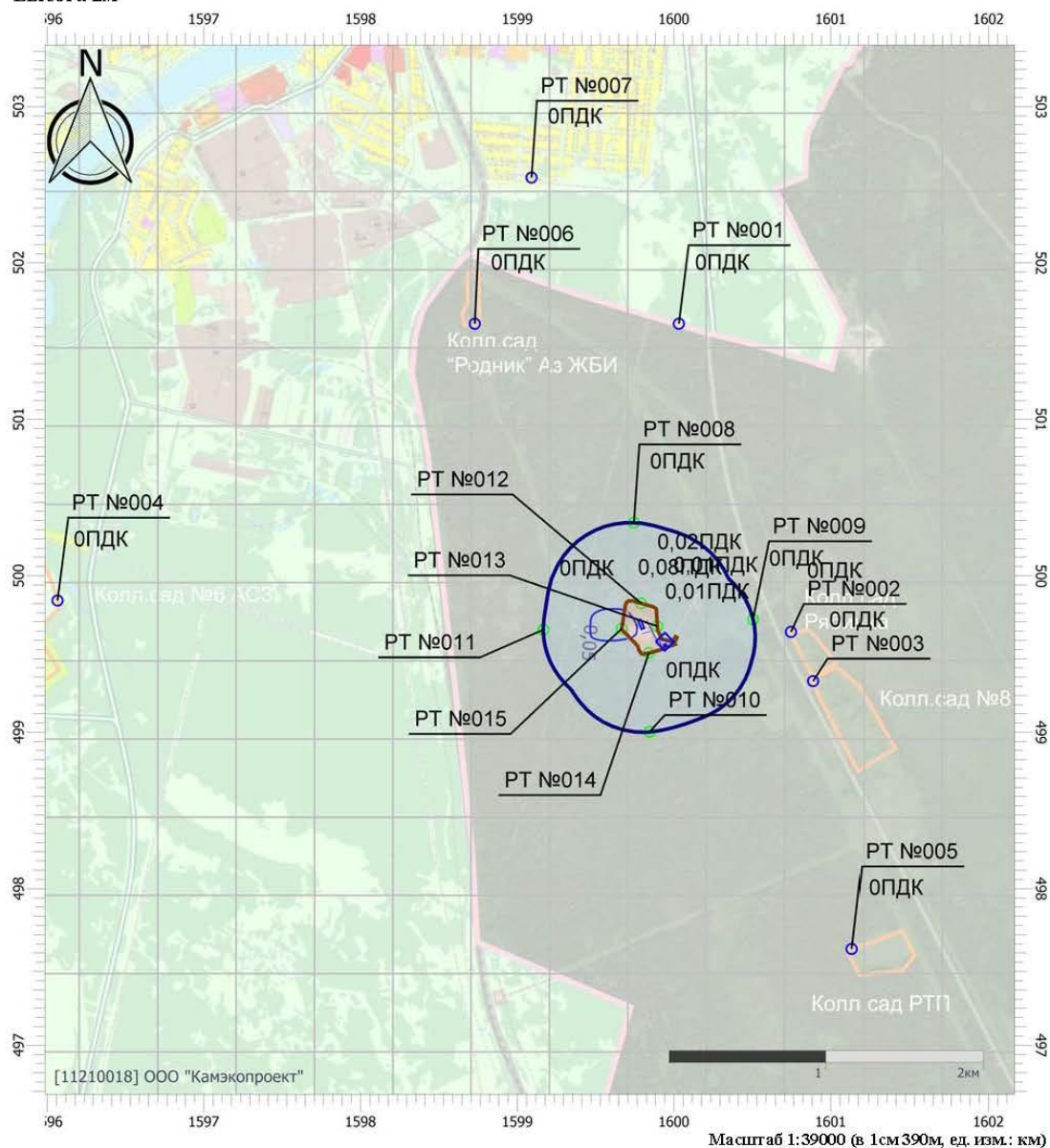

Цветовая схема (ПДК)

0 и ниже	(0,05 - 0,1]	(0,1 - 0,2]	(0,2 - 0,3]
(0,3 - 0,4]	(0,4 - 0,5]	(0,5 - 0,6]	(0,6 - 0,7]
(0,7 - 0,8]	(0,8 - 0,9]	(0,9 - 1]	(1 - 1,5]
(1,5 - 2]	(2 - 3]	(3 - 4]	(4 - 5]
(5 - 7,5]	(7,5 - 10]	(10 - 25]	(25 - 50]
(50 - 100]	(100 - 250]	(250 - 500]	(500 - 1000]
(1000 - 5000]	(5000 - 10000]	(10000 - 100000]	Выше 100000

Инв. № подл.	Подп. и дата	Взаим. инв. №

Изм.	Кол.уч	Лист	№ док.	Подп.	Дата

18.003-ОВОС.3

Лист
17

Отчет

Вариант расчета: Полигон (14) - м.р. с фоном 14.02 10.32 [14.02.2022 10:31 - 14.02.2022 10:31] , ЛЕТО

Тип расчета: Расчеты по веществам

Код расчета: 0301 (Азота диоксид (Двуокись азота; пероксид азота))

Параметр: Концентрация вредного вещества (в долях ПДК)

Высота 2м

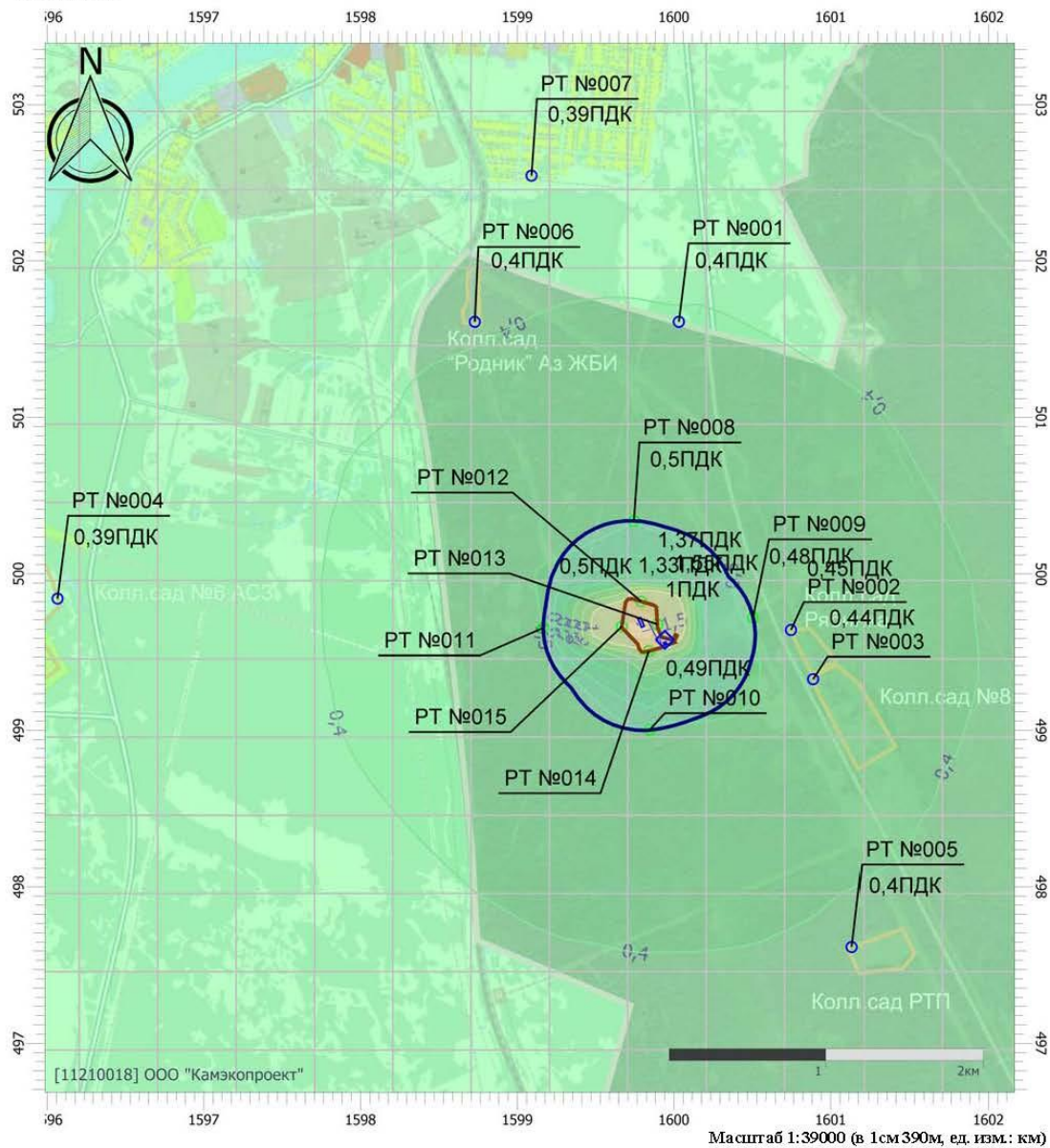

Цветовая схема (ПДК)

0 и ниже	(0,05 - 0,1]	(0,1 - 0,2]	(0,2 - 0,3]
(0,3 - 0,4]	(0,4 - 0,5]	(0,5 - 0,6]	(0,6 - 0,7]
(0,7 - 0,8]	(0,8 - 0,9]	(0,9 - 1]	(1 - 1,5]
(1,5 - 2]	(2 - 3]	(3 - 4]	(4 - 5]
(5 - 7,5]	(7,5 - 10]	(10 - 25]	(25 - 50]
(50 - 100]	(100 - 250]	(250 - 500]	(500 - 1000]
(1000 - 5000]	(5000 - 10000]	(10000 - 100000]	Выше 100000

Инва. № подл.	Подп. и дата	Взап. инв. №

Изм.	Кол.уч	Лист	№ док.	Подп.	Дата

18.003-ОВОС.3

Лист
18

Отчет

Вариант расчета: Полигон (14) - м.р. с фоном 14.02 10.32 [14.02.2022 10:31 - 14.02.2022 10:31] , ЛЕТО

Тип расчета: Расчеты по веществам

Код расчета: 0304 (Азот (II) оксид (Азот монооксид))

Параметр: Концентрация вредного вещества (в долях ПДК)

Высота 2м

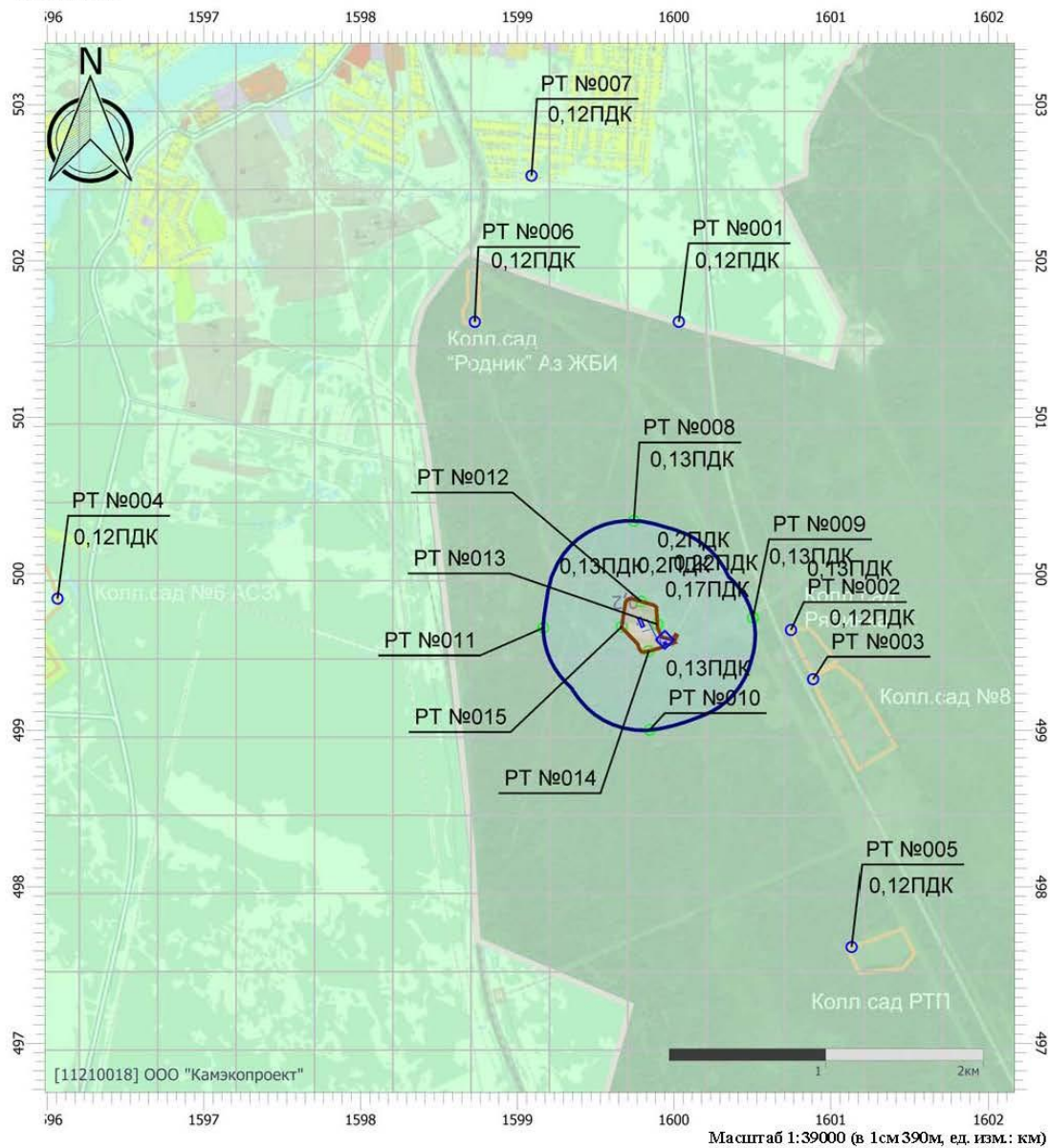

Цветовая схема (ПДК)

0 и ниже	(0,05 - 0,1]	(0,1 - 0,2]	(0,2 - 0,3]
(0,3 - 0,4]	(0,4 - 0,5]	(0,5 - 0,6]	(0,6 - 0,7]
(0,7 - 0,8]	(0,8 - 0,9]	(0,9 - 1]	(1 - 1,5]
(1,5 - 2]	(2 - 3]	(3 - 4]	(4 - 5]
(5 - 7,5]	(7,5 - 10]	(10 - 25]	(25 - 50]
(50 - 100]	(100 - 250]	(250 - 500]	(500 - 1000]
(1000 - 5000]	(5000 - 10000]	(10000 - 100000]	Выше 100000

Инв. № подл.	Подп. и дата	Взаим. инв. №

Изм.	Кол.уч	Лист	№ док.	Подп.	Дата

18.003-ОВОС.3

Лист
19

Отчет

Вариант расчета: Полигон (14) - м.р. с фоном 14.02 10.32 [14.02.2022 10:31 - 14.02.2022 10:31] , ЛЕТО

Тип расчета: Расчеты по веществам

Код расчета: 0328 (Углерод (Пигмент черный))

Параметр: Концентрация вредного вещества (в долях ПДК)

Высота 2м

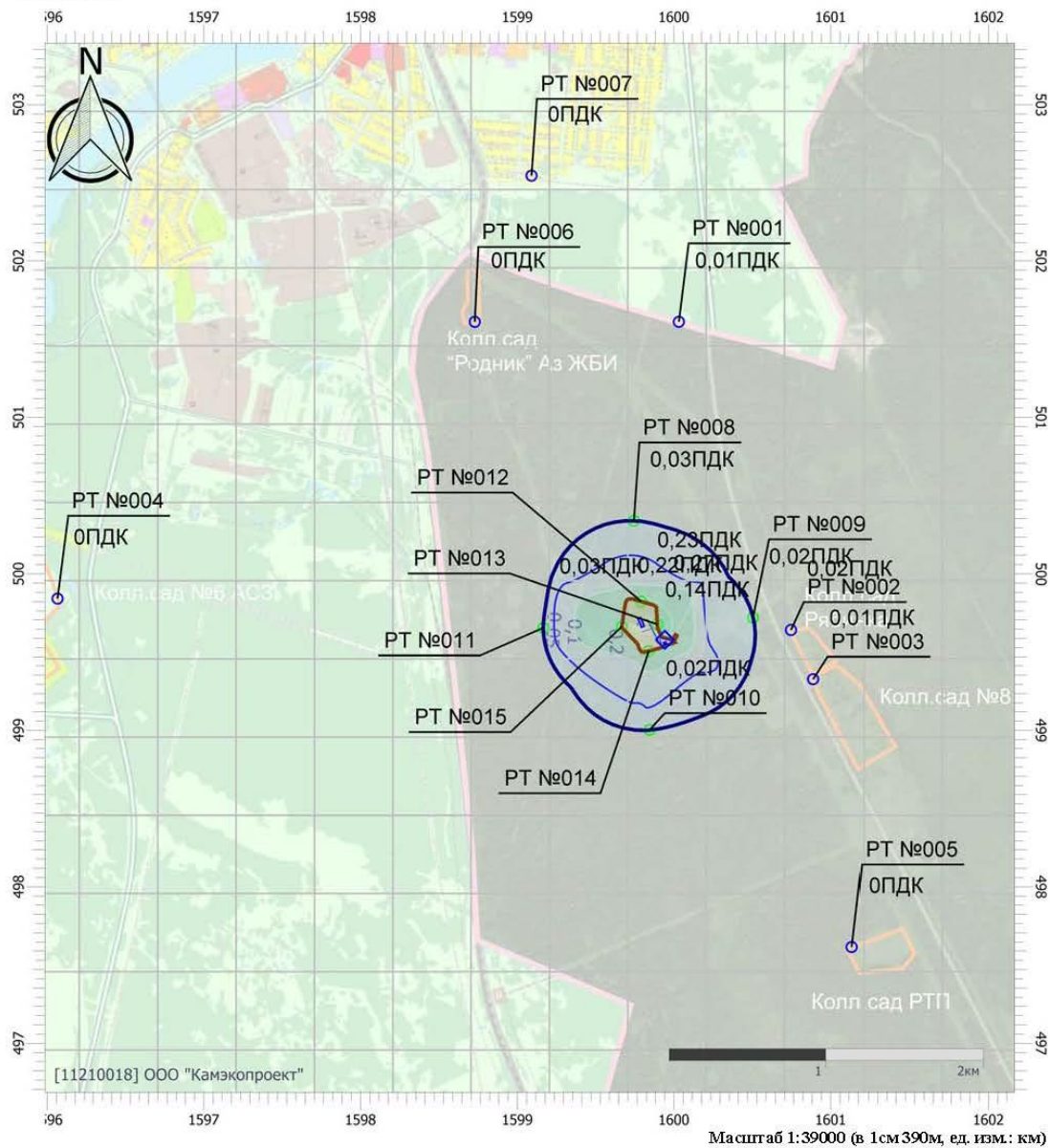

Цветовая схема (ПДК)

0 и ниже	(0,05 - 0,1]	(0,1 - 0,2]	(0,2 - 0,3]
(0,3 - 0,4]	(0,4 - 0,5]	(0,5 - 0,6]	(0,6 - 0,7]
(0,7 - 0,8]	(0,8 - 0,9]	(0,9 - 1]	(1 - 1,5]
(1,5 - 2]	(2 - 3]	(3 - 4]	(4 - 5]
(5 - 7,5]	(7,5 - 10]	(10 - 25]	(25 - 50]
(50 - 100]	(100 - 250]	(250 - 500]	(500 - 1000]
(1000 - 5000]	(5000 - 10000]	(10000 - 100000]	Выше 100000

Инв. № подл.	Подп. и дата	Взаим. инв. №

Изм.	Кол.уч	Лист	№ док.	Подп.	Дата

18.003-ОВОС.3

Лист
20

Отчет

Вариант расчета: Полигон (14) - м.р. с фоном 14.02 10.32 [14.02.2022 10:31 - 14.02.2022 10:31] , ЛЕТО

Тип расчета: Расчеты по веществам

Код расчета: 0330 (Сера диоксид)

Параметр: Концентрация вредного вещества (в долях ПДК)

Высота 2м

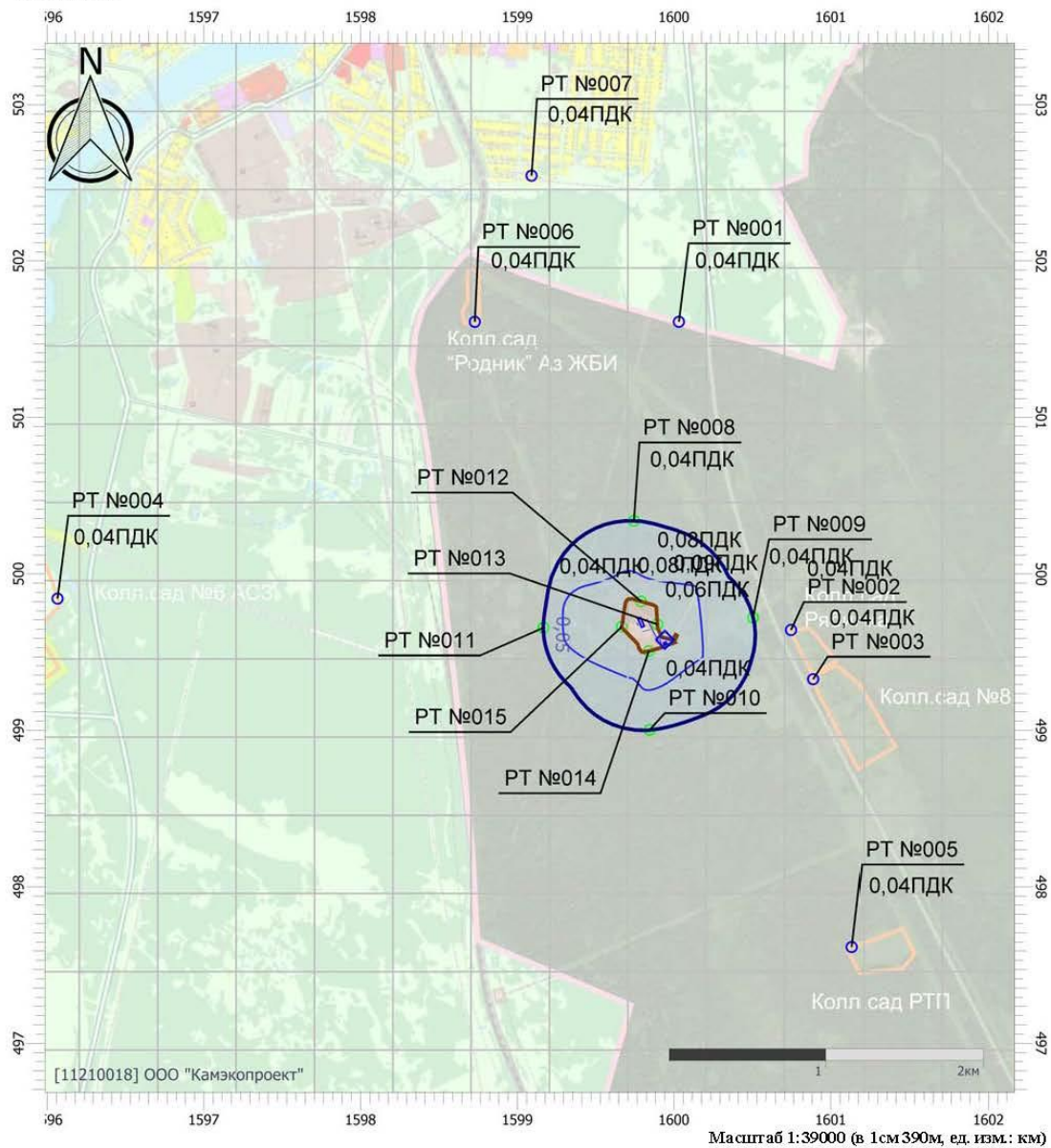

Цветовая схема (ПДК)

□ 0 и ниже	□ (0,05 - 0,1)	□ (0,1 - 0,2)	□ (0,2 - 0,3)
□ (0,3 - 0,4)	□ (0,4 - 0,5)	□ (0,5 - 0,6)	□ (0,6 - 0,7)
□ (0,7 - 0,8)	□ (0,8 - 0,9)	□ (0,9 - 1)	□ (1 - 1,5)
□ (1,5 - 2]	□ (2 - 3]	□ (3 - 4]	□ (4 - 5]
□ (5 - 7,5]	□ (7,5 - 10]	□ (10 - 25]	□ (25 - 50]
□ (50 - 100]	□ (100 - 250]	□ (250 - 500]	□ (500 - 1000]
□ (1000 - 5000]	□ (5000 - 10000]	□ (10000 - 100000]	□ выше 100000

Инва. № подл.	Подп. и дата	Взап. инв. №

Изм.	Кол.уч	Лист	№ док.	Подп.	Дата

18.003-ОВОС.3

Лист
21

Отчет

Вариант расчета: Полигон (14) - м.р. с фоном 14.02 10.32 [14.02.2022 10:31 - 14.02.2022 10:31] , ЛЕТО

Тип расчета: Расчеты по веществам

Код расчета: 0333 (Дигидросульфид (Водород сернистый, дигидросульфид, гидросульфид))

Параметр: Концентрация вредного вещества (в долях ПДК)

Высота 2м

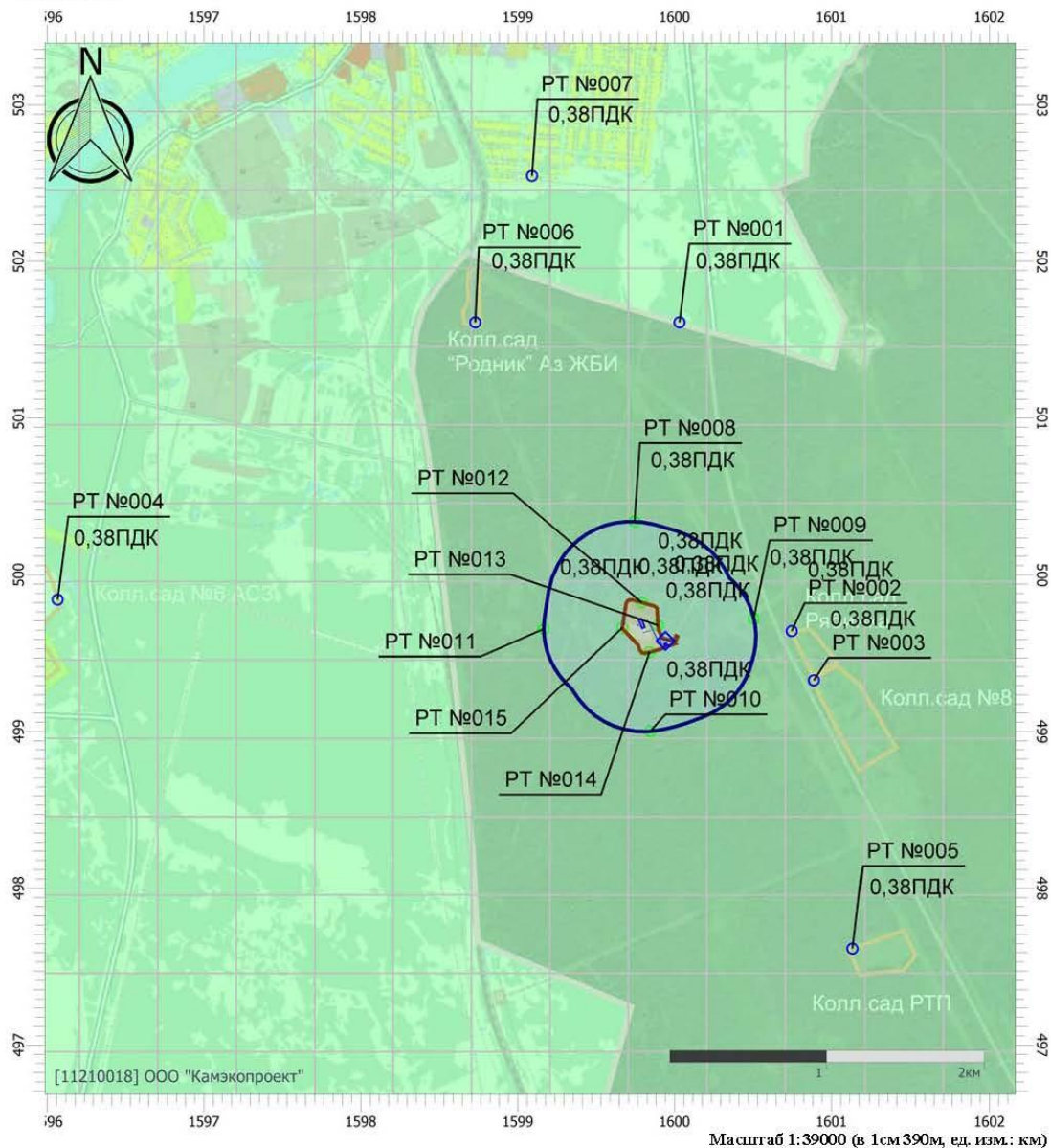

Цветовая схема (ПДК)

0 и ниже	(0,05 - 0,1]	(0,1 - 0,2]	(0,2 - 0,3]
(0,3 - 0,4]	(0,4 - 0,5]	(0,5 - 0,6]	(0,6 - 0,7]
(0,7 - 0,8]	(0,8 - 0,9]	(0,9 - 1]	(1 - 1,5]
(1,5 - 2]	(2 - 3]	(3 - 4]	(4 - 5]
(5 - 7,5]	(7,5 - 10]	(10 - 25]	(25 - 50]
(50 - 100]	(100 - 250]	(250 - 500]	(500 - 1000]
(1000 - 5000]	(5000 - 10000]	(10000 - 100000]	Выше 100000

Масштаб 1:39000 (в 1см 390м, ед. изм.: км)

Инв. № подл.	Подп. и дата	Взап. инв. №

Изм.	Кол.уч	Лист	№ док.	Подп.	Дата

18.003-ОВОС.3

Лист
22

Отчет

Вариант расчета: Полигон (14) - м.р. с фоном 14.02 10.32 [14.02.2022 10:31 - 14.02.2022 10:31] , ЛЕТО

Тип расчета: Расчеты по веществам

Код расчета: 0337 (Углерода оксид (Углерод окись; углерод моноокись; угарный газ))

Параметр: Концентрация вредного вещества (в долях ПДК)

Высота 2м

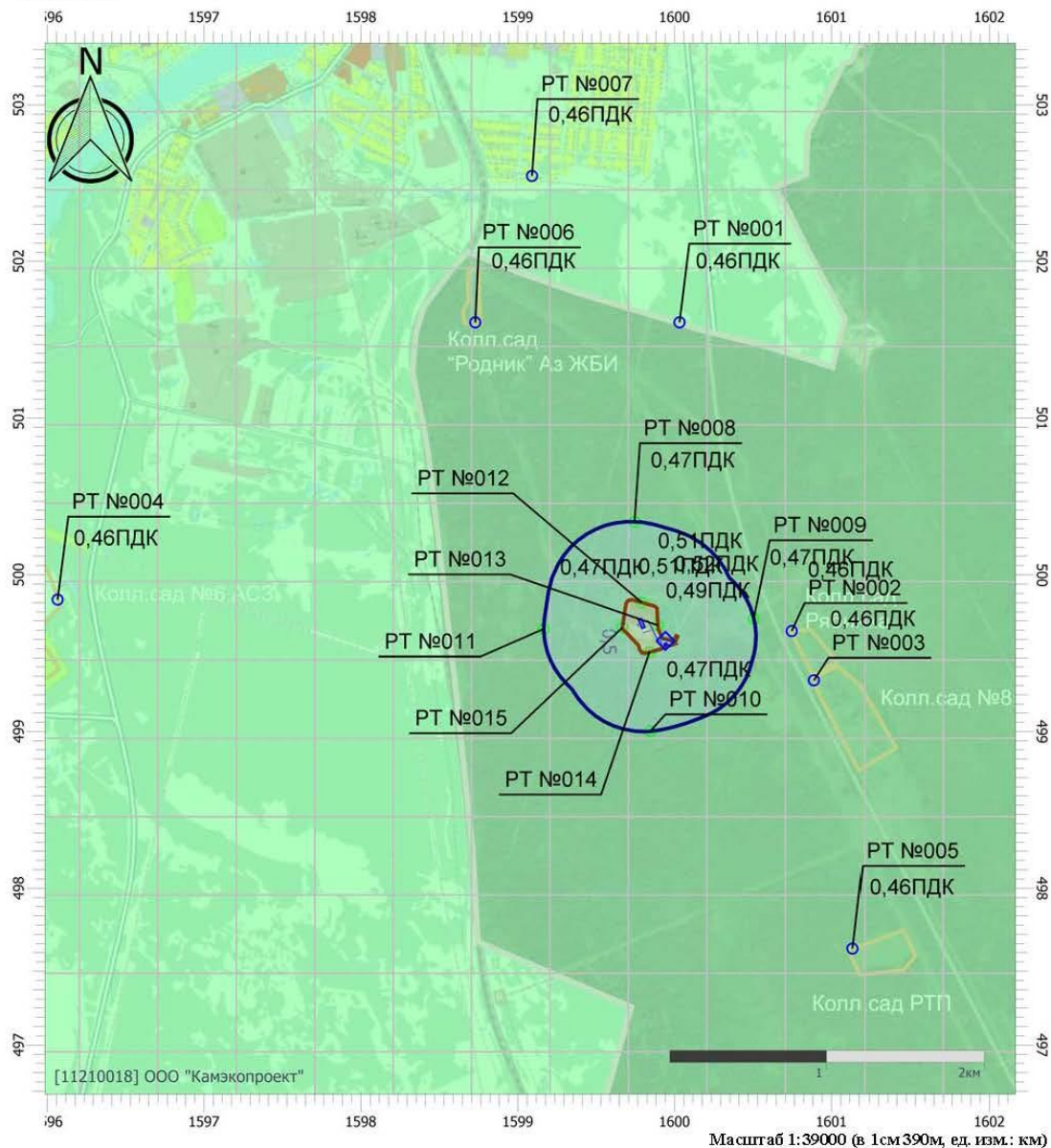

Цветовая схема (ПДК)

0 и ниже	(0,05 - 0,1]	(0,1 - 0,2]	(0,2 - 0,3]
(0,3 - 0,4]	(0,4 - 0,5]	(0,5 - 0,6]	(0,6 - 0,7]
(0,7 - 0,8]	(0,8 - 0,9]	(0,9 - 1]	(1 - 1,5]
(1,5 - 2]	(2 - 3]	(3 - 4]	(4 - 5]
(5 - 7,5]	(7,5 - 10]	(10 - 25]	(25 - 50]
(50 - 100]	(100 - 250]	(250 - 500]	(500 - 1000]
(1000 - 5000]	(5000 - 10000]	(10000 - 100000]	Выше 100000

Масштаб 1:39000 (в 1см 390м, ед. изм.: км)

Инв. № подл.	Подп. и дата	Взаим. инв. №

Изм.	Кол.уч	Лист	№ док.	Подп.	Дата

18.003-ОВОС.3

Лист
23

Отчет

Вариант расчета: Полигон (14) - м.р. с фоном 14.02 10.32 [14.02.2022 10:31 - 14.02.2022 10:31] , ЛЕТО

Тип расчета: Расчеты по веществам

Код расчета: 0703 (Бенз/а/пирен)

Параметр: Концентрация вредного вещества (в долях ПДК)

Высота 2м

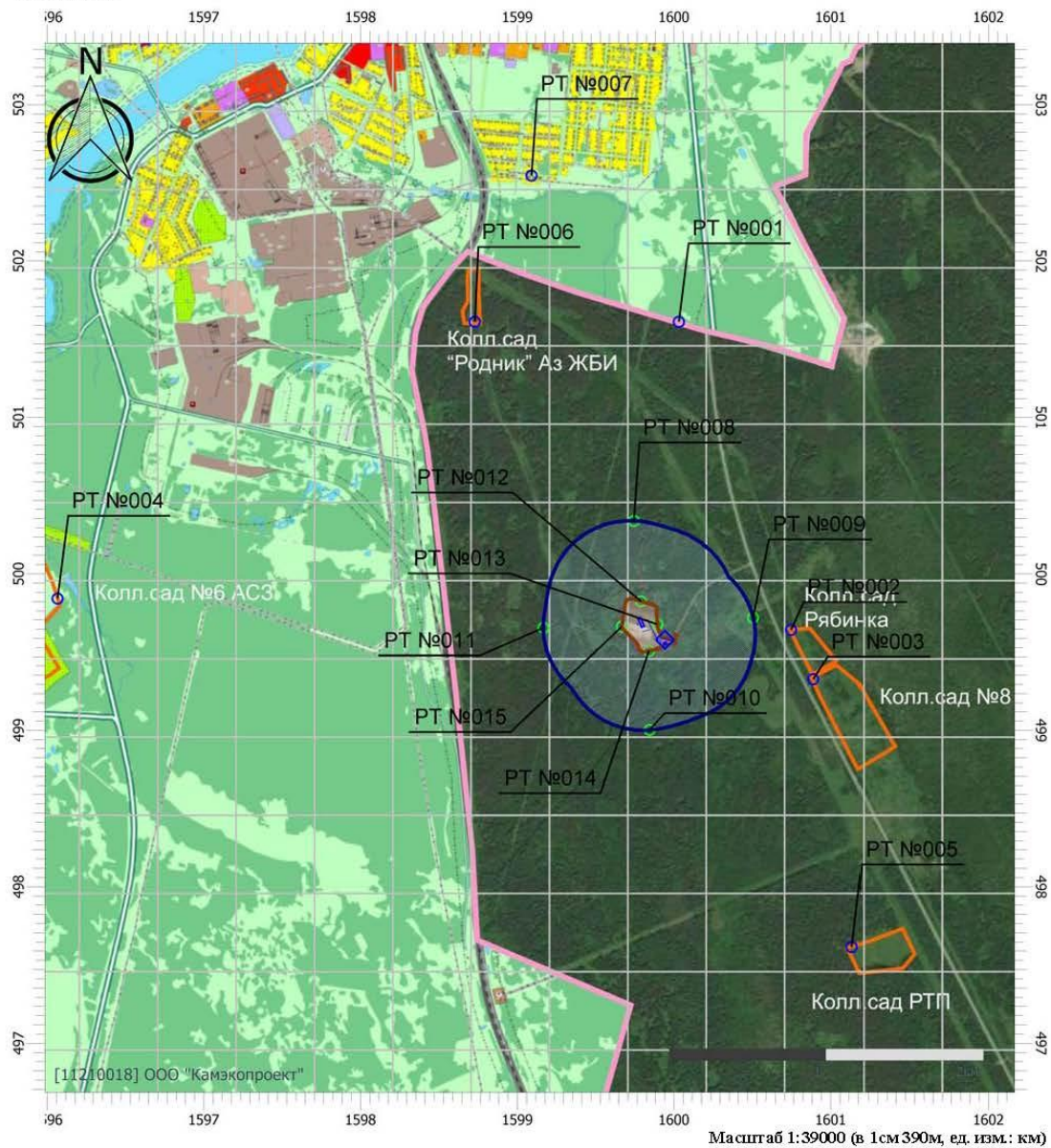

Цветовая схема (ПДК)

0 и ниже	(0,05 - 0,1]	(0,1 - 0,2]	(0,2 - 0,3]
(0,3 - 0,4]	(0,4 - 0,5]	(0,5 - 0,6]	(0,6 - 0,7]
(0,7 - 0,8]	(0,8 - 0,9]	(0,9 - 1]	(1 - 1,5]
(1,5 - 2]	(2 - 3]	(3 - 4]	(4 - 5]
(5 - 7,5]	(7,5 - 10]	(10 - 25]	(25 - 50]
(50 - 100]	(100 - 250]	(250 - 500]	(500 - 1000]
(1000 - 5000]	(5000 - 10000]	(10000 - 100000]	Выше 100000

Инв. № подл.	Подп. и дата	Взаим. инв. №

Изм.	Кол.уч	Лист	№ док.	Подп.	Дата

18.003-ОВОС.3

Лист
24

Отчет

Вариант расчета: Полигон (14) - м.р. с фоном 14.02 10.32 [14.02.2022 10:31 - 14.02.2022 10:31] , ЛЕТО

Тип расчета: Расчеты по веществам

Код расчета: 1325 (Формальдегид (Муравьиный альдегид, оксометан, метиленоксид))

Параметр: Концентрация вредного вещества (в долях ПДК)

Высота 2м

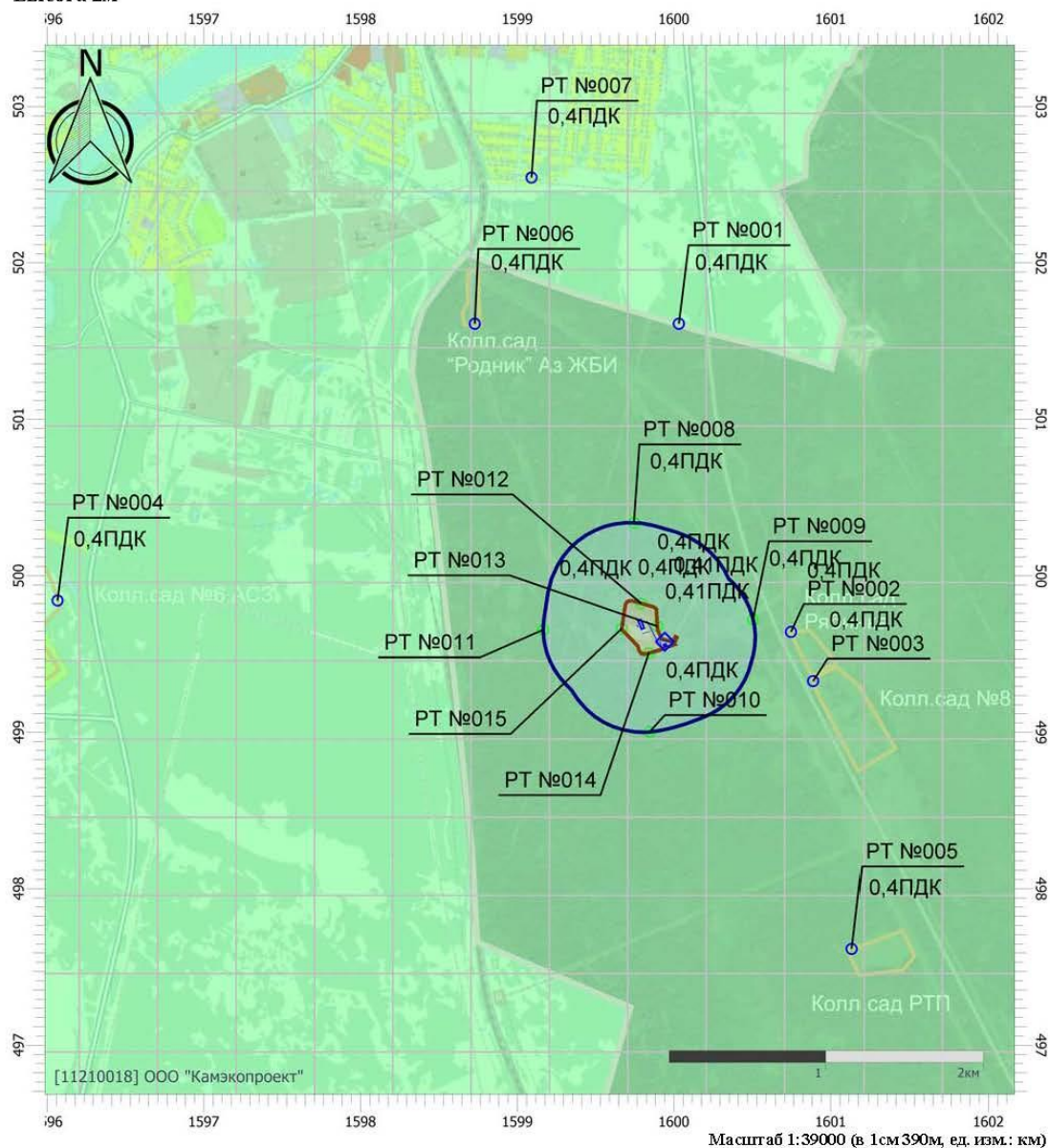

Масштаб 1:39000 (в 1см 390м, ед. изм.: км)

Цветовая схема (ПДК)

0 и ниже	(0,05 - 0,1]	(0,1 - 0,2]	(0,2 - 0,3]
(0,3 - 0,4]	(0,4 - 0,5]	(0,5 - 0,6]	(0,6 - 0,7]
(0,7 - 0,8]	(0,8 - 0,9]	(0,9 - 1]	(1 - 1,5]
(1,5 - 2]	(2 - 3]	(3 - 4]	(4 - 5]
(5 - 7,5]	(7,5 - 10]	(10 - 25]	(25 - 50]
(50 - 100]	(100 - 250]	(250 - 500]	(500 - 1000]
(1000 - 5000]	(5000 - 10000]	(10000 - 100000]	Выше 100000

Инв. № подл.	Подп. и дата	Взаим. инв. №

Изм.	Кол.уч	Лист	№ док.	Подп.	Дата

18.003-ОВОС.3

Лист
25

Отчет

Вариант расчета: Полигон (14) - м.р. с фоном 14.02 10.32 [14.02.2022 10:31 - 14.02.2022 10:31] , ЛЕТО

Тип расчета: Расчеты по веществам

Код расчета: 2732 (Керосин (Керосин прямой перегонки; керосин дезодорированный))

Параметр: Концентрация вредного вещества (в долях ПДК)

Высота 2м

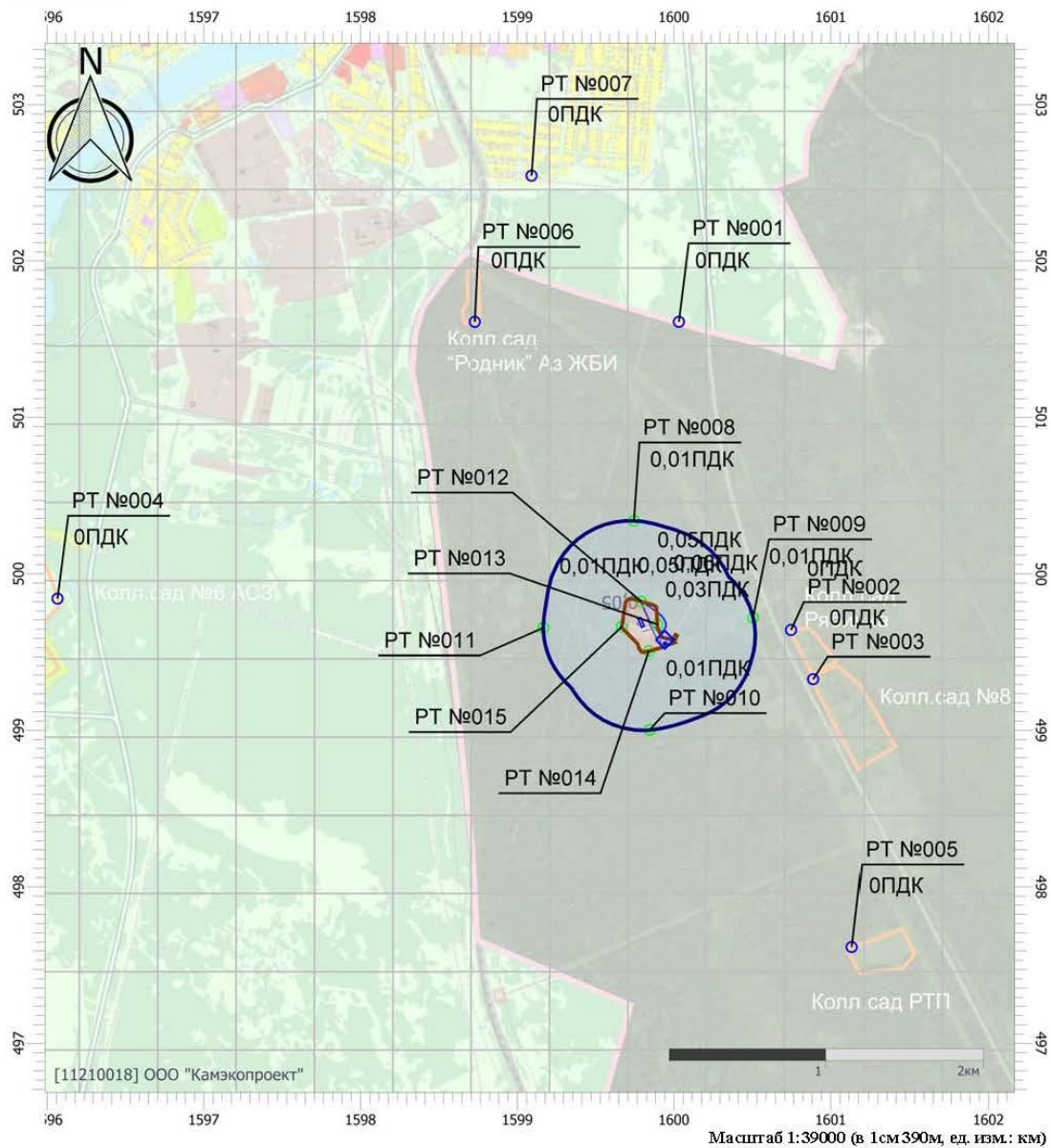

Цветовая схема (ПДК)

□ 0 и ниже	□ (0,05 - 0,1)	□ (0,1 - 0,2)	□ (0,2 - 0,3)
□ (0,3 - 0,4)	□ (0,4 - 0,5)	□ (0,5 - 0,6)	□ (0,6 - 0,7)
□ (0,7 - 0,8)	□ (0,8 - 0,9)	□ (0,9 - 1)	□ (1 - 1,5)
□ (1,5 - 2]	□ (2 - 3]	□ (3 - 4]	□ (4 - 5]
□ (5 - 7,5]	□ (7,5 - 10]	□ (10 - 25]	□ (25 - 50]
□ (50 - 100]	□ (100 - 250]	□ (250 - 500]	□ (500 - 1000]
□ (1000 - 5000]	□ (5000 - 10000]	□ (10000 - 100000]	□ выше 100000

Инв. № подл.	Подп. и дата	Взаим. инв. №

Изм.	Кол.уч	Лист	№ док.	Подп.	Дата

18.003-ОВОС.3

Лист
26

Отчет

Вариант расчета: Полигон (14) - м.р. с фоном 14.02 10.32 [14.02.2022 10:31 - 14.02.2022 10:31] , ЛЕТО

Тип расчета: Расчеты по веществам

Код расчета: 2754 (Алканы C12-19 (в пересчете на С))

Параметр: Концентрация вредного вещества (в долях ПДК)

Высота 2м

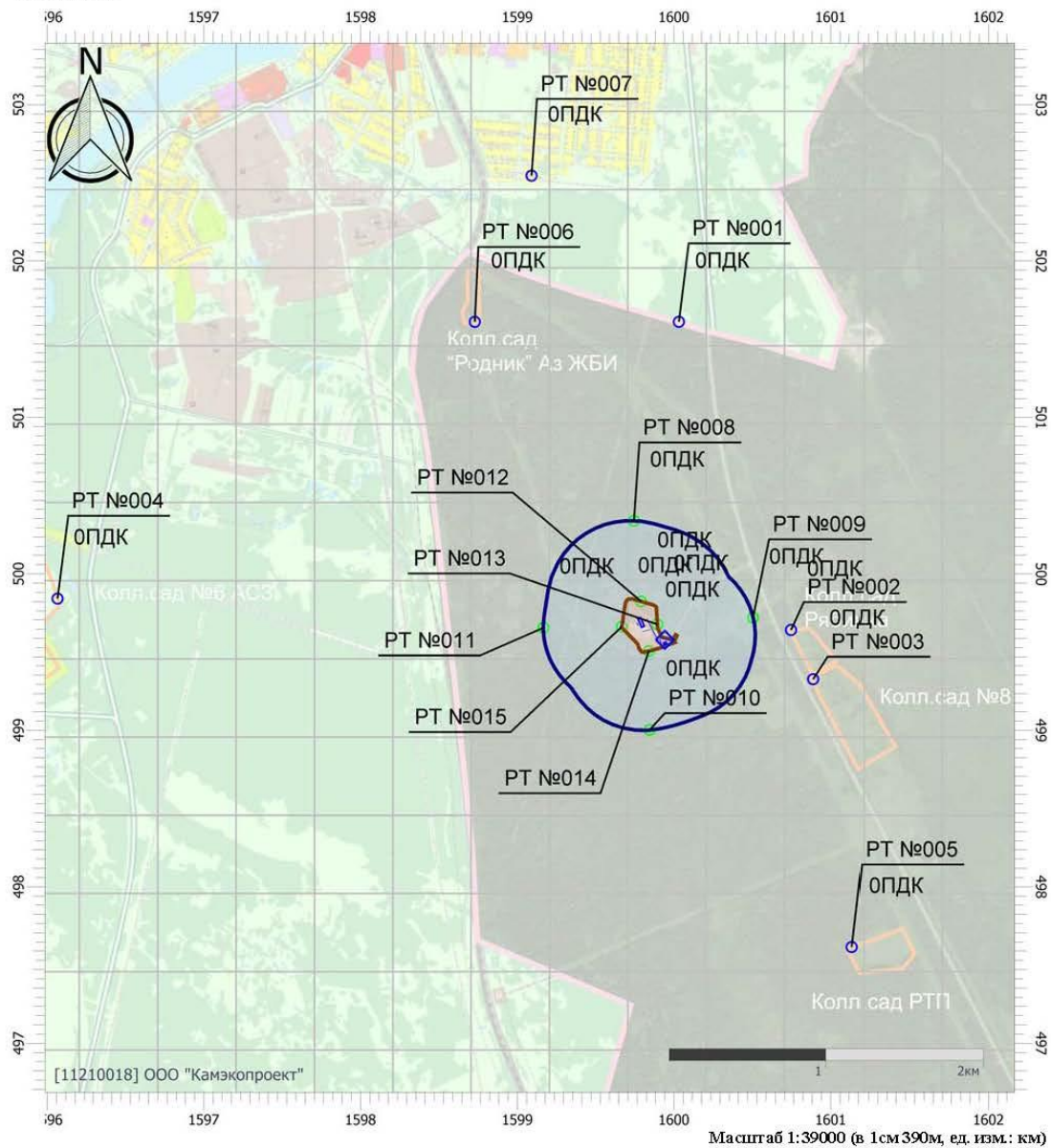

Цветовая схема (ПДК)

0 и ниже	(0,05 - 0,1]	(0,1 - 0,2]	(0,2 - 0,3]
(0,3 - 0,4]	(0,4 - 0,5]	(0,5 - 0,6]	(0,6 - 0,7]
(0,7 - 0,8]	(0,8 - 0,9]	(0,9 - 1]	(1 - 1,5]
(1,5 - 2]	(2 - 3]	(3 - 4]	(4 - 5]
(5 - 7,5]	(7,5 - 10]	(10 - 25]	(25 - 50]
(50 - 100]	(100 - 250]	(250 - 500]	(500 - 1000]
(1000 - 5000]	(5000 - 10000]	(10000 - 100000]	Выше 100000

Инв. № подл.	Подп. и дата	Взаим. инв. №

Изм.	Кол.уч	Лист	№ док.	Подп.	Дата

18.003-ОВОС.3

Лист
27

Отчет

Вариант расчета: Полигон (14) - м.р. с фоном 14.02 10.32 [14.02.2022 10:31 - 14.02.2022 10:31] , ЛЕТО

Тип расчета: Расчеты по веществам

Код расчета: 2908 (Пыль неорганическая: 70-20% SiO₂)

Параметр: Концентрация вредного вещества (в долях ПДК)

Высота 2м

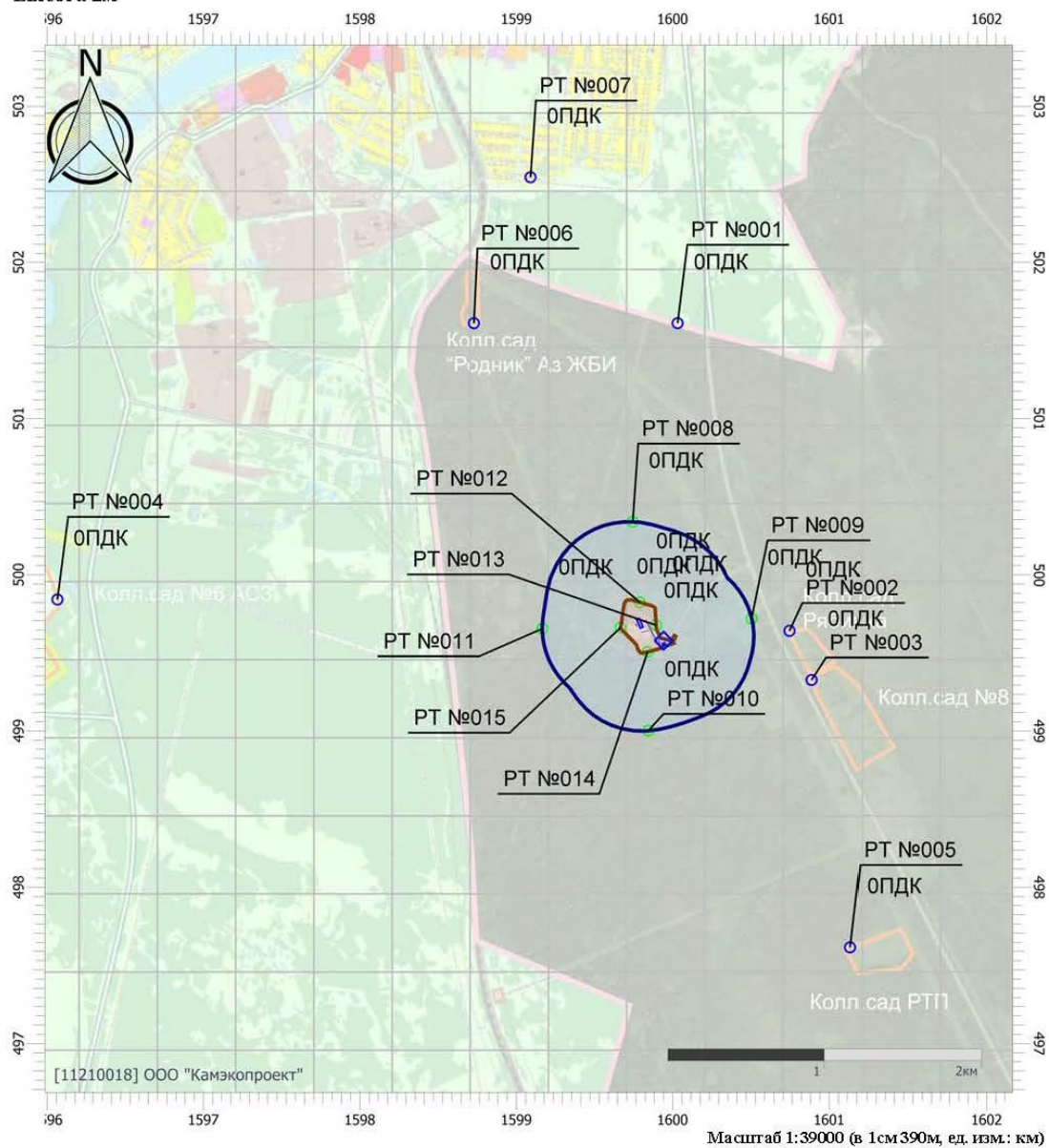

Цветовая схема (ПДК)

0 и ниже	{0,05 - 0,1}	{0,1 - 0,2}	{0,2 - 0,3}
{0,3 - 0,4}	{0,4 - 0,5}	{0,5 - 0,6}	{0,6 - 0,7}
{0,7 - 0,8}	{0,8 - 0,9}	{0,9 - 1}	{1 - 1,5}
{1,5 - 2}	{2 - 3}	{3 - 4}	{4 - 5}
{5 - 7,5}	{7,5 - 10}	{10 - 25}	{25 - 50}
{50 - 100}	{100 - 250}	{250 - 500}	{500 - 1000}
{1000 - 5000}	{5000 - 10000}	{10000 - 100000}	Выше 100000

Инв. № подл.	Подп. и дата	Взаим. инв. №

Изм.	Кол.уч	Лист	№ док.	Подп.	Дата

18.003-ОВОС.3

Лист
28

Отчет

Вариант расчета: Полигон (14) - м.р. с фоном 14.02 10.32 [14.02.2022 10:31 - 14.02.2022 10:31] , ЛЕТО

Тип расчета: Расчеты по веществам

Код расчета: 2909 (Пыль неорганическая: до 20% SiO₂)

Параметр: Концентрация вредного вещества (в долях ПДК)

Высота 2м

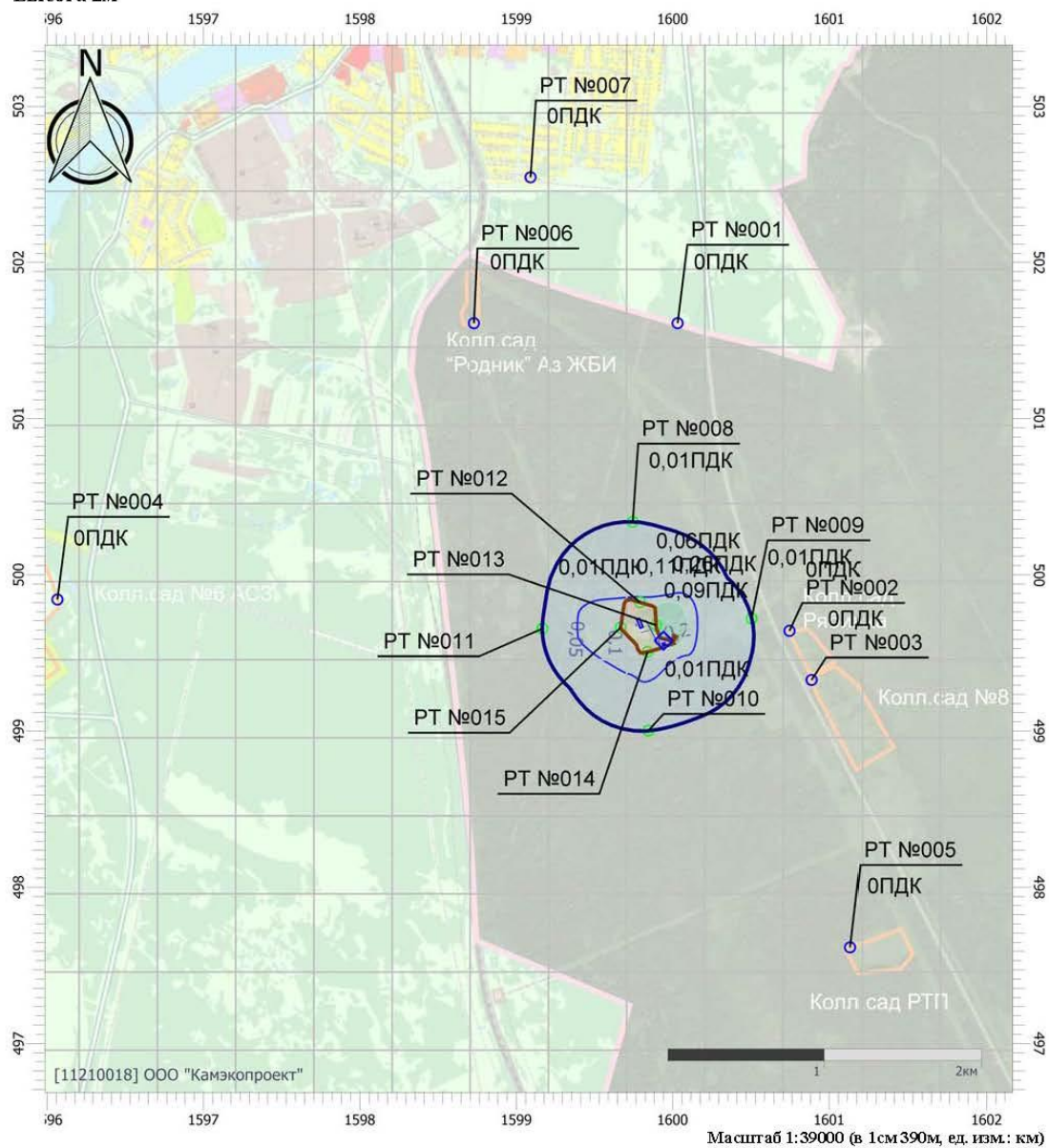

Цветовая схема (ПДК)

□ 0 и ниже	□ (0,05 - 0,1)	□ (0,1 - 0,2)	□ (0,2 - 0,3)
□ (0,3 - 0,4)	□ (0,4 - 0,5)	□ (0,5 - 0,6)	□ (0,6 - 0,7)
□ (0,7 - 0,8)	□ (0,8 - 0,9)	□ (0,9 - 1)	□ (1 - 1,5)
□ (1,5 - 2]	□ (2 - 3]	□ (3 - 4]	□ (4 - 5]
□ (5 - 7,5]	□ (7,5 - 10]	□ (10 - 25]	□ (25 - 50]
□ (50 - 100]	□ (100 - 250]	□ (250 - 500]	□ (500 - 1000]
□ (1000 - 5000]	□ (5000 - 10000]	□ (10000 - 100000]	□ выше 100000

Инв. № подл.	Подп. и дата	Взаим. инв. №

Изм.	Кол.уч	Лист	№ док.	Подп.	Дата

18.003-ОВОС.3

Лист

29

Формат А4

Отчет

Вариант расчета: Полигон (14) - м.р. с фоном 14.02 10.32 [14.02.2022 10:31 - 14.02.2022 10:31] , ЛЕТО

Тип расчета: Расчеты по веществам

Код расчета: 2936 (Пыль древесная)

Параметр: Концентрация вредного вещества (в долях ПДК)

Высота 2м

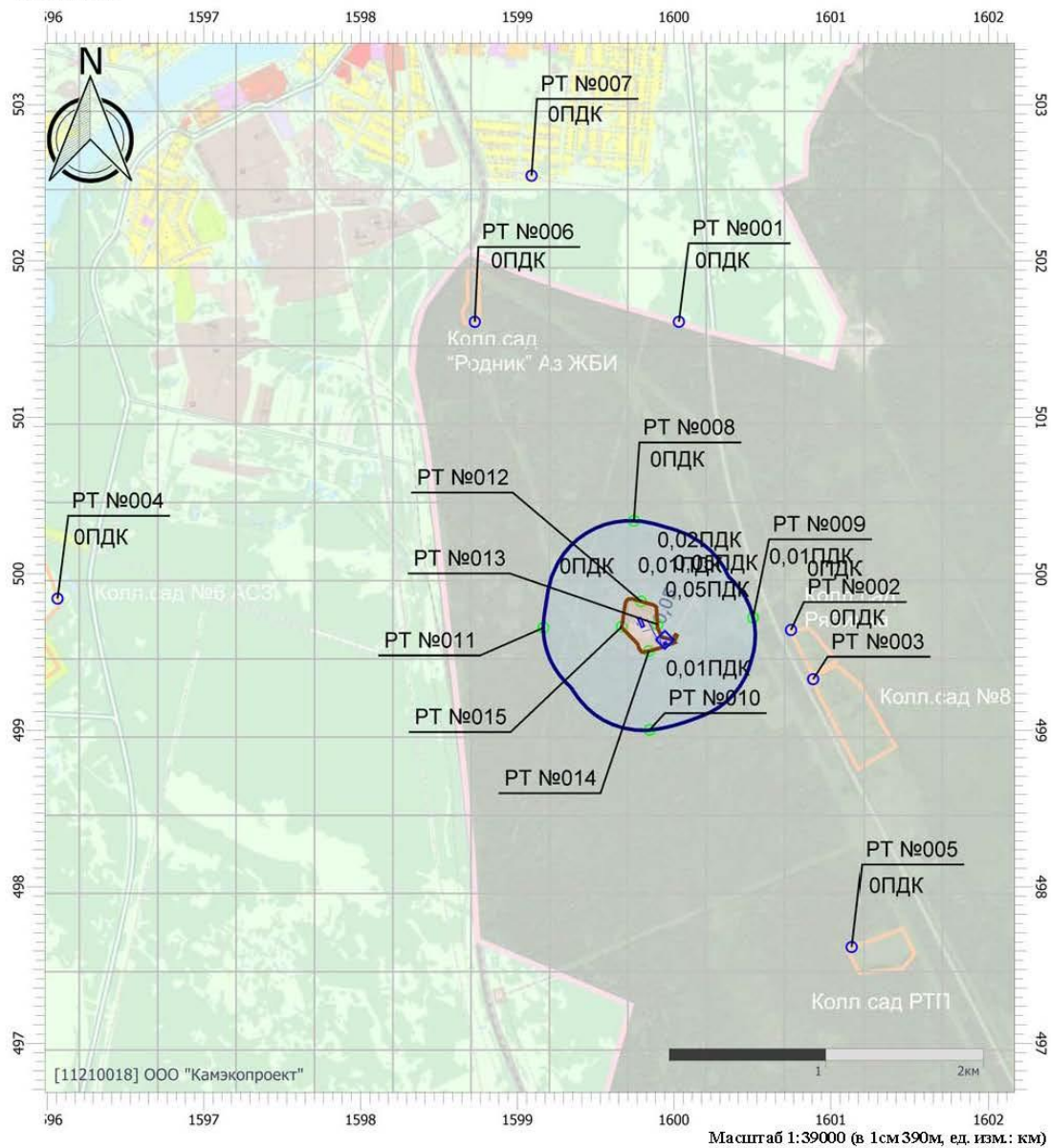

Цветовая схема (ПДК)

0 и ниже	(0,05 - 0,1]	(0,1 - 0,2]	(0,2 - 0,3]
(0,3 - 0,4]	(0,4 - 0,5]	(0,5 - 0,6]	(0,6 - 0,7]
(0,7 - 0,8]	(0,8 - 0,9]	(0,9 - 1]	(1 - 1,5]
(1,5 - 2]	(2 - 3]	(3 - 4]	(4 - 5]
(5 - 7,5]	(7,5 - 10]	(10 - 25]	(25 - 50]
(50 - 100]	(100 - 250]	(250 - 500]	(500 - 1000]
(1000 - 5000]	(5000 - 10000]	(10000 - 100000]	Выше 100000

Инв. № подл.	Подп. и дата	Взаим. инв. №

Изм.	Кол.уч	Лист	№ док.	Подп.	Дата

18.003-ОВОС.3

Лист
30

Отчет

Вариант расчета: Полигон (14) - м.р. с фоном 14.02 10.32 [14.02.2022 10:31 - 14.02.2022 10:31] , ЛЕТО

Тип расчета: Расчеты по веществам

Код расчета: 3816 (Полигексаметиленгуанидин гидрохлорид)

Параметр: Концентрация вредного вещества (в долях ПДК)

Высота 2м

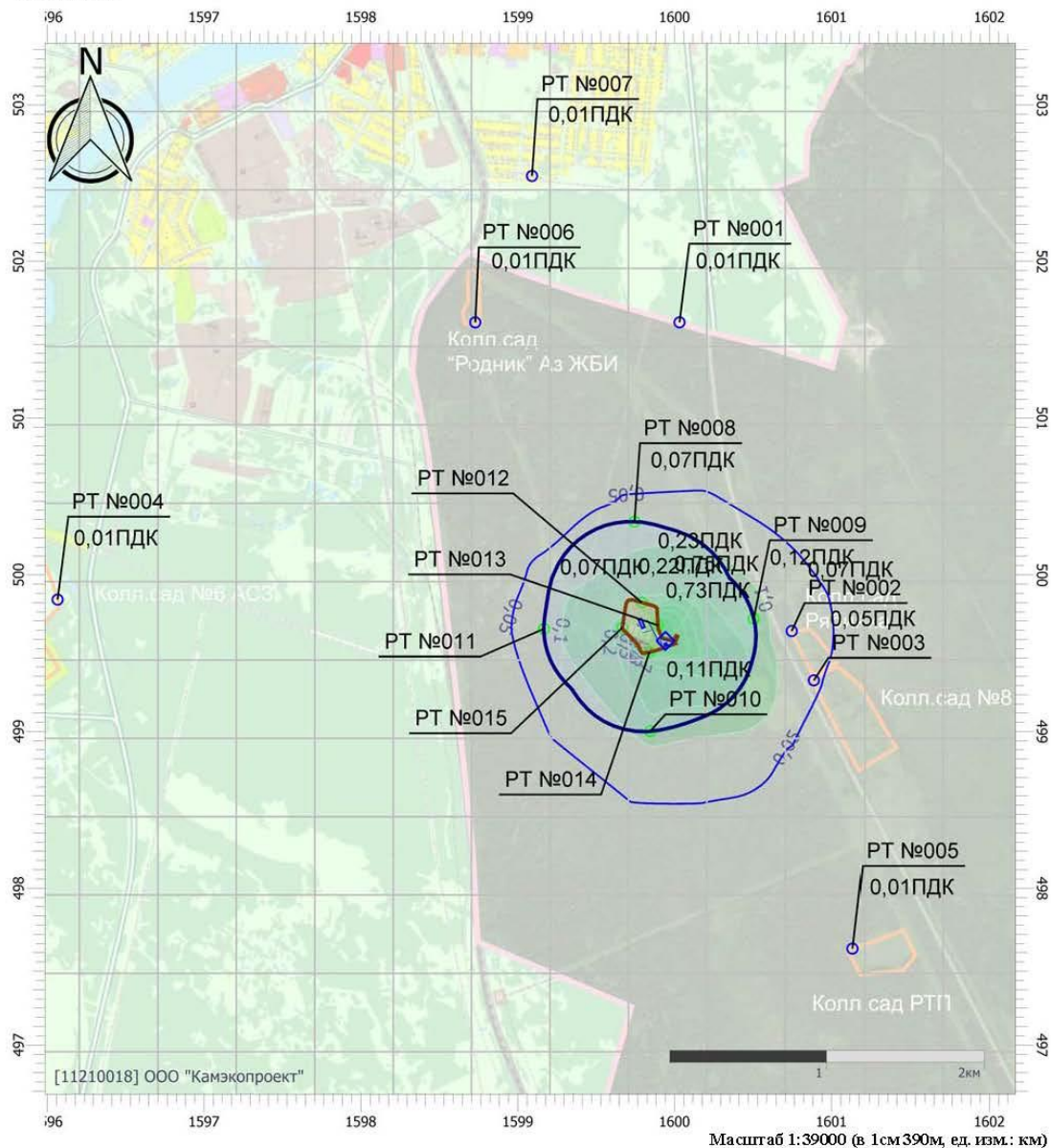

Цветовая схема (ПДК)

0 и ниже	(0,05 - 0,1]	(0,1 - 0,2]	(0,2 - 0,3]
(0,3 - 0,4]	(0,4 - 0,5]	(0,5 - 0,6]	(0,6 - 0,7]
(0,7 - 0,8]	(0,8 - 0,9]	(0,9 - 1]	(1 - 1,5]
(1,5 - 2]	(2 - 3]	(3 - 4]	(4 - 5]
(5 - 7,5]	(7,5 - 10]	(10 - 25]	(25 - 50]
(50 - 100]	(100 - 250]	(250 - 500]	(500 - 1000]
(1000 - 5000]	(5000 - 10000]	(10000 - 100000]	Выше 100000

Индв. № подл.	Подп. и дата	Взай. инв. №

Изм.	Кол.уч	Лист	№ док.	Подп.	Дата

18.003-ОВОС.3

Лист
31

Отчет

Вариант расчета: Полигон (14) - м.р. с фоном 14.02 10.32 [14.02.2022 10:31 - 14.02.2022 10:31] , ЛЕТО

Тип расчета: Расчеты по веществам

Код расчета: 6035 (Сероводород, формальдегид)

Параметр: Концентрация вредного вещества (в долях ПДК)

Высота 2м

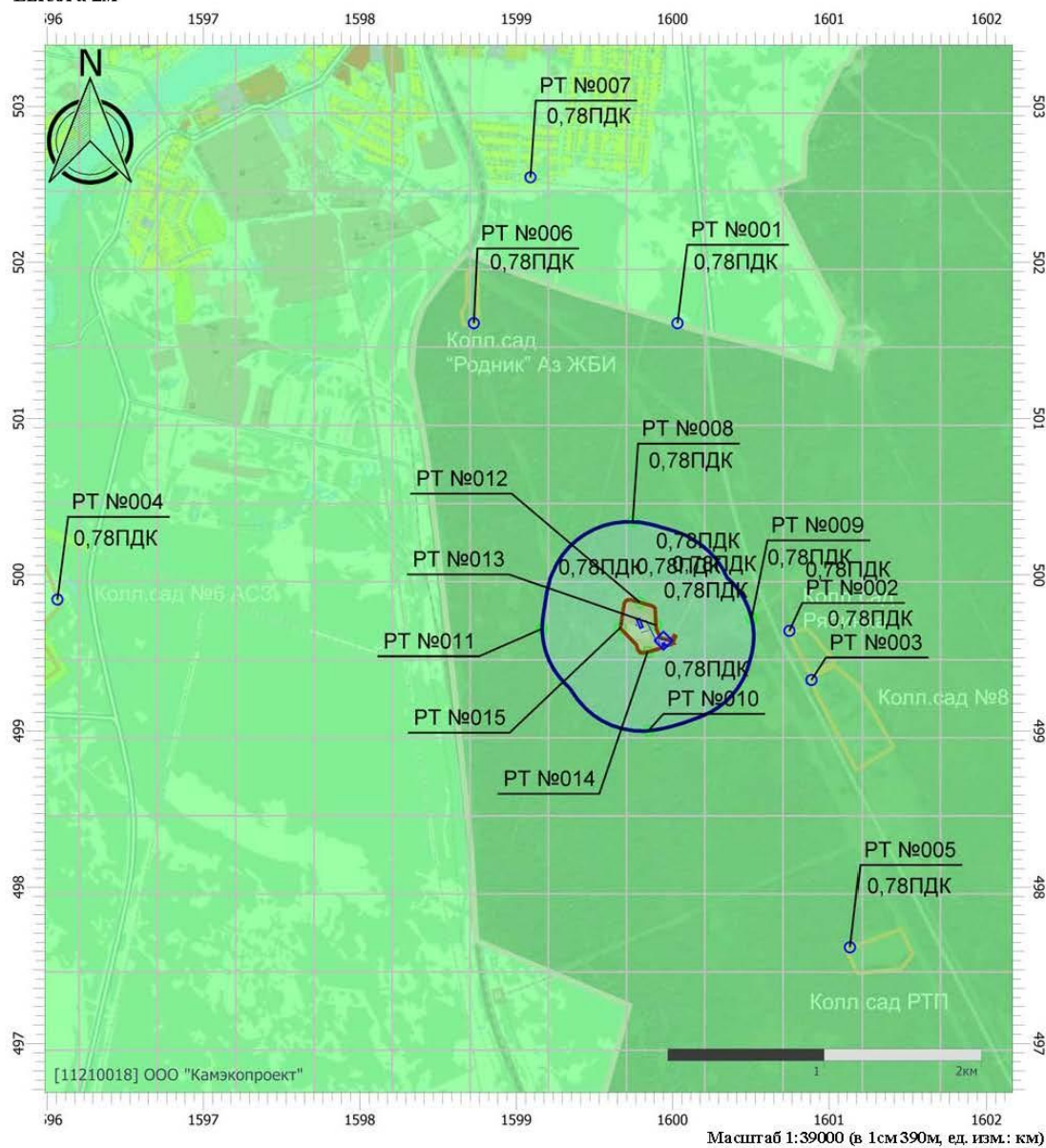

Цветовая схема (ПДК)

0 и ниже	{0,05 - 0,1}	{0,1 - 0,2}	{0,2 - 0,3}
{0,3 - 0,4}	{0,4 - 0,5}	{0,5 - 0,6}	{0,6 - 0,7}
{0,7 - 0,8}	{0,8 - 0,9}	{0,9 - 1}	{1 - 1,5}
{1,5 - 2}	{2 - 3}	{3 - 4}	{4 - 5}
{5 - 7,5}	{7,5 - 10}	{10 - 25}	{25 - 50}
{50 - 100}	{100 - 250}	{250 - 500}	{500 - 1000}
{1000 - 5000}	{5000 - 10000}	{10000 - 100000}	Выше 100000

Взаим. инв. №

Подп. и дата

Инв. № подл.

Изм.	Кол.уч	Лист	№ док.	Подп.	Дата

18.003-ОВОС.3

Лист

32

Формат А4

Отчет

Вариант расчета: Полигон (14) - м.р. с фоном 14.02 10.32 [14.02.2022 10:31 - 14.02.2022 10:31] , ЛЕТО

Тип расчета: Расчеты по веществам

Код расчета: 6043 (Серый диоксид и сероводород)

Параметр: Концентрация вредного вещества (в долях ПДК)

Высота 2м

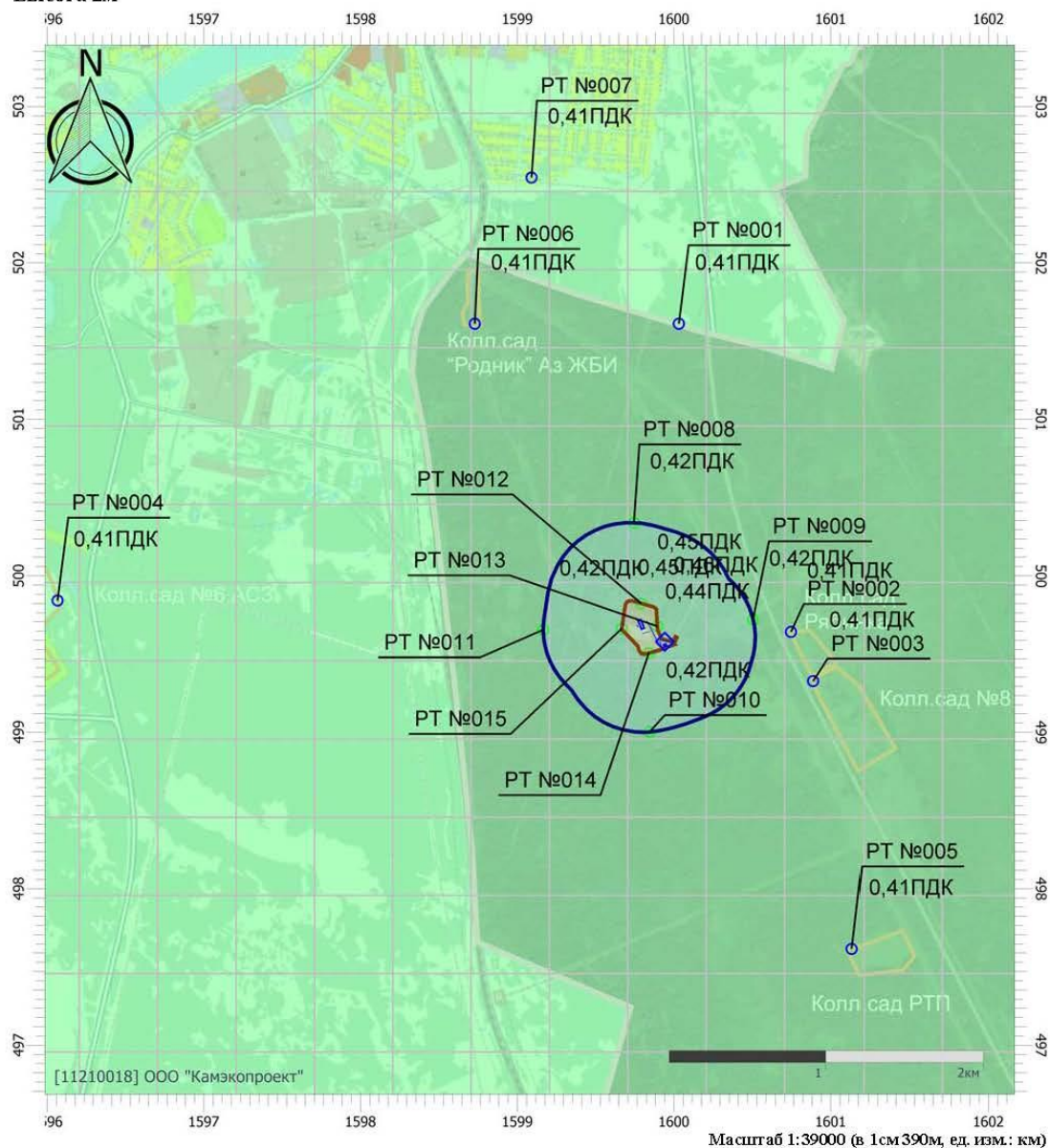

Цветовая схема (ПДК)

0 и ниже	(0,05 - 0,1]	(0,1 - 0,2]	(0,2 - 0,3]
(0,3 - 0,4]	(0,4 - 0,5]	(0,5 - 0,6]	(0,6 - 0,7]
(0,7 - 0,8]	(0,8 - 0,9]	(0,9 - 1]	(1 - 1,5]
(1,5 - 2]	(2 - 3]	(3 - 4]	(4 - 5]
(5 - 7,5]	(7,5 - 10]	(10 - 25]	(25 - 50]
(50 - 100]	(100 - 250]	(250 - 500]	(500 - 1000]
(1000 - 5000]	(5000 - 10000]	(10000 - 100000]	Выше 100000

Инва. № подл.	Подп. и дата	Взап. инв. №

Изм.	Кол.уч	Лист	№ док.	Подп.	Дата

18.003-ОВОС.3

Лист
33

Отчет

Вариант расчета: Полигон (14) - м.р. с фоном 14.02 10.32 [14.02.2022 10:31 - 14.02.2022 10:31] , ЛЕТО

Тип расчета: Расчеты по веществам

Код расчета: 6046 (Углерода оксид и пыль цементного производства)

Параметр: Концентрация вредного вещества (в долях ПДК)

Высота 2м

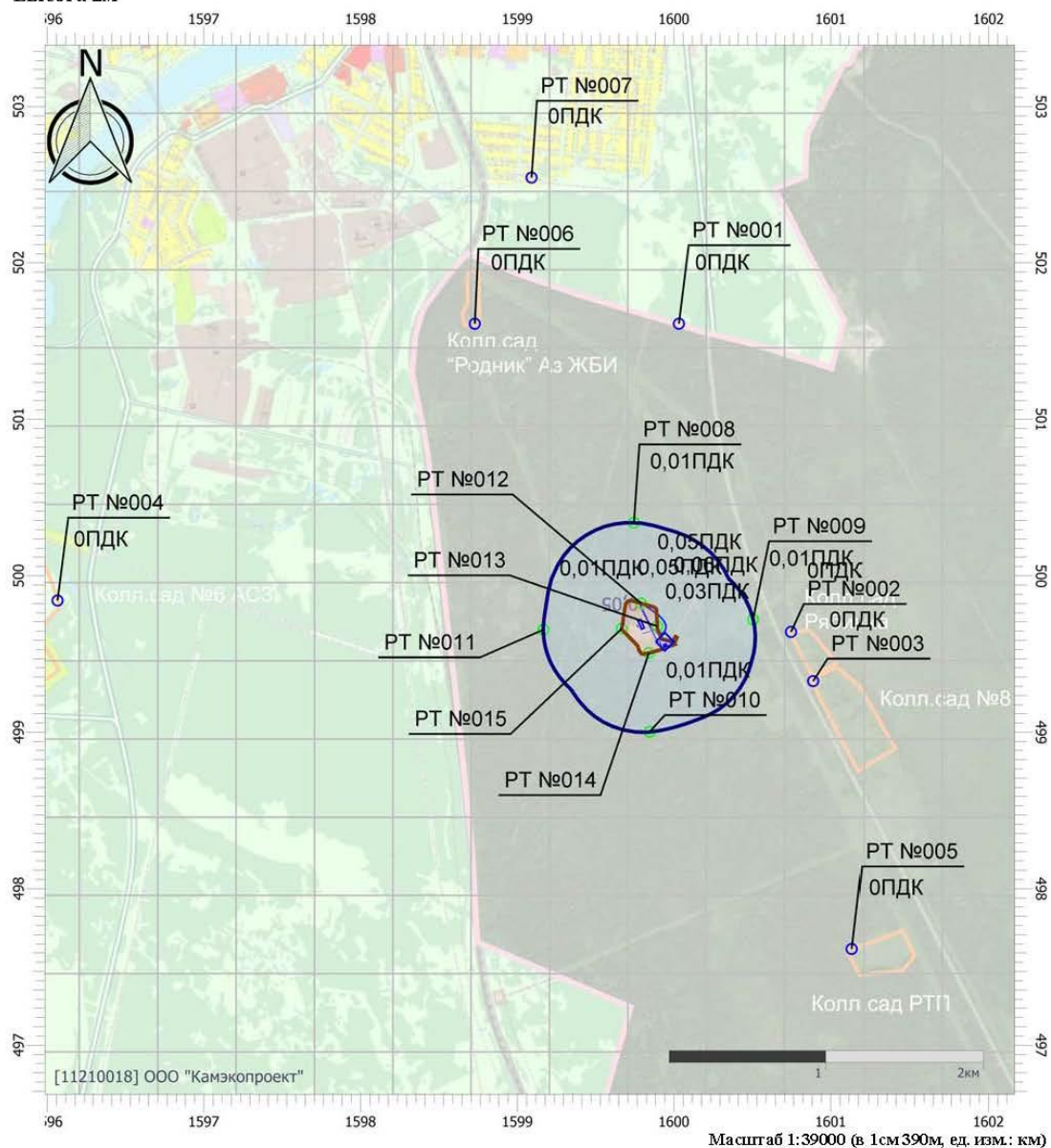

Цветовая схема (ПДК)

0 и ниже	(0,05 - 0,1]	(0,1 - 0,2]	(0,2 - 0,3]
(0,3 - 0,4]	(0,4 - 0,5]	(0,5 - 0,6]	(0,6 - 0,7]
(0,7 - 0,8]	(0,8 - 0,9]	(0,9 - 1]	(1 - 1,5]
(1,5 - 2]	(2 - 3]	(3 - 4]	(4 - 5]
(5 - 7,5]	(7,5 - 10]	(10 - 25]	(25 - 50]
(50 - 100]	(100 - 250]	(250 - 500]	(500 - 1000]
(1000 - 5000]	(5000 - 10000]	(10000 - 100000]	Выше 100000

Инв. № подл.	Подп. и дата	Взаим. инв. №

Изм.	Кол.уч	Лист	№ док.	Подп.	Дата

18.003-ОВОС.3

Лист
34

Отчет

Вариант расчета: Полигон (14) - м.р. с фоном 14.02 10.32 [14.02.2022 10:31 - 14.02.2022 10:31] , ЛЕТО

Тип расчета: Расчеты по веществам

Код расчета: 6204 (Азота диоксид, серы диоксид)

Параметр: Концентрация вредного вещества (в долях ПДК)

Высота 2м

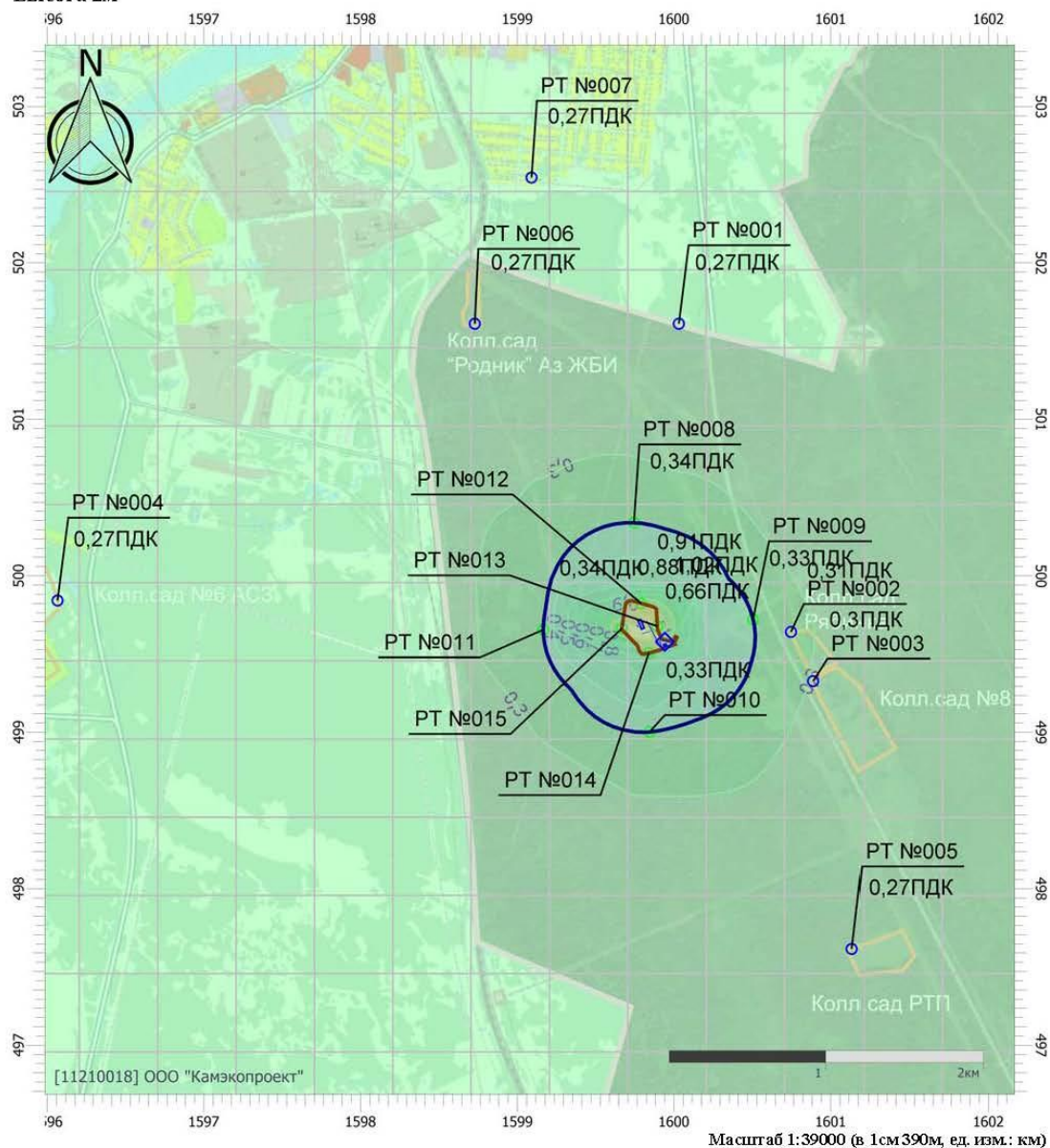

Цветовая схема (ПДК)

0 и ниже	(0,05 - 0,1]	(0,1 - 0,2]	(0,2 - 0,3]
(0,3 - 0,4]	(0,4 - 0,5]	(0,5 - 0,6]	(0,6 - 0,7]
(0,7 - 0,8]	(0,8 - 0,9]	(0,9 - 1]	(1 - 1,5]
(1,5 - 2]	(2 - 3]	(3 - 4]	(4 - 5]
(5 - 7,5]	(7,5 - 10]	(10 - 25]	(25 - 50]
(50 - 100]	(100 - 250]	(250 - 500]	(500 - 1000]
(1000 - 5000]	(5000 - 10000]	(10000 - 100000]	Выше 100000

Инв. № подл.	Подп. и дата	Взап. инв. №

Изм.	Кол.уч	Лист	№ док.	Подп.	Дата

18.003-ОВОС.3

Лист
35

Выбросы источников по веществам

Типы источников:

- 1 - Точечный;
- 2 - Линейный;
- 3 - Неорганизованный;
- 4 - Совокупность точечных источников;
- 5 - С зависимостью массы выброса от скорости ветра;
- 6 - Точечный, с зонтом или выбросом горизонтально;
- 7 - Совокупность точечных (зонт или выброс вбок);
- 8 - Автомагистраль (неорганизованный линейный);
- 9 - Точечный, с выбросом в бок;
- 10 - Свеча.

Вещество: 0123
диЖелезо триоксид (железа оксид) (в пересчете на железо)

№ пл.	№ цех.	№ ист.	Тип	F	Макс. выброс (г/с)	Валовый выброс (т/г)	Средний выброс (г/с)
0	0	6505	3	1	0,0025255	0,000582	0,0000000
Итого:					0,0025255	0,000582	0

Вещество: 0143
Марганец и его соединения (в пересчете на марганец (IV) оксид)

№ пл.	№ цех.	№ ист.	Тип	F	Макс. выброс (г/с)	Валовый выброс (т/г)	Средний выброс (г/с)
0	0	6505	3	1	0,0002665	0,000061	0,0000000
Итого:					0,0002665	6,1E-005	0

Вещество: 0301
Азота диоксид (Двуокись азота; пероксид азота)

№ пл.	№ цех.	№ ист.	Тип	F	Макс. выброс (г/с)	Валовый выброс (т/г)	Средний выброс (г/с)
0	0	1	1	1	0,0060000	0,000100	0,0000000
0	0	6010	3	1	0,0255898	0,118698	0,0000000
0	0	6101	3	1	0,0047447	0,183947	0,0000000
0	0	6102	3	1	0,0047447	0,183947	0,0000000
0	0	6103	3	1	0,0047447	0,183947	0,0000000
0	0	6501	3	1	0,1835085	1,175228	0,0000000
0	0	6503	3	1	0,0133713	0,160878	0,0000000
Итого:					0,2427037	2,006745	0

Вещество: 0304
Азот (II) оксид (Азот монооксид)

№ пл.	№ цех.	№ ист.	Тип	F	Макс. выброс (г/с)	Валовый выброс (т/г)	Средний выброс (г/с)
0	0	1	1	1	0,0010000	0,000000	0,0000000
0	0	6010	3	1	0,0041584	0,019289	0,0000000
0	0	6101	3	1	0,0007710	0,029891	0,0000000
0	0	6102	3	1	0,0007710	0,029891	0,0000000
0	0	6103	3	1	0,0007710	0,029891	0,0000000
0	0	6501	3	1	0,0298201	0,190974	0,0000000
0	0	6503	3	1	0,0021728	0,026143	0,0000000
Итого:					0,0394643	0,326079	0

Вещество: 0328
Углерод (Пигмент черный)

Индв. № подл.	Подп. и дата	Взаим. инв. №

Изм.	Кол.уч	Лист	№ док.	Подп.	Дата

18.003-ОВОС.3

Лист

38

№ пл.	№ цех.	№ ист.	Тип	F	Макс. выброс (г/с)	Валовый выброс (т/г)	Средний выброс (г/с)
0	0	1	1	1	0,0004000	0,000010	0,0000000
0	0	6010	3	1	0,0079231	0,023484	0,0000000
0	0	6101	3	1	0,0009900	0,027805	0,0000000
0	0	6102	3	1	0,0009900	0,027805	0,0000000
0	0	6103	3	1	0,0009900	0,027805	0,0000000
0	0	6501	3	1	0,0311478	0,179755	0,0000000
0	0	6503	3	1	0,0025110	0,023039	0,0000000
Итого:					0,0449519	0,309703	0

Вещество: 0330
Сера диоксид

№ пл.	№ цех.	№ ист.	Тип	F	Макс. выброс (г/с)	Валовый выброс (т/г)	Средний выброс (г/с)
0	0	1	1	1	0,0020000	0,000000	0,0000000
0	0	6010	3	1	0,0037472	0,014700	0,0000000
0	0	6101	3	1	0,0005775	0,018772	0,0000000
0	0	6102	3	1	0,0005775	0,018772	0,0000000
0	0	6103	3	1	0,0005775	0,018772	0,0000000
0	0	6501	3	1	0,0200814	0,125089	0,0000000
0	0	6503	3	1	0,0014647	0,015995	0,0000000
Итого:					0,0290258	0,2121	0

Вещество: 0333
Дигидросульфид (Водород сернистый, дигидросульфид, гидросульфид)

№ пл.	№ цех.	№ ист.	Тип	F	Макс. выброс (г/с)	Валовый выброс (т/г)	Средний выброс (г/с)
0	0	6010	3	1	0,0000060	0,000685	0,0000000
0	0	6502	3	1	0,0000006	0,000001	0,0000000
Итого:					6,6E-006	0,000686	0

Вещество: 0337
Углерода оксид (Углерод окись; углерод моноокись; угарный газ)

№ пл.	№ цех.	№ ист.	Тип	F	Макс. выброс (г/с)	Валовый выброс (т/г)	Средний выброс (г/с)
0	0	1	1	1	0,0065000	0,000100	0,0000000
0	0	6010	3	1	0,0889509	0,119683	0,0000000
0	0	6101	3	1	0,0037675	0,123750	0,0000000
0	0	6102	3	1	0,0037675	0,123750	0,0000000
0	0	6103	3	1	0,0037675	0,123750	0,0000000
0	0	6501	3	1	0,2314948	1,030248	0,0000000
0	0	6503	3	1	0,0095558	0,105619	0,0000000
Итого:					0,347804	1,6269	0

Вещество: 0703
Бенз/а/пирен

№ пл.	№ цех.	№ ист.	Тип	F	Макс. выброс (г/с)	Валовый выброс (т/г)	Средний выброс (г/с)
0	0	1	1	1	6,7060000E-09	1,100000E-10	0,0000000
Итого:					6,706E-009	1,1E-010	0

Взаим. инв. №
Подп. и дата
Инв. № подл.

Изм.	Кол.уч	Лист	№ док.	Подп.	Дата
------	--------	------	--------	-------	------

18.003-ОВОС.3

Лист

39

Формат А4

Вещество: 1325
Формальдегид (Муравьиный альдегид, оксометан, метиленоксид)

№ пл.	№ цех.	№ ист.	Тип	F	Макс. выброс (г/с)	Валовый выброс (т/г)	Средний выброс (г/с)
0	0	1	1	1	0,0000800	0,000000	0,0000000
Итого:					8E-005	0	0

Вещество: 2908
Пыль неорганическая: 70-20% SiO₂

№ пл.	№ цех.	№ ист.	Тип	F	Макс. выброс (г/с)	Валовый выброс (т/г)	Средний выброс (г/с)
0	0	6505	3	3	0,0000658	0,000015	0,0000000
Итого:					6,58E-005	1,5E-005	0

Вещество: 2909
Пыль неорганическая: до 20% SiO₂

№ пл.	№ цех.	№ ист.	Тип	F	Макс. выброс (г/с)	Валовый выброс (т/г)	Средний выброс (г/с)
0	0	6102	3	3	0,0029322	0,018494	0,0000000
0	0	6503	3	3	0,0026700	0,009637	0,0000000
0	0	6504	3	3	0,0249333	0,014112	0,0000000
Итого:					0,030535522	0,042243112	0

Расчет проводился по веществам (группам суммации)

Код	Наименование вещества	Предельно допустимая концентрация						Фоновая концентр.	
		Расчет максимальных концентраций		Расчет среднегодовых концентраций		Расчет среднесуточных концентраций			
		Тип	Значение	Тип	Значение	Тип	Значение	Учет	Интерп.
0123	ди)Железо триоксид (железа оксид) (в пересчете на железо)	-	-	ПДК c/c	0,040	ПДК c/c	0,040	Нет	Нет
0143	Марганец и его соединения (в пересчете на марганец (IV) оксид)	ПДК м/р	0,010	ПДК c/c	5,000E-05	ПДК c/c	0,001	Нет	Нет
0301	Азота диоксид (Двуокись азота; пероксид азота)	ПДК м/р	0,200	ПДК c/c	0,040	ПДК c/c	0,100	Да	Нет
0304	Азот (II) оксид (Азот монооксид)	ПДК м/р	0,400	ПДК c/c	0,060	ПДК c/c	-	Да	Нет
0328	Углерод (Пигмент черный)	ПДК м/р	0,150	ПДК c/c	0,025	ПДК c/c	0,050	Нет	Нет
0330	Сера диоксид	ПДК м/р	0,500	ПДК c/c	0,050	ПДК c/c	0,050	Да	Нет
0333	Дигидросульфид (Водород сернистый, дигидросульфид, гидросульфид)	ПДК м/р	0,008	ПДК c/c	0,002	ПДК c/c	-	Да	Нет
0337	Углерода оксид (Углерод окись; углерод моноокись; угарный газ)	ПДК м/р	5,000	ПДК c/c	3,000	ПДК c/c	3,000	Да	Нет
0703	Бенз/а/пирен	-	-	ПДК c/c	1,000E-06	ПДК c/c	1,000E-06	Нет	Нет
1325	Формальдегид (Муравьиный альдегид, оксометан, метиленоксид)	ПДК м/р	0,050	ПДК c/c	0,003	ПДК c/c	0,010	Да	Нет
2908	Пыль неорганическая: 70-20% SiO ₂	ПДК м/р	0,300	ПДК c/c	0,100	ПДК c/c	0,100	Нет	Нет
2909	Пыль неорганическая: до 20% SiO ₂	ПДК м/р	0,500	ПДК c/c	0,150	ПДК c/c	0,150	Нет	Нет

Взаим. инв. №

Подп. и дата

Инв. № подл.

Изм.	Кол.уч	Лист	№ док.	Подп.	Дата
------	--------	------	--------	-------	------

18.003-ОВОС.3

Лист

40

Формат А4

Посты измерения фоновых концентраций

№ поста	Наименование	Координаты (м)	
		X	Y
1		0,00	0,00

Код в-ва	Наименование вещества	Максимальная концентрация *					Средняя концентрация *
		Штиль	Север	Восток	Юг	Запад	
0301	Азота диоксид (Двуокись азота; пероксид азота)	0,076	0,076	0,076	0,076	0,076	0,000
0304	Азот (II) оксид (Азот монооксид)	0,048	0,048	0,048	0,048	0,048	0,000
0330	Сера диоксид	0,018	0,018	0,018	0,018	0,018	0,000
0333	Дигидросульфид (Водород сернистый, дигидросульфид, гидросульфид)	0,003	0,003	0,003	0,003	0,003	0,000
0337	Углерода оксид (Углерод окись; углерод моноокись; угарный газ)	2,300	2,300	2,300	2,300	2,300	0,000
1325	Формальдегид (Муравьиный альдегид, оксометан, метиленоксид)	0,020	0,020	0,020	0,020	0,020	0,000

* Фоновые концентрации измеряются в мг/м³ для веществ и долях приведенной ПДК для групп суммации

Перебор метеопараметров при расчете

Набор-автомат

Перебор скоростей ветра осуществляется автоматически

Направление ветра

Начало сектора	Конец сектора	Шаг перебора ветра
0	360	1

Расчетные области

Расчетные площадки

Код	Тип	Полное описание площадки					Зона влияния (м)	Шаг (м)		Высота (м)
		Координаты середины 1-й стороны (м)		Координаты середины 2-й стороны (м)		Ширина (м)		По ширине	По длине	
		X	Y	X	Y					
7	Полное описание	1593205,30	500121,45	1605893,10	500121,45	9672,10	0,00	500,00	500,00	2,00

Расчетные точки

Код	Координаты (м)		Высота (м)	Тип точки	Комментарий
	X	Y			
1	1600030,70	501612,00	2,00	застройка	Граница проекта планировки и межевания территории
2	1600746,20	499642,40	2,00	застройка	Коллективный сад Рябинка
3	1600887,50	499327,80	2,00	застройка	Коллективный сад №8
4	1596065,90	499842,80	2,00	застройка	Коллективный сад №6
5	1601133,10	497615,80	2,00	застройка	Коллективный сад РТП
6	1598728,60	501612,00	2,00	застройка	Коллективный сад "Родник"
7	1599090,60	502546,30	2,00	застройка	Участок с к.н. 66:32:0406026:536, ИЖС
8	1599744,10	500339,60	2,00	на границе СЗЗ	С
9	1600503,60	499720,20	2,00	на границе СЗЗ	В
10	1599844,30	499003,70	2,00	на границе СЗЗ	Ю
11	1599166,20	499656,40	2,00	на границе СЗЗ	З
12	1599790,00	499824,70	2,00	на границе производственной зоны	С
13	1599893,60	499677,90	2,00	на границе производственной зоны	В
14	1599839,50	499507,70	2,00	на границе производственной зоны	Ю
15	1599666,30	499663,60	2,00	на границе производственной зоны	З

Взаим. инв. №

Подп. и дата

Инв. № подл.

18.003-ОВОС.3

Лист

41

Изм. Кол.уч. Лист № док. Подп. Дата

Формат А4

Результаты расчета по веществам (расчетные точки)

Типы точек:

- 0 - расчетная точка пользователя
- 1 - точка на границе охранной зоны
- 2 - точка на границе производственной зоны
- 3 - точка на границе СЗЗ
- 4 - на границе жилой зоны
- 5 - на границе застройки
- 6 - точки квотирования

Вещество: 0123 диЖелезо триоксид (железа оксид) (в пересчете на железо)

№	Коорд Х(м)	Коорд Y(м)	Высота (м)	Концентр. (д. ПДК)	Концентр. (мг/куб.м)	Напр. ветра	Скор. ветра	Фон		Фон до исключения		Тип точки
								доли ПДК	мг/куб.м	доли ПДК	мг/куб.м	
15	1599666,	499663,6	2,00	0,02	7,999E-04	-	-	-	-	-	-	2
12	1599790,	499824,7	2,00	9,54E-03	3,815E-04	-	-	-	-	-	-	2
13	1599893,	499677,9	2,00	5,84E-03	2,335E-04	-	-	-	-	-	-	2
14	1599839,	499507,7	2,00	2,77E-03	1,108E-04	-	-	-	-	-	-	2
11	1599166,	499656,4	2,00	1,03E-03	4,129E-05	-	-	-	-	-	-	3
9	1600503,	499720,2	2,00	9,59E-04	3,836E-05	-	-	-	-	-	-	3
8	1599744,	500339,6	2,00	9,21E-04	3,684E-05	-	-	-	-	-	-	3
10	1599844,	499003,7	2,00	6,61E-04	2,645E-05	-	-	-	-	-	-	3
2	1600746,	499642,4	2,00	5,91E-04	2,363E-05	-	-	-	-	-	-	5
3	1600887,	499327,8	2,00	3,51E-04	1,406E-05	-	-	-	-	-	-	5
1	1600030,	501612,0	2,00	1,49E-04	5,965E-06	-	-	-	-	-	-	5
6	1598728,	501612,0	2,00	9,71E-05	3,885E-06	-	-	-	-	-	-	5
5	1601133,	497615,8	2,00	8,01E-05	3,202E-06	-	-	-	-	-	-	5
7	1599090,	502546,3	2,00	6,85E-05	2,741E-06	-	-	-	-	-	-	5
4	1596065,	499842,8	2,00	5,23E-05	2,091E-06	-	-	-	-	-	-	5

Вещество: 0143 Марганец и его соединения (в пересчете на марганец (IV) оксид)

№	Коорд Х(м)	Коорд Y(м)	Высота (м)	Концентр. (д. ПДК)	Концентр. (мг/куб.м)	Напр. ветра	Скор. ветра	Фон		Фон до исключения		Тип точки
								доли ПДК	мг/куб.м	доли ПДК	мг/куб.м	
15	1599666,	499663,6	2,00	1,69	8,441E-05	-	-	-	-	-	-	2
12	1599790,	499824,7	2,00	0,81	4,026E-05	-	-	-	-	-	-	2
13	1599893,	499677,9	2,00	0,49	2,463E-05	-	-	-	-	-	-	2
14	1599839,	499507,7	2,00	0,23	1,169E-05	-	-	-	-	-	-	2
11	1599166,	499656,4	2,00	0,09	4,358E-06	-	-	-	-	-	-	3
9	1600503,	499720,2	2,00	0,08	4,048E-06	-	-	-	-	-	-	3
8	1599744,	500339,6	2,00	0,08	3,887E-06	-	-	-	-	-	-	3
10	1599844,	499003,7	2,00	0,06	2,791E-06	-	-	-	-	-	-	3
2	1600746,	499642,4	2,00	0,05	2,493E-06	-	-	-	-	-	-	5
3	1600887,	499327,8	2,00	0,03	1,483E-06	-	-	-	-	-	-	5
1	1600030,	501612,0	2,00	0,01	6,295E-07	-	-	-	-	-	-	5
6	1598728,	501612,0	2,00	8,20E-03	4,100E-07	-	-	-	-	-	-	5
5	1601133,	497615,8	2,00	6,76E-03	3,379E-07	-	-	-	-	-	-	5
7	1599090,	502546,3	2,00	5,78E-03	2,892E-07	-	-	-	-	-	-	5
4	1596065,	499842,8	2,00	4,41E-03	2,207E-07	-	-	-	-	-	-	5

Вещество: 0301 Азота диоксид (Двуокись азота; пероксид азота)

№	Коорд Х(м)	Коорд Y(м)	Высота (м)	Концентр. (д. ПДК)	Концентр. (мг/куб.м)	Напр. ветра	Скор. ветра	Фон		Фон до исключения		Тип точки
								доли ПДК	мг/куб.м	доли ПДК	мг/куб.м	
13	1599893,	499677,9	2,00	1,62	0,065	-	-	0,19	0,008	0,19	0,008	2
12	1599790,	499824,7	2,00	0,83	0,033	-	-	0,19	0,008	0,19	0,008	2
15	1599666,	499663,6	2,00	0,79	0,032	-	-	0,19	0,008	0,19	0,008	2

Взаим. инв. №

Подп. и дата

Инв. № подл.

Изм.	Кол.уч	Лист	№ док.	Подп.	Дата
------	--------	------	--------	-------	------

18.003-ОВОС.3

Лист

42

Формат А4

14	1599839,	499507,7	2,00	0,71	0,028	-	-	0,19	0,008	0,19	0,008	2
9	1600503,	499720,2	2,00	0,32	0,013	-	-	0,19	0,008	0,19	0,008	3
2	1600746,	499642,4	2,00	0,27	0,011	-	-	0,19	0,008	0,19	0,008	5
11	1599166,	499656,4	2,00	0,26	0,011	-	-	0,19	0,008	0,19	0,008	3
10	1599844,	499003,7	2,00	0,26	0,011	-	-	0,19	0,008	0,19	0,008	3
8	1599744,	500339,6	2,00	0,26	0,010	-	-	0,19	0,008	0,19	0,008	3
3	1600887,	499327,8	2,00	0,23	0,009	-	-	0,19	0,008	0,19	0,008	5
1	1600030,	501612,0	2,00	0,20	0,008	-	-	0,19	0,008	0,19	0,008	5
6	1598728,	501612,0	2,00	0,20	0,008	-	-	0,19	0,008	0,19	0,008	5
5	1601133,	497615,8	2,00	0,20	0,008	-	-	0,19	0,008	0,19	0,008	5
7	1599090,	502546,3	2,00	0,20	0,008	-	-	0,19	0,008	0,19	0,008	5
4	1596065,	499842,8	2,00	0,19	0,008	-	-	0,19	0,008	0,19	0,008	5

Вещество: 0304
Азот (II) оксид (Азот монооксид)

№	Коорд Х(м)	Коорд Y(м)	Высота (м)	Концентр. (д. ПДК)	Концентр. (мг/куб.м)	Напр. ветра	Скор. ветра	Фон		Фон до исключения		Тип точки
								доли ПДК	мг/куб.м	доли ПДК	мг/куб.м	
13	1599893,	499677,9	2,00	0,23	0,014	-	-	0,08	0,005	0,08	0,005	2
12	1599790,	499824,7	2,00	0,15	0,009	-	-	0,08	0,005	0,08	0,005	2
15	1599666,	499663,6	2,00	0,15	0,009	-	-	0,08	0,005	0,08	0,005	2
14	1599839,	499507,7	2,00	0,14	0,008	-	-	0,08	0,005	0,08	0,005	2
9	1600503,	499720,2	2,00	0,09	0,006	-	-	0,08	0,005	0,08	0,005	3
2	1600746,	499642,4	2,00	0,09	0,005	-	-	0,08	0,005	0,08	0,005	5
11	1599166,	499656,4	2,00	0,09	0,005	-	-	0,08	0,005	0,08	0,005	3
10	1599844,	499003,7	2,00	0,09	0,005	-	-	0,08	0,005	0,08	0,005	3
8	1599744,	500339,6	2,00	0,09	0,005	-	-	0,08	0,005	0,08	0,005	3
3	1600887,	499327,8	2,00	0,08	0,005	-	-	0,08	0,005	0,08	0,005	5
1	1600030,	501612,0	2,00	0,08	0,005	-	-	0,08	0,005	0,08	0,005	5
6	1598728,	501612,0	2,00	0,08	0,005	-	-	0,08	0,005	0,08	0,005	5
5	1601133,	497615,8	2,00	0,08	0,005	-	-	0,08	0,005	0,08	0,005	5
7	1599090,	502546,3	2,00	0,08	0,005	-	-	0,08	0,005	0,08	0,005	5
4	1596065,	499842,8	2,00	0,08	0,005	-	-	0,08	0,005	0,08	0,005	5

Вещество: 0328
Углерод (Пигмент черный)

№	Коорд Х(м)	Коорд Y(м)	Высота (м)	Концентр. (д. ПДК)	Концентр. (мг/куб.м)	Напр. ветра	Скор. ветра	Фон		Фон до исключения		Тип точки
								доли ПДК	мг/куб.м	доли ПДК	мг/куб.м	
13	1599893,	499677,9	2,00	0,40	0,010	-	-	-	-	-	-	2
12	1599790,	499824,7	2,00	0,18	0,004	-	-	-	-	-	-	2
15	1599666,	499663,6	2,00	0,17	0,004	-	-	-	-	-	-	2
14	1599839,	499507,7	2,00	0,16	0,004	-	-	-	-	-	-	2
9	1600503,	499720,2	2,00	0,04	9,871E-04	-	-	-	-	-	-	3
2	1600746,	499642,4	2,00	0,02	5,787E-04	-	-	-	-	-	-	5
10	1599844,	499003,7	2,00	0,02	5,390E-04	-	-	-	-	-	-	3
11	1599166,	499656,4	2,00	0,02	5,247E-04	-	-	-	-	-	-	3
8	1599744,	500339,6	2,00	0,02	5,031E-04	-	-	-	-	-	-	3
3	1600887,	499327,8	2,00	0,01	3,245E-04	-	-	-	-	-	-	5
1	1600030,	501612,0	2,00	3,94E-03	9,849E-05	-	-	-	-	-	-	5
6	1598728,	501612,0	2,00	2,63E-03	6,583E-05	-	-	-	-	-	-	5
5	1601133,	497615,8	2,00	2,42E-03	6,057E-05	-	-	-	-	-	-	5
7	1599090,	502546,3	2,00	1,90E-03	4,757E-05	-	-	-	-	-	-	5
4	1596065,	499842,8	2,00	1,40E-03	3,498E-05	-	-	-	-	-	-	5

Вещество: 0330
Сера диоксид

№	Коорд	Коорд	Высота	Концентр.	Концентр.	Напр.	Скор.	Фон	Фон до исключения	Тип
---	-------	-------	--------	-----------	-----------	-------	-------	-----	-------------------	-----

Индв. № подл. Подп. и дата. Взаим. инв. №

	X(м)	Y(м)		(д. ПДК)	(мг/куб.м)	ветра	ветра	доли ПДК	мг/куб.м	доли ПДК	мг/куб.м	
13	1599893.	499677.9	2,00	0,17	0,009	-	-	0,04	0,002	0,04	0,002	2
12	1599790.	499824.7	2,00	0,09	0,005	-	-	0,04	0,002	0,04	0,002	2
14	1599839.	499507.7	2,00	0,09	0,005	-	-	0,04	0,002	0,04	0,002	2
15	1599666.	499663.6	2,00	0,09	0,005	-	-	0,04	0,002	0,04	0,002	2
9	1600503.	499720.2	2,00	0,05	0,002	-	-	0,04	0,002	0,04	0,002	3
2	1600746.	499642.4	2,00	0,04	0,002	-	-	0,04	0,002	0,04	0,002	5
10	1599844.	499003.7	2,00	0,04	0,002	-	-	0,04	0,002	0,04	0,002	3
11	1599166.	499656.4	2,00	0,04	0,002	-	-	0,04	0,002	0,04	0,002	3
8	1599744.	500339.6	2,00	0,04	0,002	-	-	0,04	0,002	0,04	0,002	3
3	1600887.	499327.8	2,00	0,04	0,002	-	-	0,04	0,002	0,04	0,002	5
1	1600030.	501612.0	2,00	0,04	0,002	-	-	0,04	0,002	0,04	0,002	5
6	1598728.	501612.0	2,00	0,04	0,002	-	-	0,04	0,002	0,04	0,002	5
5	1601133.	497615.8	2,00	0,04	0,002	-	-	0,04	0,002	0,04	0,002	5
7	1599090.	502546.3	2,00	0,04	0,002	-	-	0,04	0,002	0,04	0,002	5
4	1596065.	499842.8	2,00	0,04	0,002	-	-	0,04	0,002	0,04	0,002	5

Вещество: 0333
Дигидросульфид (Водород сернистый, дигидросульфид, гидросульфид)

№	Коорд X(м)	Коорд Y(м)	Высота (м)	Концентр. (д. ПДК)	Концентр. (мг/куб.м)	Напр. ветра	Скор. ветра	Фон		Фон до исключения		Тип точки
								доли ПДК	мг/куб.м	доли ПДК	мг/куб.м	
13	1599893.	499677.9	2,00	0,15	3,010E-04	-	-	0,15	3,000E-04	0,15	3,000E-04	2
14	1599839.	499507.7	2,00	0,15	3,009E-04	-	-	0,15	3,000E-04	0,15	3,000E-04	2
15	1599666.	499663.6	2,00	0,15	3,004E-04	-	-	0,15	3,000E-04	0,15	3,000E-04	2
12	1599790.	499824.7	2,00	0,15	3,003E-04	-	-	0,15	3,000E-04	0,15	3,000E-04	2
9	1600503.	499720.2	2,00	0,15	3,002E-04	-	-	0,15	3,000E-04	0,15	3,000E-04	3
2	1600746.	499642.4	2,00	0,15	3,001E-04	-	-	0,15	3,000E-04	0,15	3,000E-04	5
10	1599844.	499003.7	2,00	0,15	3,001E-04	-	-	0,15	3,000E-04	0,15	3,000E-04	3
11	1599166.	499656.4	2,00	0,15	3,001E-04	-	-	0,15	3,000E-04	0,15	3,000E-04	3
8	1599744.	500339.6	2,00	0,15	3,001E-04	-	-	0,15	3,000E-04	0,15	3,000E-04	3
3	1600887.	499327.8	2,00	0,15	3,001E-04	-	-	0,15	3,000E-04	0,15	3,000E-04	5
1	1600030.	501612.0	2,00	0,15	3,000E-04	-	-	0,15	3,000E-04	0,15	3,000E-04	5
6	1598728.	501612.0	2,00	0,15	3,000E-04	-	-	0,15	3,000E-04	0,15	3,000E-04	5
5	1601133.	497615.8	2,00	0,15	3,000E-04	-	-	0,15	3,000E-04	0,15	3,000E-04	5
7	1599090.	502546.3	2,00	0,15	3,000E-04	-	-	0,15	3,000E-04	0,15	3,000E-04	5
4	1596065.	499842.8	2,00	0,15	3,000E-04	-	-	0,15	3,000E-04	0,15	3,000E-04	5

Вещество: 0337
Углерода оксид (Углерод окись; углерод моноокись; угарный газ)

№	Коорд X(м)	Коорд Y(м)	Высота (м)	Концентр. (д. ПДК)	Концентр. (мг/куб.м)	Напр. ветра	Скор. ветра	Фон		Фон до исключения		Тип точки
								доли ПДК	мг/куб.м	доли ПДК	мг/куб.м	
13	1599893.	499677.9	2,00	0,10	0,305	-	-	0,08	0,230	0,08	0,230	2
12	1599790.	499824.7	2,00	0,09	0,263	-	-	0,08	0,230	0,08	0,230	2
14	1599839.	499507.7	2,00	0,09	0,262	-	-	0,08	0,230	0,08	0,230	2
15	1599666.	499663.6	2,00	0,09	0,261	-	-	0,08	0,230	0,08	0,230	2
9	1600503.	499720.2	2,00	0,08	0,238	-	-	0,08	0,230	0,08	0,230	3
2	1600746.	499642.4	2,00	0,08	0,235	-	-	0,08	0,230	0,08	0,230	5
10	1599844.	499003.7	2,00	0,08	0,234	-	-	0,08	0,230	0,08	0,230	3
11	1599166.	499656.4	2,00	0,08	0,234	-	-	0,08	0,230	0,08	0,230	3
8	1599744.	500339.6	2,00	0,08	0,234	-	-	0,08	0,230	0,08	0,230	3
3	1600887.	499327.8	2,00	0,08	0,233	-	-	0,08	0,230	0,08	0,230	5
1	1600030.	501612.0	2,00	0,08	0,231	-	-	0,08	0,230	0,08	0,230	5
6	1598728.	501612.0	2,00	0,08	0,231	-	-	0,08	0,230	0,08	0,230	5
5	1601133.	497615.8	2,00	0,08	0,230	-	-	0,08	0,230	0,08	0,230	5
7	1599090.	502546.3	2,00	0,08	0,230	-	-	0,08	0,230	0,08	0,230	5
4	1596065.	499842.8	2,00	0,08	0,230	-	-	0,08	0,230	0,08	0,230	5

Взаим. инв. №

Подп. и дата

Инв. № подл.

18.003-ОВОС.3

Лист

44

Изм. Кол.уч Лист № док. Подп. Дата

Формат А4

Вещество: 0703
Бенз/а/пирен

№	Коорд Х(м)	Коорд Y(м)	Высота (м)	Концентр. (д. ПДК)	Концентр. (мг/куб.м)	Напр. ветра	Скор. ветра	Фон		Фон до исключения		Тип точки
								доли ПДК	мг/куб.м	доли ПДК	мг/куб.м	
13	1599893,	499677,9	2,00	3,17E-03	3,174E-09	-	-	-	-	-	-	2
14	1599839,	499507,7	2,00	2,66E-03	2,648E-09	-	-	-	-	-	-	2
15	1599666,	499663,6	2,00	6,32E-04	6,318E-10	-	-	-	-	-	-	2
12	1599790,	499824,7	2,00	6,30E-04	6,305E-10	-	-	-	-	-	-	2
9	1600503,	499720,2	2,00	4,84E-04	4,839E-10	-	-	-	-	-	-	3
2	1600746,	499642,4	2,00	2,75E-04	2,749E-10	-	-	-	-	-	-	5
10	1599844,	499003,7	2,00	2,36E-04	2,360E-10	-	-	-	-	-	-	3
3	1600887,	499327,8	2,00	1,56E-04	1,555E-10	-	-	-	-	-	-	5
11	1599166,	499656,4	2,00	1,54E-04	1,538E-10	-	-	-	-	-	-	3
8	1599744,	500339,6	2,00	1,53E-04	1,525E-10	-	-	-	-	-	-	3
1	1600030,	501612,0	2,00	4,49E-05	4,495E-11	-	-	-	-	-	-	5
5	1601133,	497615,8	2,00	3,36E-05	3,362E-11	-	-	-	-	-	-	5
6	1598728,	501612,0	2,00	3,24E-05	3,240E-11	-	-	-	-	-	-	5
7	1599090,	502546,3	2,00	2,02E-05	2,016E-11	-	-	-	-	-	-	5
4	1596065,	499842,8	2,00	1,18E-05	1,179E-11	-	-	-	-	-	-	5

Вещество: 1325
Формальдегид (Муравьиный альдегид, оксометан, метиленоксид)

№	Коорд Х(м)	Коорд Y(м)	Высота (м)	Концентр. (д. ПДК)	Концентр. (мг/куб.м)	Напр. ветра	Скор. ветра	Фон		Фон до исключения		Тип точки
								доли ПДК	мг/куб.м	доли ПДК	мг/куб.м	
13	1599893,	499677,9	2,00	0,68	0,002	-	-	0,67	0,002	0,67	0,002	2
14	1599839,	499507,7	2,00	0,68	0,002	-	-	0,67	0,002	0,67	0,002	2
15	1599666,	499663,6	2,00	0,67	0,002	-	-	0,67	0,002	0,67	0,002	2
12	1599790,	499824,7	2,00	0,67	0,002	-	-	0,67	0,002	0,67	0,002	2
9	1600503,	499720,2	2,00	0,67	0,002	-	-	0,67	0,002	0,67	0,002	3
2	1600746,	499642,4	2,00	0,67	0,002	-	-	0,67	0,002	0,67	0,002	5
10	1599844,	499003,7	2,00	0,67	0,002	-	-	0,67	0,002	0,67	0,002	3
3	1600887,	499327,8	2,00	0,67	0,002	-	-	0,67	0,002	0,67	0,002	5
11	1599166,	499656,4	2,00	0,67	0,002	-	-	0,67	0,002	0,67	0,002	3
8	1599744,	500339,6	2,00	0,67	0,002	-	-	0,67	0,002	0,67	0,002	3
1	1600030,	501612,0	2,00	0,67	0,002	-	-	0,67	0,002	0,67	0,002	5
5	1601133,	497615,8	2,00	0,67	0,002	-	-	0,67	0,002	0,67	0,002	5
6	1598728,	501612,0	2,00	0,67	0,002	-	-	0,67	0,002	0,67	0,002	5
7	1599090,	502546,3	2,00	0,67	0,002	-	-	0,67	0,002	0,67	0,002	5
4	1596065,	499842,8	2,00	0,67	0,002	-	-	0,67	0,002	0,67	0,002	5

Вещество: 2908
Пыль неорганическая: 70-20% SiO2

№	Коорд Х(м)	Коорд Y(м)	Высота (м)	Концентр. (д. ПДК)	Концентр. (мг/куб.м)	Напр. ветра	Скор. ветра	Фон		Фон до исключения		Тип точки
								доли ПДК	мг/куб.м	доли ПДК	мг/куб.м	
15	1599666,	499663,6	2,00	4,90E-04	4,896E-05	-	-	-	-	-	-	2
12	1599790,	499824,7	2,00	1,04E-04	1,039E-05	-	-	-	-	-	-	2
13	1599893,	499677,9	2,00	6,78E-05	6,776E-06	-	-	-	-	-	-	2
14	1599839,	499507,7	2,00	3,38E-05	3,382E-06	-	-	-	-	-	-	2
11	1599166,	499656,4	2,00	1,14E-05	1,139E-06	-	-	-	-	-	-	3
8	1599744,	500339,6	2,00	7,67E-06	7,669E-07	-	-	-	-	-	-	3
9	1600503,	499720,2	2,00	6,03E-06	6,032E-07	-	-	-	-	-	-	3
10	1599844,	499003,7	2,00	4,85E-06	4,852E-07	-	-	-	-	-	-	3
2	1600746,	499642,4	2,00	3,29E-06	3,293E-07	-	-	-	-	-	-	5
3	1600887,	499327,8	2,00	1,90E-06	1,899E-07	-	-	-	-	-	-	5
1	1600030,	501612,0	2,00	8,32E-07	8,323E-08	-	-	-	-	-	-	5

Взаим. инв. №

Подп. и дата

Инв. № подл.

Изм. Кол.уч Лист № док. Подп. Дата

18.003-ОВОС.3

Лист

45

Формат А4

6	1598728,	501612,0	2,00	5,31E-07	5,306E-08	-	-	-	-	-	-	5
5	1601133,	497615,8	2,00	3,95E-07	3,954E-08	-	-	-	-	-	-	5
7	1599090,	502546,3	2,00	3,11E-07	3,107E-08	-	-	-	-	-	-	5
4	1596065,	499842,8	2,00	2,13E-07	2,134E-08	-	-	-	-	-	-	5

Вещество: 2909
Пыль неорганическая: до 20% SiO₂

№	Коорд X(м)	Коорд Y(м)	Высота (м)	Концентр. (д. ПДК)	Концентр. (мг/куб.м)	Напр. ветра	Скор. ветра	Фон		Фон до исключения		Тип точки
								доли ПДК	мг/куб.м	доли ПДК	мг/куб.м	
13	1599893,	499677,9	2,00	0,22	0,033	-	-	-	-	-	-	2
14	1599839,	499507,7	2,00	0,05	0,008	-	-	-	-	-	-	2
15	1599666,	499663,6	2,00	0,04	0,006	-	-	-	-	-	-	2
12	1599790,	499824,7	2,00	0,03	0,005	-	-	-	-	-	-	2
9	1600503,	499720,2	2,00	4,05E-03	6,078E-04	-	-	-	-	-	-	3
10	1599844,	499003,7	2,00	2,40E-03	3,594E-04	-	-	-	-	-	-	3
2	1600746,	499642,4	2,00	2,13E-03	3,194E-04	-	-	-	-	-	-	5
11	1599166,	499656,4	2,00	2,07E-03	3,107E-04	-	-	-	-	-	-	3
8	1599744,	500339,6	2,00	1,83E-03	2,751E-04	-	-	-	-	-	-	3
3	1600887,	499327,8	2,00	1,19E-03	1,783E-04	-	-	-	-	-	-	5
1	1600030,	501612,0	2,00	3,61E-04	5,419E-05	-	-	-	-	-	-	5
6	1598728,	501612,0	2,00	2,34E-04	3,504E-05	-	-	-	-	-	-	5
5	1601133,	497615,8	2,00	2,10E-04	3,150E-05	-	-	-	-	-	-	5
7	1599090,	502546,3	2,00	1,39E-04	2,081E-05	-	-	-	-	-	-	5
4	1596065,	499842,8	2,00	8,31E-05	1,246E-05	-	-	-	-	-	-	5

Инва. № подл.	Подп. и дата	Взай. инв. №

Изм.	Кол.уч	Лист	№ док.	Подп.	Дата

18.003-ОВОС.3

Лист

46

Отчет

Вариант расчета: Полигон (14) - с.с. с фоном 14.02 10.49 [14.02.2022 10:49 - 14.02.2022 10:49], ЛЕТО

Тип расчета: Расчеты по веществам

Код расчета: 0123 (диЖелезо триоксид (железа оксид) (в пересчете на железо))

Параметр: Концентрация вредного вещества (в долях ПДК)

Высота 2м

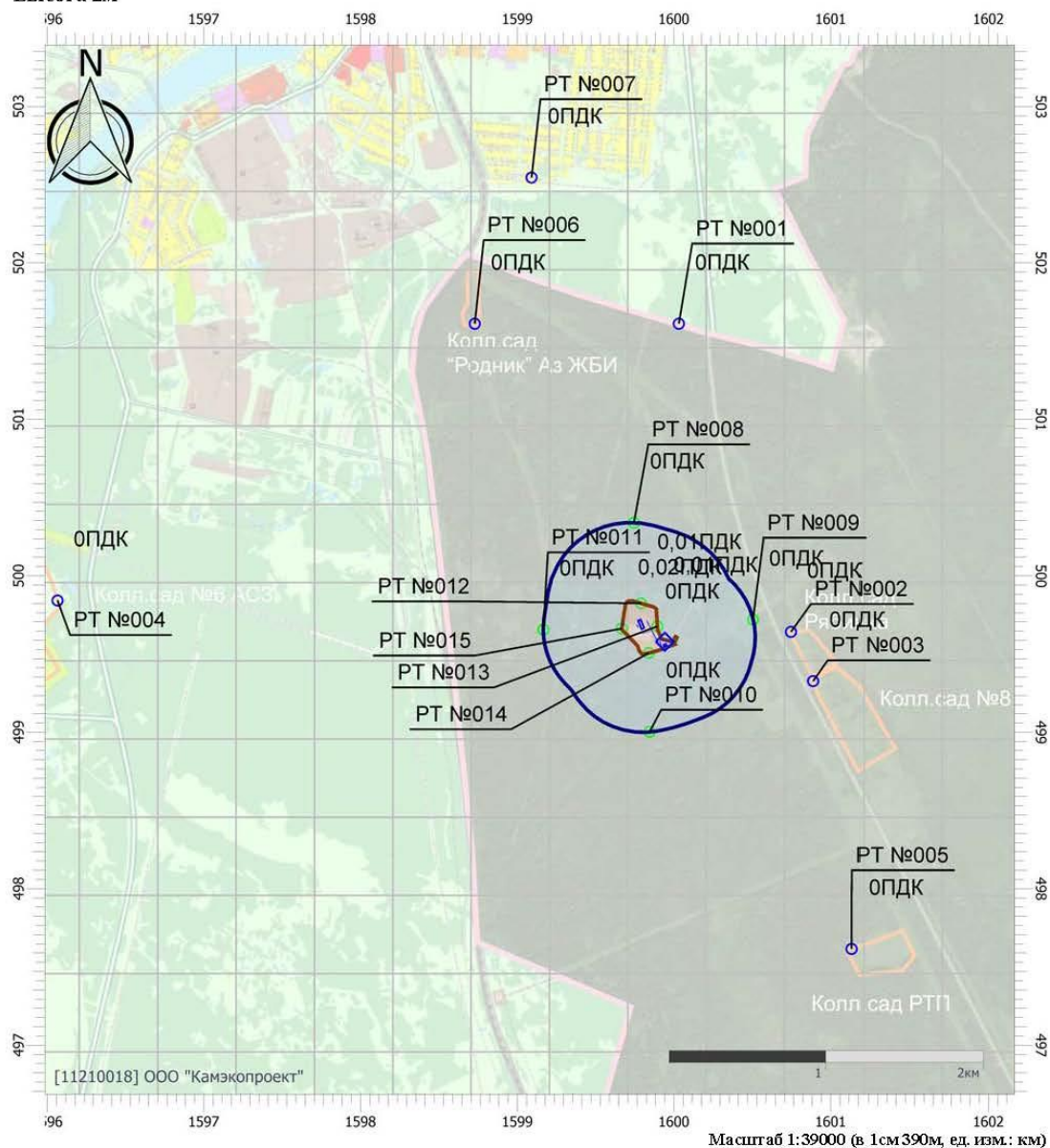

Цветовая схема (ПДК)

0 и ниже	(0,05 - 0,1]	(0,1 - 0,2]	(0,2 - 0,3]
(0,3 - 0,4]	(0,4 - 0,5]	(0,5 - 0,6]	(0,6 - 0,7]
(0,7 - 0,8]	(0,8 - 0,9]	(0,9 - 1]	(1 - 1,5]
(1,5 - 2]	(2 - 3]	(3 - 4]	(4 - 5]
(5 - 7,5]	(7,5 - 10]	(10 - 25]	(25 - 50]
(50 - 100]	(100 - 250]	(250 - 500]	(500 - 1000]
(1000 - 5000]	(5000 - 10000]	(10000 - 100000]	Выше 100000

Инв. № подл.	Подп. и дата	Взаим. инв. №

Изм.	Кол.уч	Лист	№ док.	Подп.	Дата

18.003-ОВОС.3

Лист
47

Отчет

Вариант расчета: Полигон (14) - с.с. с фоном 14.02 10.49 [14.02.2022 10:49 - 14.02.2022 10:49], ЛЕТО

Тип расчета: Расчеты по веществам

Код расчета: 0143 (Марганец и его соединения (в пересчете на марганец (IV) оксид))

Параметр: Концентрация вредного вещества (в долях ПДК)

Высота 2м

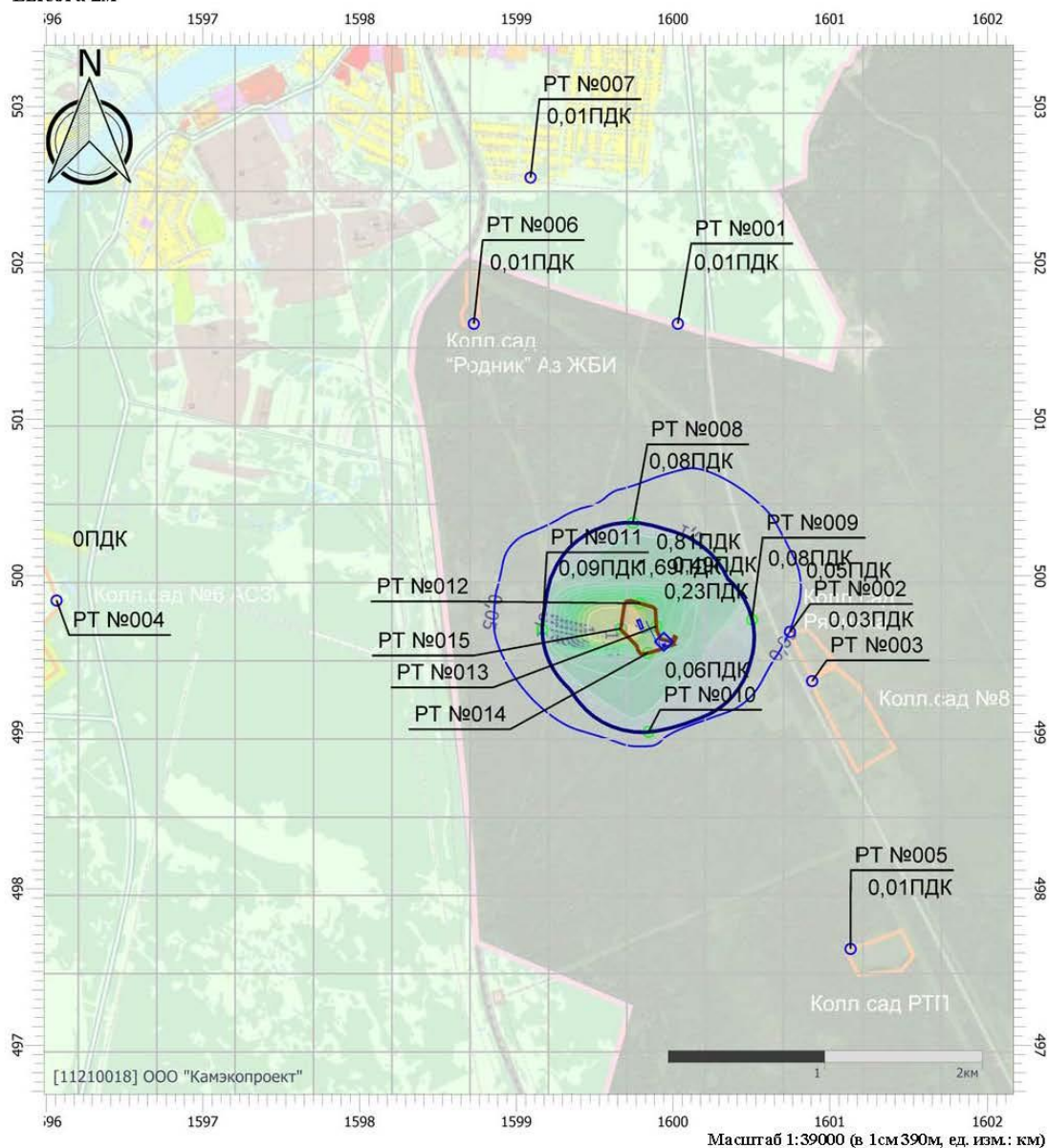

Цветовая схема (ПДК)

0 и ниже	(0,05 - 0,1]	(0,1 - 0,2]	(0,2 - 0,3]
(0,3 - 0,4]	(0,4 - 0,5]	(0,5 - 0,6]	(0,6 - 0,7]
(0,7 - 0,8]	(0,8 - 0,9]	(0,9 - 1]	(1 - 1,5]
(1,5 - 2]	(2 - 3]	(3 - 4]	(4 - 5]
(5 - 7,5]	(7,5 - 10]	(10 - 25]	(25 - 50]
(50 - 100]	(100 - 250]	(250 - 500]	(500 - 1000]
(1000 - 5000]	(5000 - 10000]	(10000 - 100000]	Выше 100000

Инв. № подл.	Подп. и дата	Взаим. инв. №

Изм.	Кол.уч	Лист	№ док.	Подп.	Дата

18.003-ОВОС.3

Лист
48

Отчет

Вариант расчета: Полигон (14) - с.с. с фоном 14.02 10.49 [14.02.2022 10:49 - 14.02.2022 10:49], ЛЕТО

Тип расчета: Расчеты по веществам

Код расчета: 0301 (Азота диоксид (Двуокись азота; пероксид азота))

Параметр: Концентрация вредного вещества (в долях ПДК)

Высота 2м

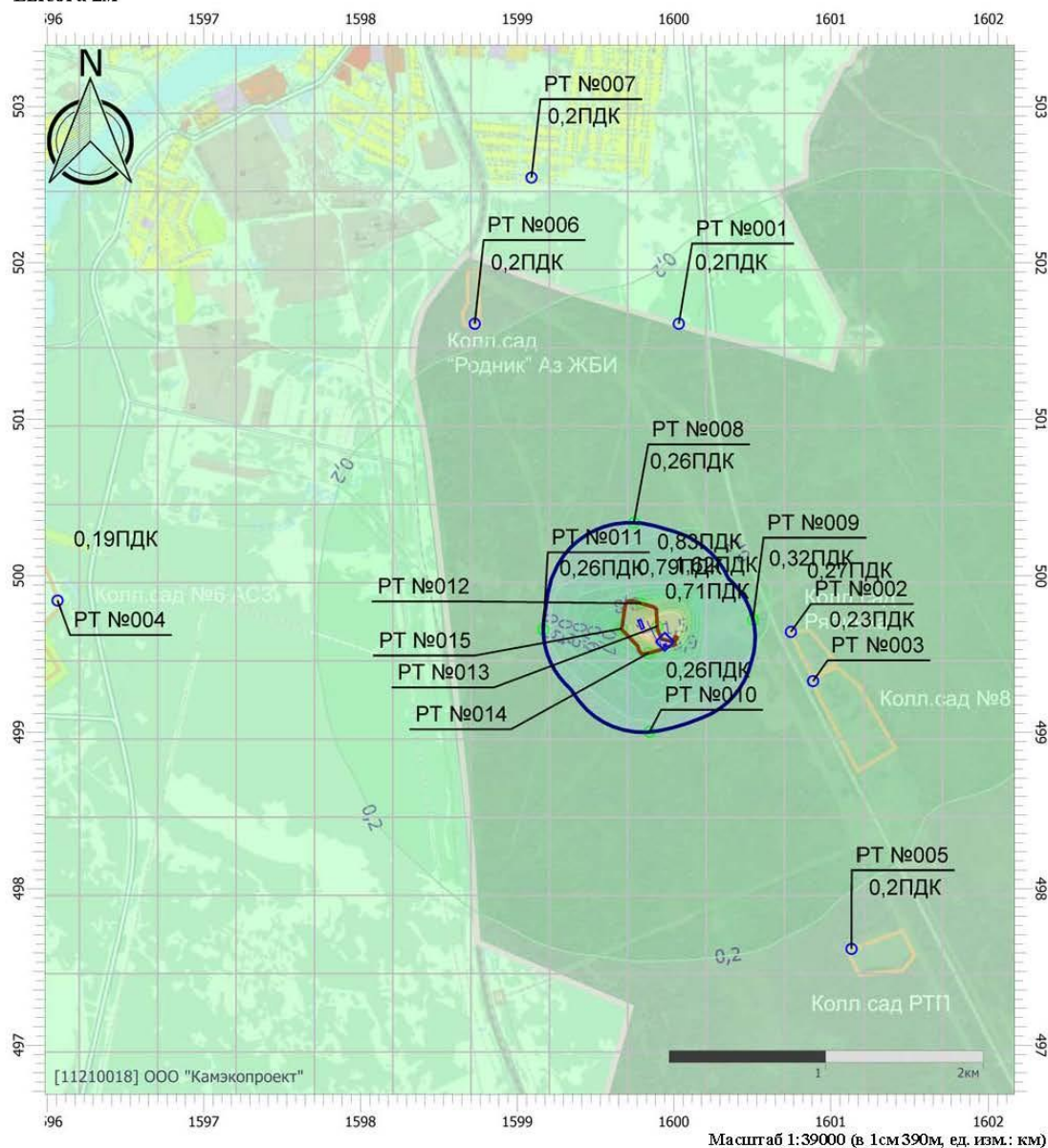

Цветовая схема (ПДК)

0 и ниже	(0,05 - 0,1]	(0,1 - 0,2]	(0,2 - 0,3]
(0,3 - 0,4]	(0,4 - 0,5]	(0,5 - 0,6]	(0,6 - 0,7]
(0,7 - 0,8]	(0,8 - 0,9]	(0,9 - 1]	(1 - 1,5]
(1,5 - 2]	(2 - 3]	(3 - 4]	(4 - 5]
(5 - 7,5]	(7,5 - 10]	(10 - 25]	(25 - 50]
(50 - 100]	(100 - 250]	(250 - 500]	(500 - 1000]
(1000 - 5000]	(5000 - 10000]	(10000 - 100000]	Выше 100000

Взаим. инв. №

Подп. и дата

Инв. № подл.

Изм.	Кол.уч.	Лист	№ док.	Подп.	Дата

18.003-ОВОС.3

Лист

49

Формат А4

Отчет

Вариант расчета: Полигон (14) - с.с. с фоном 14.02 10.49 [14.02.2022 10:49 - 14.02.2022 10:49], ЛЕТО

Тип расчета: Расчеты по веществам

Код расчета: 0304 (Азот (II) оксид (Азот монооксид))

Параметр: Концентрация вредного вещества (в долях ПДК)

Высота 2м

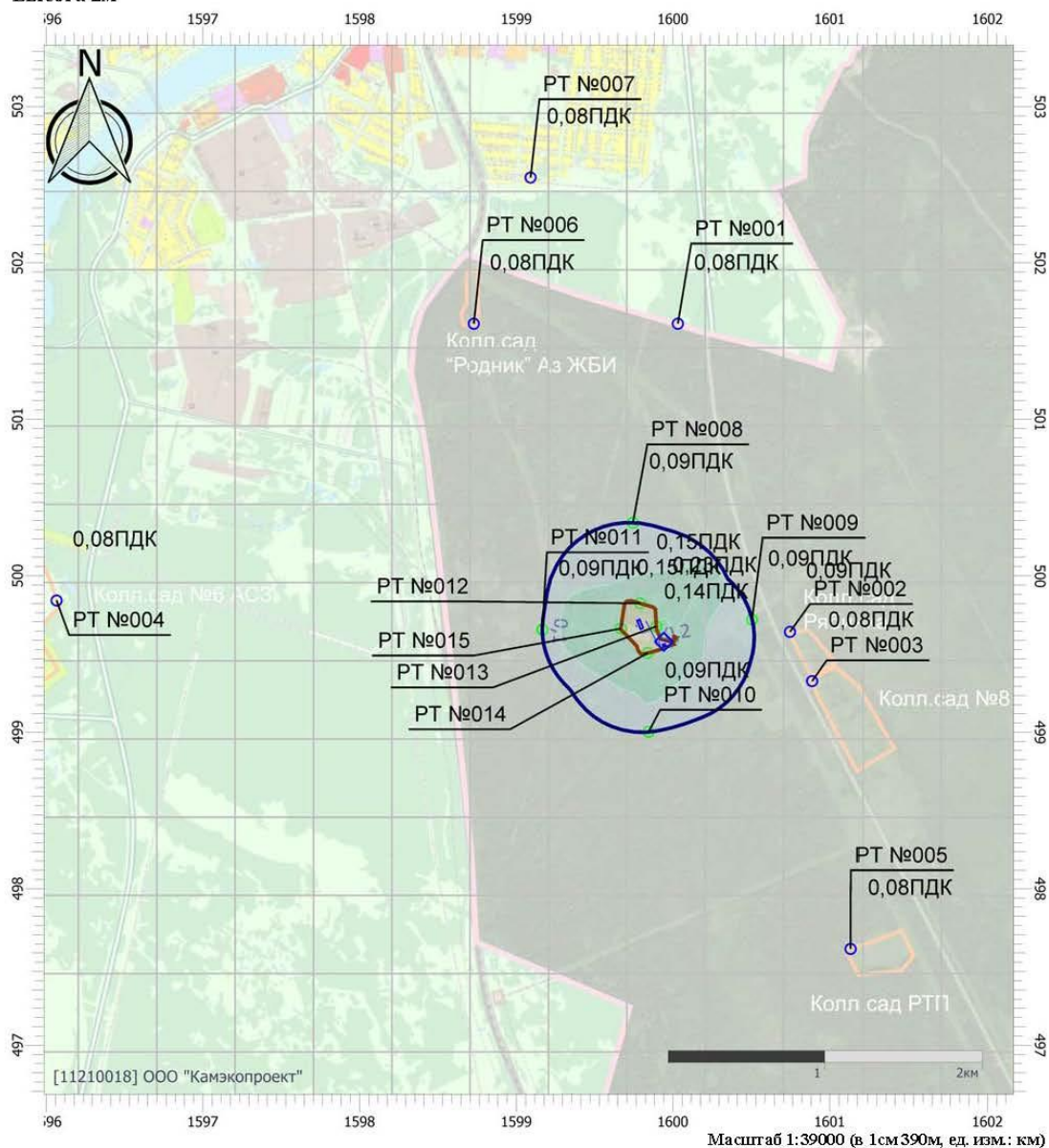

Цветовая схема (ПДК)

0 и ниже	(0,05 - 0,1]	(0,1 - 0,2]	(0,2 - 0,3]
(0,3 - 0,4]	(0,4 - 0,5]	(0,5 - 0,6]	(0,6 - 0,7]
(0,7 - 0,8]	(0,8 - 0,9]	(0,9 - 1]	(1 - 1,5]
(1,5 - 2]	(2 - 3]	(3 - 4]	(4 - 5]
(5 - 7,5]	(7,5 - 10]	(10 - 25]	(25 - 50]
(50 - 100]	(100 - 250]	(250 - 500]	(500 - 1000]
(1000 - 5000]	(5000 - 10000]	(10000 - 100000]	Выше 100000

Инв. № подл.	Подп. и дата	Взаим. инв. №

Изм.	Кол.уч	Лист	№ док.	Подп.	Дата

18.003-ОВОС.3

Лист
50

Отчет

Вариант расчета: Полигон (14) - с.с. с фоном 14.02 10.49 [14.02.2022 10:49 - 14.02.2022 10:49], ЛЕТО

Тип расчета: Расчеты по веществам

Код расчета: 0328 (Углерод (Пигмент черный))

Параметр: Концентрация вредного вещества (в долях ПДК)

Высота 2м

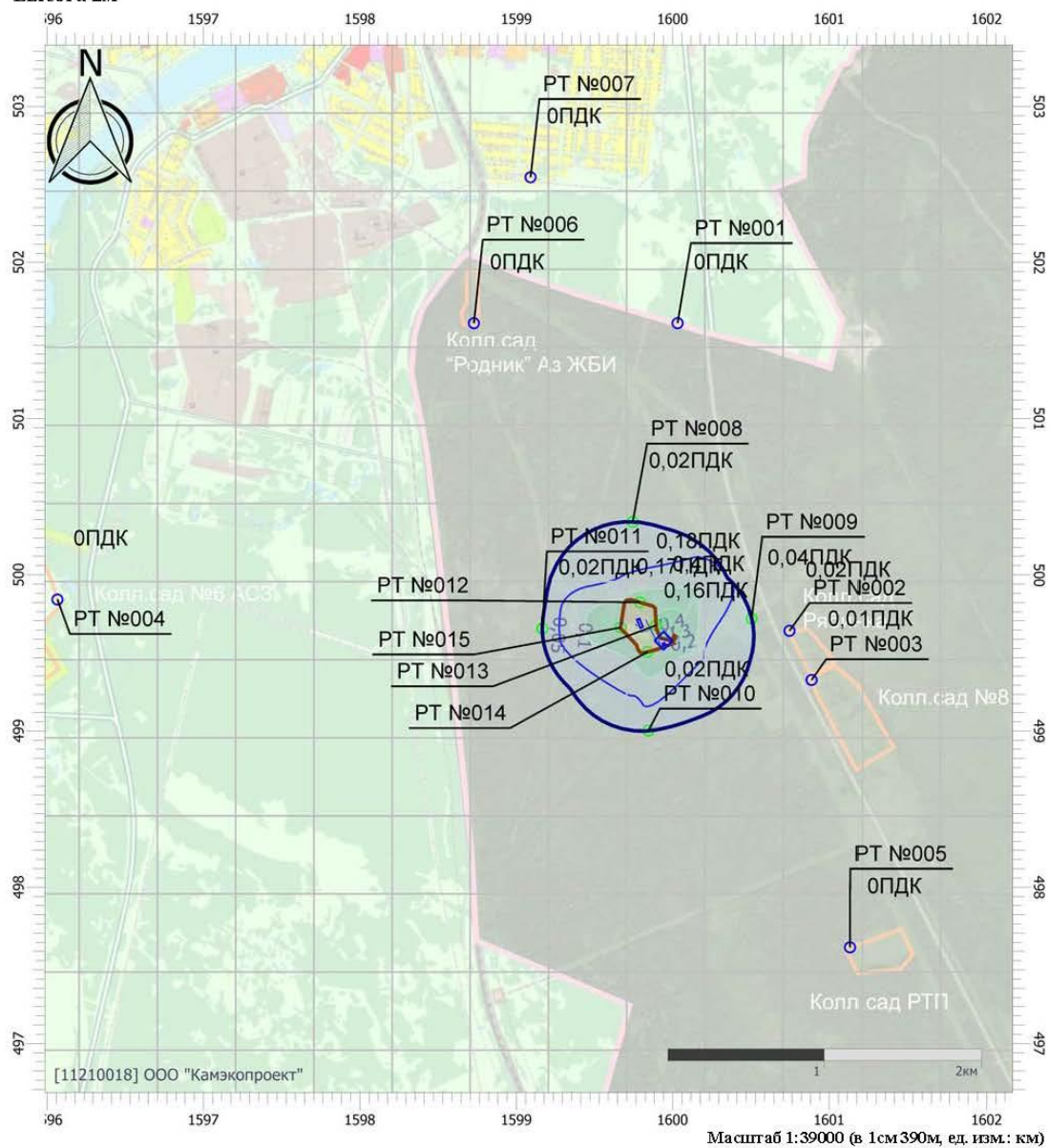

Цветовая схема (ПДК)

0 и ниже	{0,05 - 0,1}	{0,1 - 0,2}	{0,2 - 0,3}
{0,3 - 0,4}	{0,4 - 0,5}	{0,5 - 0,6}	{0,6 - 0,7}
{0,7 - 0,8}	{0,8 - 0,9}	{0,9 - 1}	{1 - 1,5}
{1,5 - 2}	{2 - 3}	{3 - 4}	{4 - 5}
{5 - 7,5}	{7,5 - 10}	{10 - 25}	{25 - 50}
{50 - 100}	{100 - 250}	{250 - 500}	{500 - 1000}
{1000 - 5000}	{5000 - 10000}	{10000 - 100000}	Выше 100000

Инв. № подл.	Подп. и дата	Взаим. инв. №

Изм.	Кол.уч	Лист	№ док.	Подп.	Дата

18.003-ОВОС.3

Лист
51

Отчет

Вариант расчета: Полигон (14) - с.с. с фоном 14.02 10.49 [14.02.2022 10:49 - 14.02.2022 10:49], ЛЕТО

Тип расчета: Расчеты по веществам

Код расчета: 0330 (Сера диоксид)

Параметр: Концентрация вредного вещества (в долях ПДК)

Высота 2м

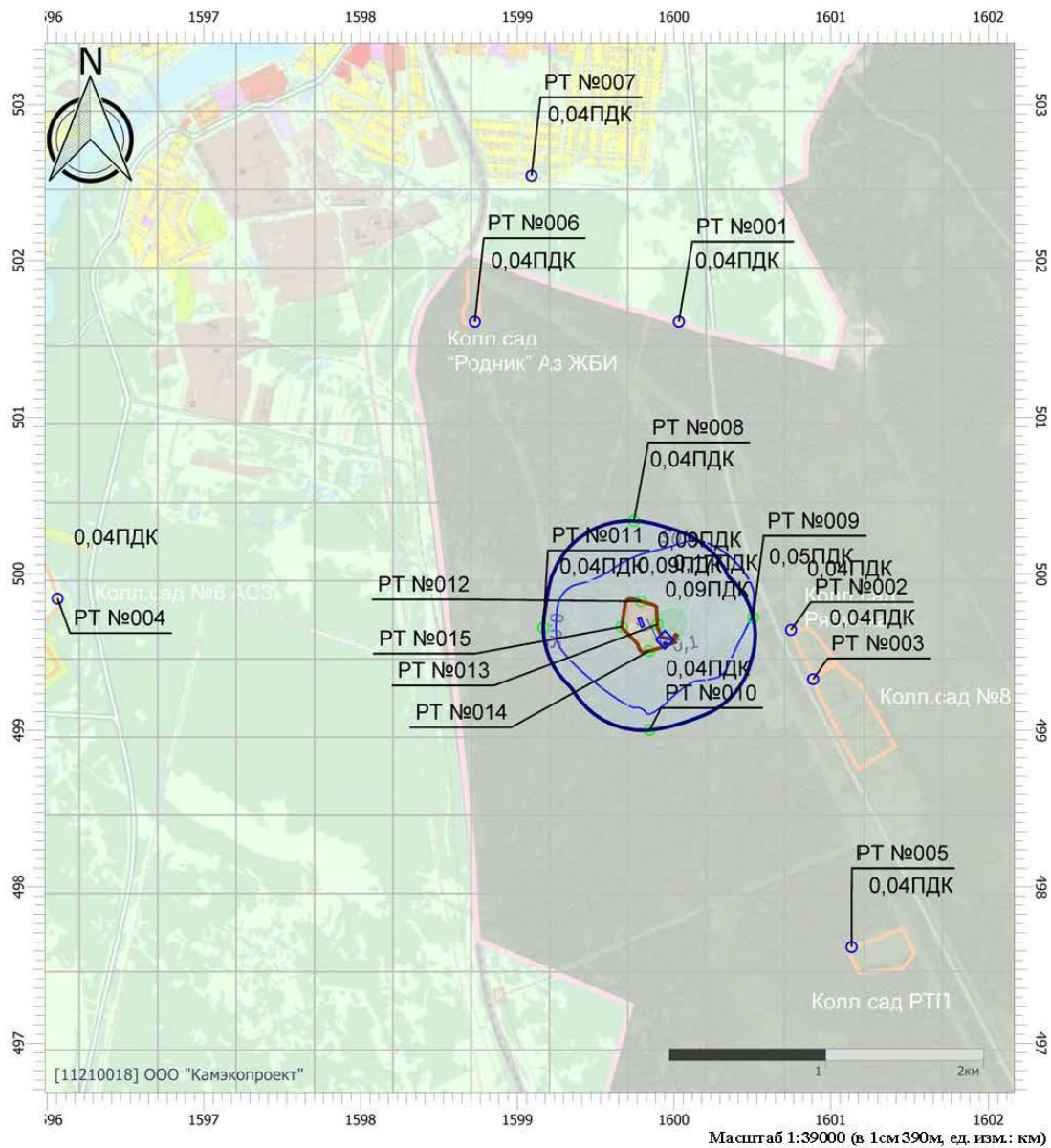

Цветовая схема (ПДК)

0 и ниже	(0,05 - 0,1]	(0,1 - 0,2]	(0,2 - 0,3]
(0,3 - 0,4]	(0,4 - 0,5]	(0,5 - 0,6]	(0,6 - 0,7]
(0,7 - 0,8]	(0,8 - 0,9]	(0,9 - 1]	(1 - 1,5]
(1,5 - 2]	(2 - 3]	(3 - 4]	(4 - 5]
(5 - 7,5]	(7,5 - 10]	(10 - 25]	(25 - 50]
(50 - 100]	(100 - 250]	(250 - 500]	(500 - 1000]
(1000 - 5000]	(5000 - 10000]	(10000 - 100000]	Выше 100000

Инв. № подл.	Подп. и дата	Взаим. инв. №

Изм.	Кол.уч	Лист	№ док.	Подп.	Дата

18.003-ОВОС.3

Лист
52

Отчет

Вариант расчета: Полигон (14) - с.с. с фоном 14.02 10.49 [14.02.2022 10:49 - 14.02.2022 10:49], ЛЕТО

Тип расчета: Расчеты по веществам

Код расчета: 0333 (Дигидросульфид (Водород сернистый, дигидросульфид, гидросульфид))

Параметр: Концентрация вредного вещества (в долях ПДК)

Высота 2м

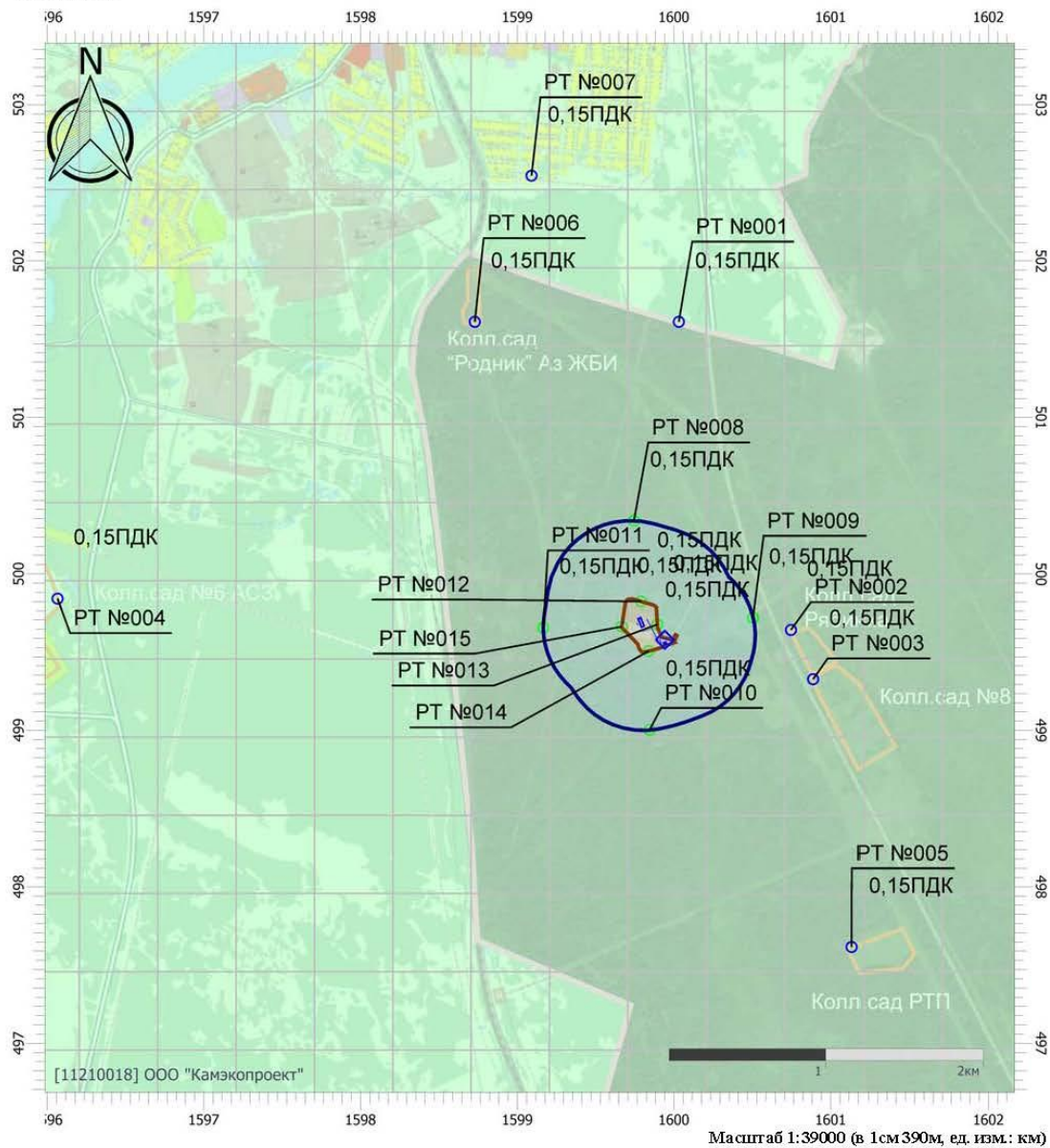

Цветовая схема (ПДК)

0 и ниже	{0,05 - 0,1}	{0,1 - 0,2}	{0,2 - 0,3}
{0,3 - 0,4}	{0,4 - 0,5}	{0,5 - 0,6}	{0,6 - 0,7}
{0,7 - 0,8}	{0,8 - 0,9}	{0,9 - 1}	{1 - 1,5}
{1,5 - 2}	{2 - 3}	{3 - 4}	{4 - 5}
{5 - 7,5}	{7,5 - 10}	{10 - 25}	{25 - 50}
{50 - 100}	{100 - 250}	{250 - 500}	{500 - 1000}
{1000 - 5000}	{5000 - 10000}	{10000 - 100000}	Выше 100000

Инв. № подл.	Подп. и дата	Взаим. инв. №

Изм.	Кол.уч	Лист	№ док.	Подп.	Дата

18.003-ОВОС.3

Лист
53

Отчет

Вариант расчета: Полигон (14) - с.с. с фоном 14.02 10.49 [14.02.2022 10:49 - 14.02.2022 10:49], ЛЕТО

Тип расчета: Расчеты по веществам

Код расчета: 0337 (Углерода оксид (Углерод окись; углерод моноокись; угарный газ))

Параметр: Концентрация вредного вещества (в долях ПДК)

Высота 2м

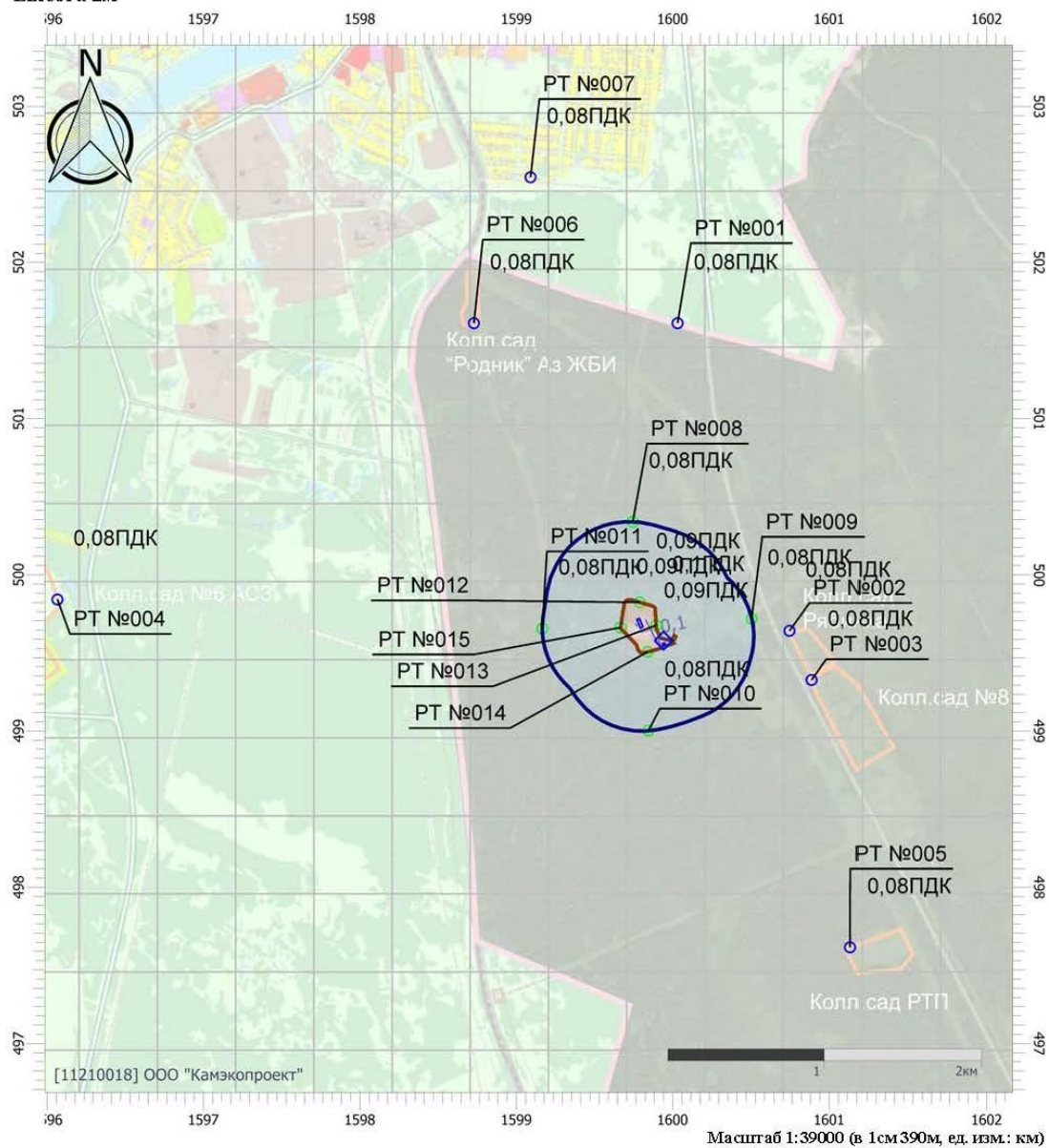

Цветовая схема (ПДК)

□ 0 и ниже	□ (0,05 - 0,1)	□ (0,1 - 0,2)	□ (0,2 - 0,3)
□ (0,3 - 0,4)	□ (0,4 - 0,5)	□ (0,5 - 0,6)	□ (0,6 - 0,7)
□ (0,7 - 0,8)	□ (0,8 - 0,9)	□ (0,9 - 1)	□ (1 - 1,5)
□ (1,5 - 2]	□ (2 - 3]	□ (3 - 4]	□ (4 - 5]
□ (5 - 7,5]	□ (7,5 - 10]	□ (10 - 25]	□ (25 - 50]
□ (50 - 100]	□ (100 - 250]	□ (250 - 500]	□ (500 - 1000]
□ (1000 - 5000]	□ (5000 - 10000]	□ (10000 - 100000]	□ выше 100000

Инв. № подл.	Подп. и дата	Взаим. инв. №

Изм.	Кол.уч	Лист	№ док.	Подп.	Дата

18.003-ОВОС.3

Лист

54

Формат А4

Отчет

Вариант расчета: Полигон (14) - с.с. с фоном 14.02 10.49 [14.02.2022 10:49 - 14.02.2022 10:49], ЛЕТО

Тип расчета: Расчеты по веществам

Код расчета: 0703 (Бенз/а/пирен)

Параметр: Концентрация вредного вещества (в долях ПДК)

Высота 2м

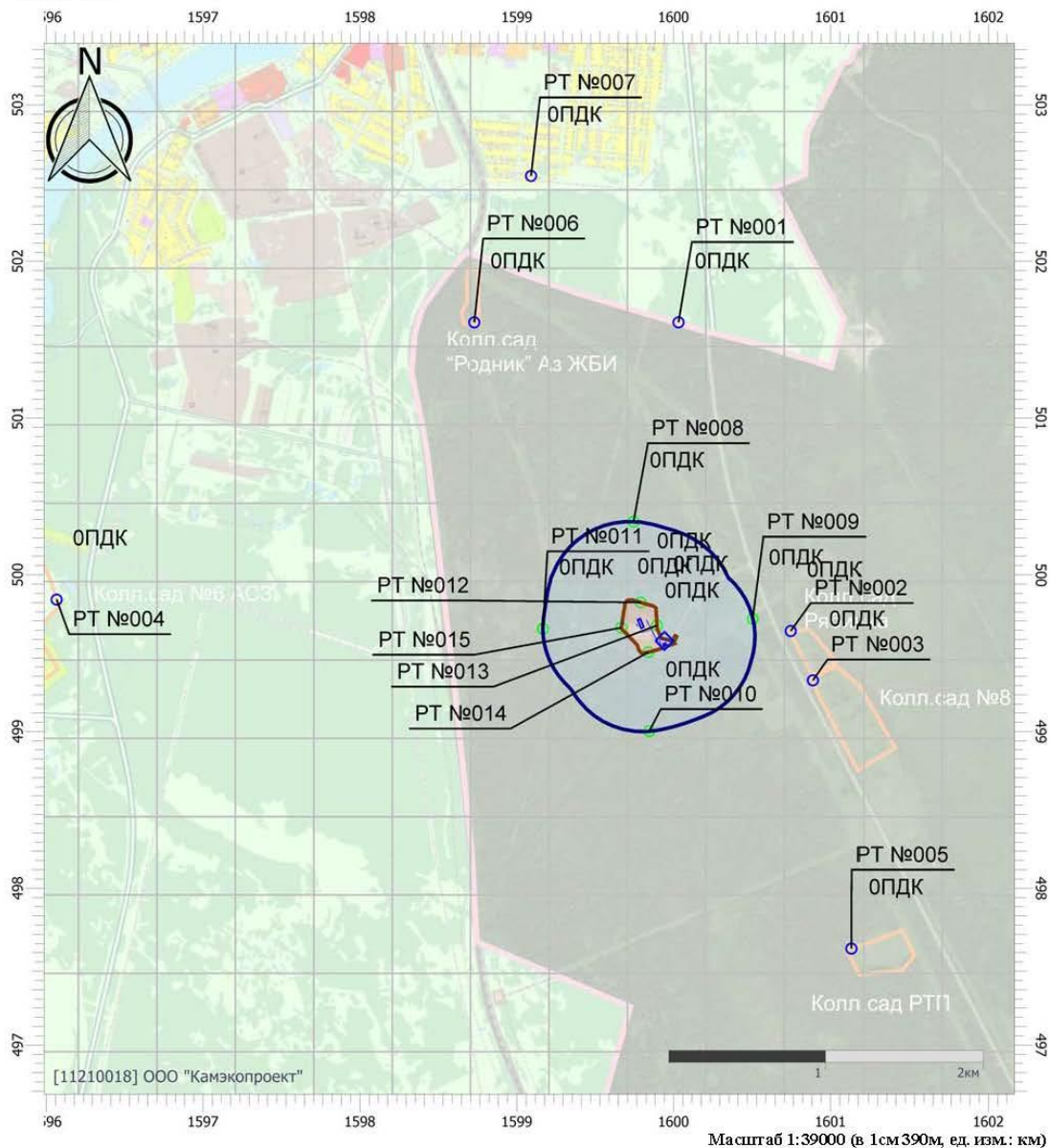

Цветовая схема (ПДК)

□ 0 и ниже	□ (0,05 - 0,1)	□ (0,1 - 0,2)	□ (0,2 - 0,3)
□ (0,3 - 0,4)	□ (0,4 - 0,5)	□ (0,5 - 0,6)	□ (0,6 - 0,7)
□ (0,7 - 0,8)	□ (0,8 - 0,9)	□ (0,9 - 1)	□ (1 - 1,5)
□ (1,5 - 2]	□ (2 - 3]	□ (3 - 4]	□ (4 - 5]
□ (5 - 7,5]	□ (7,5 - 10]	□ (10 - 25]	□ (25 - 50]
□ (50 - 100]	□ (100 - 250]	□ (250 - 500]	□ (500 - 1000]
□ (1000 - 5000]	□ (5000 - 10000]	□ (10000 - 100000]	□ выше 100000

Инв. № подл.	Подп. и дата	Взаим. инв. №

Изм.	Кол.уч	Лист	№ док.	Подп.	Дата

18.003-ОВОС.3

Лист
55

Отчет

Вариант расчета: Полигон (14) - с.с. с фоном 14.02 10.49 [14.02.2022 10:49 - 14.02.2022 10:49], ЛЕТО

Тип расчета: Расчеты по веществам

Код расчета: 1325 (Формальдегид (Муравьиный альдегид, оксометан, метиленоксид))

Параметр: Концентрация вредного вещества (в долях ПДК)

Высота 2м

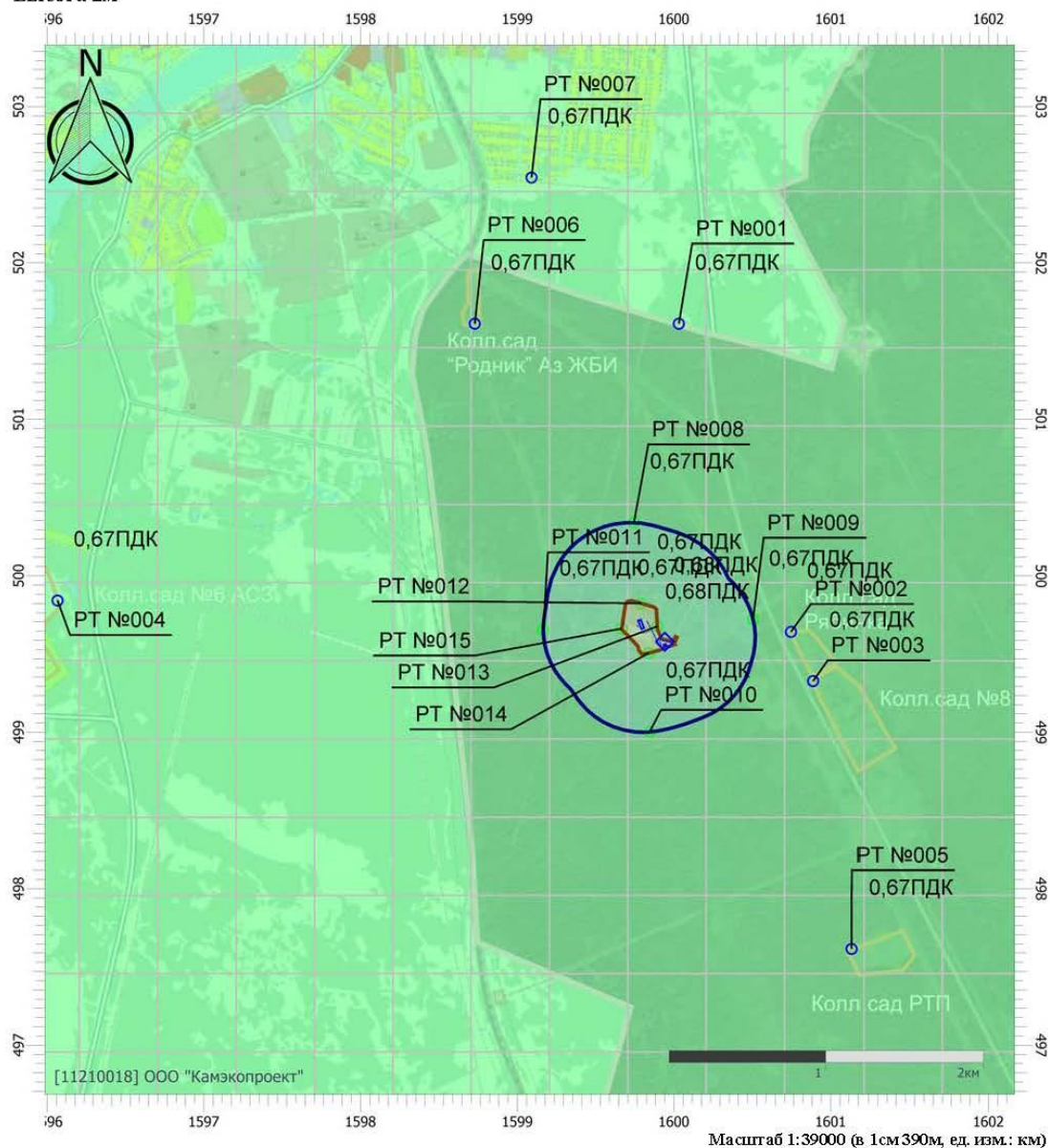

Масштаб 1:39000 (в 1см 390м, ед. изм.: км)

Цветовая схема (ПДК)

□ 0 и ниже	□ (0,05 - 0,1)	□ (0,1 - 0,2)	□ (0,2 - 0,3)
□ (0,3 - 0,4)	□ (0,4 - 0,5)	□ (0,5 - 0,6)	□ (0,6 - 0,7)
□ (0,7 - 0,8)	□ (0,8 - 0,9)	□ (0,9 - 1)	□ (1 - 1,5)
□ (1,5 - 2]	□ (2 - 3]	□ (3 - 4]	□ (4 - 5]
□ (5 - 7,5]	□ (7,5 - 10]	□ (10 - 25]	□ (25 - 50]
□ (50 - 100]	□ (100 - 250]	□ (250 - 500]	□ (500 - 1000]
□ (1000 - 5000]	□ (5000 - 10000]	□ (10000 - 100000]	□ выше 100000

Инв. № подл.	Подп. и дата	Взай. инв. №

Изм.	Кол.уч	Лист	№ док.	Подп.	Дата

18.003-ОВОС.3

Лист
56

Отчет

Вариант расчета: Полигон (14) - с.с. с фоном 14.02 10.49 [14.02.2022 10:49 - 14.02.2022 10:49], ЛЕТО
 Тип расчета: Расчеты по веществам
 Код расчета: 2908 (Пыль неорганическая: 70-20% SiO₂)
 Параметр: Концентрация вредного вещества (в долях ПДК)
 Высота 2м

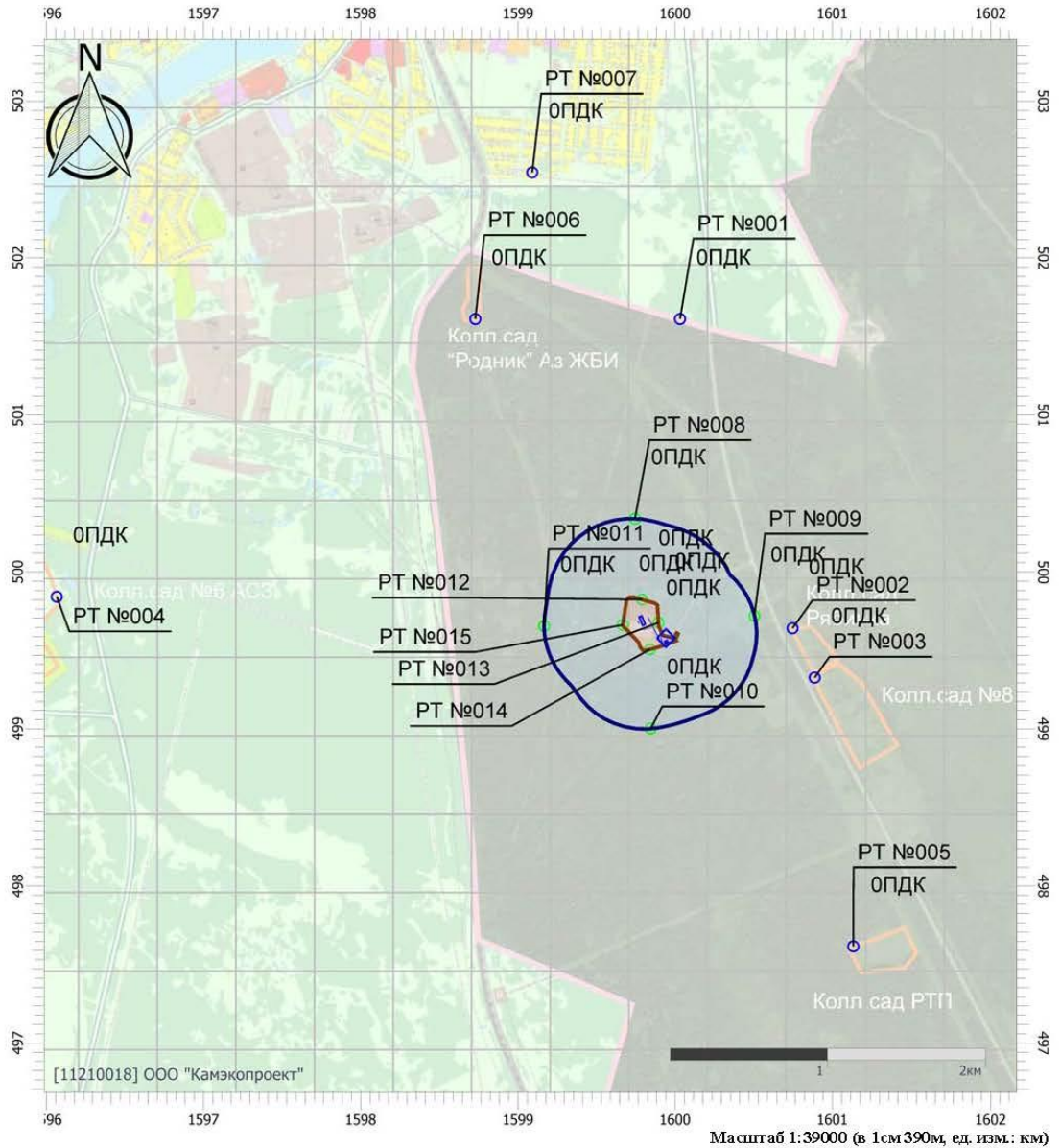

Цветовая схема (ПДК)

0 и ниже	{0,05 - 0,1}	{0,1 - 0,2}	{0,2 - 0,3}
{0,3 - 0,4}	{0,4 - 0,5}	{0,5 - 0,6}	{0,6 - 0,7}
{0,7 - 0,8}	{0,8 - 0,9}	{0,9 - 1}	{1 - 1,5}
{1,5 - 2}	{2 - 3}	{3 - 4}	{4 - 5}
{5 - 7,5}	{7,5 - 10}	{10 - 25}	{25 - 50}
{50 - 100}	{100 - 250}	{250 - 500}	{500 - 1000}
{1000 - 5000}	{5000 - 10000}	{10000 - 100000}	Выше 100000

Инв. № подл.	Подп. и дата	Взаим. инв. №

Изм.	Кол.уч	Лист	№ док.	Подп.	Дата

18.003-ОВОС.3

Отчет

Вариант расчета: Полигон (14) - с.с. с фоном 14.02 10.49 [14.02.2022 10:49 - 14.02.2022 10:49], ЛЕТО

Тип расчета: Расчеты по веществам

Код расчета: 2909 (Пыль неорганическая: до 20% SiO2)

Параметр: Концентрация вредного вещества (в долях ПДК)

Высота 2м

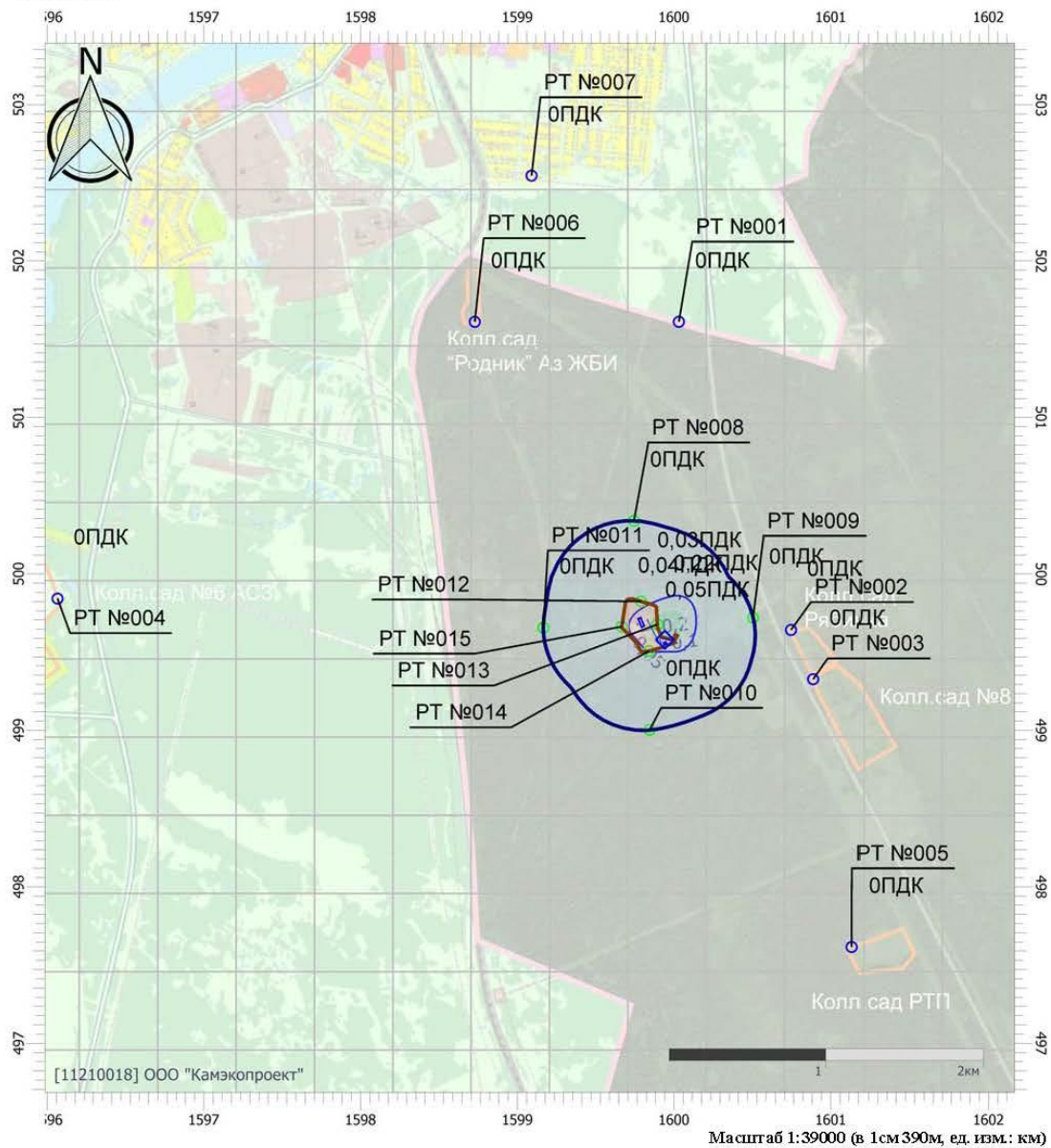

Цветовая схема (ПДК)

0 и ниже	(0,05 - 0,1]	(0,1 - 0,2]	(0,2 - 0,3]
(0,3 - 0,4]	(0,4 - 0,5]	(0,5 - 0,6]	(0,6 - 0,7]
(0,7 - 0,8]	(0,8 - 0,9]	(0,9 - 1]	(1 - 1,5]
(1,5 - 2]	(2 - 3]	(3 - 4]	(4 - 5]
(5 - 7,5]	(7,5 - 10]	(10 - 25]	(25 - 50]
(50 - 100]	(100 - 250]	(250 - 500]	(500 - 1000]
(1000 - 5000]	(5000 - 10000]	(10000 - 100000]	Выше 100000

Инв. № подл.	Подп. и дата	Взаим. инв. №

Изм.	Кол.уч	Лист	№ док.	Подп.	Дата

18.003-ОВОС.3

Лист
58

УПРЗА «ЭКОЛОГ», версия 4.60
Copyright © 1990-2021 ФИРМА «ИНТЕГРАЛ»

Программа зарегистрирована на: ООО "Камэкопроект"
 Регистрационный номер: 11210018

Предприятие: 14, Полигон
 Город: 3, Алапаевск
 Район: 1, Новый район
 Адрес предприятия:
 Разработчик:
 ИНН:
 ОКПО:
 Отрасль:
 Величина нормативной санзоны: 0 м
ВИД: 1, существующее+эксплуатация
ВР: 1, м.р.
 Расчетные константы: S=999999,99
Расчет: «Расчет рассеивания по MPP-2017» (лето)

Метеорологические параметры

Расчетная температура наиболее холодного месяца, °С:	-17,6
Расчетная температура наиболее теплого месяца, °С:	18,5
Коэффициент А, зависящий от температурной стратификации атмосферы:	160
U* – скорость ветра, наблюдаемая на данной местности, повторяемость превышения которой находится в пределах 5%, м/с:	7
Плотность атмосферного воздуха, кг/м ³ :	1,29
Скорость звука, м/с:	331

Параметры источников выбросов

Учет:
 "0" - источник учитывается с исключением из фона;
 "*" - источник учитывается без исключения из фона;
 "-" - источник не учитывается и его вклад исключается из фона.
 При отсутствии отметок источник не учитывается.

Типы источников:
 1 - Точечный;
 2 - Линейный;
 3 - Неорганизованный;
 4 - Совокупность точечных источников;
 5 - С зависимостью массы выброса от скорости ветра;
 6 - Точечный, с зонтом или выбросом горизонтально;
 7 - Совокупность точечных (зонт или выброс вбок);
 8 - Автомагистраль (неорганизованный линейный);
 9 - Точечный, с выбросом вбок;
 10 - Свеча.

Учет при расч.	№ ист.	Наименование источника	Вар.	Тип	Высота ист. (м)	Диаметр устья (м)	Объем ГВС (куб.м/с)	Скорость ГВС (м/с)	Плотность ГВС, (кг/куб.м)	Темп. ГВС (°С)	Ширина источ. (м)	Отклонение выброса, град		Кэф. реп.	Координаты			
												Угол	Направл.		X1 (м)	Y1 (м)	X2 (м)	Y2 (м)
№ пл.: 0, № цеха: 0																		
+	1	ДГУ	1	1	1,00	0,20	0,00	0,01	1,29	440,00	0,00	-	-	1	1598942,50	498578,00		

Код в-ва	Наименование вещества	Выброс, (г/с)	Выброс, (т/г)	F	Лето			Зима		
					См/ПДК	Xм	Um	См/ПДК	Xм	Um
0301	Азота диоксид (Двуокись азота; пероксид азота)	0,0080000	0,000100	1	3,61	5,22	0,50	0,00	0,00	0,00
0304	Азот (II) оксид (Азот монооксид)	0,0010000	0,000000	1	0,30	5,22	0,50	0,00	0,00	0,00
0328	Углерод (Пигмент черный)	0,0004000	0,000010	1	0,32	5,22	0,50	0,00	0,00	0,00
0330	Сера диоксид	0,0020000	0,000000	1	0,48	5,22	0,50	0,00	0,00	0,00
0337	Углерода оксид (Углерод оксид; углерод монооксид; угарный газ)	0,0085000	0,000100	1	0,16	5,22	0,50	0,00	0,00	0,00
0703	Бенз/а/пирен	6,7080000E-09	1,100000E-10	1	0,00	5,22	0,50	0,00	0,00	0,00
1325	Формальдегид (Муравьиный альдегид, оксиметан, метиленоксид)	0,0000800	0,000000	1	0,19	5,22	0,50	0,00	0,00	0,00
2732	Керосин (Керосин прямой перегонки; керосин дездорированный)	0,0019000	0,000000	1	0,19	5,22	0,50	0,00	0,00	0,00

+	6001	Массив отходов	1	3	16	0,00			1,29		100,00	-	-	1	1598900,00	498740,00	1598770,50	498596,00
Код в-ва	Наименование вещества	Выброс, (г/с)	Выброс, (т/г)	F	Лето			Зима										
					См/ПДК	Xм	Um	См/ПДК	Xм	Um								
0101	диАлюминий триоксид (в пересчете на алюминий)	0,1077000	0,014160	1	0,00	91,20	0,50	0,00	0,00	0,00								
0123	диЖелезо триоксид (железа оксид) (в пересчете на железо)	0,0582000	0,007700	1	0,00	91,20	0,50	0,00	0,00	0,00								
0128	Оксид кальция	0,1187000	0,015800	1	0,09	91,20	0,50	0,00	0,00	0,00								
0301	Азота диоксид (Двуокись азота; пероксид азота)	0,1589866	1,040531	1	0,18	91,20	0,50	0,00	0,00	0,00								
0303	Аммиак (Азота гидрид)	0,2892000	1,344900	1	0,32	91,20	0,50	0,00	0,00	0,00								
0304	Азот (II) оксид (Азот монооксид)	0,0257992	0,189071	1	0,01	91,20	0,50	0,00	0,00	0,00								
0328	Углерод (Пигмент черный)	0,0338723	0,180552	1	0,05	91,20	0,50	0,00	0,00	0,00								
0330	Сера диоксид	0,0539533	0,274257	1	0,02	91,20	0,50	0,00	0,00	0,00								
0333	Дигидросульфид (Водород сернистый, дигидросульфид, гидросульфид)	0,0141045	0,086280	1	0,39	91,20	0,50	0,00	0,00	0,00								

Взаим. инв. №
 Подп. и дата
 Инв. № подл.

Изм.	Кол.уч	Лист	№ док.	Подп.	Дата
------	--------	------	--------	-------	------

18.003-ОВОС.3

Выбросы источников по веществам

Типы источников:

- 1 - Точечный;
- 2 - Линейный;
- 3 - Неорганизованный;
- 4 - Совокупность точечных источников;
- 5 - С зависимостью массы выброса от скорости ветра;
- 6 - Точечный, с зонтом или выбросом горизонтально;
- 7 - Совокупность точечных (зонт или выброс вбок);
- 8 - Автомагистраль (неорганизованный линейный);
- 9 - Точечный, с выбросом в бок;
- 10 - Свеча.

Вещество: 0128

Оксид кальция

№ пл.	№ цех.	№ ист.	Тип	Выброс (г/с)	F	Лето			Зима		
						См/ПДК	Xm	Um	См/ПДК	Xm	Um
0	0	6001	3	0,1187000	1	0,09	91,20	0,50	0,00	0,00	0,00
Итого:				0,1187000		0,09			0,00		

Вещество: 0301

Азота диоксид (Двуокись азота; пероксид азота)

№ пл.	№ цех.	№ ист.	Тип	Выброс (г/с)	F	Лето			Зима		
						См/ПДК	Xm	Um	См/ПДК	Xm	Um
0	0	1	1	0,0060000	1	3,61	5,22	0,50	0,00	0,00	0,00
0	0	6001	3	0,1589666	1	0,18	91,20	0,50	0,00	0,00	0,00
0	0	6002	3	0,0248078	1	0,42	28,50	0,50	0,00	0,00	0,00
0	0	6003	3	0,0005000	1	0,01	28,50	0,50	0,00	0,00	0,00
0	0	6004	3	0,0421469	1	0,71	28,50	0,50	0,00	0,00	0,00
0	0	6010	3	0,0255898	1	0,43	28,50	0,50	0,00	0,00	0,00
0	0	6101	3	0,0047447	1	0,08	28,50	0,50	0,00	0,00	0,00
0	0	6102	3	0,0047447	1	0,08	28,50	0,50	0,00	0,00	0,00
0	0	6103	3	0,0047447	1	0,08	28,50	0,50	0,00	0,00	0,00
0	0	6104	3	0,0086267	1	0,15	28,50	0,50	0,00	0,00	0,00
0	0	6105	3	0,0086267	1	0,15	28,50	0,50	0,00	0,00	0,00
0	0	6106	3	0,0009489	1	0,02	28,50	0,50	0,00	0,00	0,00
Итого:				0,2904475		5,91			0,00		

Вещество: 0303

Аммиак (Азота гидрид)

№ пл.	№ цех.	№ ист.	Тип	Выброс (г/с)	F	Лето			Зима		
						См/ПДК	Xm	Um	См/ПДК	Xm	Um
0	0	6001	3	0,2892000	1	0,32	91,20	0,50	0,00	0,00	0,00
0	0	6003	3	0,0131000	1	0,22	28,50	0,50	0,00	0,00	0,00
Итого:				0,3023000		0,54			0,00		

Вещество: 0304

Азот (II) оксид (Азот монооксид)

№ пл.	№ цех.	№ ист.	Тип	Выброс (г/с)	F	Лето			Зима		
						См/ПДК	Xm	Um	См/ПДК	Xm	Um
0	0	1	1	0,0010000	1	0,30	5,22	0,50	0,00	0,00	0,00
0	0	6001	3	0,0257992	1	0,01	91,20	0,50	0,00	0,00	0,00
0	0	6002	3	0,0040313	1	0,03	28,50	0,50	0,00	0,00	0,00
0	0	6003	3	0,0057000	1	0,05	28,50	0,50	0,00	0,00	0,00

Взаим. инв. №

Подп. и дата

Инв. № подл.

Изм.	Кол.уч	Лист	№ док.	Подп.	Дата

18.003-ОВОС.3

Лист

62

Формат А4

0	0	6004	3	0,0068489	1	0,06	28,50	0,50	0,00	0,00	0,00
0	0	6010	3	0,0041584	1	0,04	28,50	0,50	0,00	0,00	0,00
0	0	6101	3	0,0007710	1	0,01	28,50	0,50	0,00	0,00	0,00
0	0	6102	3	0,0007710	1	0,01	28,50	0,50	0,00	0,00	0,00
0	0	6103	3	0,0007710	1	0,01	28,50	0,50	0,00	0,00	0,00
0	0	6104	3	0,0014018	1	0,01	28,50	0,50	0,00	0,00	0,00
0	0	6105	3	0,0014018	1	0,01	28,50	0,50	0,00	0,00	0,00
0	0	6106	3	0,0001542	1	0,00	28,50	0,50	0,00	0,00	0,00
Итого:				0,0528086		0,53			0,00		

Вещество: 0328
Углерод (Пигмент черный)

№ пл.	№ цех.	№ ист.	Тип	Выброс (г/с)	F	Лето			Зима		
						См/ПДК	Xm	Um	См/ПДК	Xm	Um
0	0	1	1	0,0004000	1	0,32	5,22	0,50	0,00	0,00	0,00
0	0	6001	3	0,0338723	1	0,05	91,20	0,50	0,00	0,00	0,00
0	0	6002	3	0,0160601	1	0,36	28,50	0,50	0,00	0,00	0,00
0	0	6004	3	0,0124203	1	0,28	28,50	0,50	0,00	0,00	0,00
0	0	6010	3	0,0079231	1	0,18	28,50	0,50	0,00	0,00	0,00
0	0	6101	3	0,0009900	1	0,02	28,50	0,50	0,00	0,00	0,00
0	0	6102	3	0,0009900	1	0,02	28,50	0,50	0,00	0,00	0,00
0	0	6103	3	0,0009900	1	0,02	28,50	0,50	0,00	0,00	0,00
0	0	6104	3	0,0018000	1	0,04	28,50	0,50	0,00	0,00	0,00
0	0	6105	3	0,0018000	1	0,04	28,50	0,50	0,00	0,00	0,00
0	0	6106	3	0,0001980	1	0,00	28,50	0,50	0,00	0,00	0,00
Итого:				0,0774438		1,34			0,00		

Вещество: 0330
Сера диоксид

№ пл.	№ цех.	№ ист.	Тип	Выброс (г/с)	F	Лето			Зима		
						См/ПДК	Xm	Um	См/ПДК	Xm	Um
0	0	1	1	0,0020000	1	0,48	5,22	0,50	0,00	0,00	0,00
0	0	6001	3	0,0538533	1	0,02	91,20	0,50	0,00	0,00	0,00
0	0	6002	3	0,0050189	1	0,03	28,50	0,50	0,00	0,00	0,00
0	0	6004	3	0,0059038	1	0,04	28,50	0,50	0,00	0,00	0,00
0	0	6010	3	0,0037472	1	0,03	28,50	0,50	0,00	0,00	0,00
0	0	6101	3	0,0005775	1	0,00	28,50	0,50	0,00	0,00	0,00
0	0	6102	3	0,0005775	1	0,00	28,50	0,50	0,00	0,00	0,00
0	0	6103	3	0,0005775	1	0,00	28,50	0,50	0,00	0,00	0,00
0	0	6104	3	0,0010500	1	0,01	28,50	0,50	0,00	0,00	0,00
0	0	6105	3	0,0010500	1	0,01	28,50	0,50	0,00	0,00	0,00
0	0	6106	3	0,0001155	1	0,00	28,50	0,50	0,00	0,00	0,00
Итого:				0,0744712		0,63			0,00		

Вещество: 0333
Дигидросульфид (Водород сернистый, дигидросульфид, гидросульфид)

№ пл.	№ цех.	№ ист.	Тип	Выброс (г/с)	F	Лето			Зима		
						См/ПДК	Xm	Um	См/ПДК	Xm	Um
0	0	6001	3	0,0141045	1	0,39	91,20	0,50	0,00	0,00	0,00
0	0	6002	3	0,0000004	1	0,00	28,50	0,50	0,00	0,00	0,00
0	0	6003	3	0,0035000	1	1,47	28,50	0,50	0,00	0,00	0,00
0	0	6004	3	0,0000002	1	0,00	28,50	0,50	0,00	0,00	0,00

Взаим. инв. №

Подп. и дата

Инв. № подл.

Изм.	Кол.уч	Лист	№ док.	Подп.	Дата

18.003-ОВОС.3

Лист

63

Формат А4

0	0	6010	3	0,0000060	1	0,00	28,50	0,50	0,00	0,00	0,00
Итого:				0,0176111		1,87			0,00		

Вещество: 0337
Углерода оксид (Углерод окись; углерод моноокись; угарный газ)

№ пл.	№ цех.	№ ист.	Тип	Выброс (г/с)	F	Лето			Зима		
						См/ПДК	Xm	Um	См/ПДК	Xm	Um
0	0	1	1	0,0065000	1	0,16	5,22	0,50	0,00	0,00	0,00
0	0	6001	3	0,5398702	1	0,02	91,20	0,50	0,00	0,00	0,00
0	0	6002	3	0,1998823	1	0,13	28,50	0,50	0,00	0,00	0,00
0	0	6004	3	0,1522773	1	0,10	28,50	0,50	0,00	0,00	0,00
0	0	6010	3	0,0889509	1	0,06	28,50	0,50	0,00	0,00	0,00
0	0	6101	3	0,0037675	1	0,00	28,50	0,50	0,00	0,00	0,00
0	0	6102	3	0,0037675	1	0,00	28,50	0,50	0,00	0,00	0,00
0	0	6103	3	0,0037675	1	0,00	28,50	0,50	0,00	0,00	0,00
0	0	6104	3	0,0068500	1	0,00	28,50	0,50	0,00	0,00	0,00
0	0	6105	3	0,0068500	1	0,00	28,50	0,50	0,00	0,00	0,00
0	0	6106	3	0,0007535	1	0,00	28,50	0,50	0,00	0,00	0,00
Итого:				1,0132367		0,60			0,00		

Вещество: 0410
Метан

№ пл.	№ цех.	№ ист.	Тип	Выброс (г/с)	F	Лето			Зима		
						См/ПДК	Xm	Um	См/ПДК	Xm	Um
0	0	6001	3	28,7158000	1	0,13	91,20	0,50	0,00	0,00	0,00
0	0	6003	3	0,4381000	1	0,03	28,50	0,50	0,00	0,00	0,00
Итого:				29,1539000		0,16			0,00		

Вещество: 0415
Смесь предельных углеводородов C1H4-C5H12

№ пл.	№ цех.	№ ист.	Тип	Выброс (г/с)	F	Лето			Зима		
						См/ПДК	Xm	Um	См/ПДК	Xm	Um
0	0	6001	3	0,0000183	1	0,00	91,20	0,50	0,00	0,00	0,00
Итого:				0,0000183		0,00			0,00		

Вещество: 0416
Смесь предельных углеводородов C6H14-C10H22

№ пл.	№ цех.	№ ист.	Тип	Выброс (г/с)	F	Лето			Зима		
						См/ПДК	Xm	Um	См/ПДК	Xm	Um
0	0	6001	3	0,0000068	1	0,00	91,20	0,50	0,00	0,00	0,00
Итого:				0,0000068		0,00			0,00		

Вещество: 0501
Пентилены (амилены - смесь изомеров)

№ пл.	№ цех.	№ ист.	Тип	Выброс (г/с)	F	Лето			Зима		
						См/ПДК	Xm	Um	См/ПДК	Xm	Um
0	0	6001	3	0,0000007	1	0,00	91,20	0,50	0,00	0,00	0,00
Итого:				0,0000007		0,00			0,00		

Взаим. инв. №

Подп. и дата

Инв. № подл.

Изм.	Кол.уч	Лист	№ док.	Подп.	Дата

18.003-ОВОС.3

Лист

64

Формат А4

Вещество: 0602
Бензол (Циклогексатриен; фенилгидрид)

№ пл.	№ цех.	№ ист.	Тип	Выброс (г/с)	F	Лето			Зима		
						Ст/ПДК	Xm	Um	Ст/ПДК	Xm	Um
0	0	6001	3	0,0000006	1	0,00	91,20	0,50	0,00	0,00	0,00
Итого:				0,0000006		0,00			0,00		

Вещество: 0616
Диметилбензол (смесь о-, м-, п- изомеров) (Метилтолуол)

№ пл.	№ цех.	№ ист.	Тип	Выброс (г/с)	F	Лето			Зима		
						Ст/ПДК	Xm	Um	Ст/ПДК	Xm	Um
0	0	6001	3	0,2404001	1	0,27	91,20	0,50	0,00	0,00	0,00
Итого:				0,2404001		0,27			0,00		

Вещество: 0621
Метилбензол (Фенилметан)

№ пл.	№ цех.	№ ист.	Тип	Выброс (г/с)	F	Лето			Зима		
						Ст/ПДК	Xm	Um	Ст/ПДК	Xm	Um
0	0	6001	3	0,3924006	1	0,15	91,20	0,50	0,00	0,00	0,00
Итого:				0,3924006		0,15			0,00		

Вещество: 0627
Этилбензол (Фенилэтан)

№ пл.	№ цех.	№ ист.	Тип	Выброс (г/с)	F	Лето			Зима		
						Ст/ПДК	Xm	Um	Ст/ПДК	Xm	Um
0	0	6001	3	0,0516000	1	0,58	91,20	0,50	0,00	0,00	0,00
Итого:				0,0516000		0,58			0,00		

Вещество: 1071
Гидроксибензол (фенол)

№ пл.	№ цех.	№ ист.	Тип	Выброс (г/с)	F	Лето			Зима		
						Ст/ПДК	Xm	Um	Ст/ПДК	Xm	Um
0	0	6003	3	0,0001000	1	0,03	28,50	0,50	0,00	0,00	0,00
Итого:				0,0001000		0,03			0,00		

Вещество: 1325
Формальдегид (Муравьиный альдегид, оксометан, метиленоксид)

№ пл.	№ цех.	№ ист.	Тип	Выброс (г/с)	F	Лето			Зима		
						Ст/ПДК	Xm	Um	Ст/ПДК	Xm	Um
0	0	1	1	0,0000800	1	0,19	5,22	0,50	0,00	0,00	0,00
0	0	6001	3	0,0521000	1	0,23	91,20	0,50	0,00	0,00	0,00
0	0	6003	3	0,0022000	1	0,15	28,50	0,50	0,00	0,00	0,00
Итого:				0,0543800		0,57			0,00		

Вещество: 1716
Одорант СПМ

Взаим. инв. №	
Подп. и дата	
Инв. № подл.	

Изм.	Кол.уч	Лист	№ док.	Подп.	Дата

18.003-ОВОС.3

Лист

65

№ пл.	№ цех.	№ ист.	Тип	Выброс (t/c)	F	Лето			Зима		
						См/ПДК	Xm	Um	См/ПДК	Xm	Um
0	0	6003	3	0,0000900	1	0,03	28,50	0,50	0,00	0,00	0,00
Итого:				0,0000900		0,03			0,00		

Вещество: 2704
Бензин (нефтяной, малосернистый) (в пересчете на углерод)

№ пл.	№ цех.	№ ист.	Тип	Выброс (t/c)	F	Лето			Зима		
						См/ПДК	Xm	Um	См/ПДК	Xm	Um
0	0	6001	3	0,0002920	1	0,00	91,20	0,50	0,00	0,00	0,00
Итого:				0,0002920		0,00			0,00		

Вещество: 2732
Керосин (Керосин прямой перегонки; керосин дезодорированный)

№ пл.	№ цех.	№ ист.	Тип	Выброс (t/c)	F	Лето			Зима		
						См/ПДК	Xm	Um	См/ПДК	Xm	Um
0	0	1	1	0,0019000	1	0,19	5,22	0,50	0,00	0,00	0,00
0	0	6001	3	0,0648976	1	0,01	91,20	0,50	0,00	0,00	0,00
0	0	6002	3	0,0324534	1	0,09	28,50	0,50	0,00	0,00	0,00
0	0	6004	3	0,0246902	1	0,07	28,50	0,50	0,00	0,00	0,00
0	0	6010	3	0,0149014	1	0,04	28,50	0,50	0,00	0,00	0,00
0	0	6101	3	0,0012558	1	0,00	28,50	0,50	0,00	0,00	0,00
0	0	6102	3	0,0012558	1	0,00	28,50	0,50	0,00	0,00	0,00
0	0	6103	3	0,0012558	1	0,00	28,50	0,50	0,00	0,00	0,00
0	0	6104	3	0,0022833	1	0,01	28,50	0,50	0,00	0,00	0,00
0	0	6105	3	0,0022833	1	0,01	28,50	0,50	0,00	0,00	0,00
0	0	6106	3	0,0002512	1	0,00	28,50	0,50	0,00	0,00	0,00
Итого:				0,1474278		0,43			0,00		

Вещество: 2754
Алканы C12-19 (в пересчете на C)

№ пл.	№ цех.	№ ист.	Тип	Выброс (t/c)	F	Лето			Зима		
						См/ПДК	Xm	Um	См/ПДК	Xm	Um
0	0	6001	3	0,0016155	1	0,00	91,20	0,50	0,00	0,00	0,00
0	0	6002	3	0,0001346	1	0,00	28,50	0,50	0,00	0,00	0,00
0	0	6004	3	0,0000808	1	0,00	28,50	0,50	0,00	0,00	0,00
0	0	6010	3	0,0021540	1	0,01	28,50	0,50	0,00	0,00	0,00
Итого:				0,0039849		0,01			0,00		

Вещество: 2902
Взвешенные вещества

№ пл.	№ цех.	№ ист.	Тип	Выброс (t/c)	F	Лето			Зима		
						См/ПДК	Xm	Um	См/ПДК	Xm	Um
0	0	6001	3	3,0067200	3	4,03	45,60	0,50	0,00	0,00	0,00
Итого:				3,0067200		4,03			0,00		

Вещество: 2908
Пыль неорганическая: 70-20% SiO2

№	№	№	Тип	Выброс	F	Лето	Зима

Взаим. инв. №

Подп. и дата

Инв. № подл.

Изм.	Кол.уч	Лист	№ док.	Подп.	Дата

18.003-ОВОС.3

Лист

66

Формат А4

пл.	цех.	ист.		(г/с)		См/ПДК	Xm	Um	См/ПДК	Xm	Um
0	0	6001	3	0,2234800	3	0,50	45,60	0,50	0,00	0,00	0,00
Итого:				0,2234800		0,50			0,00		

Вещество: 2909
Пыль неорганическая: до 20% SiO2

№ пл.	№ цех.	№ ист.	Тип	Выброс (г/с)	F	Лето			Зима		
						См/ПДК	Xm	Um	См/ПДК	Xm	Um
0	0	6102	3	0,0029322	3	0,06	14,25	0,50	0,00	0,00	0,00
0	0	6104	3	0,0040056	3	0,08	14,25	0,50	0,00	0,00	0,00
0	0	6105	3	0,0040056	3	0,08	14,25	0,50	0,00	0,00	0,00
0	0	6106	3	0,0001047	3	0,00	14,25	0,50	0,00	0,00	0,00
Итого:				0,0110482		0,22			0,00		

Вещество: 2928
Каучук СКТН (пыль)

№ пл.	№ цех.	№ ист.	Тип	Выброс (г/с)	F	Лето			Зима		
						См/ПДК	Xm	Um	См/ПДК	Xm	Um
0	0	6001	3	0,0002500	3	0,00	45,60	0,50	0,00	0,00	0,00
Итого:				0,0002500		0,00			0,00		

Вещество: 2936
Пыль древесная

№ пл.	№ цех.	№ ист.	Тип	Выброс (г/с)	F	Лето			Зима		
						См/ПДК	Xm	Um	См/ПДК	Xm	Um
0	0	6001	3	0,0184000	3	0,02	45,60	0,50	0,00	0,00	0,00
0	0	6011	3	0,0266560	1	0,18	28,50	0,50	0,00	0,00	0,00
Итого:				0,0450560		0,20			0,00		

Вещество: 3816
Полигексаметиленгуанидин гидрохлорид

№ пл.	№ цех.	№ ист.	Тип	Выброс (г/с)	F	Лето			Зима		
						См/ПДК	Xm	Um	См/ПДК	Xm	Um
0	0	6011	3	0,0240000	1	2,69	28,50	0,50	0,00	0,00	0,00
Итого:				0,0240000		2,69			0,00		

Инва. № подл. Подп. и дата. Взаим. инв. №

Изм.	Кол.уч	Лист	№ док.	Подп.	Дата

18.003-ОВОС.3

Лист

67

Формат А4

Выбросы источников по группам суммации

Типы источников:

- 1 - Точечный;
- 2 - Линейный;
- 3 - Неорганизованный;
- 4 - Совокупность точечных источников;
- 5 - С зависимостью массы выброса от скорости ветра;
- 6 - Точечный, с зонтом или выбросом горизонтально;
- 7 - Совокупность точечных (зонт или выброс вбок);
- 8 - Автомагистраль (неорганизованный линейный);
- 9 - Точечный, с выбросом в бок;
- 10 - Свеча.

Группа суммации: 6003

Аммиак, сероводород

№ пл.	№ цех.	№ ист.	Тип	Код в-ва	Выброс (г/с)	F	Лето			Зима		
							См/ПДК	Хм	Um	См/ПДК	Хм	Um
0	0	6001	3	0303	0,2892000	1	0,32	91,20	0,50	0,00	0,00	0,00
0	0	6003	3	0303	0,0131000	1	0,22	28,50	0,50	0,00	0,00	0,00
0	0	6001	3	0333	0,0141045	1	0,39	91,20	0,50	0,00	0,00	0,00
0	0	6002	3	0333	0,0000004	1	0,00	28,50	0,50	0,00	0,00	0,00
0	0	6003	3	0333	0,0035000	1	1,47	28,50	0,50	0,00	0,00	0,00
0	0	6004	3	0333	0,0000002	1	0,00	28,50	0,50	0,00	0,00	0,00
0	0	6010	3	0333	0,0000060	1	0,00	28,50	0,50	0,00	0,00	0,00
Итого:					0,3199111		2,41			0,00		

Группа суммации: 6004

Аммиак, сероводород, формальдегид

№ пл.	№ цех.	№ ист.	Тип	Код в-ва	Выброс (г/с)	F	Лето			Зима		
							См/ПДК	Хм	Um	См/ПДК	Хм	Um
0	0	6001	3	0303	0,2892000	1	0,32	91,20	0,50	0,00	0,00	0,00
0	0	6003	3	0303	0,0131000	1	0,22	28,50	0,50	0,00	0,00	0,00
0	0	6001	3	0333	0,0141045	1	0,39	91,20	0,50	0,00	0,00	0,00
0	0	6002	3	0333	0,0000004	1	0,00	28,50	0,50	0,00	0,00	0,00
0	0	6003	3	0333	0,0035000	1	1,47	28,50	0,50	0,00	0,00	0,00
0	0	6004	3	0333	0,0000002	1	0,00	28,50	0,50	0,00	0,00	0,00
0	0	6010	3	0333	0,0000060	1	0,00	28,50	0,50	0,00	0,00	0,00
0	0	1	1	1325	0,0000800	1	0,19	5,22	0,50	0,00	0,00	0,00
0	0	6001	3	1325	0,0521000	1	0,23	91,20	0,50	0,00	0,00	0,00
0	0	6003	3	1325	0,0022000	1	0,15	28,50	0,50	0,00	0,00	0,00
Итого:					0,3742911		2,99			0,00		

Группа суммации: 6005

Аммиак, формальдегид

№ пл.	№ цех.	№ ист.	Тип	Код в-ва	Выброс (г/с)	F	Лето			Зима		
							См/ПДК	Хм	Um	См/ПДК	Хм	Um
0	0	6001	3	0303	0,2892000	1	0,32	91,20	0,50	0,00	0,00	0,00
0	0	6003	3	0303	0,0131000	1	0,22	28,50	0,50	0,00	0,00	0,00
0	0	1	1	1325	0,0000800	1	0,19	5,22	0,50	0,00	0,00	0,00
0	0	6001	3	1325	0,0521000	1	0,23	91,20	0,50	0,00	0,00	0,00
0	0	6003	3	1325	0,0022000	1	0,15	28,50	0,50	0,00	0,00	0,00
Итого:					0,3566800		1,12			0,00		

Взаим. инв. №

Подп. и дата

Инв. № подл.

Изм.	Кол.уч	Лист	№ док.	Подп.	Дата

18.003-ОВОС.3

Лист

68

Группа суммации: 6010
Азота диоксид, серы диоксид, углерода оксид, фенол

№ пл.	№ цех.	№ ист.	Тип	Код в-ва	Выброс (г/с)	F	Лето			Зима		
							См/ПДК	Хм	Um	См/ПДК	Хм	Um
0	0	1	1	0301	0,0060000	1	3,61	5,22	0,50	0,00	0,00	0,00
0	0	6001	3	0301	0,1589666	1	0,18	91,20	0,50	0,00	0,00	0,00
0	0	6002	3	0301	0,0248078	1	0,42	28,50	0,50	0,00	0,00	0,00
0	0	6003	3	0301	0,0005000	1	0,01	28,50	0,50	0,00	0,00	0,00
0	0	6004	3	0301	0,0421469	1	0,71	28,50	0,50	0,00	0,00	0,00
0	0	6010	3	0301	0,0255898	1	0,43	28,50	0,50	0,00	0,00	0,00
0	0	6101	3	0301	0,0047447	1	0,08	28,50	0,50	0,00	0,00	0,00
0	0	6102	3	0301	0,0047447	1	0,08	28,50	0,50	0,00	0,00	0,00
0	0	6103	3	0301	0,0047447	1	0,08	28,50	0,50	0,00	0,00	0,00
0	0	6104	3	0301	0,0086267	1	0,15	28,50	0,50	0,00	0,00	0,00
0	0	6105	3	0301	0,0086267	1	0,15	28,50	0,50	0,00	0,00	0,00
0	0	6106	3	0301	0,0009489	1	0,02	28,50	0,50	0,00	0,00	0,00
0	0	1	1	0330	0,0020000	1	0,48	5,22	0,50	0,00	0,00	0,00
0	0	6001	3	0330	0,0538533	1	0,02	91,20	0,50	0,00	0,00	0,00
0	0	6002	3	0330	0,0050189	1	0,03	28,50	0,50	0,00	0,00	0,00
0	0	6004	3	0330	0,0059038	1	0,04	28,50	0,50	0,00	0,00	0,00
0	0	6010	3	0330	0,0037472	1	0,03	28,50	0,50	0,00	0,00	0,00
0	0	6101	3	0330	0,0005775	1	0,00	28,50	0,50	0,00	0,00	0,00
0	0	6102	3	0330	0,0005775	1	0,00	28,50	0,50	0,00	0,00	0,00
0	0	6103	3	0330	0,0005775	1	0,00	28,50	0,50	0,00	0,00	0,00
0	0	6104	3	0330	0,0010500	1	0,01	28,50	0,50	0,00	0,00	0,00
0	0	6105	3	0330	0,0010500	1	0,01	28,50	0,50	0,00	0,00	0,00
0	0	6106	3	0330	0,0001155	1	0,00	28,50	0,50	0,00	0,00	0,00
0	0	1	1	0337	0,0065000	1	0,16	5,22	0,50	0,00	0,00	0,00
0	0	6001	3	0337	0,5398702	1	0,02	91,20	0,50	0,00	0,00	0,00
0	0	6002	3	0337	0,1998823	1	0,13	28,50	0,50	0,00	0,00	0,00
0	0	6004	3	0337	0,1522773	1	0,10	28,50	0,50	0,00	0,00	0,00
0	0	6010	3	0337	0,0889509	1	0,06	28,50	0,50	0,00	0,00	0,00
0	0	6101	3	0337	0,0037675	1	0,00	28,50	0,50	0,00	0,00	0,00
0	0	6102	3	0337	0,0037675	1	0,00	28,50	0,50	0,00	0,00	0,00
0	0	6103	3	0337	0,0037675	1	0,00	28,50	0,50	0,00	0,00	0,00
0	0	6104	3	0337	0,0068500	1	0,00	28,50	0,50	0,00	0,00	0,00
0	0	6105	3	0337	0,0068500	1	0,00	28,50	0,50	0,00	0,00	0,00
0	0	6106	3	0337	0,0007535	1	0,00	28,50	0,50	0,00	0,00	0,00
0	0	6003	3	1071	0,0001000	1	0,03	28,50	0,50	0,00	0,00	0,00
Итого:					1,3782554		7,07			0,00		

Группа суммации: 6035
Сероводород, формальдегид

№ пл.	№ цех.	№ ист.	Тип	Код в-ва	Выброс (г/с)	F	Лето			Зима		
							См/ПДК	Хм	Um	См/ПДК	Хм	Um
0	0	6001	3	0333	0,0141045	1	0,39	91,20	0,50	0,00	0,00	0,00
0	0	6002	3	0333	0,0000004	1	0,00	28,50	0,50	0,00	0,00	0,00
0	0	6003	3	0333	0,0035000	1	1,47	28,50	0,50	0,00	0,00	0,00
0	0	6004	3	0333	0,0000002	1	0,00	28,50	0,50	0,00	0,00	0,00
0	0	6010	3	0333	0,0000060	1	0,00	28,50	0,50	0,00	0,00	0,00

Взаим. инв. №

Подп. и дата

Инв. № подл.

Изм.	Кол.уч	Лист	№ док.	Подп.	Дата

18.003-ОВОС.3

Лист

69

Формат А4

0	0	1	1	1325	0,0000800	1	0,19	5,22	0,50	0,00	0,00	0,00
0	0	6001	3	1325	0,0521000	1	0,23	91,20	0,50	0,00	0,00	0,00
0	0	6003	3	1325	0,0022000	1	0,15	28,50	0,50	0,00	0,00	0,00
Итого:					0,0719911		2,44			0,00		

Группа суммации: 6038
Серы диоксид и фенол

№ пл.	№ цех.	№ ист.	Тип	Код в-ва	Выброс (г/с)	F	Лето			Зима		
							См/ПДК	Хм	Um	См/ПДК	Хм	Um
0	0	1	1	0330	0,0020000	1	0,48	5,22	0,50	0,00	0,00	0,00
0	0	6001	3	0330	0,0538533	1	0,02	91,20	0,50	0,00	0,00	0,00
0	0	6002	3	0330	0,0050189	1	0,03	28,50	0,50	0,00	0,00	0,00
0	0	6004	3	0330	0,0059038	1	0,04	28,50	0,50	0,00	0,00	0,00
0	0	6010	3	0330	0,0037472	1	0,03	28,50	0,50	0,00	0,00	0,00
0	0	6101	3	0330	0,0005775	1	0,00	28,50	0,50	0,00	0,00	0,00
0	0	6102	3	0330	0,0005775	1	0,00	28,50	0,50	0,00	0,00	0,00
0	0	6103	3	0330	0,0005775	1	0,00	28,50	0,50	0,00	0,00	0,00
0	0	6104	3	0330	0,0010500	1	0,01	28,50	0,50	0,00	0,00	0,00
0	0	6105	3	0330	0,0010500	1	0,01	28,50	0,50	0,00	0,00	0,00
0	0	6106	3	0330	0,0001155	1	0,00	28,50	0,50	0,00	0,00	0,00
0	0	6003	3	1071	0,0001000	1	0,03	28,50	0,50	0,00	0,00	0,00
Итого:					0,0746712		0,67			0,00		

Группа суммации: 6043
Серы диоксид и сероводород

№ пл.	№ цех.	№ ист.	Тип	Код в-ва	Выброс (г/с)	F	Лето			Зима		
							См/ПДК	Хм	Um	См/ПДК	Хм	Um
0	0	1	1	0330	0,0020000	1	0,48	5,22	0,50	0,00	0,00	0,00
0	0	6001	3	0330	0,0538533	1	0,02	91,20	0,50	0,00	0,00	0,00
0	0	6002	3	0330	0,0050189	1	0,03	28,50	0,50	0,00	0,00	0,00
0	0	6004	3	0330	0,0059038	1	0,04	28,50	0,50	0,00	0,00	0,00
0	0	6010	3	0330	0,0037472	1	0,03	28,50	0,50	0,00	0,00	0,00
0	0	6101	3	0330	0,0005775	1	0,00	28,50	0,50	0,00	0,00	0,00
0	0	6102	3	0330	0,0005775	1	0,00	28,50	0,50	0,00	0,00	0,00
0	0	6103	3	0330	0,0005775	1	0,00	28,50	0,50	0,00	0,00	0,00
0	0	6104	3	0330	0,0010500	1	0,01	28,50	0,50	0,00	0,00	0,00
0	0	6105	3	0330	0,0010500	1	0,01	28,50	0,50	0,00	0,00	0,00
0	0	6106	3	0330	0,0001155	1	0,00	28,50	0,50	0,00	0,00	0,00
0	0	6001	3	0333	0,0141045	1	0,39	91,20	0,50	0,00	0,00	0,00
0	0	6002	3	0333	0,0000004	1	0,00	28,50	0,50	0,00	0,00	0,00
0	0	6003	3	0333	0,0035000	1	1,47	28,50	0,50	0,00	0,00	0,00
0	0	6004	3	0333	0,0000002	1	0,00	28,50	0,50	0,00	0,00	0,00
0	0	6010	3	0333	0,0000060	1	0,00	28,50	0,50	0,00	0,00	0,00
Итого:					0,0920823		2,50			0,00		

Группа суммации: 6046
Углерода оксид и пыль цементного производства

№	№	№	Тип	Код	Выброс	F	Лето	Зима
---	---	---	-----	-----	--------	---	------	------

Индв. № подл. Подп. и дата Взап. инв. №

Изм.	Кол.уч	Лист	№ док.	Подп.	Дата
------	--------	------	--------	-------	------

18.003-ОВОС.3

Лист
70

пл.	цех.	ист.		в-ва	(г/с)		См/ПДК	Хм	Um	См/ПДК	Хм	Um
0	0	1	1	0337	0,0065000	1	0,16	5,22	0,50	0,00	0,00	0,00
0	0	6001	3	0337	0,5398702	1	0,02	91,20	0,50	0,00	0,00	0,00
0	0	6002	3	0337	0,1998823	1	0,13	28,50	0,50	0,00	0,00	0,00
0	0	6004	3	0337	0,1522773	1	0,10	28,50	0,50	0,00	0,00	0,00
0	0	6010	3	0337	0,0889509	1	0,06	28,50	0,50	0,00	0,00	0,00
0	0	6101	3	0337	0,0037675	1	0,00	28,50	0,50	0,00	0,00	0,00
0	0	6102	3	0337	0,0037675	1	0,00	28,50	0,50	0,00	0,00	0,00
0	0	6103	3	0337	0,0037675	1	0,00	28,50	0,50	0,00	0,00	0,00
0	0	6104	3	0337	0,0068500	1	0,00	28,50	0,50	0,00	0,00	0,00
0	0	6105	3	0337	0,0068500	1	0,00	28,50	0,50	0,00	0,00	0,00
0	0	6106	3	0337	0,0007535	1	0,00	28,50	0,50	0,00	0,00	0,00
0	0	6001	3	2908	0,2234800	3	0,50	45,60	0,50	0,00	0,00	0,00
Итого:					1,2367167		0,99			0,00		

**Группа суммации: 6204
Азота диоксид, серы диоксид**

№ пл.	№ цех.	№ ист.	Тип	Код в-ва	Выброс (г/с)	F	Лето			Зима		
							См/ПДК	Хм	Um	См/ПДК	Хм	Um
0	0	1	1	0301	0,0060000	1	3,61	5,22	0,50	0,00	0,00	0,00
0	0	6001	3	0301	0,1589666	1	0,18	91,20	0,50	0,00	0,00	0,00
0	0	6002	3	0301	0,0248078	1	0,42	28,50	0,50	0,00	0,00	0,00
0	0	6003	3	0301	0,0005000	1	0,01	28,50	0,50	0,00	0,00	0,00
0	0	6004	3	0301	0,0421469	1	0,71	28,50	0,50	0,00	0,00	0,00
0	0	6010	3	0301	0,0255898	1	0,43	28,50	0,50	0,00	0,00	0,00
0	0	6101	3	0301	0,0047447	1	0,08	28,50	0,50	0,00	0,00	0,00
0	0	6102	3	0301	0,0047447	1	0,08	28,50	0,50	0,00	0,00	0,00
0	0	6103	3	0301	0,0047447	1	0,08	28,50	0,50	0,00	0,00	0,00
0	0	6104	3	0301	0,0086267	1	0,15	28,50	0,50	0,00	0,00	0,00
0	0	6105	3	0301	0,0086267	1	0,15	28,50	0,50	0,00	0,00	0,00
0	0	6106	3	0301	0,0009489	1	0,02	28,50	0,50	0,00	0,00	0,00
0	0	1	1	0330	0,0020000	1	0,48	5,22	0,50	0,00	0,00	0,00
0	0	6001	3	0330	0,0538533	1	0,02	91,20	0,50	0,00	0,00	0,00
0	0	6002	3	0330	0,0050189	1	0,03	28,50	0,50	0,00	0,00	0,00
0	0	6004	3	0330	0,0059038	1	0,04	28,50	0,50	0,00	0,00	0,00
0	0	6010	3	0330	0,0037472	1	0,03	28,50	0,50	0,00	0,00	0,00
0	0	6101	3	0330	0,0005775	1	0,00	28,50	0,50	0,00	0,00	0,00
0	0	6102	3	0330	0,0005775	1	0,00	28,50	0,50	0,00	0,00	0,00
0	0	6103	3	0330	0,0005775	1	0,00	28,50	0,50	0,00	0,00	0,00
0	0	6104	3	0330	0,0010500	1	0,01	28,50	0,50	0,00	0,00	0,00
0	0	6105	3	0330	0,0010500	1	0,01	28,50	0,50	0,00	0,00	0,00
0	0	6106	3	0330	0,0001155	1	0,00	28,50	0,50	0,00	0,00	0,00
Итого:					0,3649187		4,09			0,00		

Суммарное значение См/ПДК для группы рассчитано с учетом коэффициента неполной суммации 1,60

Взаим. инв. №

Подп. и дата

Инв. № подл.

Изм.	Кол.уч	Лист	№ док.	Подп.	Дата

18.003-ОВОС.3

Лист

71

Формат А4

Расчет проводился по веществам (группам суммации)

Код	Наименование вещества	Предельно допустимая концентрация						Фоновая концентр.	
		Расчет максимальных концентраций		Расчет среднегодовых концентраций		Расчет среднесуточных концентраций			
		Тип	Значение	Тип	Значение	Тип	Значение	Учет	Интерп.
0128	Оксид кальция	ОБУВ	0,300	-	-	ПДК с/с	-	Нет	Нет
0301	Азота диоксид (Двуокись азота, пероксид азота)	ПДК м/р	0,200	ПДК с/г	0,040	ПДК с/с	0,100	Да	Нет
0303	Аммиак (Азота гидрид)	ПДК м/р	0,200	ПДК с/г	0,040	ПДК с/с	0,100	Нет	Нет
0304	Азот (II) оксид (Азот монооксид)	ПДК м/р	0,400	ПДК с/г	0,060	ПДК с/с	-	Нет	Нет
0328	Углерод (Пигмент черный)	ПДК м/р	0,150	ПДК с/г	0,025	ПДК с/с	0,050	Нет	Нет
0330	Сера диоксид	ПДК м/р	0,500	ПДК с/с	0,050	ПДК с/с	0,050	Нет	Нет
0333	Дигидросульфид (Водород сернистый, дигидросульфид, гидросульфид)	ПДК м/р	0,008	ПДК с/г	0,002	ПДК с/с	-	Да	Нет
0337	Углерода оксид (Углерод окись; углерод моноокись; угарный газ)	ПДК м/р	5,000	ПДК с/г	3,000	ПДК с/с	3,000	Да	Нет
0410	Метан	ОБУВ	50,000	-	-	ПДК с/с	-	Нет	Нет
0501	Пентилены (амилены - смесь изомеров)	ПДК м/р	1,500	-	-	ПДК с/с	-	Нет	Нет
0602	Бензол (Циклогексаatriен; фенилгидрид)	ПДК м/р	0,300	ПДК с/г	0,005	ПДК с/с	0,060	Нет	Нет
0616	Диметилбензол (смесь о-, м-, п- изомеров) (Метилтолуол)	ПДК м/р	0,200	ПДК с/г	0,100	ПДК с/с	-	Нет	Нет
0621	Метилбензол (Фенилметан)	ПДК м/р	0,600	ПДК с/г	0,400	ПДК с/с	-	Нет	Нет
0627	Этилбензол (Фенилэтан)	ПДК м/р	0,020	ПДК с/г	0,040	ПДК с/с	-	Нет	Нет
1071	Гидроксibenзол (фенол)	ПДК м/р	0,010	ПДК с/г	0,003	ПДК с/с	0,006	Нет	Нет
1325	Формальдегид (Муравьиный альдегид, оксметан, метиленоксид)	ПДК м/р	0,050	ПДК с/г	0,003	ПДК с/с	0,010	Да	Нет
1716	Одорант СПМ	ПДК м/р	0,012	-	-	ПДК с/с	-	Нет	Нет
2704	Бензин (нефтяной, малосернистый) (в пересчете на углерод)	ПДК м/р	5,000	ПДК с/с	1,500	ПДК с/с	1,500	Нет	Нет
2732	Керосин (Керосин прямой перегонки; керосин дезодорированный)	ОБУВ	1,200	-	-	ПДК с/с	-	Нет	Нет
2754	Алканы С12-19 (в пересчете на С)	ПДК м/р	1,000	-	-	ПДК с/с	-	Нет	Нет
2902	Взвешенные вещества	ПДК м/р	0,500	ПДК с/г	0,075	ПДК с/с	0,150	Нет	Нет
2908	Пыль неорганическая: 70-20% SiO2	ПДК м/р	0,300	ПДК с/с	0,100	ПДК с/с	0,100	Нет	Нет
2909	Пыль неорганическая: до 20% SiO2	ПДК м/р	0,500	ПДК с/с	0,150	ПДК с/с	0,150	Нет	Нет
2928	Каучук СКТН (пыль)	ОБУВ	0,500	-	-	ПДК с/с	-	Нет	Нет
2936	Пыль древесная	ОБУВ	0,500	-	-	ПДК с/с	-	Нет	Нет
3816	Полигексаметиленгуанидин гидрохлорид	ОБУВ	0,030	-	-	ПДК с/с	-	Нет	Нет
6003	Группа суммации: Аммиак, сероводород	Группа суммации	-	Группа суммации	-	Группа суммации	-	Нет	Нет
6004	Группа суммации: Аммиак, сероводород, формальдегид	Группа суммации	-	Группа суммации	-	Группа суммации	-	Нет	Нет
6005	Группа суммации: Аммиак, формальдегид	Группа суммации	-	Группа суммации	-	Группа суммации	-	Нет	Нет
6010	Группа суммации: Азота диоксид, серы диоксид, углерода оксид, фенол	Группа суммации	-	Группа суммации	-	Группа суммации	-	Нет	Нет
6035	Группа суммации: Сероводород, формальдегид	Группа суммации	-	Группа суммации	-	Группа суммации	-	Нет	Нет
6038	Группа суммации: Серы диоксид и фенол	Группа суммации	-	Группа суммации	-	Группа суммации	-	Нет	Нет
6043	Группа суммации: Серы диоксид и сероводород	Группа суммации	-	Группа суммации	-	Группа суммации	-	Нет	Нет
6046	Группа суммации: Углерода оксид и пыль цементного производства	Группа суммации	-	Группа суммации	-	Группа суммации	-	Нет	Нет
6204	Группа неполной суммации с коэффициентом "1,6": Азота диоксид, серы диоксид	Группа суммации	-	Группа суммации	-	Группа суммации	-	Нет	Нет

Взаим. инв. №

Подп. и дата

Инв. № подл.

Изм.	Кол.уч	Лист	№ док.	Подп.	Дата

18.003-ОВОС.3

Лист

72

Формат А4

Посты измерения фоновых концентраций

№ поста	Наименование	Координаты (м)	
		X	Y
1		0,00	0,00

Код в-ва	Наименование вещества	Максимальная концентрация *					Средняя концентрация *
		Штиль	Север	Восток	Юг	Запад	
0301	Азота диоксид (Двуокись азота; пероксид азота)	0,076	0,076	0,076	0,076	0,076	0,000
0304	Азот (II) оксид (Азот монооксид)	0,048	0,048	0,048	0,048	0,048	0,000
0330	Сера диоксид	0,018	0,018	0,018	0,018	0,018	0,000
0333	Дигидросульфид (Водород сернистый, дигидросульфид, гидросульфид)	0,003	0,003	0,003	0,003	0,003	0,000
0337	Углерода оксид (Углерод окис; углерод моноокис; угарный газ)	2,300	2,300	2,300	2,300	2,300	0,000
1325	Формальдегид (Муравьиный альдегид, оксометан, метиленоксид)	0,020	0,020	0,020	0,020	0,020	0,000

* Фоновые концентрации измеряются в мг/м³ для веществ и долях приведенной ПДК для групп суммации

Перебор метеопараметров при расчете

Набор-автомат

Перебор скоростей ветра осуществляется автоматически

Направление ветра

Начало сектора	Конец сектора	Шаг перебора ветра
0	360	1

Расчетные области

Расчетные площадки

Код	Тип	Полное описание площадки					Зона влияния (м)	Шаг (м)		Высота (м)
		Координаты середины 1-й стороны (м)		Координаты середины 2-й стороны (м)		Ширина (м)		По ширине	По длине	
		X	Y	X	Y					
7	Полное описание	1593205,30	500121,45	1605893,10	500121,45	9672,10	0,00	500,00	500,00	2,00

Расчетные точки

Код	Координаты (м)		Высота (м)	Тип точки	Комментарий
	X	Y			
1	1600030,70	501612,00	2,00	застройка	Граница проекта планировки и межевания территории
2	1600746,20	499642,40	2,00	застройка	Коллективный сад Рябинка
3	1600887,50	499327,80	2,00	застройка	Коллективный сад №8
4	1596065,90	499842,80	2,00	застройка	Коллективный сад №6
5	1601133,10	497615,80	2,00	застройка	Коллективный сад РТП
6	1598728,60	501612,00	2,00	застройка	Коллективный сад "Родник"
7	1599090,60	502546,30	2,00	застройка	Участок с к.н. 66:32:0406026:536, ИЖС
8	1599744,10	500339,60	2,00	на границе СЗЗ	С
9	1600503,60	499720,20	2,00	на границе СЗЗ	В
10	1599844,30	499003,70	2,00	на границе СЗЗ	Ю
11	1599166,20	499656,40	2,00	на границе СЗЗ	З
12	1599790,00	499824,70	2,00	на границе производственной зоны	С
13	1599893,60	499677,90	2,00	на границе производственной зоны	В
14	1599839,50	499507,70	2,00	на границе производственной зоны	Ю
15	1599666,30	499663,60	2,00	на границе производственной зоны	З

Взаим. инв. №

Подп. и дата

Инв. № подл.

Изм.	Кол.уч	Лист	№ док.	Подп.	Дата
------	--------	------	--------	-------	------

18.003-ОВОС.3

Лист

73

Формат А4

Результаты расчета по веществам (расчетные точки)

Типы точек:

- 0 - расчетная точка пользователя
- 1 - точка на границе охранной зоны
- 2 - точка на границе производственной зоны
- 3 - точка на границе СЗЗ
- 4 - на границе жилой зоны
- 5 - на границе застройки
- 6 - точки квотирования

Вещество: 0128

Оксид кальция

№	Коорд Х(м)	Коорд Y(м)	Высота (м)	Концентр. (д. ПДК)	Концентр. (мг/куб.м)	Напр. ветра	Скор. ветра	Фон		Фон до исключения		Тип точки
								доли ПДК	мг/куб.м	доли ПДК	мг/куб.м	
12	1599790,00	499824,70	2,00	0,06	0,018	182	0,50	-	-	-	-	2
14	1599839,50	499507,70	2,00	0,06	0,017	340	0,50	-	-	-	-	2
15	1599666,30	499663,60	2,00	0,05	0,014	88	0,50	-	-	-	-	2
13	1599893,60	499677,90	2,00	0,05	0,014	263	0,50	-	-	-	-	2
11	1599166,20	499656,40	2,00	0,02	0,005	89	0,97	-	-	-	-	3
10	1599844,30	499003,70	2,00	0,01	0,004	355	0,97	-	-	-	-	3
8	1599744,10	500339,60	2,00	0,01	0,004	177	0,97	-	-	-	-	3
9	1600503,60	499720,20	2,00	0,01	0,004	266	0,97	-	-	-	-	3
2	1600746,20	499642,40	2,00	8,08E-03	0,002	272	1,87	-	-	-	-	5
3	1600887,50	499327,80	2,00	6,26E-03	0,002	287	3,62	-	-	-	-	5
1	1600030,70	501612,00	2,00	3,35E-03	0,001	187	7,00	-	-	-	-	5
6	1598728,60	501612,00	2,00	2,82E-03	8,472E-04	151	7,00	-	-	-	-	5
5	1601133,10	497615,80	2,00	2,41E-03	7,228E-04	327	7,00	-	-	-	-	5
7	1599090,60	502546,30	2,00	1,78E-03	5,348E-04	166	7,00	-	-	-	-	5
4	1596065,90	499842,80	2,00	1,20E-03	3,594E-04	93	7,00	-	-	-	-	5

Вещество: 0301

Азота диоксид (Двуокись азота; пероксид азота)

№	Коорд Х(м)	Коорд Y(м)	Высота (м)	Концентр. (д. ПДК)	Концентр. (мг/куб.м)	Напр. ветра	Скор. ветра	Фон		Фон до исключения		Тип точки
								доли ПДК	мг/куб.м	доли ПДК	мг/куб.м	
14	1599839,50	499507,70	2,00	0,93	0,187	302	0,50	0,38	0,076	0,38	0,076	2
12	1599790,00	499824,70	2,00	0,84	0,168	154	0,50	0,38	0,076	0,38	0,076	2
13	1599893,60	499677,90	2,00	0,70	0,139	159	0,70	0,38	0,076	0,38	0,076	2
15	1599666,30	499663,60	2,00	0,60	0,120	119	0,50	0,38	0,076	0,38	0,076	2
10	1599844,30	499003,70	2,00	0,46	0,093	0	0,97	0,38	0,076	0,38	0,076	3
9	1600503,60	499720,20	2,00	0,45	0,091	261	0,70	0,38	0,076	0,38	0,076	3
11	1599166,20	499656,40	2,00	0,45	0,091	92	0,97	0,38	0,076	0,38	0,076	3
8	1599744,10	500339,60	2,00	0,45	0,090	173	0,97	0,38	0,076	0,38	0,076	3
2	1600746,20	499642,40	2,00	0,43	0,086	269	0,97	0,38	0,076	0,38	0,076	5
3	1600887,50	499327,80	2,00	0,42	0,084	285	7,00	0,38	0,076	0,38	0,076	5
1	1600030,70	501612,00	2,00	0,40	0,080	186	7,00	0,38	0,076	0,38	0,076	5
6	1598728,60	501612,00	2,00	0,40	0,079	151	7,00	0,38	0,076	0,38	0,076	5
5	1601133,10	497615,80	2,00	0,39	0,079	327	7,00	0,38	0,076	0,38	0,076	5
7	1599090,60	502546,30	2,00	0,39	0,078	166	7,00	0,38	0,076	0,38	0,076	5
4	1596065,90	499842,80	2,00	0,39	0,077	93	7,00	0,38	0,076	0,38	0,076	5

Вещество: 0303

Аммиак (Азота гидрид)

№	Коорд Х(м)	Коорд Y(м)	Высота (м)	Концентр. (д. ПДК)	Концентр. (мг/куб.м)	Напр. ветра	Скор. ветра	Фон		Фон до исключения		Тип точки
								доли ПДК	мг/куб.м	доли ПДК	мг/куб.м	
12	1599790,00	499824,70	2,00	0,38	0,076	183	0,50	-	-	-	-	2

Инв. № подл. Подп. и дата. Взаим. инв. №

Изм. Кол.уч Лист № док. Подп. Дата

18.003-ОВОС.3

Лист

74

Формат А4

14	1599839,50	499507,70	2,00	0,23	0,045	341	0,50	-	-	-	-	2
15	1599866,30	499663,60	2,00	0,18	0,035	86	0,50	-	-	-	-	2
13	1599893,60	499677,90	2,00	0,17	0,033	264	0,50	-	-	-	-	2
11	1599166,20	499656,40	2,00	0,06	0,013	88	0,97	-	-	-	-	3
8	1599744,10	500339,60	2,00	0,06	0,012	176	0,97	-	-	-	-	3
10	1599844,30	499003,70	2,00	0,06	0,012	355	0,97	-	-	-	-	3
9	1600503,60	499720,20	2,00	0,05	0,010	267	0,97	-	-	-	-	3
2	1600746,20	499642,40	2,00	0,03	0,006	272	1,35	-	-	-	-	5
3	1600887,50	499327,80	2,00	0,02	0,005	288	3,62	-	-	-	-	5
1	1600030,70	501612,00	2,00	0,01	0,003	187	7,00	-	-	-	-	5
6	1598728,60	501612,00	2,00	0,01	0,002	151	7,00	-	-	-	-	5
5	1601133,10	497615,80	2,00	9,52E-03	0,002	327	7,00	-	-	-	-	5
7	1599090,60	502546,30	2,00	7,13E-03	0,001	166	7,00	-	-	-	-	5
4	1596065,90	499842,80	2,00	4,76E-03	9,517E-04	93	7,00	-	-	-	-	5

Вещество: 0304
Азот (II) оксид (Азот монооксид)

№	Коорд Х(м)	Коорд Y(м)	Высота (м)	Концентр. (д. ПДК)	Концентр. (мг/куб.м)	Напр. ветра	Скор. ветра	Фон		Фон до исключения		Тип точки
								доли ПДК	мг/куб.м	доли ПДК	мг/куб.м	
12	1599790,00	499824,70	2,00	0,06	0,023	173	0,50	-	-	-	-	2
14	1599839,50	499507,70	2,00	0,04	0,018	302	0,50	-	-	-	-	2
13	1599893,60	499677,90	2,00	0,03	0,013	319	0,70	-	-	-	-	2
15	1599866,30	499663,60	2,00	0,02	0,008	54	0,70	-	-	-	-	2
10	1599844,30	499003,70	2,00	7,64E-03	0,003	359	0,97	-	-	-	-	3
8	1599744,10	500339,60	2,00	7,26E-03	0,003	174	0,97	-	-	-	-	3
11	1599166,20	499656,40	2,00	6,68E-03	0,003	90	0,70	-	-	-	-	3
9	1600503,60	499720,20	2,00	6,61E-03	0,003	263	0,70	-	-	-	-	3
2	1600746,20	499642,40	2,00	4,35E-03	0,002	270	0,97	-	-	-	-	5
3	1600887,50	499327,80	2,00	3,63E-03	0,001	288	7,00	-	-	-	-	5
1	1600030,70	501612,00	2,00	1,73E-03	6,927E-04	186	7,00	-	-	-	-	5
6	1598728,60	501612,00	2,00	1,44E-03	5,750E-04	151	7,00	-	-	-	-	5
5	1601133,10	497615,80	2,00	1,28E-03	5,119E-04	327	7,00	-	-	-	-	5
7	1599090,60	502546,30	2,00	9,15E-04	3,660E-04	166	7,00	-	-	-	-	5
4	1596065,90	499842,80	2,00	6,44E-04	2,578E-04	93	0,97	-	-	-	-	5

Вещество: 0328
Углерод (Пигмент черный)

№	Коорд Х(м)	Коорд Y(м)	Высота (м)	Концентр. (д. ПДК)	Концентр. (мг/куб.м)	Напр. ветра	Скор. ветра	Фон		Фон до исключения		Тип точки
								доли ПДК	мг/куб.м	доли ПДК	мг/куб.м	
12	1599790,00	499824,70	2,00	0,28	0,043	149	0,70	-	-	-	-	2
14	1599839,50	499507,70	2,00	0,22	0,032	301	0,50	-	-	-	-	2
13	1599893,60	499677,90	2,00	0,17	0,026	323	0,70	-	-	-	-	2
15	1599866,30	499663,60	2,00	0,09	0,014	60	0,70	-	-	-	-	2
10	1599844,30	499003,70	2,00	0,03	0,005	359	0,97	-	-	-	-	3
8	1599744,10	500339,60	2,00	0,03	0,004	172	7,00	-	-	-	-	3
11	1599166,20	499656,40	2,00	0,03	0,004	90	0,70	-	-	-	-	3
9	1600503,60	499720,20	2,00	0,03	0,004	263	0,70	-	-	-	-	3
2	1600746,20	499642,40	2,00	0,02	0,003	270	0,97	-	-	-	-	5
3	1600887,50	499327,80	2,00	0,01	0,002	288	7,00	-	-	-	-	5
1	1600030,70	501612,00	2,00	6,78E-03	0,001	186	7,00	-	-	-	-	5
6	1598728,60	501612,00	2,00	5,49E-03	8,235E-04	151	7,00	-	-	-	-	5
5	1601133,10	497615,80	2,00	4,91E-03	7,372E-04	327	7,00	-	-	-	-	5
7	1599090,60	502546,30	2,00	3,69E-03	5,537E-04	166	0,70	-	-	-	-	5
4	1596065,90	499842,80	2,00	2,67E-03	4,012E-04	93	0,97	-	-	-	-	5

Инва. № подл. Подп. и дата Взаи. инв. №

Изм. Кол.уч Лист № док. Подп. Дата

18.003-ОВОС.3

Лист

75

Формат А4

Вещество: 0330
Сера диоксид

№	Коорд Х(м)	Коорд У(м)	Высота (м)	Концентр. (д. ПДК)	Концентр. (мг/куб.м)	Напр. ветра	Скор. ветра	Фон		Фон до исключения		Тип точки
								доли ПДК	мг/куб.м	доли ПДК	мг/куб.м	
12	1599790,00	499824,70	2,00	0,04	0,018	158	0,50	-	-	-	-	2
14	1599839,50	499507,70	2,00	0,03	0,016	304	0,50	-	-	-	-	2
13	1599893,60	499677,90	2,00	0,02	0,012	157	0,70	-	-	-	-	2
15	1599666,30	499663,60	2,00	0,02	0,010	107	0,50	-	-	-	-	2
10	1599844,30	499003,70	2,00	7,68E-03	0,004	359	0,70	-	-	-	-	3
11	1599166,20	499656,40	2,00	7,21E-03	0,004	91	0,97	-	-	-	-	3
8	1599744,10	500339,60	2,00	6,92E-03	0,003	174	0,97	-	-	-	-	3
9	1600503,60	499720,20	2,00	6,89E-03	0,003	262	0,70	-	-	-	-	3
2	1600746,20	499642,40	2,00	4,44E-03	0,002	269	1,35	-	-	-	-	5
3	1600887,50	499327,80	2,00	3,54E-03	0,002	286	7,00	-	-	-	-	5
1	1600030,70	501612,00	2,00	1,68E-03	8,423E-04	186	7,00	-	-	-	-	5
6	1598728,60	501612,00	2,00	1,43E-03	7,150E-04	151	7,00	-	-	-	-	5
5	1601133,10	497615,80	2,00	1,29E-03	6,458E-04	327	7,00	-	-	-	-	5
7	1599090,60	502546,30	2,00	9,09E-04	4,545E-04	166	7,00	-	-	-	-	5
4	1596065,90	499842,80	2,00	6,14E-04	3,070E-04	93	7,00	-	-	-	-	5

Вещество: 0333
Дигидросульфид (Водород сернистый, дигидросульфид, гидросульфид)

№	Коорд Х(м)	Коорд У(м)	Высота (м)	Концентр. (д. ПДК)	Концентр. (мг/куб.м)	Напр. ветра	Скор. ветра	Фон		Фон до исключения		Тип точки
								доли ПДК	мг/куб.м	доли ПДК	мг/куб.м	
12	1599790,00	499824,70	2,00	1,72	0,014	184	0,50	0,38	0,003	0,38	0,003	2
13	1599893,60	499677,90	2,00	0,79	0,006	314	0,70	0,38	0,003	0,38	0,003	2
14	1599839,50	499507,70	2,00	0,74	0,006	343	0,50	0,38	0,003	0,38	0,003	2
15	1599666,30	499663,60	2,00	0,74	0,006	47	0,70	0,38	0,003	0,38	0,003	2
8	1599744,10	500339,60	2,00	0,48	0,004	176	1,35	0,38	0,003	0,38	0,003	3
11	1599166,20	499656,40	2,00	0,47	0,004	86	0,97	0,38	0,003	0,38	0,003	3
10	1599844,30	499003,70	2,00	0,47	0,004	355	0,97	0,38	0,003	0,38	0,003	3
9	1600503,60	499720,20	2,00	0,46	0,004	269	0,97	0,38	0,003	0,38	0,003	3
2	1600746,20	499642,40	2,00	0,43	0,003	274	0,97	0,38	0,003	0,38	0,003	5
3	1600887,50	499327,80	2,00	0,42	0,003	290	7,00	0,38	0,003	0,38	0,003	5
1	1600030,70	501612,00	2,00	0,40	0,003	187	7,00	0,38	0,003	0,38	0,003	5
6	1598728,60	501612,00	2,00	0,39	0,003	151	7,00	0,38	0,003	0,38	0,003	5
5	1601133,10	497615,80	2,00	0,39	0,003	327	7,00	0,38	0,003	0,38	0,003	5
7	1599090,60	502546,30	2,00	0,39	0,003	166	7,00	0,38	0,003	0,38	0,003	5
4	1596065,90	499842,80	2,00	0,38	0,003	92	7,00	0,38	0,003	0,38	0,003	5

Вещество: 0337
Углерода оксид (Углерод окись; углерод моноокись; угарный газ)

№	Коорд Х(м)	Коорд У(м)	Высота (м)	Концентр. (д. ПДК)	Концентр. (мг/куб.м)	Напр. ветра	Скор. ветра	Фон		Фон до исключения		Тип точки
								доли ПДК	мг/куб.м	доли ПДК	мг/куб.м	
12	1599790,00	499824,70	2,00	0,56	2,801	149	0,70	0,46	2,300	0,46	2,300	2
14	1599839,50	499507,70	2,00	0,54	2,698	302	0,50	0,46	2,300	0,46	2,300	2
13	1599893,60	499677,90	2,00	0,52	2,593	323	0,70	0,46	2,300	0,46	2,300	2
15	1599666,30	499663,60	2,00	0,49	2,464	61	0,70	0,46	2,300	0,46	2,300	2
10	1599844,30	499003,70	2,00	0,47	2,356	358	0,97	0,46	2,300	0,46	2,300	3
8	1599744,10	500339,60	2,00	0,47	2,353	173	7,00	0,46	2,300	0,46	2,300	3
11	1599166,20	499656,40	2,00	0,47	2,349	90	0,70	0,46	2,300	0,46	2,300	3
9	1600503,60	499720,20	2,00	0,47	2,346	264	0,70	0,46	2,300	0,46	2,300	3
2	1600746,20	499642,40	2,00	0,47	2,331	270	0,97	0,46	2,300	0,46	2,300	5

Взаим. инв. №

Подп. и дата

Инв. № подл.

Изм. Кол.уч Лист № док. Подп. Дата

18.003-ОВОС.3

Лист

76

Формат А4

3	1600887,50	499327,80	2,00	0,47	2,325	286	7,00	0,46	2,300	0,46	2,300	5
1	1600030,70	501612,00	2,00	0,46	2,313	186	7,00	0,46	2,300	0,46	2,300	5
6	1598728,60	501612,00	2,00	0,46	2,310	151	7,00	0,46	2,300	0,46	2,300	5
5	1601133,10	497615,80	2,00	0,46	2,309	327	7,00	0,46	2,300	0,46	2,300	5
7	1599090,60	502546,30	2,00	0,46	2,307	166	7,00	0,46	2,300	0,46	2,300	5
4	1596065,90	499842,80	2,00	0,46	2,305	93	0,97	0,46	2,300	0,46	2,300	5

Вещество: 0410
Метан

№	Коорд Х(м)	Коорд Y(м)	Высота (м)	Концентр. (д. ПДК)	Концентр. (мг/куб.м)	Напр. ветра	Скор. ветра	Фон		Фон до исключения		Тип точки
								доли ПДК	мг/куб.м	доли ПДК	мг/куб.м	
12	1599790,00	499824,70	2,00	0,11	5,362	182	0,50	-	-	-	-	2
14	1599839,50	499507,70	2,00	0,09	4,280	341	0,50	-	-	-	-	2
15	1599666,30	499663,60	2,00	0,07	3,483	87	0,50	-	-	-	-	2
13	1599893,60	499677,90	2,00	0,07	3,316	264	0,50	-	-	-	-	2
11	1599166,20	499656,40	2,00	0,02	1,197	89	0,97	-	-	-	-	3
8	1599744,10	500339,60	2,00	0,02	1,098	177	0,97	-	-	-	-	3
10	1599844,30	499003,70	2,00	0,02	1,094	355	0,97	-	-	-	-	3
9	1600503,60	499720,20	2,00	0,02	0,952	266	0,97	-	-	-	-	3
2	1600746,20	499842,40	2,00	0,01	0,600	272	1,87	-	-	-	-	5
3	1600887,50	499327,80	2,00	9,28E-03	0,464	287	3,62	-	-	-	-	5
1	1600030,70	501612,00	2,00	5,04E-03	0,252	187	7,00	-	-	-	-	5
6	1598728,60	501612,00	2,00	4,23E-03	0,212	151	7,00	-	-	-	-	5
5	1601133,10	497615,80	2,00	3,59E-03	0,180	327	7,00	-	-	-	-	5
7	1599090,60	502546,30	2,00	2,67E-03	0,133	166	7,00	-	-	-	-	5
4	1596065,90	499842,80	2,00	1,79E-03	0,089	93	7,00	-	-	-	-	5

Вещество: 0415
Смесь предельных углеводородов C1H4-C5H12

№	Коорд Х(м)	Коорд Y(м)	Высота (м)	Концентр. (д. ПДК)	Концентр. (мг/куб.м)	Напр. ветра	Скор. ветра	Фон		Фон до исключения		Тип точки
								доли ПДК	мг/куб.м	доли ПДК	мг/куб.м	
12	1599790,00	499824,70	2,00	1,36E-08	2,727E-06	182	0,50	-	-	-	-	2
14	1599839,50	499507,70	2,00	1,33E-08	2,660E-06	340	0,50	-	-	-	-	2
15	1599666,30	499663,60	2,00	1,11E-08	2,216E-06	88	0,50	-	-	-	-	2
13	1599893,60	499677,90	2,00	1,06E-08	2,113E-06	263	0,50	-	-	-	-	2
11	1599166,20	499656,40	2,00	3,74E-09	7,475E-07	-	-	-	-	-	-	3
10	1599844,30	499003,70	2,00	3,41E-09	6,819E-07	-	-	-	-	-	-	3
8	1599744,10	500339,60	2,00	3,36E-09	6,719E-07	-	-	-	-	-	-	3
9	1600503,60	499720,20	2,00	2,97E-09	5,930E-07	-	-	-	-	-	-	3
2	1600746,20	499842,40	2,00	1,87E-09	3,735E-07	-	-	-	-	-	-	5
3	1600887,50	499327,80	2,00	1,45E-09	2,894E-07	-	-	-	-	-	-	5
1	1600030,70	501612,00	2,00	7,75E-10	1,550E-07	-	-	-	-	-	-	5
6	1598728,60	501612,00	2,00	6,53E-10	1,306E-07	-	-	-	-	-	-	5
5	1601133,10	497615,80	2,00	5,57E-10	1,114E-07	-	-	-	-	-	-	5
7	1599090,60	502546,30	2,00	4,12E-10	8,245E-08	-	-	-	-	-	-	5
4	1596065,90	499842,80	2,00	2,77E-10	5,540E-08	-	-	-	-	-	-	5

Вещество: 0416
Смесь предельных углеводородов C6H14-C10H22

№	Коорд Х(м)	Коорд Y(м)	Высота (м)	Концентр. (д. ПДК)	Концентр. (мг/куб.м)	Напр. ветра	Скор. ветра	Фон		Фон до исключения		Тип точки
								доли ПДК	мг/куб.м	доли ПДК	мг/куб.м	
12	1599790,00	499824,70	2,00	2,03E-08	1,013E-06	182	0,50	-	-	-	-	2
14	1599839,50	499507,70	2,00	1,98E-08	9,883E-07	340	0,50	-	-	-	-	2
15	1599666,30	499663,60	2,00	1,65E-08	8,236E-07	88	0,50	-	-	-	-	2

Взаим. инв. №

Подп. и дата

Инв. № подл.

Изм. Кол.уч Лист № док. Подп. Дата

18.003-ОВОС.3

Лист

77

Формат А4

13	1599893,60	499677,90	2,00	1,57E-08	7,850E-07	263	0,50	-	-	-	-	2
11	1599166,20	499656,40	2,00	5,56E-09	2,778E-07	-	-	-	-	-	-	3
10	1599844,30	499003,70	2,00	5,07E-09	2,534E-07	-	-	-	-	-	-	3
8	1599744,10	500339,60	2,00	4,99E-09	2,497E-07	-	-	-	-	-	-	3
9	1600503,60	499720,20	2,00	4,41E-09	2,204E-07	-	-	-	-	-	-	3
2	1600746,20	499642,40	2,00	2,78E-09	1,388E-07	-	-	-	-	-	-	5
3	1600887,50	499327,80	2,00	2,15E-09	1,076E-07	-	-	-	-	-	-	5
1	1600030,70	501612,00	2,00	1,15E-09	5,761E-08	-	-	-	-	-	-	5
6	1598728,60	501612,00	2,00	9,71E-10	4,853E-08	-	-	-	-	-	-	5
5	1601133,10	497615,80	2,00	8,28E-10	4,141E-08	-	-	-	-	-	-	5
7	1599090,60	502546,30	2,00	6,13E-10	3,064E-08	-	-	-	-	-	-	5
4	1596065,90	499842,80	2,00	4,12E-10	2,059E-08	-	-	-	-	-	-	5

Вещество: 0501
Пентилены (амилены - смесь изомеров)

№	Коорд Х(м)	Коорд Y(м)	Высота (м)	Концентр. (д. ПДК)	Концентр. (мг/куб.м)	Напр. ветра	Скор. ветра	Фон		Фон до исключения		Тип точки
								доли ПДК	мг/куб.м	доли ПДК	мг/куб.м	
12	1599790,00	499824,70	2,00	6,95E-08	1,043E-07	182	0,50	-	-	-	-	2
14	1599839,50	499507,70	2,00	6,78E-08	1,017E-07	340	0,50	-	-	-	-	2
15	1599666,30	499663,60	2,00	5,65E-08	8,478E-08	88	0,50	-	-	-	-	2
13	1599893,60	499677,90	2,00	5,39E-08	8,081E-08	263	0,50	-	-	-	-	2
11	1599166,20	499656,40	2,00	1,91E-08	2,859E-08	89	0,97	-	-	-	-	3
10	1599844,30	499003,70	2,00	1,74E-08	2,608E-08	355	0,97	-	-	-	-	3
8	1599744,10	500339,60	2,00	1,71E-08	2,570E-08	177	0,97	-	-	-	-	3
9	1600503,60	499720,20	2,00	1,51E-08	2,268E-08	266	0,97	-	-	-	-	3
2	1600746,20	499642,40	2,00	9,52E-09	1,429E-08	-	-	-	-	-	-	5
3	1600887,50	499327,80	2,00	7,38E-09	1,107E-08	-	-	-	-	-	-	5
1	1600030,70	501612,00	2,00	3,95E-09	5,930E-09	-	-	-	-	-	-	5
6	1598728,60	501612,00	2,00	3,33E-09	4,996E-09	-	-	-	-	-	-	5
5	1601133,10	497615,80	2,00	2,84E-09	4,263E-09	-	-	-	-	-	-	5
7	1599090,60	502546,30	2,00	2,10E-09	3,154E-09	-	-	-	-	-	-	5
4	1596065,90	499842,80	2,00	1,41E-09	2,119E-09	-	-	-	-	-	-	5

Вещество: 0602
Бензол (Циклогексатриен; фенилгидрид)

№	Коорд Х(м)	Коорд Y(м)	Высота (м)	Концентр. (д. ПДК)	Концентр. (мг/куб.м)	Напр. ветра	Скор. ветра	Фон		Фон до исключения		Тип точки
								доли ПДК	мг/куб.м	доли ПДК	мг/куб.м	
12	1599790,00	499824,70	2,00	2,98E-07	8,941E-08	182	0,50	-	-	-	-	2
14	1599839,50	499507,70	2,00	2,91E-07	8,720E-08	340	0,50	-	-	-	-	2
15	1599666,30	499663,60	2,00	2,42E-07	7,267E-08	88	0,50	-	-	-	-	2
13	1599893,60	499677,90	2,00	2,31E-07	6,927E-08	263	0,50	-	-	-	-	2
11	1599166,20	499656,40	2,00	8,17E-08	2,451E-08	89	0,97	-	-	-	-	3
10	1599844,30	499003,70	2,00	7,45E-08	2,236E-08	355	0,97	-	-	-	-	3
8	1599744,10	500339,60	2,00	7,34E-08	2,203E-08	177	0,97	-	-	-	-	3
9	1600503,60	499720,20	2,00	6,48E-08	1,944E-08	266	0,97	-	-	-	-	3
2	1600746,20	499642,40	2,00	4,08E-08	1,225E-08	272	1,87	-	-	-	-	5
3	1600887,50	499327,80	2,00	3,16E-08	9,490E-09	287	3,62	-	-	-	-	5
1	1600030,70	501612,00	2,00	1,69E-08	5,083E-09	187	7,00	-	-	-	-	5
6	1598728,60	501612,00	2,00	1,43E-08	4,282E-09	151	7,00	-	-	-	-	5
5	1601133,10	497615,80	2,00	1,22E-08	3,654E-09	327	7,00	-	-	-	-	5
7	1599090,60	502546,30	2,00	9,01E-09	2,703E-09	-	-	-	-	-	-	5
4	1596065,90	499842,80	2,00	6,05E-09	1,816E-09	-	-	-	-	-	-	5

Вещество: 0616
Диметилбензол (смесь о-, м-, п- изомеров) (Метилтолуол)

Индв. № подл.	Подп. и дата	Взап. инв. №

Изм.	Кол.уч	Лист	№ док.	Подп.	Дата	18.003-ОВОС.3	Лист 78
------	--------	------	--------	-------	------	---------------	---------

№	Коорд Х(м)	Коорд Y(м)	Высота (м)	Концентр. (д. ПДК)	Концентр. (мг/куб.м)	Напр. ветра	Скор. ветра	Фон		Фон до исключения		Тип точки
								доли ПДК	мг/куб.м	доли ПДК	мг/куб.м	
12	1599790,00	499824,70	2,00	0,18	0,036	182	0,50	-	-	-	-	2
14	1599839,50	499507,70	2,00	0,17	0,035	340	0,50	-	-	-	-	2
15	1599866,30	499663,60	2,00	0,15	0,029	88	0,50	-	-	-	-	2
13	1599893,60	499677,90	2,00	0,14	0,028	263	0,50	-	-	-	-	2
11	1599166,20	499656,40	2,00	0,05	0,010	89	0,97	-	-	-	-	3
10	1599844,30	499003,70	2,00	0,04	0,009	355	0,97	-	-	-	-	3
8	1599744,10	500339,60	2,00	0,04	0,009	177	0,97	-	-	-	-	3
9	1600503,60	499720,20	2,00	0,04	0,008	266	0,97	-	-	-	-	3
2	1600746,20	499642,40	2,00	0,02	0,005	272	1,87	-	-	-	-	5
3	1600887,50	499327,80	2,00	0,02	0,004	287	3,62	-	-	-	-	5
1	1600030,70	501612,00	2,00	0,01	0,002	187	7,00	-	-	-	-	5
6	1598728,60	501612,00	2,00	8,58E-03	0,002	151	7,00	-	-	-	-	5
5	1601133,10	497615,80	2,00	7,32E-03	0,001	327	7,00	-	-	-	-	5
7	1599090,60	502546,30	2,00	5,42E-03	0,001	166	7,00	-	-	-	-	5
4	1598065,90	499842,80	2,00	3,64E-03	7,278E-04	93	7,00	-	-	-	-	5

Вещество: 0621
Метилбензол (Фенилметан)

№	Коорд Х(м)	Коорд Y(м)	Высота (м)	Концентр. (д. ПДК)	Концентр. (мг/куб.м)	Напр. ветра	Скор. ветра	Фон		Фон до исключения		Тип точки
								доли ПДК	мг/куб.м	доли ПДК	мг/куб.м	
12	1599790,00	499824,70	2,00	0,10	0,058	182	0,50	-	-	-	-	2
14	1599839,50	499507,70	2,00	0,10	0,057	340	0,50	-	-	-	-	2
15	1599866,30	499663,60	2,00	0,08	0,048	88	0,50	-	-	-	-	2
13	1599893,60	499677,90	2,00	0,08	0,045	263	0,50	-	-	-	-	2
11	1599166,20	499656,40	2,00	0,03	0,016	89	0,97	-	-	-	-	3
10	1599844,30	499003,70	2,00	0,02	0,015	355	0,97	-	-	-	-	3
8	1599744,10	500339,60	2,00	0,02	0,014	177	0,97	-	-	-	-	3
9	1600503,60	499720,20	2,00	0,02	0,013	266	0,97	-	-	-	-	3
2	1600746,20	499642,40	2,00	0,01	0,008	272	1,87	-	-	-	-	5
3	1600887,50	499327,80	2,00	0,01	0,006	287	3,62	-	-	-	-	5
1	1600030,70	501612,00	2,00	5,54E-03	0,003	187	7,00	-	-	-	-	5
6	1598728,60	501612,00	2,00	4,67E-03	0,003	151	7,00	-	-	-	-	5
5	1601133,10	497615,80	2,00	3,98E-03	0,002	327	7,00	-	-	-	-	5
7	1599090,60	502546,30	2,00	2,95E-03	0,002	166	7,00	-	-	-	-	5
4	1598065,90	499842,80	2,00	1,98E-03	0,001	93	7,00	-	-	-	-	5

Вещество: 0627
Этилбензол (Фенилэтан)

№	Коорд Х(м)	Коорд Y(м)	Высота (м)	Концентр. (д. ПДК)	Концентр. (мг/куб.м)	Напр. ветра	Скор. ветра	Фон		Фон до исключения		Тип точки
								доли ПДК	мг/куб.м	доли ПДК	мг/куб.м	
12	1599790,00	499824,70	2,00	0,38	0,008	182	0,50	-	-	-	-	2
14	1599839,50	499507,70	2,00	0,37	0,007	340	0,50	-	-	-	-	2
15	1599866,30	499663,60	2,00	0,31	0,006	88	0,50	-	-	-	-	2
13	1599893,60	499677,90	2,00	0,30	0,006	263	0,50	-	-	-	-	2
11	1599166,20	499656,40	2,00	0,11	0,002	89	0,97	-	-	-	-	3
10	1599844,30	499003,70	2,00	0,10	0,002	355	0,97	-	-	-	-	3
8	1599744,10	500339,60	2,00	0,09	0,002	177	0,97	-	-	-	-	3
9	1600503,60	499720,20	2,00	0,08	0,002	266	0,97	-	-	-	-	3
2	1600746,20	499642,40	2,00	0,05	0,001	272	1,87	-	-	-	-	5
3	1600887,50	499327,80	2,00	0,04	8,161E-04	287	3,62	-	-	-	-	5
1	1600030,70	501612,00	2,00	0,02	4,372E-04	187	7,00	-	-	-	-	5
6	1598728,60	501612,00	2,00	0,02	3,683E-04	151	7,00	-	-	-	-	5
5	1601133,10	497615,80	2,00	0,02	3,142E-04	327	7,00	-	-	-	-	5

Взаим. инв. №

Подп. и дата

Инв. № подл.

Изм.	Кол.уч	Лист	№ док.	Подп.	Дата
------	--------	------	--------	-------	------

18.003-ОВОС.3

Лист

79

Формат А4

7	1599090,60	502546,30	2,00	0,01	2,325E-04	166	7,00	-	-	-	-	5
4	1596065,90	499842,80	2,00	7,81E-03	1,562E-04	93	7,00	-	-	-	-	5

Вещество: 1071
Гидроксibenзол (фeнол)

№	Коорд X(м)	Коорд Y(м)	Высота (м)	Концентр. (д. ПДК)	Концентр. (мг/куб.м)	Напр. ветра	Скор. ветра	Фон		Фон до исключения		Тип точки
								доли ПДК	мг/куб.м	доли ПДК	мг/куб.м	
12	1599790,00	499824,70	2,00	0,02	2,488E-04	184	0,50	-	-	-	-	2
13	1599893,60	499677,90	2,00	8,53E-03	8,535E-05	316	0,97	-	-	-	-	2
15	1599666,30	499663,60	2,00	7,40E-03	7,401E-05	44	0,97	-	-	-	-	2
14	1599839,50	499507,70	2,00	3,39E-03	3,389E-05	350	2,60	-	-	-	-	2
8	1599744,10	500339,60	2,00	1,48E-03	1,477E-05	176	7,00	-	-	-	-	3
11	1599166,20	499656,40	2,00	1,21E-03	1,208E-05	78	7,00	-	-	-	-	3
9	1600503,60	499720,20	2,00	1,00E-03	1,005E-05	276	7,00	-	-	-	-	3
10	1599844,30	499003,70	2,00	8,85E-04	8,850E-06	356	7,00	-	-	-	-	3
2	1600746,20	499642,40	2,00	6,26E-04	6,259E-06	279	7,00	-	-	-	-	5
3	1600887,50	499327,80	2,00	4,38E-04	4,380E-06	293	7,00	-	-	-	-	5
1	1600030,70	501612,00	2,00	1,97E-04	1,971E-06	188	7,00	-	-	-	-	5
6	1598728,60	501612,00	2,00	1,57E-04	1,567E-06	150	0,70	-	-	-	-	5
5	1601133,10	497615,80	2,00	1,26E-04	1,256E-06	328	0,70	-	-	-	-	5
7	1599090,60	502546,30	2,00	1,12E-04	1,115E-06	166	0,70	-	-	-	-	5
4	1596065,90	499842,80	2,00	7,95E-05	7,950E-07	91	0,97	-	-	-	-	5

Вещество: 1325
Формальдегид (Муравьиный альдегид, оксометан, метилeноксид)

№	Коорд X(м)	Коорд Y(м)	Высота (м)	Концентр. (д. ПДК)	Концентр. (мг/куб.м)	Напр. ветра	Скор. ветра	Фон		Фон до исключения		Тип точки
								доли ПДК	мг/куб.м	доли ПДК	мг/куб.м	
12	1599790,00	499824,70	2,00	0,66	0,033	183	0,50	0,40	0,020	0,40	0,020	2
14	1599839,50	499507,70	2,00	0,56	0,028	341	0,50	0,40	0,020	0,40	0,020	2
15	1599666,30	499663,60	2,00	0,53	0,026	87	0,50	0,40	0,020	0,40	0,020	2
13	1599893,60	499677,90	2,00	0,52	0,026	264	0,50	0,40	0,020	0,40	0,020	2
11	1599166,20	499656,40	2,00	0,45	0,022	88	0,97	0,40	0,020	0,40	0,020	3
8	1599744,10	500339,60	2,00	0,44	0,022	176	0,97	0,40	0,020	0,40	0,020	3
10	1599844,30	499003,70	2,00	0,44	0,022	355	0,97	0,40	0,020	0,40	0,020	3
9	1600503,60	499720,20	2,00	0,44	0,022	266	0,97	0,40	0,020	0,40	0,020	3
2	1600746,20	499642,40	2,00	0,42	0,021	272	1,35	0,40	0,020	0,40	0,020	5
3	1600887,50	499327,80	2,00	0,42	0,021	287	3,62	0,40	0,020	0,40	0,020	5
1	1600030,70	501612,00	2,00	0,41	0,020	187	7,00	0,40	0,020	0,40	0,020	5
6	1598728,60	501612,00	2,00	0,41	0,020	151	7,00	0,40	0,020	0,40	0,020	5
5	1601133,10	497615,80	2,00	0,41	0,020	327	7,00	0,40	0,020	0,40	0,020	5
7	1599090,60	502546,30	2,00	0,41	0,020	166	7,00	0,40	0,020	0,40	0,020	5
4	1596065,90	499842,80	2,00	0,40	0,020	93	7,00	0,40	0,020	0,40	0,020	5

Вещество: 1716
Одорант СПМ

№	Коорд X(м)	Коорд Y(м)	Высота (м)	Концентр. (д. ПДК)	Концентр. (мг/куб.м)	Напр. ветра	Скор. ветра	Фон		Фон до исключения		Тип точки
								доли ПДК	мг/куб.м	доли ПДК	мг/куб.м	
12	1599790,00	499824,70	2,00	0,02	2,239E-04	184	0,50	-	-	-	-	2
13	1599893,60	499677,90	2,00	6,40E-03	7,681E-05	316	0,97	-	-	-	-	2
15	1599666,30	499663,60	2,00	5,55E-03	6,661E-05	44	0,97	-	-	-	-	2
14	1599839,50	499507,70	2,00	2,54E-03	3,050E-05	350	2,60	-	-	-	-	2
8	1599744,10	500339,60	2,00	1,11E-03	1,330E-05	176	7,00	-	-	-	-	3
11	1599166,20	499656,40	2,00	9,06E-04	1,087E-05	78	7,00	-	-	-	-	3
9	1600503,60	499720,20	2,00	7,54E-04	9,042E-06	276	7,00	-	-	-	-	3

Изн. № подл. Подп. и дата. Взап. инв. №

10	1599844,30	499003,70	2,00	6,64E-04	7,965E-06	356	7,00	-	-	-	-	-	3
2	1600746,20	499642,40	2,00	4,69E-04	5,633E-06	279	7,00	-	-	-	-	-	5
3	1600887,50	499327,80	2,00	3,29E-04	3,942E-06	293	7,00	-	-	-	-	-	5
1	1600030,70	501612,00	2,00	1,48E-04	1,774E-06	188	7,00	-	-	-	-	-	5
6	1598728,60	501612,00	2,00	1,18E-04	1,410E-06	150	0,70	-	-	-	-	-	5
5	1601133,10	497615,80	2,00	9,42E-05	1,130E-06	328	0,70	-	-	-	-	-	5
7	1599090,60	502546,30	2,00	8,36E-05	1,004E-06	166	0,70	-	-	-	-	-	5
4	1596065,90	499842,80	2,00	5,96E-05	7,155E-07	91	0,97	-	-	-	-	-	5

Вещество: 2704
Бензин (нефтяной, малосернистый) (в пересчете на углерод)

№	Коорд X(м)	Коорд Y(м)	Высота (м)	Концентр. (д. ПДК)	Концентр. (мг/куб.м)	Напр. ветра	Скор. ветра	Фон		Фон до исключения		Тип точки	
								доли ПДК	мг/куб.м	доли ПДК	мг/куб.м		
12	1599790,00	499824,70	2,00	8,70E-06	4,351E-05	182	0,50	-	-	-	-	-	2
14	1599839,50	499507,70	2,00	8,49E-06	4,244E-05	340	0,50	-	-	-	-	-	2
15	1599666,30	499663,60	2,00	7,07E-06	3,537E-05	88	0,50	-	-	-	-	-	2
13	1599893,60	499677,90	2,00	6,74E-06	3,371E-05	263	0,50	-	-	-	-	-	2
11	1599166,20	499656,40	2,00	2,39E-06	1,193E-05	89	0,97	-	-	-	-	-	3
10	1599844,30	499003,70	2,00	2,18E-06	1,088E-05	355	0,97	-	-	-	-	-	3
8	1599744,10	500339,60	2,00	2,14E-06	1,072E-05	177	0,97	-	-	-	-	-	3
9	1600503,60	499720,20	2,00	1,89E-06	9,463E-06	266	0,97	-	-	-	-	-	3
2	1600746,20	499642,40	2,00	1,19E-06	5,960E-06	272	1,87	-	-	-	-	-	5
3	1600887,50	499327,80	2,00	9,24E-07	4,618E-06	287	3,62	-	-	-	-	-	5
1	1600030,70	501612,00	2,00	4,95E-07	2,474E-06	187	7,00	-	-	-	-	-	5
6	1598728,60	501612,00	2,00	4,17E-07	2,084E-06	151	7,00	-	-	-	-	-	5
5	1601133,10	497615,80	2,00	3,56E-07	1,778E-06	327	7,00	-	-	-	-	-	5
7	1599090,60	502546,30	2,00	2,63E-07	1,316E-06	166	7,00	-	-	-	-	-	5
4	1596065,90	499842,80	2,00	1,77E-07	8,840E-07	93	7,00	-	-	-	-	-	5

Вещество: 2732
Керосин (Керосин прямой перегонки; керосин дезодорированный)

№	Коорд X(м)	Коорд Y(м)	Высота (м)	Концентр. (д. ПДК)	Концентр. (мг/куб.м)	Напр. ветра	Скор. ветра	Фон		Фон до исключения		Тип точки	
								доли ПДК	мг/куб.м	доли ПДК	мг/куб.м		
12	1599790,00	499824,70	2,00	0,07	0,084	148	0,70	-	-	-	-	-	2
14	1599839,50	499507,70	2,00	0,05	0,064	301	0,50	-	-	-	-	-	2
13	1599893,60	499677,90	2,00	0,04	0,050	323	0,70	-	-	-	-	-	2
15	1599666,30	499663,60	2,00	0,02	0,026	60	0,70	-	-	-	-	-	2
10	1599844,30	499003,70	2,00	7,34E-03	0,009	359	0,97	-	-	-	-	-	3
8	1599744,10	500339,60	2,00	7,22E-03	0,009	172	7,00	-	-	-	-	-	3
11	1599166,20	499656,40	2,00	6,26E-03	0,008	91	0,70	-	-	-	-	-	3
9	1600503,60	499720,20	2,00	6,18E-03	0,007	263	0,70	-	-	-	-	-	3
2	1600746,20	499642,40	2,00	4,08E-03	0,005	270	0,97	-	-	-	-	-	5
3	1600887,50	499327,80	2,00	3,40E-03	0,004	286	7,00	-	-	-	-	-	5
1	1600030,70	501612,00	2,00	1,65E-03	0,002	186	7,00	-	-	-	-	-	5
6	1598728,60	501612,00	2,00	1,34E-03	0,002	151	7,00	-	-	-	-	-	5
5	1601133,10	497615,80	2,00	1,20E-03	0,001	327	7,00	-	-	-	-	-	5
7	1599090,60	502546,30	2,00	8,74E-04	0,001	166	0,70	-	-	-	-	-	5
4	1596065,90	499842,80	2,00	6,33E-04	7,596E-04	93	0,97	-	-	-	-	-	5

Вещество: 2754
Алканы C12-19 (в пересчете на С)

№	Коорд X(м)	Коорд Y(м)	Высота (м)	Концентр. (д. ПДК)	Концентр. (мг/куб.м)	Напр. ветра	Скор. ветра	Фон		Фон до исключения		Тип точки	
								доли ПДК	мг/куб.м	доли ПДК	мг/куб.м		
14	1599839,50	499507,70	2,00	2,84E-03	0,003	63	0,70	-	-	-	-	-	2

Взаим. инв. №

Подп. и дата

Инв. № подл.

Изм. Кол.уч Лист № док. Подп. Дата

18.003-ОВОС.3

Лист

81

Формат А4

13	1599893,60	499677,90	2,00	2,41E-03	0,002	158	0,70	-	-	-	-	2
12	1599790,00	499824,70	2,00	9,47E-04	9,469E-04	151	0,70	-	-	-	-	2
15	1599666,30	499663,60	2,00	7,88E-04	7,876E-04	111	0,97	-	-	-	-	2
10	1599844,30	499003,70	2,00	3,13E-04	3,130E-04	10	7,00	-	-	-	-	3
9	1600503,60	499720,20	2,00	3,09E-04	3,087E-04	254	7,00	-	-	-	-	3
11	1599166,20	499656,40	2,00	2,17E-04	2,172E-04	97	7,00	-	-	-	-	3
8	1599744,10	500339,60	2,00	2,06E-04	2,055E-04	167	7,00	-	-	-	-	3
2	1600746,20	499642,40	2,00	2,02E-04	2,020E-04	265	7,00	-	-	-	-	5
3	1600887,50	499327,80	2,00	1,61E-04	1,612E-04	284	7,00	-	-	-	-	5
1	1600030,70	501612,00	2,00	4,89E-05	4,890E-05	184	7,00	-	-	-	-	5
5	1601133,10	497615,80	2,00	4,09E-05	4,092E-05	328	7,00	-	-	-	-	5
6	1598728,60	501612,00	2,00	4,08E-05	4,082E-05	150	7,00	-	-	-	-	5
7	1599090,60	502546,30	2,00	2,87E-05	2,871E-05	165	0,70	-	-	-	-	5
4	1596065,90	499842,80	2,00	2,06E-05	2,057E-05	94	0,97	-	-	-	-	5

Вещество: 2902
Взвешенные вещества

№	Коорд Х(м)	Коорд Y(м)	Высота (м)	Концентр. (д. ПДК)	Концентр. (мг/куб.м)	Напр. ветра	Скор. ветра	Фон		Фон до исключения		Тип точки
								доли ПДК	мг/куб.м	доли ПДК	мг/куб.м	
12	1599790,00	499824,70	2,00	1,53	0,764	182	0,50	-	-	-	-	2
13	1599893,60	499677,90	2,00	1,43	0,716	266	0,50	-	-	-	-	2
15	1599666,30	499663,60	2,00	1,43	0,713	89	0,50	-	-	-	-	2
14	1599839,50	499507,70	2,00	1,43	0,713	340	0,70	-	-	-	-	2
11	1599166,20	499656,40	2,00	0,23	0,116	89	2,60	-	-	-	-	3
10	1599844,30	499003,70	2,00	0,23	0,115	355	5,03	-	-	-	-	3
8	1599744,10	500339,60	2,00	0,23	0,113	177	5,03	-	-	-	-	3
9	1600503,60	499720,20	2,00	0,19	0,097	266	7,00	-	-	-	-	3
2	1600746,20	499642,40	2,00	0,14	0,072	272	7,00	-	-	-	-	5
3	1600887,50	499327,80	2,00	0,11	0,057	287	7,00	-	-	-	-	5
1	1600030,70	501612,00	2,00	0,05	0,023	187	7,00	-	-	-	-	5
6	1598728,60	501612,00	2,00	0,03	0,016	151	7,00	-	-	-	-	5
5	1601133,10	497615,80	2,00	0,02	0,012	327	7,00	-	-	-	-	5
7	1599090,60	502546,30	2,00	0,02	0,008	166	7,00	-	-	-	-	5
4	1596065,90	499842,80	2,00	9,58E-03	0,005	93	7,00	-	-	-	-	5

Вещество: 2908
Пыль неорганическая: 70-20% SiO2

№	Коорд Х(м)	Коорд Y(м)	Высота (м)	Концентр. (д. ПДК)	Концентр. (мг/куб.м)	Напр. ветра	Скор. ветра	Фон		Фон до исключения		Тип точки
								доли ПДК	мг/куб.м	доли ПДК	мг/куб.м	
12	1599790,00	499824,70	2,00	0,19	0,057	182	0,50	-	-	-	-	2
13	1599893,60	499677,90	2,00	0,18	0,053	266	0,50	-	-	-	-	2
15	1599666,30	499663,60	2,00	0,18	0,053	89	0,50	-	-	-	-	2
14	1599839,50	499507,70	2,00	0,18	0,053	340	0,70	-	-	-	-	2
11	1599166,20	499656,40	2,00	0,03	0,009	89	2,60	-	-	-	-	3
10	1599844,30	499003,70	2,00	0,03	0,009	355	5,03	-	-	-	-	3
8	1599744,10	500339,60	2,00	0,03	0,008	177	5,03	-	-	-	-	3
9	1600503,60	499720,20	2,00	0,02	0,007	266	7,00	-	-	-	-	3
2	1600746,20	499642,40	2,00	0,02	0,005	272	7,00	-	-	-	-	5
3	1600887,50	499327,80	2,00	0,01	0,004	287	7,00	-	-	-	-	5
1	1600030,70	501612,00	2,00	5,89E-03	0,002	187	7,00	-	-	-	-	5
6	1598728,60	501612,00	2,00	3,87E-03	0,001	151	7,00	-	-	-	-	5
5	1601133,10	497615,80	2,00	2,92E-03	8,767E-04	327	7,00	-	-	-	-	5
7	1599090,60	502546,30	2,00	1,89E-03	5,678E-04	166	7,00	-	-	-	-	5
4	1596065,90	499842,80	2,00	1,19E-03	3,560E-04	93	7,00	-	-	-	-	5

Взаим. инв. №

Подп. и дата

Инв. № подл.

Изм.	Кол.уч	Лист	№ док.	Подп.	Дата

18.003-ОВОС.3

Лист

82

Формат А4

Вещество: 2909
Пыль неорганическая: до 20% SiO₂

№	Коорд Х(м)	Коорд Y(м)	Высота (м)	Концентр. (д. ПДК)	Концентр. (мг/куб.м)	Напр. ветра	Скор. ветра	Фон		Фон до исключения		Тип точки
								доли ПДК	мг/куб.м	доли ПДК	мг/куб.м	
13	1599893,60	499677,90	2,00	0,03	0,014	321	0,50	-	-	-	-	2
12	1599790,00	499824,70	2,00	0,01	0,007	157	0,70	-	-	-	-	2
14	1599839,50	499507,70	2,00	0,01	0,006	50	0,70	-	-	-	-	2
15	1599666,30	499663,60	2,00	5,11E-03	0,003	60	1,35	-	-	-	-	2
10	1599844,30	499003,70	2,00	1,80E-03	9,014E-04	4	7,00	-	-	-	-	3
8	1599744,10	500339,60	2,00	1,67E-03	8,334E-04	170	7,00	-	-	-	-	3
9	1600503,60	499720,20	2,00	1,22E-03	6,079E-04	267	7,00	-	-	-	-	3
11	1599166,20	499656,40	2,00	1,09E-03	5,469E-04	85	7,00	-	-	-	-	3
2	1600746,20	499642,40	2,00	6,85E-04	3,423E-04	271	7,00	-	-	-	-	5
3	1600887,50	499327,80	2,00	5,39E-04	2,697E-04	288	7,00	-	-	-	-	5
1	1600030,70	501612,00	2,00	2,02E-04	1,010E-04	185	7,00	-	-	-	-	5
6	1598728,60	501612,00	2,00	1,62E-04	8,105E-05	150	7,00	-	-	-	-	5
5	1601133,10	497615,80	2,00	1,45E-04	7,263E-05	328	7,00	-	-	-	-	5
7	1599090,60	502546,30	2,00	9,96E-05	4,980E-05	165	7,00	-	-	-	-	5
4	1596065,90	499842,80	2,00	6,41E-05	3,204E-05	93	7,00	-	-	-	-	5

Вещество: 2928
Каучук СКТН (пыль)

№	Коорд Х(м)	Коорд Y(м)	Высота (м)	Концентр. (д. ПДК)	Концентр. (мг/куб.м)	Напр. ветра	Скор. ветра	Фон		Фон до исключения		Тип точки
								доли ПДК	мг/куб.м	доли ПДК	мг/куб.м	
12	1599790,00	499824,70	2,00	1,27E-04	6,354E-05	182	0,50	-	-	-	-	2
13	1599893,60	499677,90	2,00	1,19E-04	5,955E-05	266	0,50	-	-	-	-	2
15	1599666,30	499663,60	2,00	1,19E-04	5,927E-05	89	0,50	-	-	-	-	2
14	1599839,50	499507,70	2,00	1,19E-04	5,925E-05	340	0,70	-	-	-	-	2
11	1599166,20	499656,40	2,00	1,94E-05	9,683E-06	89	2,60	-	-	-	-	3
10	1599844,30	499003,70	2,00	1,91E-05	9,558E-06	355	5,03	-	-	-	-	3
8	1599744,10	500339,60	2,00	1,89E-05	9,426E-06	177	5,03	-	-	-	-	3
9	1600503,60	499720,20	2,00	1,62E-05	8,106E-06	266	7,00	-	-	-	-	3
2	1600746,20	499642,40	2,00	1,20E-05	6,009E-06	272	7,00	-	-	-	-	5
3	1600887,50	499327,80	2,00	9,50E-06	4,748E-06	287	7,00	-	-	-	-	5
1	1600030,70	501612,00	2,00	3,82E-06	1,908E-06	187	7,00	-	-	-	-	5
6	1598728,60	501612,00	2,00	2,60E-06	1,298E-06	151	7,00	-	-	-	-	5
5	1601133,10	497615,80	2,00	1,96E-06	9,807E-07	327	7,00	-	-	-	-	5
7	1599090,60	502546,30	2,00	1,27E-06	6,351E-07	166	7,00	-	-	-	-	5
4	1596065,90	499842,80	2,00	7,97E-07	3,983E-07	93	7,00	-	-	-	-	5

Вещество: 2936
Пыль древесная

№	Коорд Х(м)	Коорд Y(м)	Высота (м)	Концентр. (д. ПДК)	Концентр. (мг/куб.м)	Напр. ветра	Скор. ветра	Фон		Фон до исключения		Тип точки
								доли ПДК	мг/куб.м	доли ПДК	мг/куб.м	
13	1599893,60	499677,90	2,00	0,05	0,025	143	0,97	-	-	-	-	2
14	1599839,50	499507,70	2,00	0,05	0,024	70	0,97	-	-	-	-	2
15	1599666,30	499663,60	2,00	0,02	0,010	106	0,70	-	-	-	-	2
12	1599790,00	499824,70	2,00	0,02	0,008	144	3,62	-	-	-	-	2
9	1600503,60	499720,20	2,00	8,23E-03	0,004	253	7,00	-	-	-	-	3
10	1599844,30	499003,70	2,00	7,55E-03	0,004	14	7,00	-	-	-	-	3
2	1600746,20	499642,40	2,00	5,36E-03	0,003	264	7,00	-	-	-	-	5
11	1599166,20	499656,40	2,00	5,20E-03	0,003	96	7,00	-	-	-	-	3
8	1599744,10	500339,60	2,00	4,60E-03	0,002	163	7,00	-	-	-	-	3

Индв. № подл. Подп. и дата Взаи. инв. №

Изм. Кол.уч Лист № док. Подп. Дата

18.003-ОВОС.3

Лист

83

Формат А4

3	1600887,50	499327,80	2,00	4,23E-03	0,002	285	7,00	-	-	-	-	5
1	1600030,70	501612,00	2,00	1,05E-03	5,228E-04	182	7,00	-	-	-	-	5
5	1601133,10	497615,80	2,00	8,61E-04	4,305E-04	329	7,00	-	-	-	-	5
6	1598728,60	501612,00	2,00	8,28E-04	4,141E-04	149	7,00	-	-	-	-	5
7	1599090,60	502546,30	2,00	5,86E-04	2,930E-04	164	0,70	-	-	-	-	5
4	1596065,90	499842,80	2,00	4,09E-04	2,046E-04	94	0,97	-	-	-	-	5

Вещество: 3816
Полигексаметиленгуанидин гидрохлорид

№	Коорд Х(м)	Коорд Y(м)	Высота (м)	Концентр. (д. ПДК)	Концентр. (мг/куб.м)	Напр. ветра	Скор. ветра	Фон		Фон до исключения		Тип точки
								доли ПДК	мг/куб.м	доли ПДК	мг/куб.м	
13	1599893,60	499677,90	2,00	0,75	0,023	143	0,97	-	-	-	-	2
14	1599839,50	499507,70	2,00	0,73	0,022	70	0,97	-	-	-	-	2
12	1599790,00	499824,70	2,00	0,23	0,007	144	3,62	-	-	-	-	2
15	1599666,30	499663,60	2,00	0,22	0,007	108	3,62	-	-	-	-	2
9	1600503,60	499720,20	2,00	0,12	0,004	253	7,00	-	-	-	-	3
10	1599844,30	499003,70	2,00	0,11	0,003	14	7,00	-	-	-	-	3
2	1600746,20	499642,40	2,00	0,07	0,002	264	7,00	-	-	-	-	5
8	1599744,10	500339,60	2,00	0,07	0,002	163	7,00	-	-	-	-	3
11	1599166,20	499656,40	2,00	0,07	0,002	97	7,00	-	-	-	-	3
3	1600887,50	499327,80	2,00	0,05	0,002	284	7,00	-	-	-	-	5
1	1600030,70	501612,00	2,00	0,01	3,872E-04	181	7,00	-	-	-	-	5
5	1601133,10	497615,80	2,00	0,01	3,471E-04	329	0,70	-	-	-	-	5
6	1598728,60	501612,00	2,00	0,01	3,229E-04	149	0,70	-	-	-	-	5
7	1599090,60	502546,30	2,00	8,05E-03	2,416E-04	163	0,70	-	-	-	-	5
4	1596065,90	499842,80	2,00	5,61E-03	1,683E-04	94	0,97	-	-	-	-	5

Вещество: 6003
Аммиак, сероводород

№	Коорд Х(м)	Коорд Y(м)	Высота (м)	Концентр. (д. ПДК)	Концентр. (мг/куб.м)	Напр. ветра	Скор. ветра	Фон		Фон до исключения		Тип точки
								доли ПДК	мг/куб.м	доли ПДК	мг/куб.м	
12	1599790,00	499824,70	2,00	1,73	-	184	0,50	-	-	-	-	2
14	1599839,50	499507,70	2,00	0,59	-	343	0,50	-	-	-	-	2
13	1599893,60	499677,90	2,00	0,50	-	312	0,70	-	-	-	-	2
15	1599666,30	499663,60	2,00	0,47	-	57	0,50	-	-	-	-	2
8	1599744,10	500339,60	2,00	0,17	-	176	1,35	-	-	-	-	3
11	1599166,20	499656,40	2,00	0,16	-	87	0,97	-	-	-	-	3
10	1599844,30	499003,70	2,00	0,15	-	355	0,97	-	-	-	-	3
9	1600503,60	499720,20	2,00	0,13	-	268	0,97	-	-	-	-	3
2	1600746,20	499642,40	2,00	0,08	-	273	0,97	-	-	-	-	5
3	1600887,50	499327,80	2,00	0,06	-	288	3,62	-	-	-	-	5
1	1600030,70	501612,00	2,00	0,04	-	187	7,00	-	-	-	-	5
6	1598728,60	501612,00	2,00	0,03	-	151	7,00	-	-	-	-	5
5	1601133,10	497615,80	2,00	0,03	-	327	7,00	-	-	-	-	5
7	1599090,60	502546,30	2,00	0,02	-	166	7,00	-	-	-	-	5
4	1596065,90	499842,80	2,00	0,01	-	92	7,00	-	-	-	-	5

Вещество: 6004
Аммиак, сероводород, формальдегид

№	Коорд Х(м)	Коорд Y(м)	Высота (м)	Концентр. (д. ПДК)	Концентр. (мг/куб.м)	Напр. ветра	Скор. ветра	Фон		Фон до исключения		Тип точки
								доли ПДК	мг/куб.м	доли ПДК	мг/куб.м	
12	1599790,00	499824,70	2,00	1,99	-	184	0,50	-	-	-	-	2
14	1599839,50	499507,70	2,00	0,75	-	342	0,50	-	-	-	-	2
13	1599893,60	499677,90	2,00	0,58	-	305	0,50	-	-	-	-	2

Взаим. инв. №

Подп. и дата

Инв. № подл.

Изм. Кол.уч Лист № док. Подп. Дата

18.003-ОВОС.3

Лист

84

Формат А4

15	1599666,30	499663,60	2,00	0,57	-	62	0,50	-	-	-	-	2
8	1599744,10	500339,60	2,00	0,21	-	176	0,97	-	-	-	-	3
11	1599166,20	499656,40	2,00	0,21	-	87	0,97	-	-	-	-	3
10	1599844,30	499003,70	2,00	0,19	-	355	0,97	-	-	-	-	3
9	1600503,60	499720,20	2,00	0,17	-	268	0,97	-	-	-	-	3
2	1600746,20	499642,40	2,00	0,11	-	273	1,35	-	-	-	-	5
3	1600887,50	499327,80	2,00	0,08	-	288	3,62	-	-	-	-	5
1	1600030,70	501612,00	2,00	0,05	-	187	7,00	-	-	-	-	5
6	1598728,60	501612,00	2,00	0,04	-	151	7,00	-	-	-	-	5
5	1601133,10	497615,80	2,00	0,03	-	327	7,00	-	-	-	-	5
7	1599090,60	502546,30	2,00	0,02	-	166	7,00	-	-	-	-	5
4	1596065,90	499842,80	2,00	0,02	-	92	7,00	-	-	-	-	5

Вещество: 6005
Аммиак, формальдегид

№	Коорд Х(м)	Коорд Y(м)	Высота (м)	Концентр. (д. ПДК)	Концентр. (мг/куб.м)	Напр. ветра	Скор. ветра	Фон		Фон до исключения		Тип точки
								доли ПДК	мг/куб.м	доли ПДК	мг/куб.м	
12	1599790,00	499824,70	2,00	0,64	-	183	0,50	-	-	-	-	2
14	1599839,50	499507,70	2,00	0,39	-	341	0,50	-	-	-	-	2
15	1599666,30	499663,60	2,00	0,30	-	86	0,50	-	-	-	-	2
13	1599893,60	499677,90	2,00	0,29	-	264	0,50	-	-	-	-	2
11	1599166,20	499656,40	2,00	0,11	-	88	0,97	-	-	-	-	3
8	1599744,10	500339,60	2,00	0,10	-	176	0,97	-	-	-	-	3
10	1599844,30	499003,70	2,00	0,10	-	355	0,97	-	-	-	-	3
9	1600503,60	499720,20	2,00	0,09	-	267	0,97	-	-	-	-	3
2	1600746,20	499642,40	2,00	0,05	-	272	1,35	-	-	-	-	5
3	1600887,50	499327,80	2,00	0,04	-	287	3,62	-	-	-	-	5
1	1600030,70	501612,00	2,00	0,02	-	187	7,00	-	-	-	-	5
6	1598728,60	501612,00	2,00	0,02	-	151	7,00	-	-	-	-	5
5	1601133,10	497615,80	2,00	0,02	-	327	7,00	-	-	-	-	5
7	1599090,60	502546,30	2,00	0,01	-	166	7,00	-	-	-	-	5
4	1596065,90	499842,80	2,00	8,20E-03	-	93	7,00	-	-	-	-	5

Вещество: 6010
Азота диоксид, серы диоксид, углерода оксид, фенол

№	Коорд Х(м)	Коорд Y(м)	Высота (м)	Концентр. (д. ПДК)	Концентр. (мг/куб.м)	Напр. ветра	Скор. ветра	Фон		Фон до исключения		Тип точки
								доли ПДК	мг/куб.м	доли ПДК	мг/куб.м	
14	1599839,50	499507,70	2,00	0,67	-	302	0,50	-	-	-	-	2
12	1599790,00	499824,70	2,00	0,60	-	154	0,50	-	-	-	-	2
13	1599893,60	499677,90	2,00	0,37	-	159	0,70	-	-	-	-	2
15	1599666,30	499663,60	2,00	0,26	-	119	0,50	-	-	-	-	2
10	1599844,30	499003,70	2,00	0,10	-	359	0,97	-	-	-	-	3
8	1599744,10	500339,60	2,00	0,09	-	173	0,97	-	-	-	-	3
11	1599166,20	499656,40	2,00	0,09	-	92	0,97	-	-	-	-	3
9	1600503,60	499720,20	2,00	0,09	-	261	0,70	-	-	-	-	3
2	1600746,20	499642,40	2,00	0,06	-	269	0,97	-	-	-	-	5
3	1600887,50	499327,80	2,00	0,05	-	285	7,00	-	-	-	-	5
1	1600030,70	501612,00	2,00	0,02	-	186	7,00	-	-	-	-	5
6	1598728,60	501612,00	2,00	0,02	-	151	7,00	-	-	-	-	5
5	1601133,10	497615,80	2,00	0,02	-	327	7,00	-	-	-	-	5
7	1599090,60	502546,30	2,00	0,01	-	166	7,00	-	-	-	-	5
4	1596065,90	499842,80	2,00	8,18E-03	-	93	7,00	-	-	-	-	5

Вещество: 6035
Сероводород, формальдегид

Инв. № подл.	Подп. и дата	Взай. инв. №

Изм.	Кол.уч	Лист	№ док.	Подп.	Дата

18.003-ОВОС.3

Лист

85

Формат А4

№	Коорд Х(м)	Коорд Y(м)	Высота (м)	Концентр. (д. ПДК)	Концентр. (мг/куб.м)	Напр. ветра	Скор. ветра	Фон		Фон до исключения		Тип точки
								доли ПДК	мг/куб.м	доли ПДК	мг/куб.м	
12	1599790,00	499824,70	2,00	1,61	-	184	0,50	-	-	-	-	2
14	1599839,50	499507,70	2,00	0,53	-	343	0,50	-	-	-	-	2
13	1599893,60	499677,90	2,00	0,47	-	312	0,70	-	-	-	-	2
15	1599666,30	499663,60	2,00	0,44	-	56	0,50	-	-	-	-	2
8	1599744,10	500339,60	2,00	0,15	-	176	1,35	-	-	-	-	3
11	1599166,20	499656,40	2,00	0,14	-	87	0,97	-	-	-	-	3
10	1599844,30	499003,70	2,00	0,13	-	355	0,97	-	-	-	-	3
9	1600503,60	499720,20	2,00	0,12	-	268	0,97	-	-	-	-	3
2	1600746,20	499642,40	2,00	0,07	-	273	0,97	-	-	-	-	5
3	1600887,50	499327,80	2,00	0,06	-	288	3,62	-	-	-	-	5
1	1600030,70	501612,00	2,00	0,03	-	187	7,00	-	-	-	-	5
6	1598728,60	501612,00	2,00	0,03	-	151	7,00	-	-	-	-	5
5	1601133,10	497615,80	2,00	0,02	-	327	7,00	-	-	-	-	5
7	1599090,60	502546,30	2,00	0,02	-	166	7,00	-	-	-	-	5
4	1596065,90	499842,80	2,00	0,01	-	92	7,00	-	-	-	-	5

Вещество: 6038
Серы диоксид и фенол

№	Коорд Х(м)	Коорд Y(м)	Высота (м)	Концентр. (д. ПДК)	Концентр. (мг/куб.м)	Напр. ветра	Скор. ветра	Фон		Фон до исключения		Тип точки
								доли ПДК	мг/куб.м	доли ПДК	мг/куб.м	
12	1599790,00	499824,70	2,00	0,05	-	171	0,50	-	-	-	-	2
14	1599839,50	499507,70	2,00	0,03	-	304	0,50	-	-	-	-	2
13	1599893,60	499677,90	2,00	0,03	-	319	0,70	-	-	-	-	2
15	1599666,30	499663,60	2,00	0,02	-	64	0,50	-	-	-	-	2
10	1599844,30	499003,70	2,00	8,22E-03	-	359	0,97	-	-	-	-	3
8	1599744,10	500339,60	2,00	7,91E-03	-	174	0,97	-	-	-	-	3
11	1599166,20	499656,40	2,00	7,72E-03	-	90	0,97	-	-	-	-	3
9	1600503,60	499720,20	2,00	7,34E-03	-	263	0,70	-	-	-	-	3
2	1600746,20	499642,40	2,00	4,75E-03	-	270	0,97	-	-	-	-	5
3	1600887,50	499327,80	2,00	3,76E-03	-	286	7,00	-	-	-	-	5
1	1600030,70	501612,00	2,00	1,87E-03	-	186	7,00	-	-	-	-	5
6	1598728,60	501612,00	2,00	1,58E-03	-	151	7,00	-	-	-	-	5
5	1601133,10	497615,80	2,00	1,40E-03	-	327	7,00	-	-	-	-	5
7	1599090,60	502546,30	2,00	1,00E-03	-	166	7,00	-	-	-	-	5
4	1596065,90	499842,80	2,00	6,72E-04	-	93	7,00	-	-	-	-	5

Вещество: 6043
Серы диоксид и сероводород

№	Коорд Х(м)	Коорд Y(м)	Высота (м)	Концентр. (д. ПДК)	Концентр. (мг/куб.м)	Напр. ветра	Скор. ветра	Фон		Фон до исключения		Тип точки
								доли ПДК	мг/куб.м	доли ПДК	мг/куб.м	
12	1599790,00	499824,70	2,00	1,37	-	184	0,50	-	-	-	-	2
13	1599893,60	499677,90	2,00	0,43	-	314	0,70	-	-	-	-	2
14	1599839,50	499507,70	2,00	0,39	-	343	0,50	-	-	-	-	2
15	1599666,30	499663,60	2,00	0,37	-	48	0,70	-	-	-	-	2
8	1599744,10	500339,60	2,00	0,12	-	176	1,35	-	-	-	-	3
11	1599166,20	499656,40	2,00	0,11	-	86	0,97	-	-	-	-	3
10	1599844,30	499003,70	2,00	0,10	-	355	0,97	-	-	-	-	3
9	1600503,60	499720,20	2,00	0,09	-	269	0,97	-	-	-	-	3
2	1600746,20	499642,40	2,00	0,06	-	274	0,97	-	-	-	-	5
3	1600887,50	499327,80	2,00	0,04	-	289	7,00	-	-	-	-	5
1	1600030,70	501612,00	2,00	0,03	-	187	7,00	-	-	-	-	5
6	1598728,60	501612,00	2,00	0,02	-	151	7,00	-	-	-	-	5
5	1601133,10	497615,80	2,00	0,02	-	327	7,00	-	-	-	-	5

Взаим. инв. №

Подп. и дата

Инв. № подл.

Изм.	Кол.уч	Лист	№ док.	Подп.	Дата
------	--------	------	--------	-------	------

18.003-ОВОС.3

Лист

86

Формат А4

7	1599090,60	502546,30	2,00	0,01	-	166	7,00	-	-	-	-	5
4	1596065,90	499842,80	2,00	8,59E-03	-	92	7,00	-	-	-	-	5

Вещество: 6046
Углерода оксид и пыль цементного производства

№	Коорд X(м)	Коорд Y(м)	Высота (м)	Концентр. (д. ПДК)	Концентр. (мг/куб.м)	Напр. ветра	Скор. ветра	Фон		Фон до исключения		Тип точки
								доли ПДК	мг/куб.м	доли ПДК	мг/куб.м	
12	1599790,00	499824,70	2,00	0,23	-	175	0,50	-	-	-	-	2
14	1599839,50	499507,70	2,00	0,21	-	338	0,50	-	-	-	-	2
15	1599666,30	499663,60	2,00	0,20	-	87	0,50	-	-	-	-	2
13	1599893,60	499677,90	2,00	0,19	-	266	0,50	-	-	-	-	2
10	1599844,30	499003,70	2,00	0,04	-	355	5,03	-	-	-	-	3
8	1599744,10	500339,60	2,00	0,04	-	176	3,62	-	-	-	-	3
11	1599166,20	499656,40	2,00	0,04	-	89	1,87	-	-	-	-	3
9	1600503,60	499720,20	2,00	0,03	-	266	2,60	-	-	-	-	3
2	1600746,20	499642,40	2,00	0,02	-	271	7,00	-	-	-	-	5
3	1600887,50	499327,80	2,00	0,02	-	287	7,00	-	-	-	-	5
1	1600030,70	501612,00	2,00	8,19E-03	-	187	7,00	-	-	-	-	5
6	1598728,60	501612,00	2,00	5,92E-03	-	151	7,00	-	-	-	-	5
5	1601133,10	497615,80	2,00	4,74E-03	-	327	7,00	-	-	-	-	5
7	1599090,60	502546,30	2,00	3,21E-03	-	166	7,00	-	-	-	-	5
4	1596065,90	499842,80	2,00	2,08E-03	-	93	7,00	-	-	-	-	5

Вещество: 6204
Азота диоксид, серы диоксид

№	Коорд X(м)	Коорд Y(м)	Высота (м)	Концентр. (д. ПДК)	Концентр. (мг/куб.м)	Напр. ветра	Скор. ветра	Фон		Фон до исключения		Тип точки
								доли ПДК	мг/куб.м	доли ПДК	мг/куб.м	
14	1599839,50	499507,70	2,00	0,37	-	302	0,50	-	-	-	-	2
12	1599790,00	499824,70	2,00	0,31	-	154	0,50	-	-	-	-	2
13	1599893,60	499677,90	2,00	0,21	-	159	0,70	-	-	-	-	2
15	1599666,30	499663,60	2,00	0,15	-	118	0,50	-	-	-	-	2
10	1599844,30	499003,70	2,00	0,06	-	0	0,97	-	-	-	-	3
9	1600503,60	499720,20	2,00	0,05	-	261	0,70	-	-	-	-	3
11	1599166,20	499656,40	2,00	0,05	-	92	0,97	-	-	-	-	3
8	1599744,10	500339,60	2,00	0,05	-	173	0,97	-	-	-	-	3
2	1600746,20	499642,40	2,00	0,03	-	269	0,97	-	-	-	-	5
3	1600887,50	499327,80	2,00	0,03	-	285	7,00	-	-	-	-	5
1	1600030,70	501612,00	2,00	0,01	-	186	7,00	-	-	-	-	5
6	1598728,60	501612,00	2,00	0,01	-	151	7,00	-	-	-	-	5
5	1601133,10	497615,80	2,00	9,46E-03	-	327	7,00	-	-	-	-	5
7	1599090,60	502546,30	2,00	6,58E-03	-	166	7,00	-	-	-	-	5
4	1596065,90	499842,80	2,00	4,51E-03	-	93	7,00	-	-	-	-	5

Инва. № подл. Подп. и дата Взаим. инв. №

Изм.	Кол.уч	Лист	№ док.	Подп.	Дата

18.003-ОВОС.3

Лист

87

Формат А4

Отчет

Вариант расчета: Полигон (14) - Расчет рассеивания по МРР-2017 [17.12.2021 17:16 - 17.12.2021 17:17], ЛЕТО

Тип расчета: Расчеты по веществам

Код расчета: 0128 (Оксид кальция)

Параметр: Концентрация вредного вещества (в долях ПДК)

Высота 2м

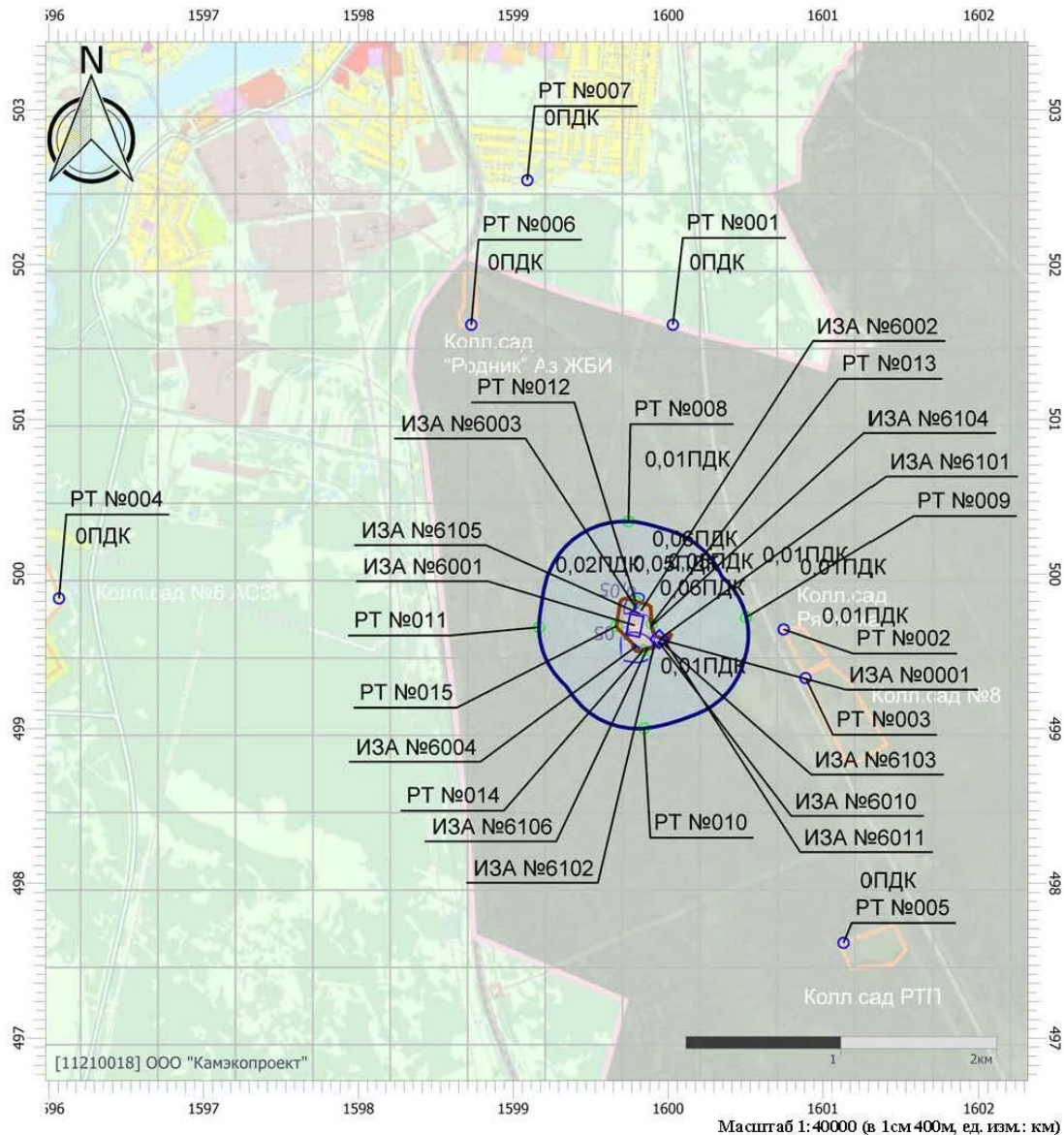

Цветовая схема (ПДК)

0 и ниже	(0,05 - 0,1]	(0,1 - 0,2]	(0,2 - 0,3]
(0,3 - 0,4]	(0,4 - 0,5]	(0,5 - 0,6]	(0,6 - 0,7]
(0,7 - 0,8]	(0,8 - 0,9]	(0,9 - 1]	(1 - 1,5]
(1,5 - 2]	(2 - 3]	(3 - 4]	(4 - 5]
(5 - 7,5]	(7,5 - 10]	(10 - 25]	(25 - 50]
(50 - 100]	(100 - 250]	(250 - 500]	(500 - 1000]
(1000 - 5000]	(5000 - 10000]	(10000 - 100000]	Выше 100000

Инв. № подл.	Подп. и дата	Взаим. инв. №

Изм.	Кол.уч	Лист	№ док.	Подп.	Дата

18.003-ОВОС.3

Лист
88

Отчет

Вариант расчета: Полигон (14) - Расчет рассеивания по МРР-2017 [17.12.2021 17:16 - 17.12.2021 17:17], ЛЕТО

Тип расчета: Расчеты по веществам

Код расчета: 0301 (Азота диоксид (Двуокись азота; пероксид азота))

Параметр: Концентрация вредного вещества (в долях ПДК)

Высота 2м

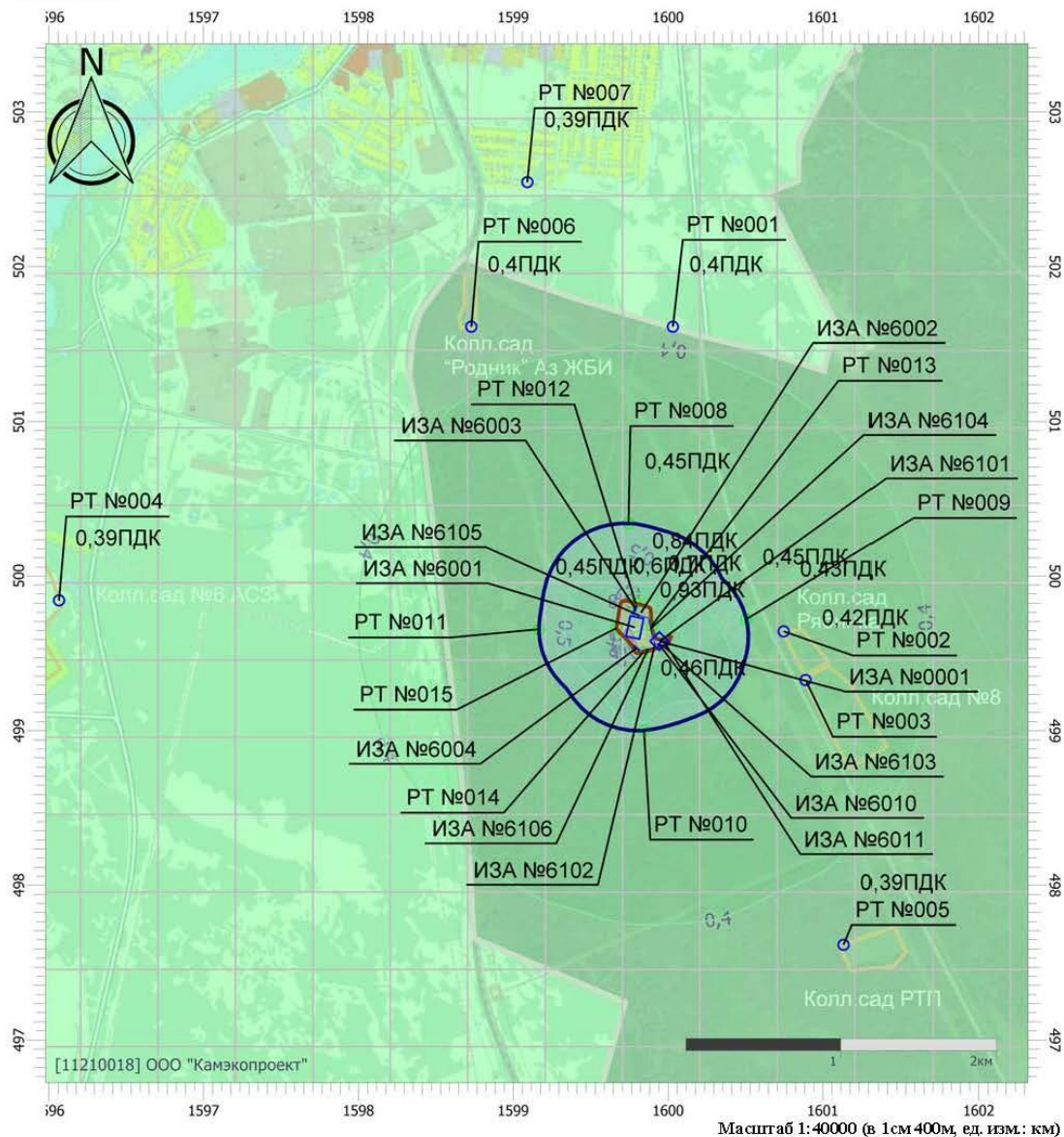

Цветовая схема (ПДК)

0 и ниже	(0,05 - 0,1]	(0,1 - 0,2]	(0,2 - 0,3]
(0,3 - 0,4]	(0,4 - 0,5]	(0,5 - 0,6]	(0,6 - 0,7]
(0,7 - 0,8]	(0,8 - 0,9]	(0,9 - 1]	(1 - 1,5]
(1,5 - 2]	(2 - 3]	(3 - 4]	(4 - 5]
(5 - 7,5]	(7,5 - 10]	(10 - 25]	(25 - 50]
(50 - 100]	(100 - 250]	(250 - 500]	(500 - 1000]
(1000 - 5000]	(5000 - 10000]	(10000 - 100000]	Выше 100000

Инва. № подл.	Подп. и дата	Взаим. инв. №

Изм.	Кол.уч	Лист	№ док.	Подп.	Дата

18.003-ОВОС.3

Лист
89

Отчет

Вариант расчета: Полигон (14) - Расчет рассеивания по МРР-2017 [17.12.2021 17:16 - 17.12.2021 17:17], ЛЕТО

Тип расчета: Расчеты по веществам

Код расчета: 0303 (Аммиак (Азота гидрид))

Параметр: Концентрация вредного вещества (в долях ПДК)

Высота 2м

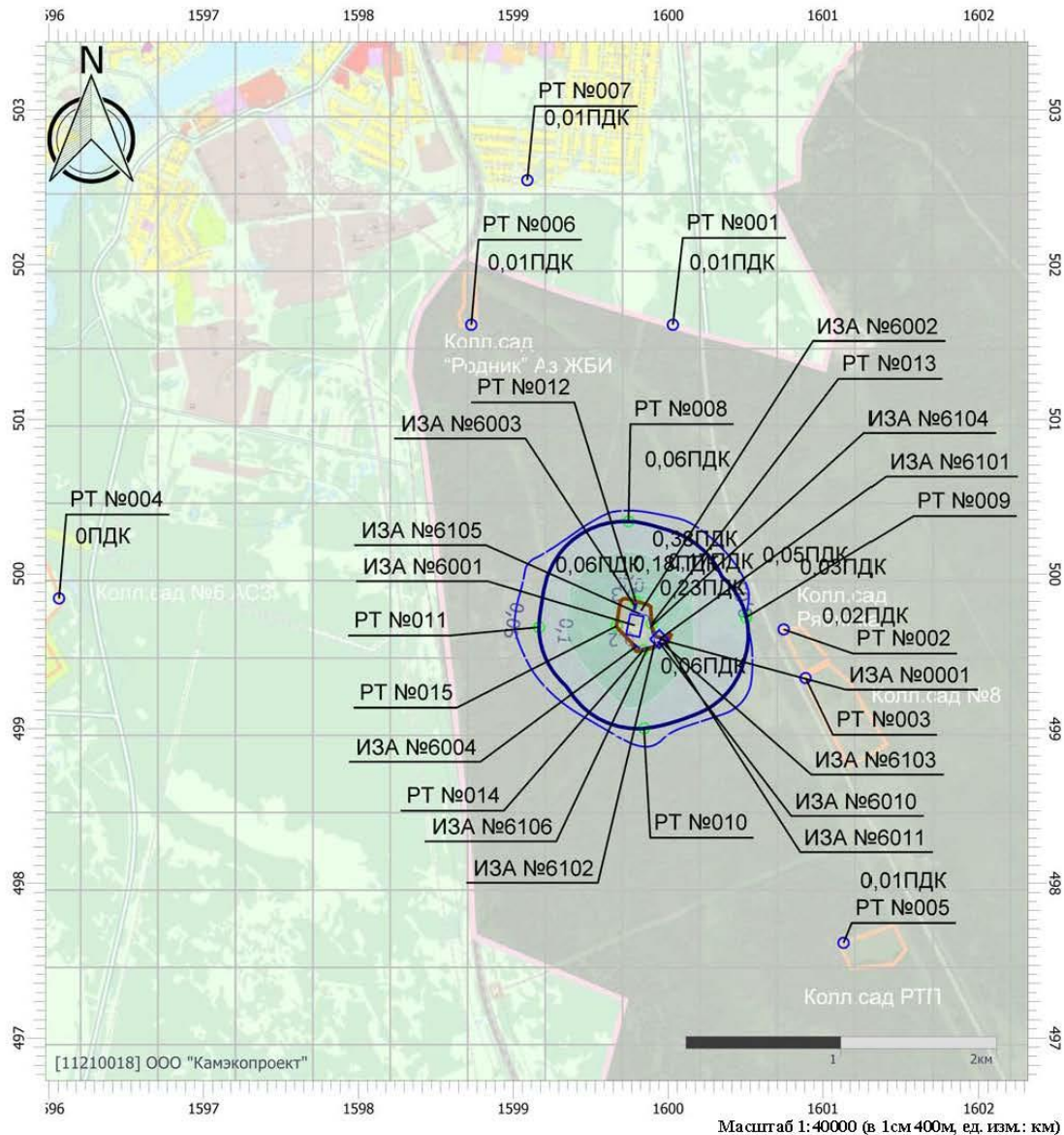

Цветовая схема (ПДК)

0 и ниже	(0,05 - 0,1]	(0,1 - 0,2]	(0,2 - 0,3]
(0,3 - 0,4]	(0,4 - 0,5]	(0,5 - 0,6]	(0,6 - 0,7]
(0,7 - 0,8]	(0,8 - 0,9]	(0,9 - 1]	(1 - 1,5]
(1,5 - 2]	(2 - 3]	(3 - 4]	(4 - 5]
(5 - 7,5]	(7,5 - 10]	(10 - 25]	(25 - 50]
(50 - 100]	(100 - 250]	(250 - 500]	(500 - 1000]
(1000 - 5000]	(5000 - 10000]	(10000 - 100000]	Выше 100000

Инв. № подл.	Подп. и дата	Взаим. инв. №

Изм.	Кол.уч	Лист	№ док.	Подп.	Дата

18.003-ОВОС.3

Лист
90

Отчет

Вариант расчета: Полигон (14) - Расчет рассеивания по МРР-2017 [17.12.2021 17:16 - 17.12.2021 17:17], ЛЕТО

Тип расчета: Расчеты по веществам

Код расчета: 0304 (Азот (II) оксид (Азот монооксид))

Параметр: Концентрация вредного вещества (в долях ПДК)

Высота 2м

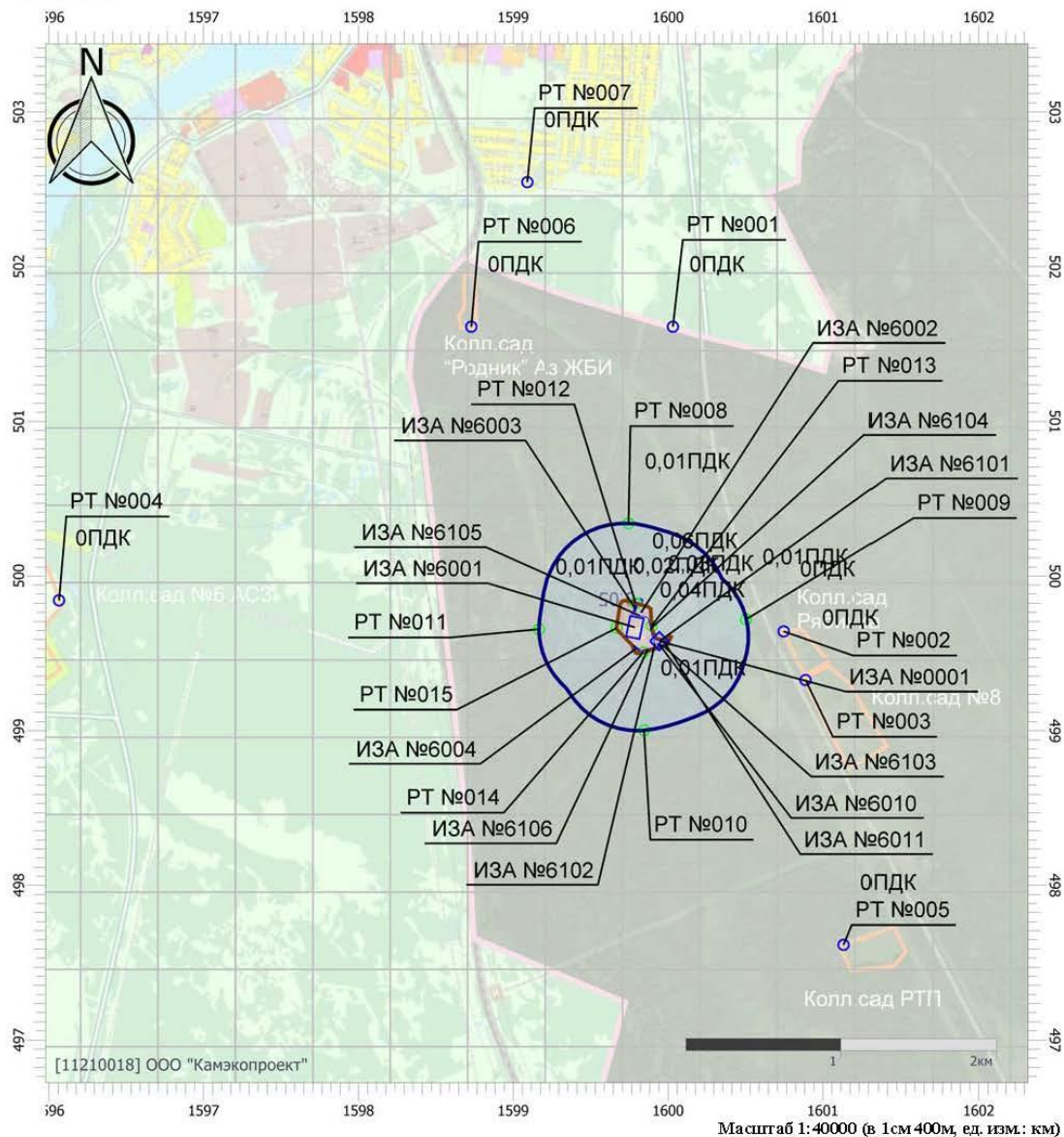

Цветовая схема (ПДК)

0 и ниже	(0,05 - 0,1]	(0,1 - 0,2]	(0,2 - 0,3]
(0,3 - 0,4]	(0,4 - 0,5]	(0,5 - 0,6]	(0,6 - 0,7]
(0,7 - 0,8]	(0,8 - 0,9]	(0,9 - 1]	(1 - 1,5]
(1,5 - 2]	(2 - 3]	(3 - 4]	(4 - 5]
(5 - 7,5]	(7,5 - 10]	(10 - 25]	(25 - 50]
(50 - 100]	(100 - 250]	(250 - 500]	(500 - 1000]
(1000 - 5000]	(5000 - 10000]	(10000 - 100000]	Выше 100000

Инв. № подл.	Подп. и дата	Взаим. инв. №

Изм.	Кол.уч.	Лист	№ док.	Подп.	Дата

18.003-ОВОС.3

Лист
91

Отчет

Вариант расчета: Полигон (14) - Расчет рассеивания по МРР-2017 [17.12.2021 17:16 - 17.12.2021 17:17], ЛЕТО

Тип расчета: Расчеты по веществам

Код расчета: 0328 (Углерод (Пигмент черный))

Параметр: Концентрация вредного вещества (в долях ПДК)

Высота 2м

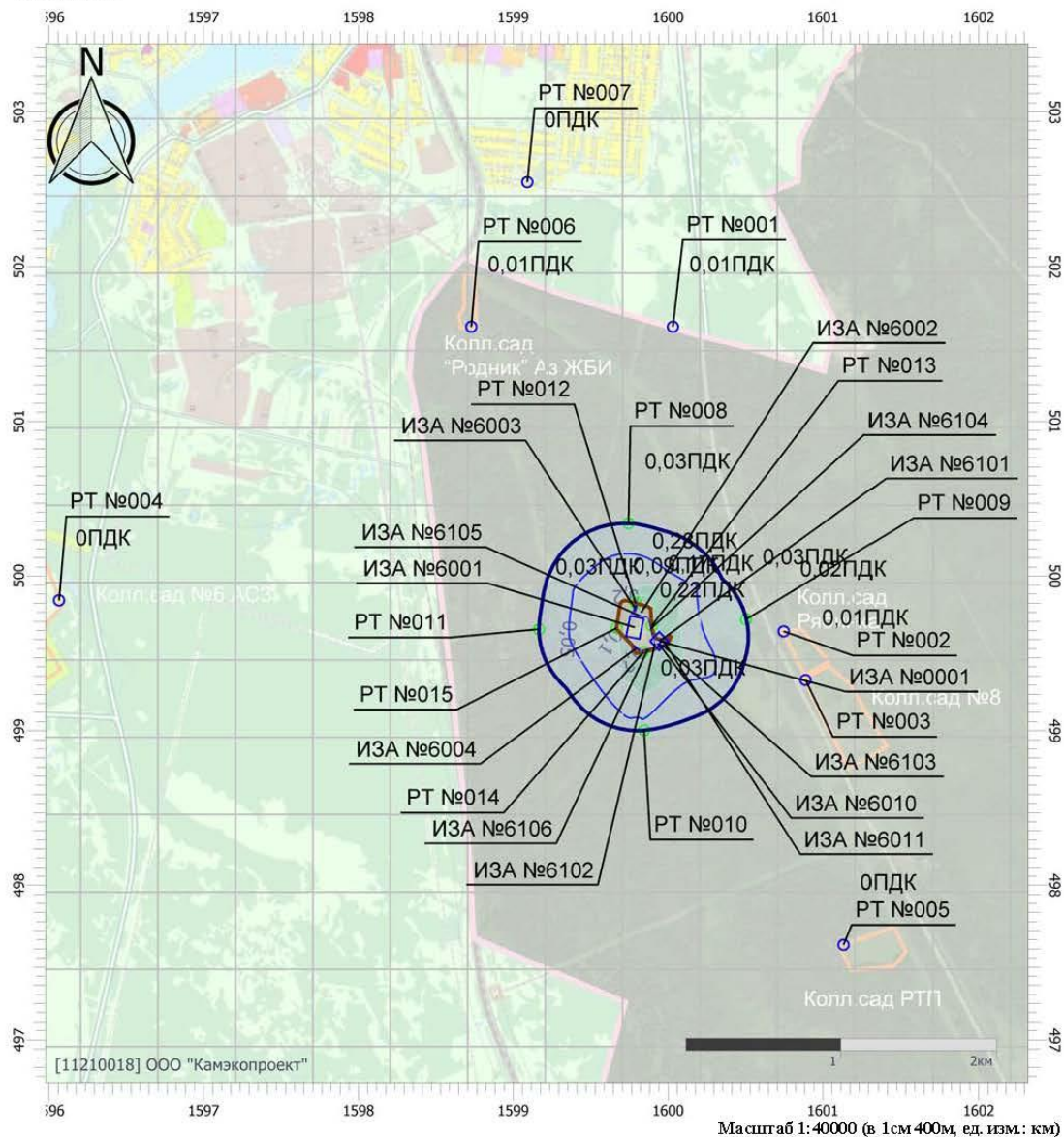

Цветовая схема (ПДК)

0 и ниже	(0,05 - 0,1]	(0,1 - 0,2]	(0,2 - 0,3]
(0,3 - 0,4]	(0,4 - 0,5]	(0,5 - 0,6]	(0,6 - 0,7]
(0,7 - 0,8]	(0,8 - 0,9]	(0,9 - 1]	(1 - 1,5]
(1,5 - 2]	(2 - 3]	(3 - 4]	(4 - 5]
(5 - 7,5]	(7,5 - 10]	(10 - 25]	(25 - 50]
(50 - 100]	(100 - 250]	(250 - 500]	(500 - 1000]
(1000 - 5000]	(5000 - 10000]	(10000 - 100000]	Выше 100000

Инв. № подл.	Подп. и дата	Взаим. инв. №

Изм.	Кол.уч	Лист	№ док.	Подп.	Дата

18.003-ОВОС.3

Лист
92

Отчет

Вариант расчета: Полигон (14) - Расчет рассеивания по МРР-2017 [17.12.2021 17:16 - 17.12.2021 17:17], ЛЕТО

Тип расчета: Расчеты по веществам

Код расчета: 0330 (Сера диоксид)

Параметр: Концентрация вредного вещества (в долях ПДК)

Высота 2м

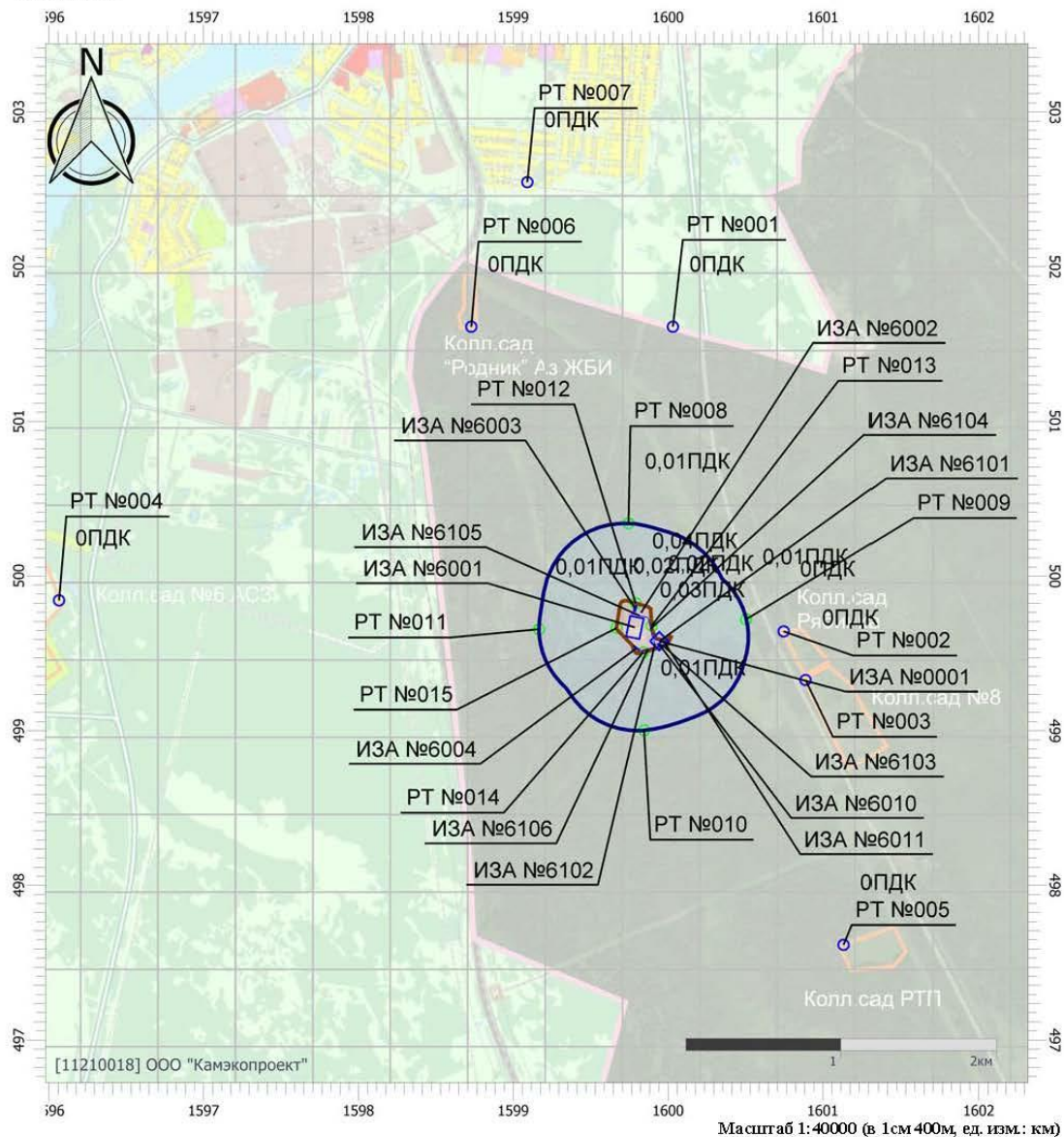

Цветовая схема (ПДК)

□ 0 и ниже	□ (0,05 - 0,1]	□ (0,1 - 0,2]	□ (0,2 - 0,3]
□ (0,3 - 0,4]	□ (0,4 - 0,5]	□ (0,5 - 0,6]	□ (0,6 - 0,7]
□ (0,7 - 0,8]	□ (0,8 - 0,9]	□ (0,9 - 1]	□ (1 - 1,5]
□ (1,5 - 2]	□ (2 - 3]	□ (3 - 4]	□ (4 - 5]
□ (5 - 7,5]	□ (7,5 - 10]	□ (10 - 25]	□ (25 - 50]
□ (50 - 100]	□ (100 - 250]	□ (250 - 500]	□ (500 - 1000]
□ (1000 - 5000]	□ (5000 - 10000]	□ (10000 - 100000]	□ выше 100000

Инв. № подл.	Подп. и дата	Взаим. инв. №

Изм.	Кол.уч.	Лист	№ док.	Подп.	Дата

18.003-ОВОС.3

Лист
93

Отчет

Вариант расчета: Полигон (14) - Расчет рассеивания по МРР-2017 [17.12.2021 17:16 - 17.12.2021 17:17], ЛЕТО

Тип расчета: Расчеты по веществам

Код расчета: 0333 (Дигидросульфид (Водород сернистый, дигидросульфид, гидросульфид))

Параметр: Концентрация вредного вещества (в долях ПДК)

Высота 2м

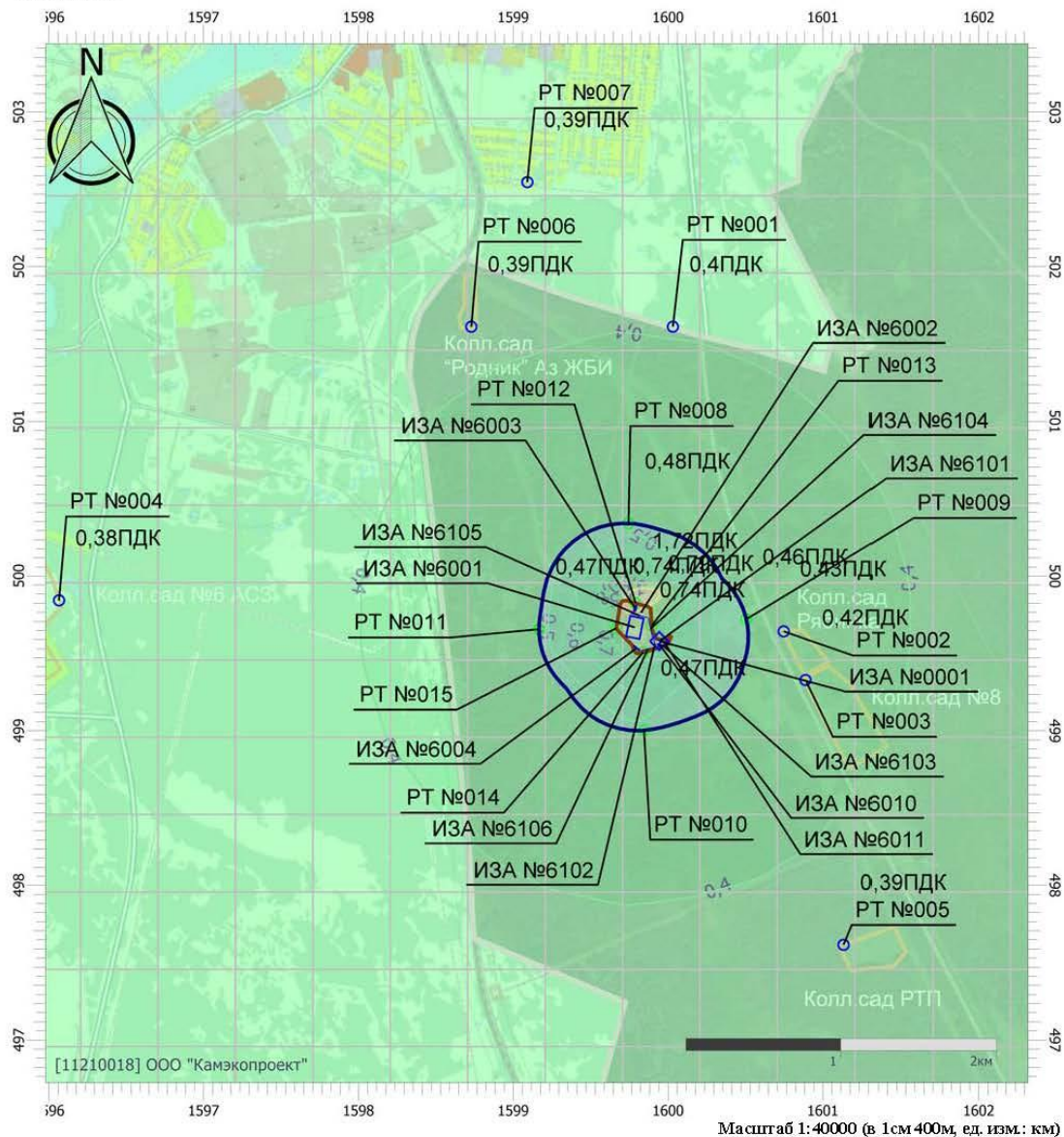

Цветовая схема (ПДК)

0 и ниже	(0,05 - 0,1]	(0,1 - 0,2]	(0,2 - 0,3]
(0,3 - 0,4]	(0,4 - 0,5]	(0,5 - 0,6]	(0,6 - 0,7]
(0,7 - 0,8]	(0,8 - 0,9]	(0,9 - 1]	(1 - 1,5]
(1,5 - 2]	(2 - 3]	(3 - 4]	(4 - 5]
(5 - 7,5]	(7,5 - 10]	(10 - 25]	(25 - 50]
(50 - 100]	(100 - 250]	(250 - 500]	(500 - 1000]
(1000 - 5000]	(5000 - 10000]	(10000 - 100000]	Выше 100000

Инв. № подл.	Подп. и дата	Взаим. инв. №

Изм.	Кол.уч	Лист	№ док.	Подп.	Дата

18.003-ОВОС.3

Лист
94

Отчет

Вариант расчета: Полигон (14) - Расчет рассеивания по МРР-2017 [17.12.2021 17:16 - 17.12.2021 17:17], ЛЕТО

Тип расчета: Расчеты по веществам

Код расчета: 0337 (Углерода оксид (Углерод окись; углерод моноокись; угарный газ))

Параметр: Концентрация вредного вещества (в долях ПДК)

Высота 2м

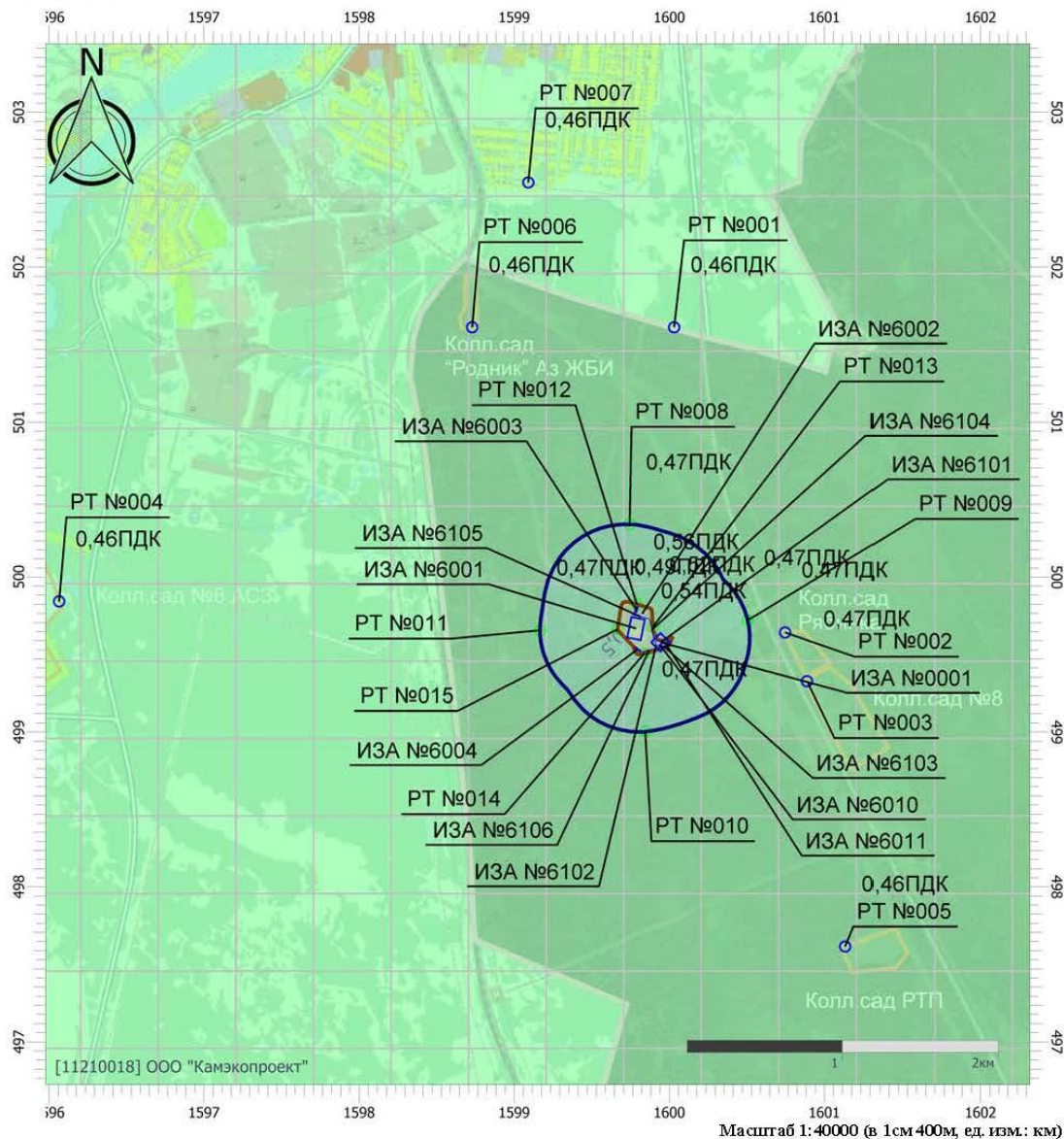

Цветовая схема (ПДК)

□ 0 и ниже	□ (0,05 - 0,1]	□ (0,1 - 0,2]	□ (0,2 - 0,3]
□ (0,3 - 0,4]	□ (0,4 - 0,5]	□ (0,5 - 0,6]	□ (0,6 - 0,7]
□ (0,7 - 0,8]	□ (0,8 - 0,9]	□ (0,9 - 1]	□ (1 - 1,5]
□ (1,5 - 2]	□ (2 - 3]	□ (3 - 4]	□ (4 - 5]
□ (5 - 7,5]	□ (7,5 - 10]	□ (10 - 25]	□ (25 - 50]
□ (50 - 100]	□ (100 - 250]	□ (250 - 500]	□ (500 - 1000]
□ (1000 - 5000]	□ (5000 - 10000]	□ (10000 - 100000]	□ выше 100000

Инв. № подл.	Подп. и дата	Взаим. инв. №

Изм.	Кол.уч	Лист	№ док.	Подп.	Дата

18.003-ОВОС.3

Лист
95

Отчет

Вариант расчета: Полигон (14) - Расчет рассеивания по МРР-2017 [17.12.2021 17:16 - 17.12.2021 17:17], ЛЕТО

Тип расчета: Расчеты по веществам

Код расчета: 0410 (Метан)

Параметр: Концентрация вредного вещества (в долях ПДК)

Высота 2м

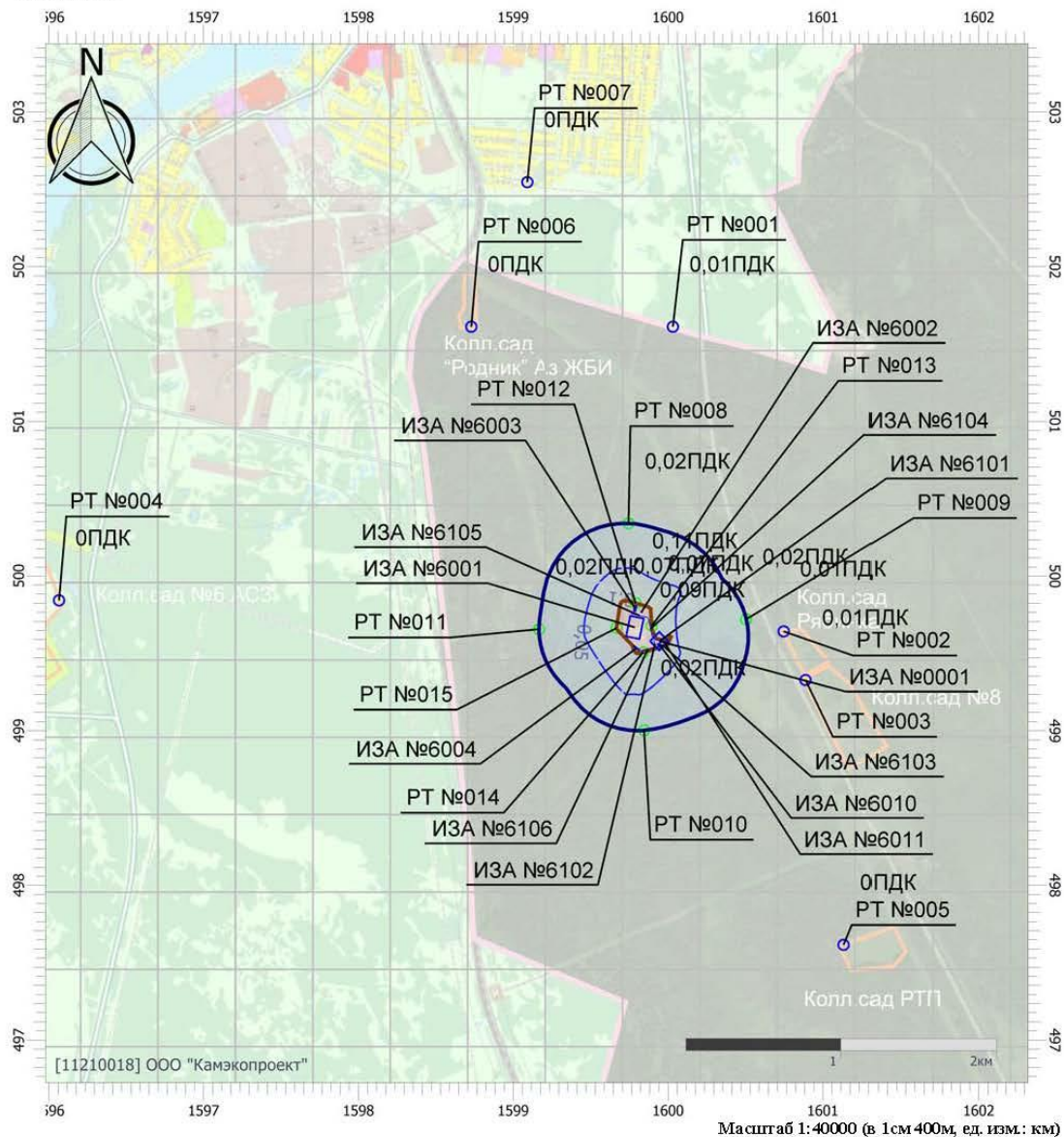

Цветовая схема (ПДК)

□ 0 и ниже	□ (0,05 - 0,1)	□ (0,1 - 0,2)	□ (0,2 - 0,3)
□ (0,3 - 0,4)	□ (0,4 - 0,5)	□ (0,5 - 0,6)	□ (0,6 - 0,7)
□ (0,7 - 0,8)	□ (0,8 - 0,9)	□ (0,9 - 1)	□ (1 - 1,5)
□ (1,5 - 2]	□ (2 - 3]	□ (3 - 4]	□ (4 - 5]
□ (5 - 7,5]	□ (7,5 - 10]	□ (10 - 25]	□ (25 - 50]
□ (50 - 100]	□ (100 - 250]	□ (250 - 500]	□ (500 - 1000]
□ (1000 - 5000]	□ (5000 - 10000]	□ (10000 - 100000]	□ выше 100000

Инв. № подл.	Подп. и дата	Взаим. инв. №

Изм.	Кол.уч	Лист	№ док.	Подп.	Дата

18.003-ОВОС.3

Лист
96

Отчет

Вариант расчета: Полигон (14) - Расчет рассеивания по МРР-2017 [17.12.2021 17:16 - 17.12.2021 17:17], ЛЕТО
 Тип расчета: Расчеты по веществам
 Код расчета: 0501 (Пентилены (амилены - смесь изомеров))
 Параметр: Концентрация вредного вещества (в долях ПДК)
 Высота 2м

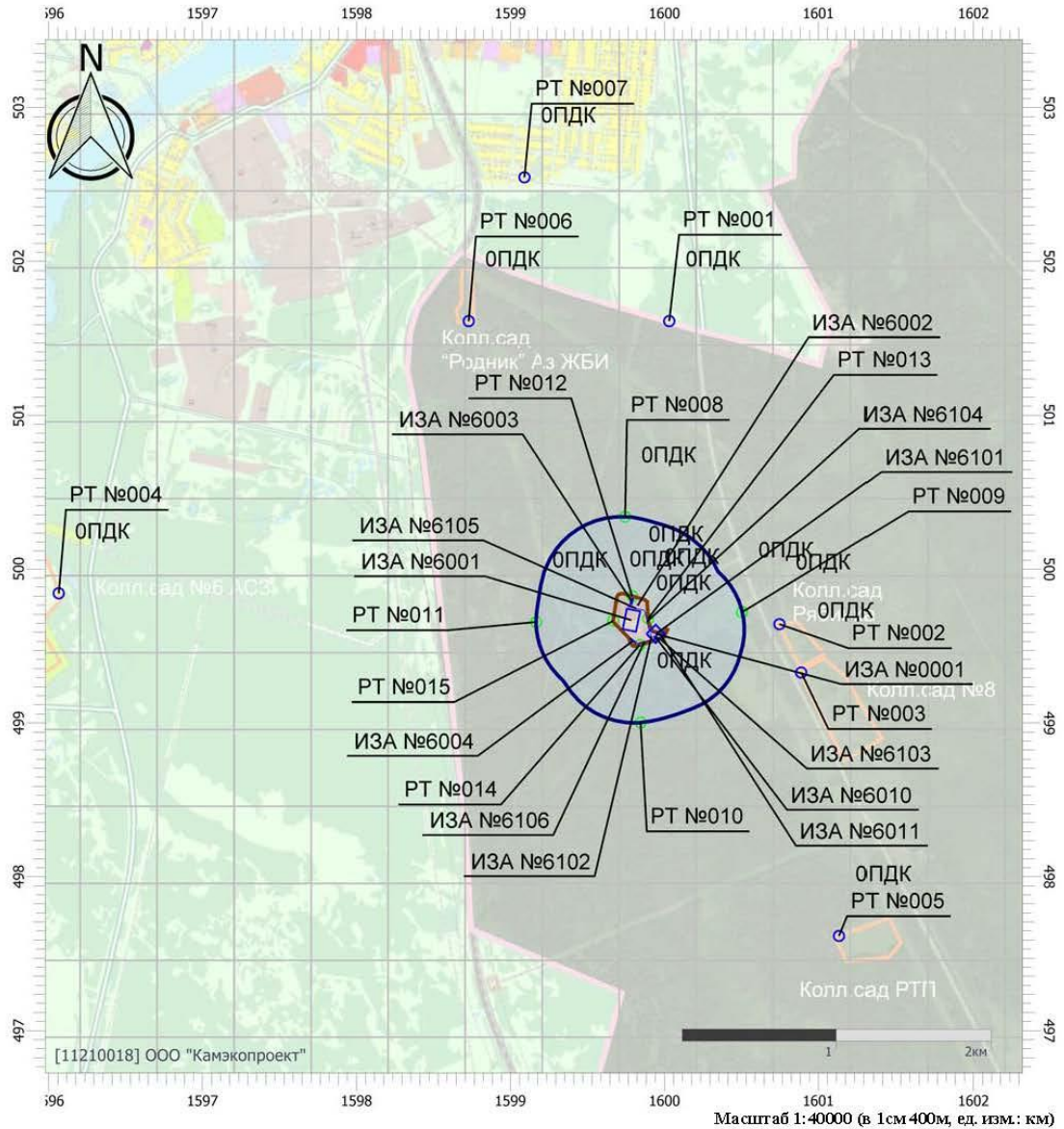

Цветовая схема (ПДК)

0 и ниже	(0,05 - 0,1]	(0,1 - 0,2]	(0,2 - 0,3]
(0,3 - 0,4]	(0,4 - 0,5]	(0,5 - 0,6]	(0,6 - 0,7]
(0,7 - 0,8]	(0,8 - 0,9]	(0,9 - 1]	(1 - 1,5]
(1,5 - 2]	(2 - 3]	(3 - 4]	(4 - 5]
(5 - 7,5]	(7,5 - 10]	(10 - 25]	(25 - 50]
(50 - 100]	(100 - 250]	(250 - 500]	(500 - 1000]
(1000 - 5000]	(5000 - 10000]	(10000 - 100000]	Выше 100000

Инв. № подл.	Подп. и дата	Взаим. инв. №

Изм.	Кол.уч	Лист	№ док.	Подп.	Дата

18.003-ОВОС.3

Лист
97

Отчет

Вариант расчета: Полигон (14) - Расчет рассеивания по МРР-2017 [17.12.2021 17:16 - 17.12.2021 17:17], ЛЕТО

Тип расчета: Расчеты по веществам

Код расчета: 0602 (Бензол (Циклогексатриен; Фенилгидрид))

Параметр: Концентрация вредного вещества (в долях ПДК)

Высота 2м

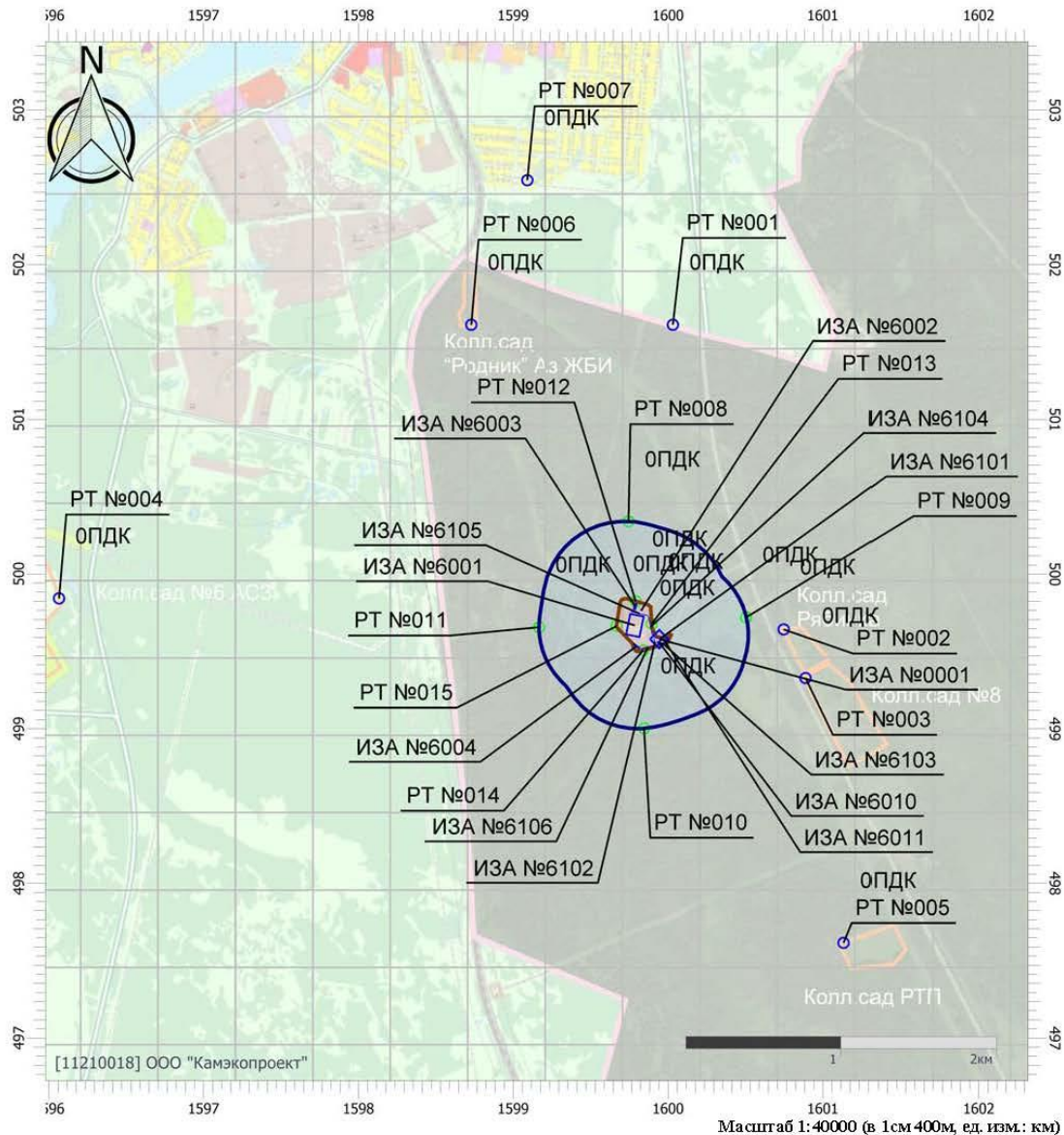

Цветовая схема (ПДК)

□ 0 и ниже	□ (0,05 - 0,1)	□ (0,1 - 0,2)	□ (0,2 - 0,3)
□ (0,3 - 0,4)	□ (0,4 - 0,5)	□ (0,5 - 0,6)	□ (0,6 - 0,7)
□ (0,7 - 0,8)	□ (0,8 - 0,9)	□ (0,9 - 1)	□ (1 - 1,5)
□ (1,5 - 2]	□ (2 - 3]	□ (3 - 4]	□ (4 - 5]
□ (5 - 7,5]	□ (7,5 - 10]	□ (10 - 25]	□ (25 - 50]
□ (50 - 100]	□ (100 - 250]	□ (250 - 500]	□ (500 - 1000]
□ (1000 - 5000]	□ (5000 - 10000]	□ (10000 - 100000]	□ выше 100000

Инв. № подл.	Подп. и дата	Взаим. инв. №

Изм.	Кол.уч	Лист	№ док.	Подп.	Дата

18.003-ОВОС.3

Лист
98

Отчет

Вариант расчета: Полигон (14) - Расчет рассеивания по МРР-2017 [17.12.2021 17:16 - 17.12.2021 17:17], ЛЕТО

Тип расчета: Расчеты по веществам

Код расчета: 0616 (Диметилбензол (смесь о-, м-, п- изомеров) (Метилтолуол))

Параметр: Концентрация вредного вещества (в долях ПДК)

Высота 2м

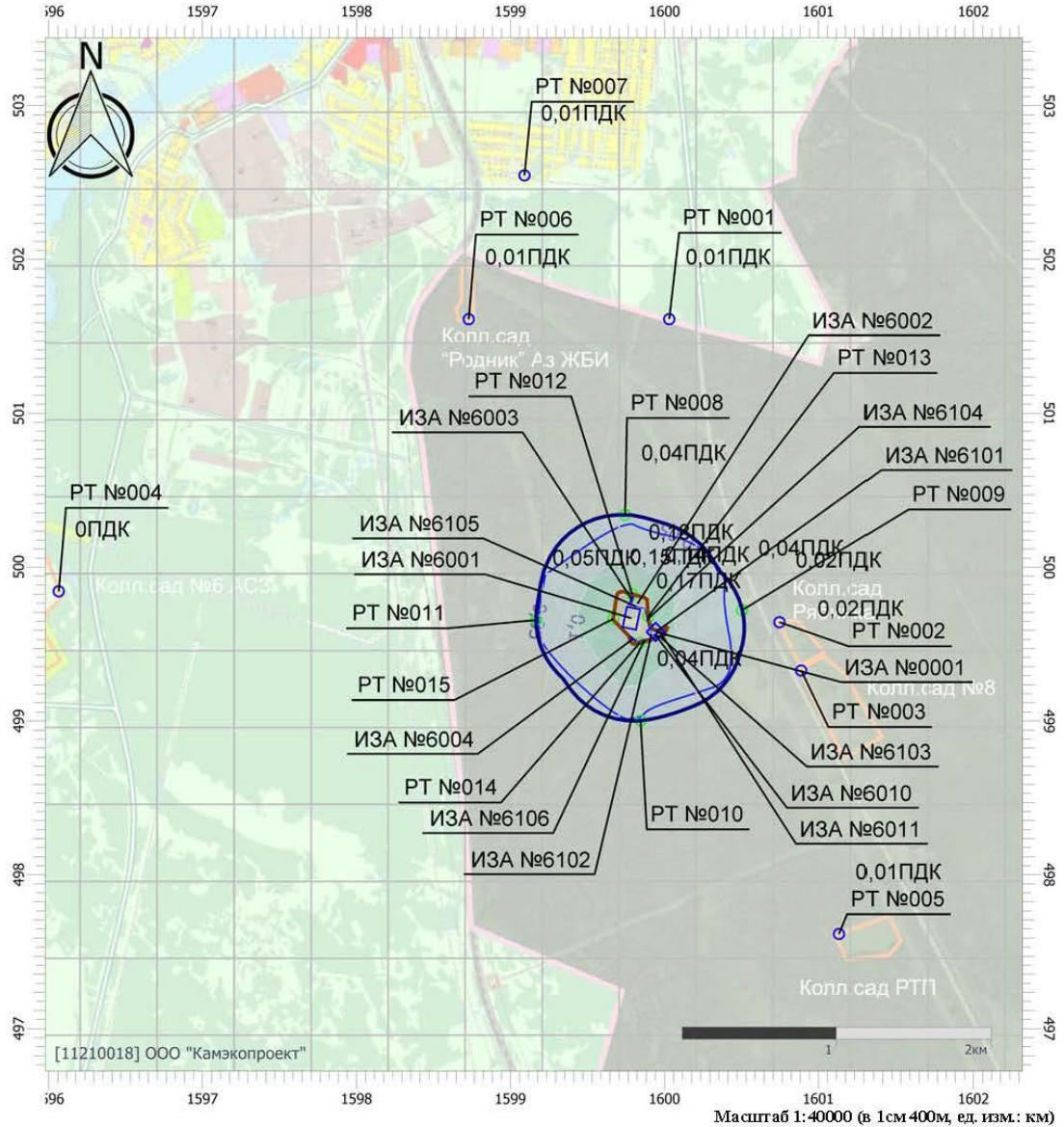

Цветовая схема (ПДК)

□ 0 и ниже	□ (0,05 - 0,1)	□ (0,1 - 0,2)	□ (0,2 - 0,3)
□ (0,3 - 0,4)	□ (0,4 - 0,5)	□ (0,5 - 0,6)	□ (0,6 - 0,7)
□ (0,7 - 0,8)	□ (0,8 - 0,9)	□ (0,9 - 1)	□ (1 - 1,5)
□ (1,5 - 2]	□ (2 - 3]	□ (3 - 4]	□ (4 - 5]
□ (5 - 7,5]	□ (7,5 - 10]	□ (10 - 25]	□ (25 - 50]
□ (50 - 100]	□ (100 - 250]	□ (250 - 500]	□ (500 - 1000]
□ (1000 - 5000]	□ (5000 - 10000]	□ (10000 - 100000]	□ выше 100000

Инв. № подл.	Подп. и дата	Взаим. инв. №

Изм.	Кол.уч	Лист	№ док.	Подп.	Дата

18.003-ОВОС.3

Лист
99

Отчет

Вариант расчета: Полигон (14) - Расчет рассеивания по МРР-2017 [17.12.2021 17:16 - 17.12.2021 17:17], ЛЕТО
Тип расчета: Расчеты по веществам
Код расчета: 0621 (Метилбензол (Фенилметан))
Параметр: Концентрация вредного вещества (в долях ПДК)
Высота 2м

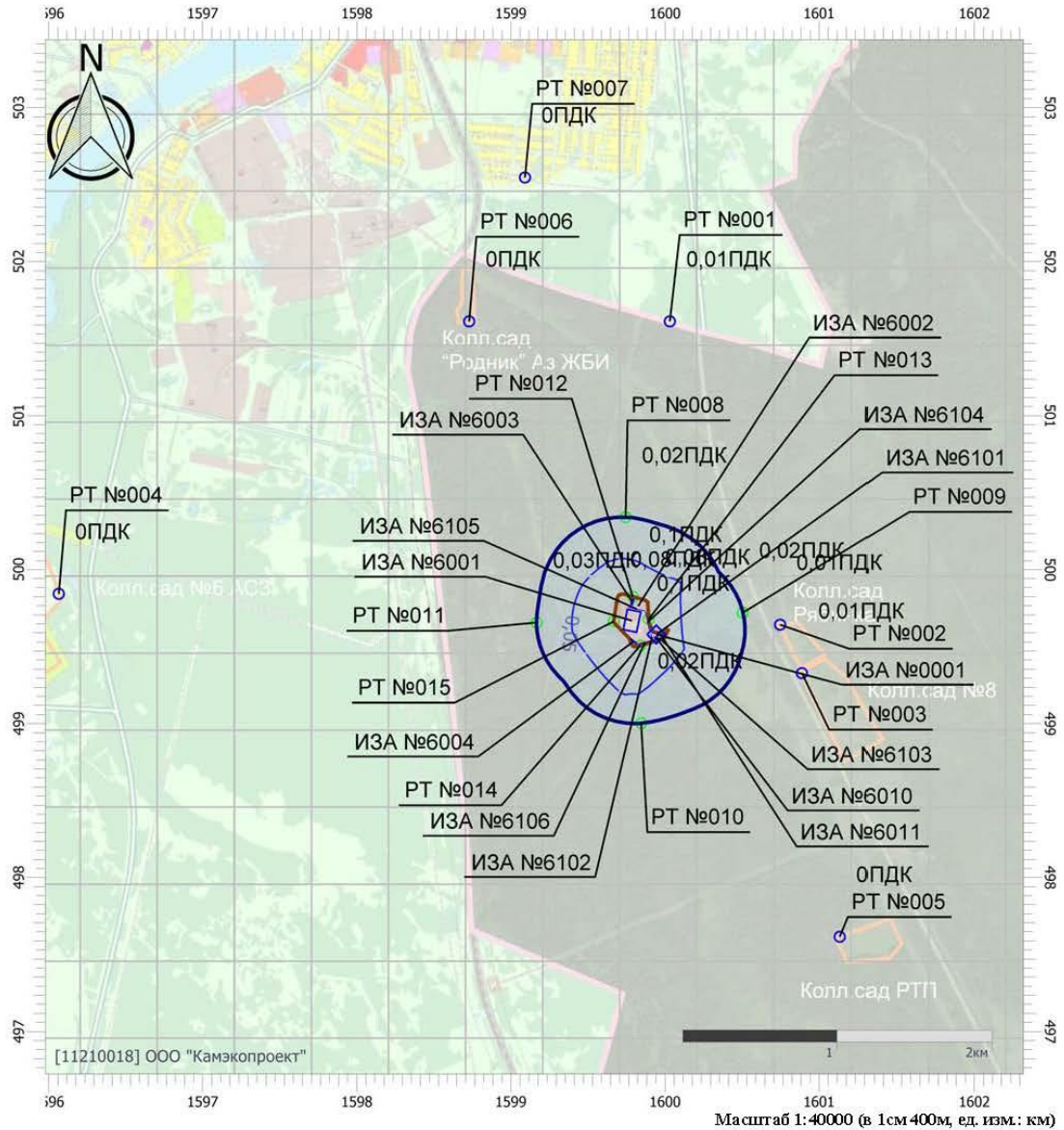

Цветовая схема (ПДК)

0 и ниже	(0,05 - 0,1]	(0,1 - 0,2]	(0,2 - 0,3]
(0,3 - 0,4]	(0,4 - 0,5]	(0,5 - 0,6]	(0,6 - 0,7]
(0,7 - 0,8]	(0,8 - 0,9]	(0,9 - 1]	(1 - 1,5]
(1,5 - 2]	(2 - 3]	(3 - 4]	(4 - 5]
(5 - 7,5]	(7,5 - 10]	(10 - 25]	(25 - 50]
(50 - 100]	(100 - 250]	(250 - 500]	(500 - 1000]
(1000 - 5000]	(5000 - 10000]	(10000 - 100000]	Выше 100000

Инв. № подл.	Подп. и дата	Взай. инв. №

Изм.	Кол.уч	Лист	№ док.	Подп.	Дата

18.003-ОВОС.3

Лист
100

Отчет

Вариант расчета: Полигон (14) - Расчет рассеивания по МРР-2017 [17.12.2021 17:16 - 17.12.2021 17:17], ЛЕТО
Тип расчета: Расчеты по веществам
Код расчета: 0627 (Этилбензол (Фенилэтан))
Параметр: Концентрация вредного вещества (в долях ПДК)
Высота 2м

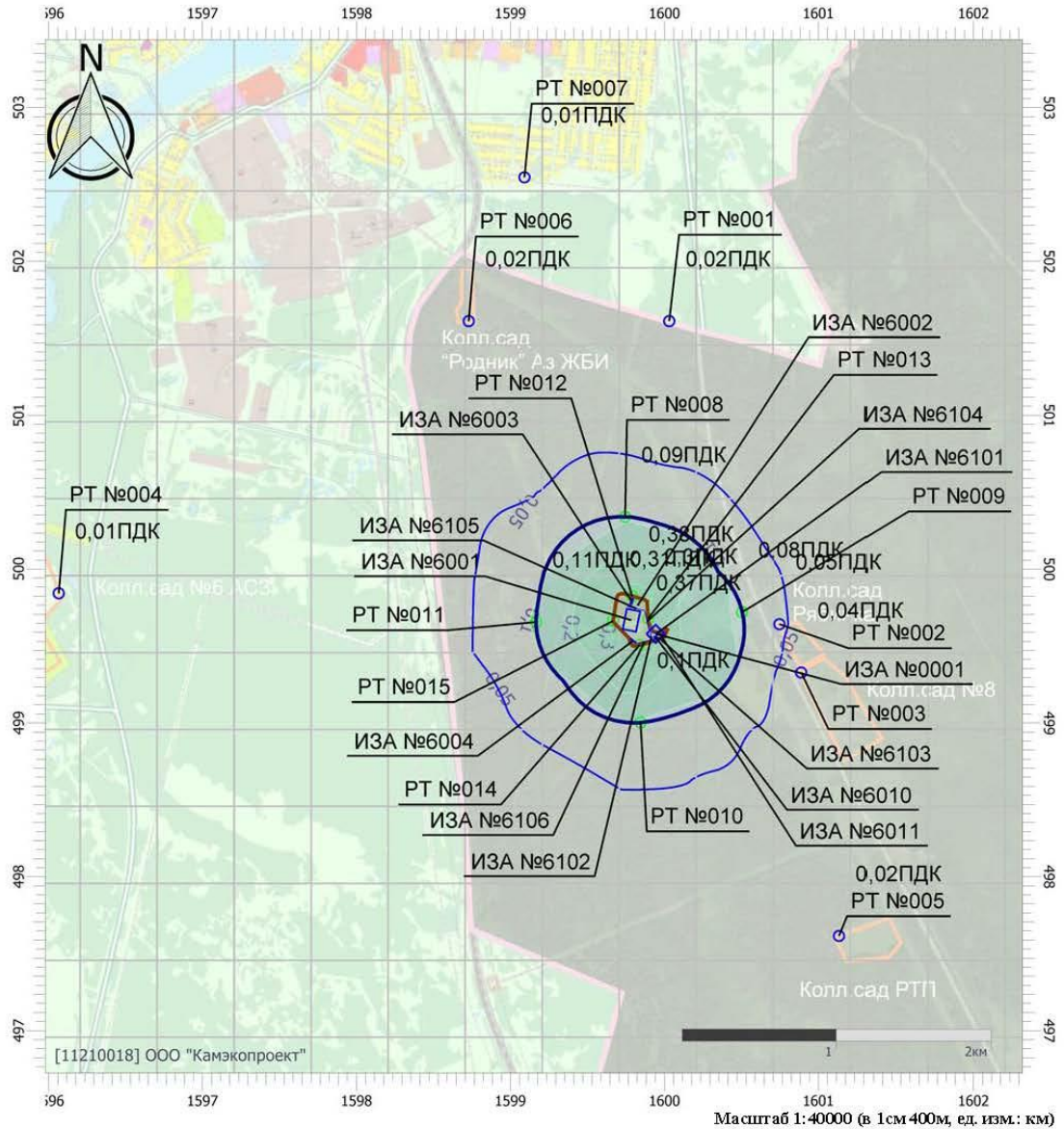

Цветовая схема (ПДК)

0 и ниже	(0,05 - 0,1]	(0,1 - 0,2]	(0,2 - 0,3]
(0,3 - 0,4]	(0,4 - 0,5]	(0,5 - 0,6]	(0,6 - 0,7]
(0,7 - 0,8]	(0,8 - 0,9]	(0,9 - 1]	(1 - 1,5]
(1,5 - 2]	(2 - 3]	(3 - 4]	(4 - 5]
(5 - 7,5]	(7,5 - 10]	(10 - 25]	(25 - 50]
(50 - 100]	(100 - 250]	(250 - 500]	(500 - 1000]
(1000 - 5000]	(5000 - 10000]	(10000 - 100000]	Выше 100000

Инв. № подл.	Подп. и дата	Взаим. инв. №

Изм.	Кол.уч	Лист	№ док.	Подп.	Дата

18.003-ОВОС.3

Лист
101

Отчет

Вариант расчета: Полигон (14) - Расчет рассеивания по МРР-2017 [17.12.2021 17:16 - 17.12.2021 17:17], ЛЕТО
Тип расчета: Расчеты по веществам
Код расчета: 1071 (Гидроксибензол (фенол))
Параметр: Концентрация вредного вещества (в долях ПДК)
Высота 2м

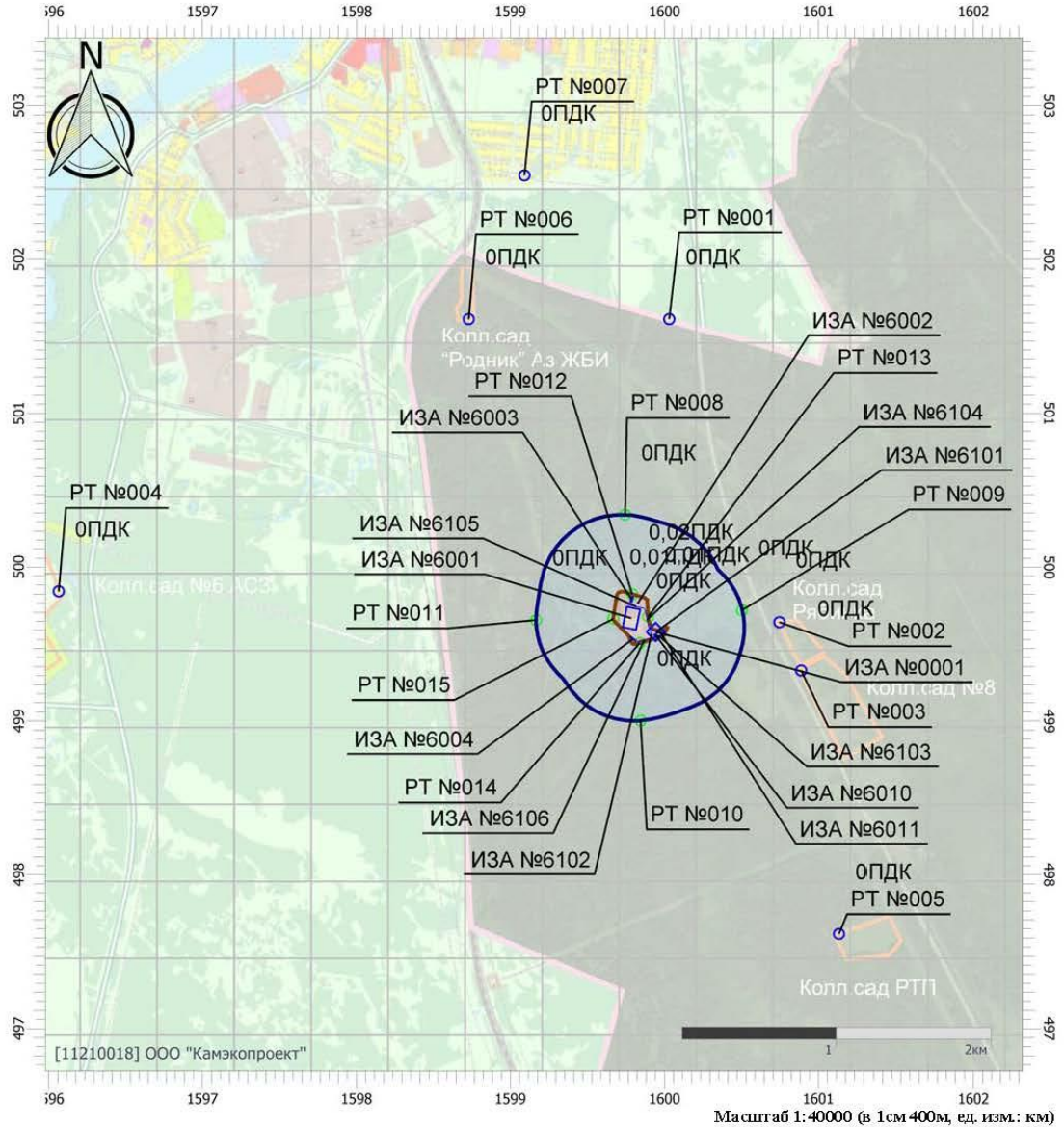

Цветовая схема (ПДК)

□ 0 и ниже	□ (0,05 - 0,1)	□ (0,1 - 0,2)	□ (0,2 - 0,3)
□ (0,3 - 0,4)	□ (0,4 - 0,5)	□ (0,5 - 0,6)	□ (0,6 - 0,7)
□ (0,7 - 0,8)	□ (0,8 - 0,9)	□ (0,9 - 1)	□ (1 - 1,5)
□ (1,5 - 2]	□ (2 - 3]	□ (3 - 4]	□ (4 - 5]
□ (5 - 7,5]	□ (7,5 - 10]	□ (10 - 25]	□ (25 - 50]
□ (50 - 100]	□ (100 - 250]	□ (250 - 500]	□ (500 - 1000]
□ (1000 - 5000]	□ (5000 - 10000]	□ (10000 - 100000]	□ выше 100000

Инв. № подл.	Подп. и дата	Взаим. инв. №

Изм.	Кол.уч	Лист	№ док.	Подп.	Дата

18.003-ОВОС.3

Лист
102

Отчет

Вариант расчета: Полигон (14) - Расчет рассеивания по МРР-2017 [17.12.2021 17:16 - 17.12.2021 17:17], ЛЕТО

Тип расчета: Расчеты по веществам

Код расчета: 1325 (Формальдегид (Муравьиный альдегид, оксметан, метиленоксид))

Параметр: Концентрация вредного вещества (в долях ПДК)

Высота 2м

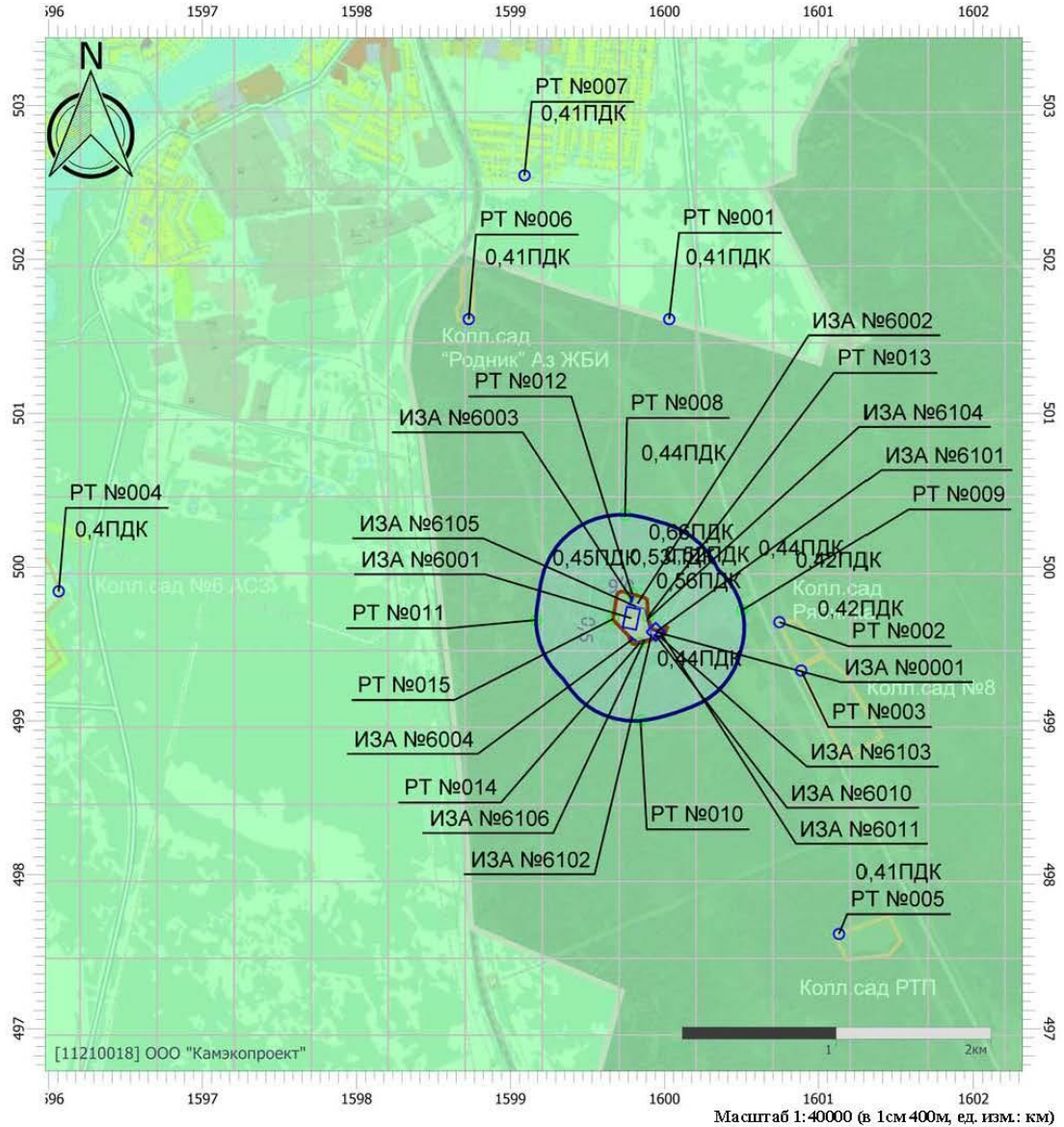

Цветовая схема (ПДК)

0 и ниже	(0,05 - 0,1]	(0,1 - 0,2]	(0,2 - 0,3]
(0,3 - 0,4]	(0,4 - 0,5]	(0,5 - 0,6]	(0,6 - 0,7]
(0,7 - 0,8]	(0,8 - 0,9]	(0,9 - 1]	(1 - 1,5]
(1,5 - 2]	(2 - 3]	(3 - 4]	(4 - 5]
(5 - 7,5]	(7,5 - 10]	(10 - 25]	(25 - 50]
(50 - 100]	(100 - 250]	(250 - 500]	(500 - 1000]
(1000 - 5000]	(5000 - 10000]	(10000 - 100000]	Выше 100000

Инв. № подл.	Подп. и дата	Взаим. инв. №

Изм.	Кол.уч	Лист	№ док.	Подп.	Дата

18.003-ОВОС.3

Лист
103

Отчет

Вариант расчета: Полигон (14) - Расчет рассеивания по МРР-2017 [17.12.2021 17:16 - 17.12.2021 17:17], ЛЕТО
 Тип расчета: Расчеты по веществам
 Код расчета: 1716 (Одорант СПМ)
 Параметр: Концентрация вредного вещества (в долях ПДК)
 Высота 2м

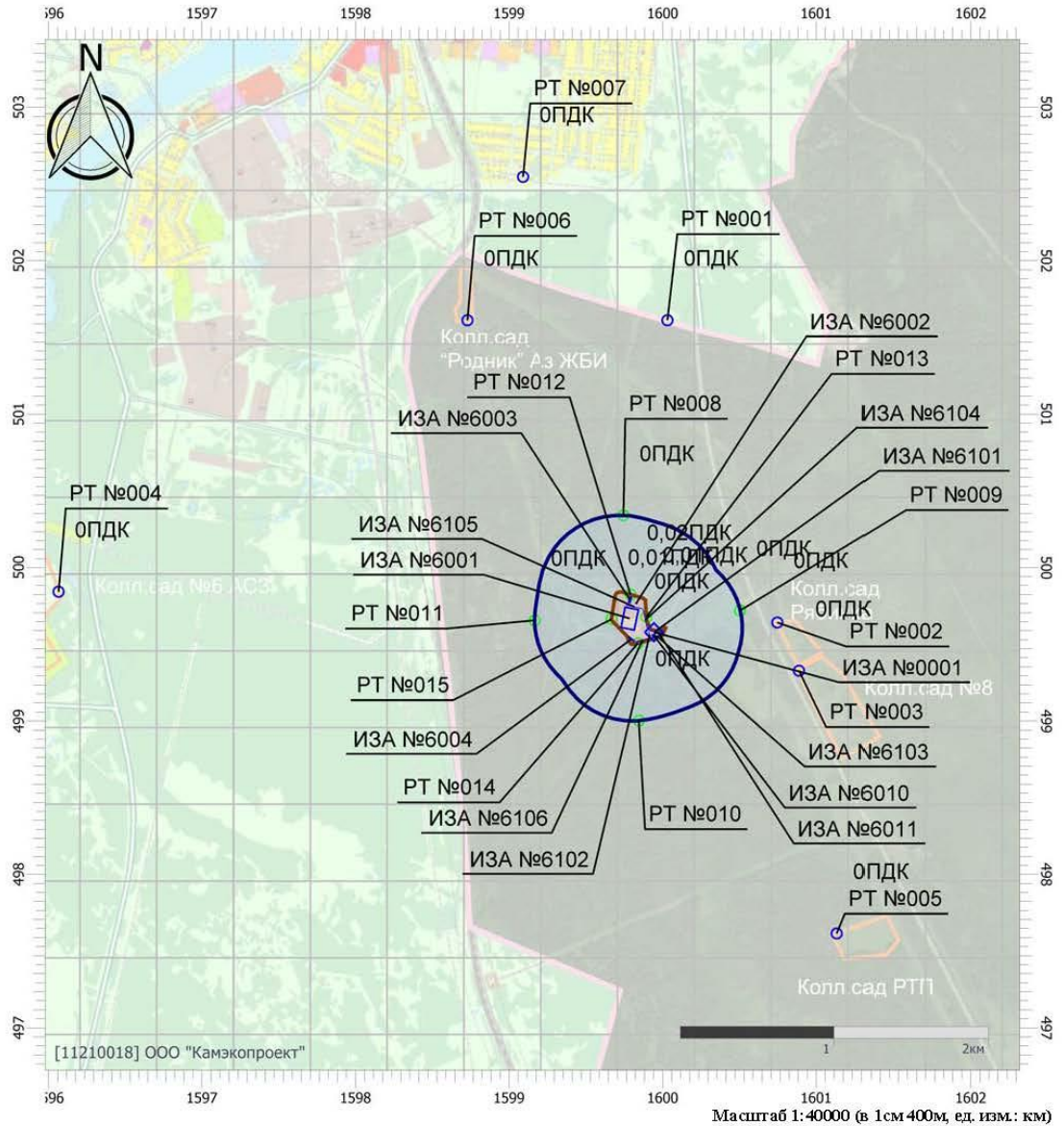

Цветовая схема (ПДК)

0 и ниже	(0,05 - 0,1]	(0,1 - 0,2]	(0,2 - 0,3]
(0,3 - 0,4]	(0,4 - 0,5]	(0,5 - 0,6]	(0,6 - 0,7]
(0,7 - 0,8]	(0,8 - 0,9]	(0,9 - 1]	(1 - 1,5]
(1,5 - 2]	(2 - 3]	(3 - 4]	(4 - 5]
(5 - 7,5]	(7,5 - 10]	(10 - 25]	(25 - 50]
(50 - 100]	(100 - 250]	(250 - 500]	(500 - 1000]
(1000 - 5000]	(5000 - 10000]	(10000 - 100000]	выше 100000

Инв. № подл.	Подп. и дата	Взаи. инв. №

Изм.	Кол.уч	Лист	№ док.	Подп.	Дата

18.003-ОВОС.3

Лист
104

Отчет

Вариант расчета: Полигон (14) - Расчет рассеивания по МРР-2017 [17.12.2021 17:16 - 17.12.2021 17:17], ЛЕТО
Тип расчета: Расчеты по веществам
Код расчета: 2704 (Бензин (нефтяной, малосернистый) (в пересчете на углерод))
Параметр: Концентрация вредного вещества (в долях ПДК)
Высота 2м

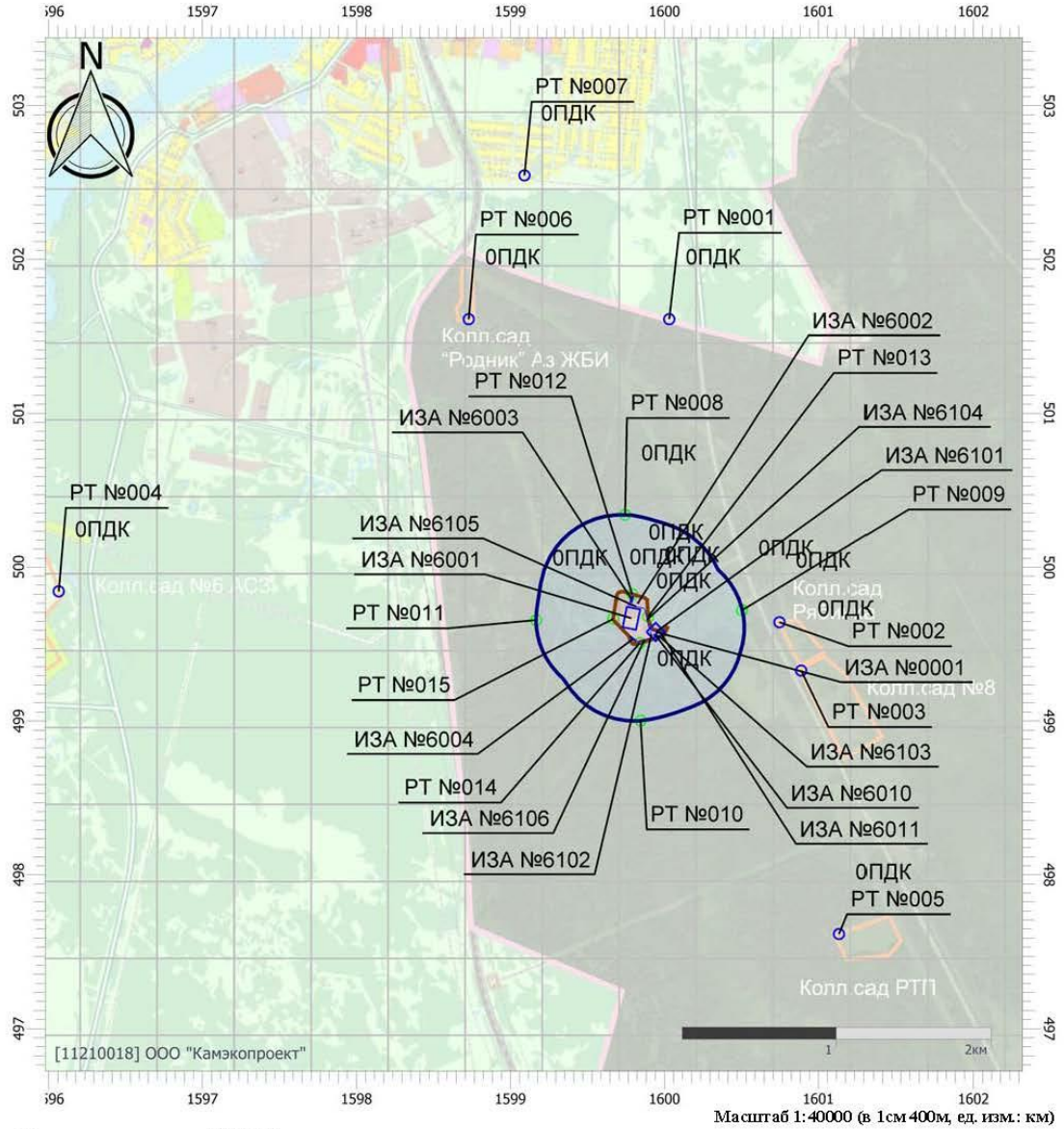

Цветовая схема (ПДК)

□ 0 и ниже	□ (0,05 - 0,1)	□ (0,1 - 0,2)	□ (0,2 - 0,3)
□ (0,3 - 0,4)	□ (0,4 - 0,5)	□ (0,5 - 0,6)	□ (0,6 - 0,7)
□ (0,7 - 0,8)	□ (0,8 - 0,9)	□ (0,9 - 1)	□ (1 - 1,5)
□ (1,5 - 2]	□ (2 - 3]	□ (3 - 4]	□ (4 - 5]
□ (5 - 7,5]	□ (7,5 - 10]	□ (10 - 25]	□ (25 - 50]
□ (50 - 100]	□ (100 - 250]	□ (250 - 500]	□ (500 - 1000]
□ (1000 - 5000]	□ (5000 - 10000]	□ (10000 - 100000]	□ выше 100000

Инв. № подл.	Подп. и дата	Взаим. инв. №

Изм.	Кол.уч	Лист	№ док.	Подп.	Дата

18.003-ОВОС.3

Лист
105

Отчет

Вариант расчета: Полигон (14) - Расчет рассеивания по МРР-2017 [17.12.2021 17:16 - 17.12.2021 17:17], ЛЕТО

Тип расчета: Расчеты по веществам

Код расчета: 2732 (Керосин (Керосин прямой перегонки; керосин дезодорированный))

Параметр: Концентрация вредного вещества (в долях ПДК)

Высота 2м

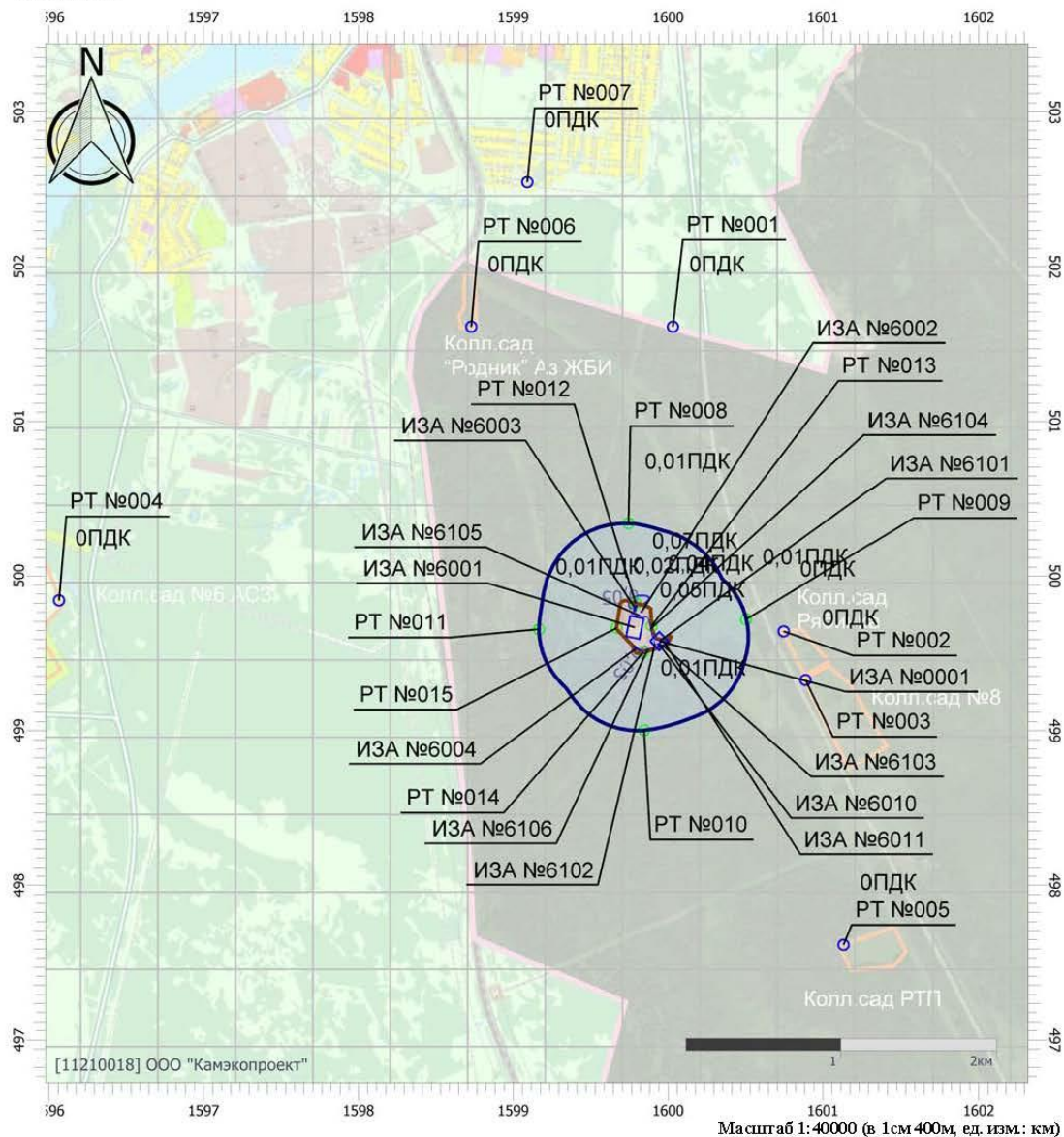

Цветовая схема (ПДК)

□ 0 и ниже	□ (0,05 - 0,1)	□ (0,1 - 0,2)	□ (0,2 - 0,3)
□ (0,3 - 0,4)	□ (0,4 - 0,5)	□ (0,5 - 0,6)	□ (0,6 - 0,7)
□ (0,7 - 0,8)	□ (0,8 - 0,9)	□ (0,9 - 1)	□ (1 - 1,5)
□ (1,5 - 2]	□ (2 - 3]	□ (3 - 4]	□ (4 - 5]
□ (5 - 7,5]	□ (7,5 - 10]	□ (10 - 25]	□ (25 - 50]
□ (50 - 100]	□ (100 - 250]	□ (250 - 500]	□ (500 - 1000]
□ (1000 - 5000]	□ (5000 - 10000]	□ (10000 - 100000]	□ выше 100000

Инв. № подл.	Подп. и дата	Взаим. инв. №

Изм.	Кол.уч	Лист	№ док.	Подп.	Дата

18.003-ОВОС.3

Лист
106

Отчет

Вариант расчета: Полигон (14) - Расчет рассеивания по МРР-2017 [17.12.2021 17:16 - 17.12.2021 17:17], ЛЕТО

Тип расчета: Расчеты по веществам

Код расчета: 2754 (Алжаны С12-19 (в пересчете на С))

Параметр: Концентрация вредного вещества (в долях ПДК)

Высота 2м

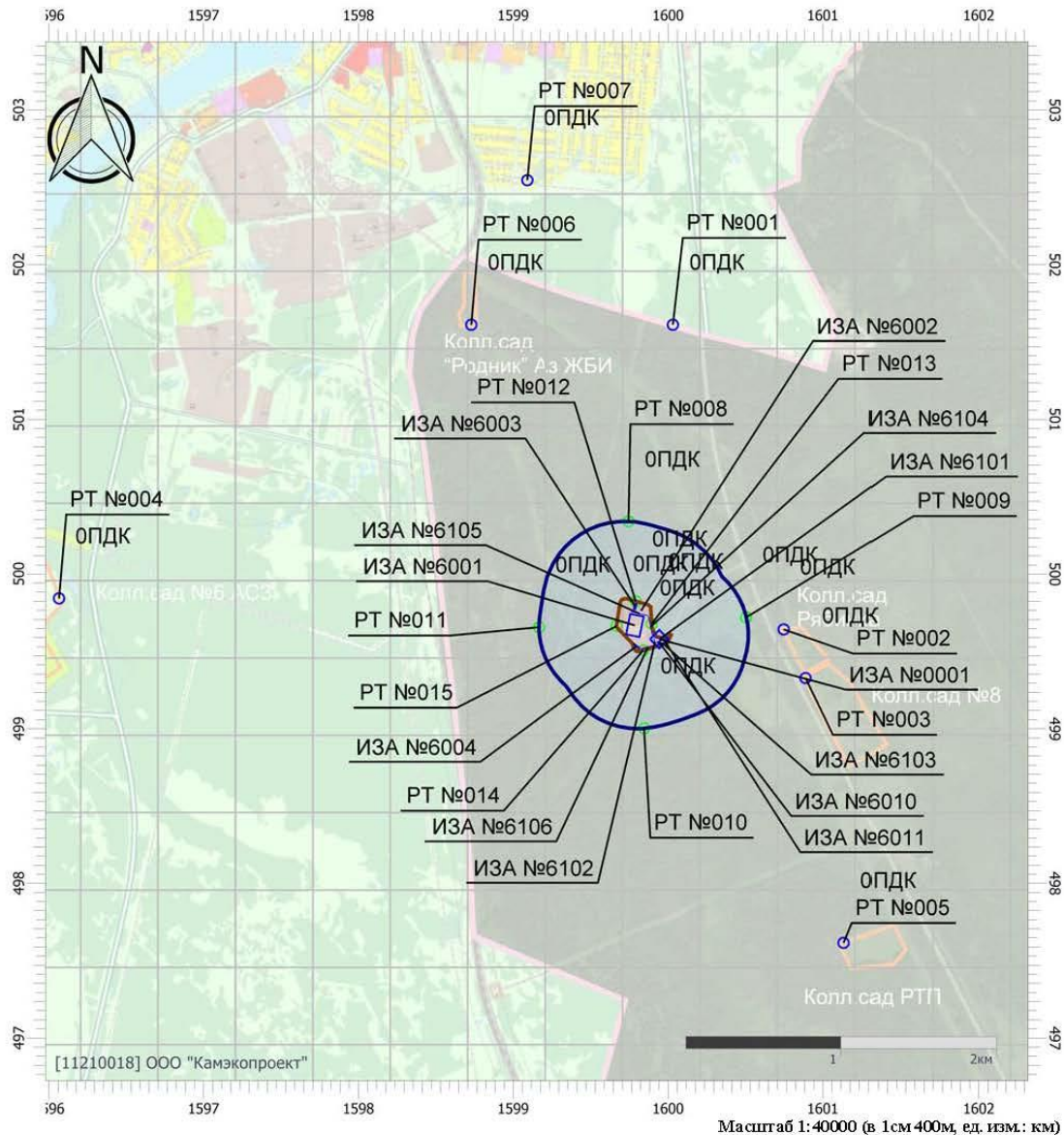

Цветовая схема (ПДК)

0 и ниже	(0,05 - 0,1]	(0,1 - 0,2]	(0,2 - 0,3]
(0,3 - 0,4]	(0,4 - 0,5]	(0,5 - 0,6]	(0,6 - 0,7]
(0,7 - 0,8]	(0,8 - 0,9]	(0,9 - 1]	(1 - 1,5]
(1,5 - 2]	(2 - 3]	(3 - 4]	(4 - 5]
(5 - 7,5]	(7,5 - 10]	(10 - 25]	(25 - 50]
(50 - 100]	(100 - 250]	(250 - 500]	(500 - 1000]
(1000 - 5000]	(5000 - 10000]	(10000 - 100000]	выше 100000

Инв. № подл.	Подп. и дата	Взаим. инв. №

Изм.	Кол.уч	Лист	№ док.	Подп.	Дата

18.003-ОВОС.3

Лист
107

Отчет

Вариант расчета: Полигон (14) - Расчет рассеивания по МРР-2017 [17.12.2021 17:16 - 17.12.2021 17:17], ЛЕТО
 Тип расчета: Расчеты по веществам
 Код расчета: 2902 (Взвешенные вещества)
 Параметр: Концентрация вредного вещества (в долях ПДК)
 Высота 2м

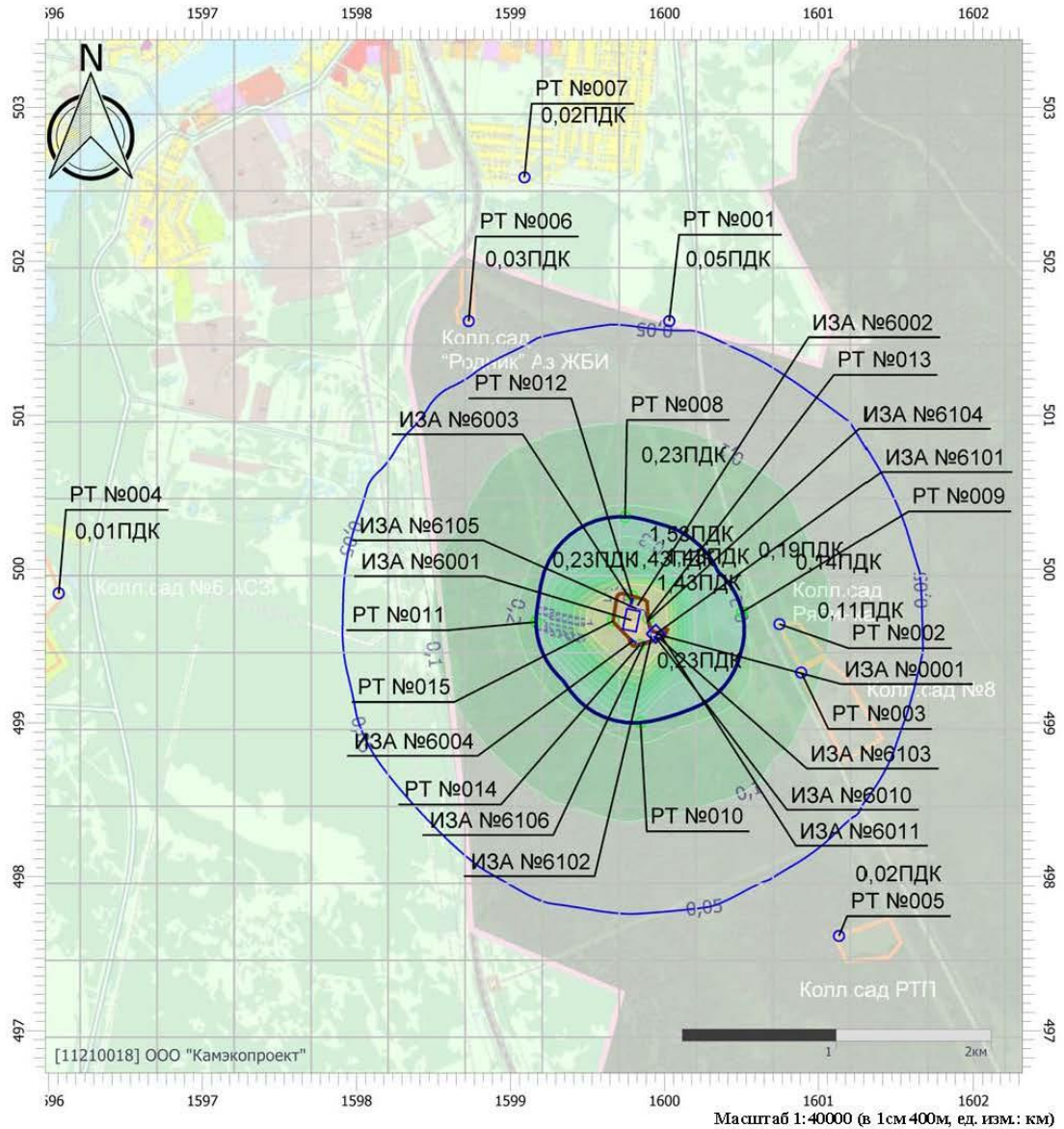

Цветовая схема (ПДК)

0 и ниже	(0,05 - 0,1]	(0,1 - 0,2]	(0,2 - 0,3]
(0,3 - 0,4]	(0,4 - 0,5]	(0,5 - 0,6]	(0,6 - 0,7]
(0,7 - 0,8]	(0,8 - 0,9]	(0,9 - 1]	(1 - 1,5]
(1,5 - 2]	(2 - 3]	(3 - 4]	(4 - 5]
(5 - 7,5]	(7,5 - 10]	(10 - 25]	(25 - 50]
(50 - 100]	(100 - 250]	(250 - 500]	(500 - 1000]
(1000 - 5000]	(5000 - 10000]	(10000 - 100000]	Выше 100000

Инв. № подл.	Подп. и дата	Взаим. инв. №

Изм.	Кол.уч.	Лист	№ док.	Подп.	Дата

18.003-ОВОС.3

Лист
108

Отчет

Вариант расчета: Полигон (14) - Расчет рассеивания по МРР-2017 [17.12.2021 17:16 - 17.12.2021 17:17], ЛЕТО
 Тип расчета: Расчеты по веществам
 Код расчета: 2908 (Пыль неорганическая: 70-20% SiO₂)
 Параметр: Концентрация вредного вещества (в долях ПДК)
 Высота 2м

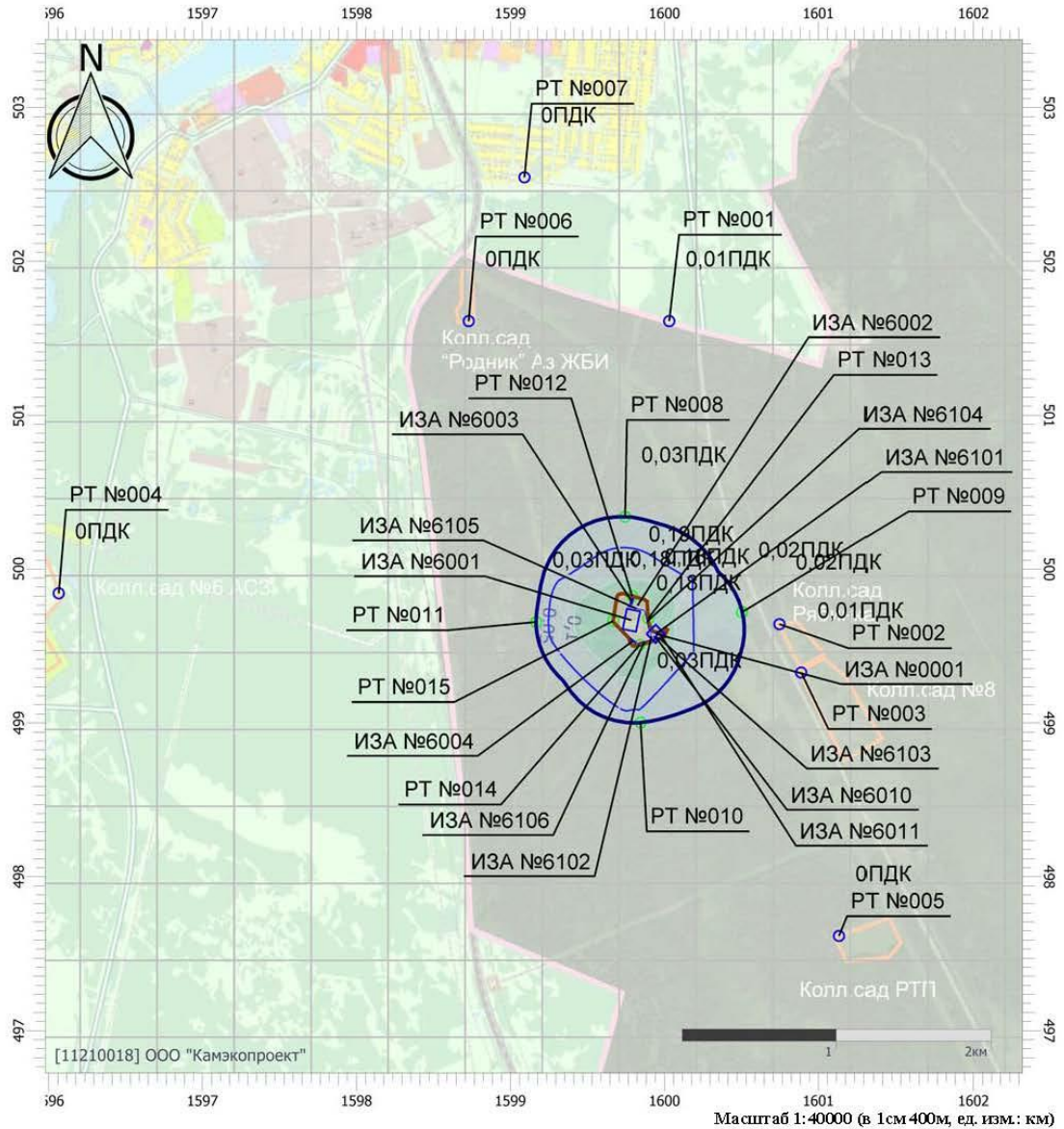

Цветовая схема (ПДК)

0 и ниже	(0,05 - 0,1]	(0,1 - 0,2]	(0,2 - 0,3]
(0,3 - 0,4]	(0,4 - 0,5]	(0,5 - 0,6]	(0,6 - 0,7]
(0,7 - 0,8]	(0,8 - 0,9]	(0,9 - 1]	(1 - 1,5]
(1,5 - 2]	(2 - 3]	(3 - 4]	(4 - 5]
(5 - 7,5]	(7,5 - 10]	(10 - 25]	(25 - 50]
(50 - 100]	(100 - 250]	(250 - 500]	(500 - 1000]
(1000 - 5000]	(5000 - 10000]	(10000 - 100000]	Выше 100000

Инв. № подл.	Подп. и дата	Взаим. инв. №

Изм.	Кол.уч	Лист	№ док.	Подп.	Дата

18.003-ОВОС.3

Лист
109

Отчет

Вариант расчета: Полигон (14) - Расчет рассеивания по МРР-2017 [17.12.2021 17:16 - 17.12.2021 17:17], ЛЕТО
Тип расчета: Расчеты по веществам
Код расчета: 2909 (Пыль неорганическая: до 20% SiO₂)
Параметр: Концентрация вредного вещества (в долях ПДК)
Высота 2м

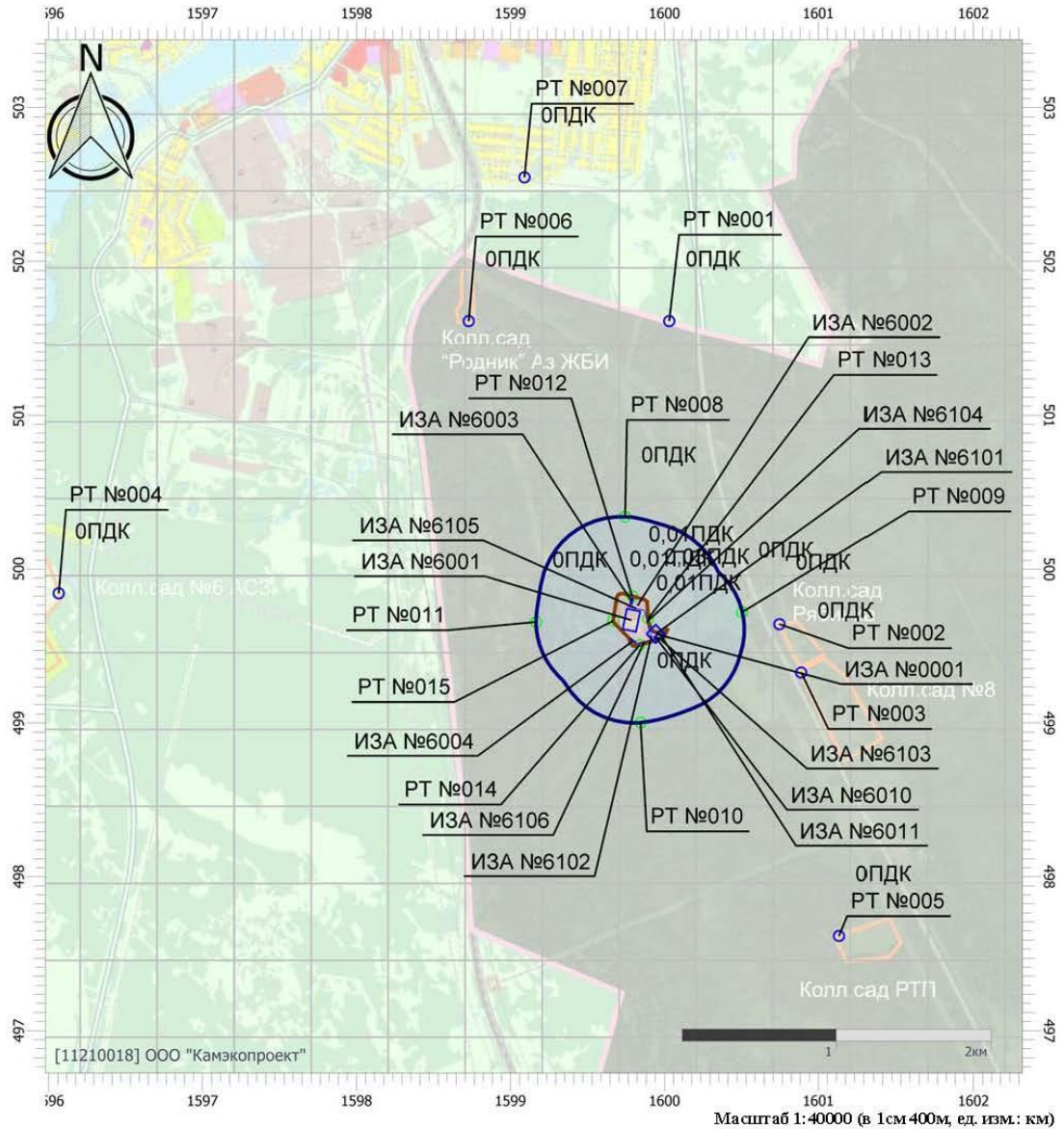

Цветовая схема (ПДК)

0 и ниже	(0,05 - 0,1]	(0,1 - 0,2]	(0,2 - 0,3]
(0,3 - 0,4]	(0,4 - 0,5]	(0,5 - 0,6]	(0,6 - 0,7]
(0,7 - 0,8]	(0,8 - 0,9]	(0,9 - 1]	(1 - 1,5]
(1,5 - 2]	(2 - 3]	(3 - 4]	(4 - 5]
(5 - 7,5]	(7,5 - 10]	(10 - 25]	(25 - 50]
(50 - 100]	(100 - 250]	(250 - 500]	(500 - 1000]
(1000 - 5000]	(5000 - 10000]	(10000 - 100000]	Выше 100000

Инв. № подл.	Подп. и дата	Взаим. инв. №

Изм.	Кол.уч	Лист	№ док.	Подп.	Дата

18.003-ОВОС.3

Лист
110

Отчет

Вариант расчета: Полигон (14) - Расчет рассеивания по МРР-2017 [17.12.2021 17:16 - 17.12.2021 17:17], ЛЕТО

Тип расчета: Расчеты по веществам

Код расчета: 2928 (Каучук СКГН (пыль))

Параметр: Концентрация вредного вещества (в долях ПДК)

Высота 2м

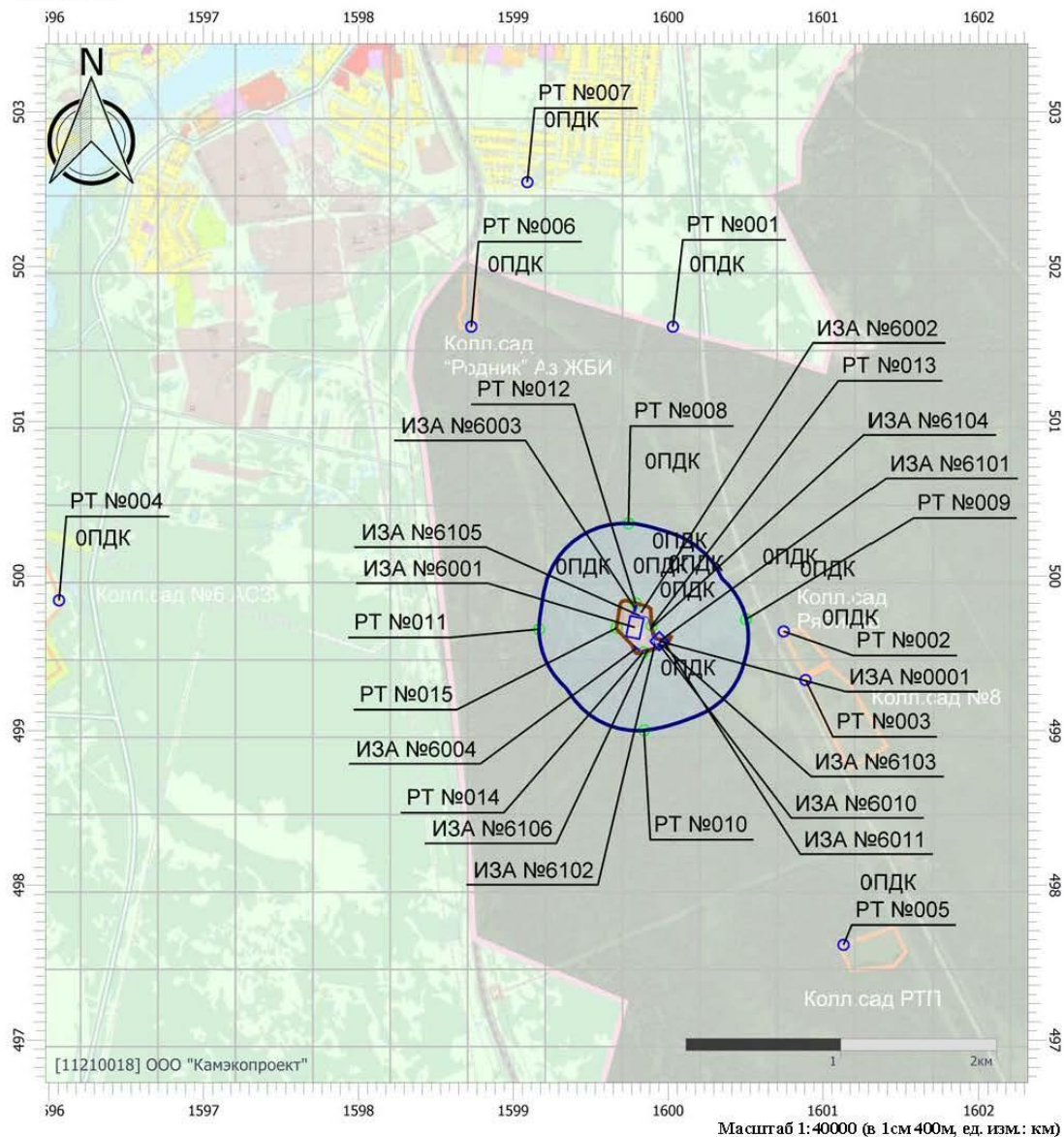

Цветовая схема (ПДК)

□ 0 и ниже	□ (0,05 - 0,1)	□ (0,1 - 0,2)	□ (0,2 - 0,3)
□ (0,3 - 0,4)	□ (0,4 - 0,5)	□ (0,5 - 0,6)	□ (0,6 - 0,7)
□ (0,7 - 0,8)	□ (0,8 - 0,9)	□ (0,9 - 1)	□ (1 - 1,5)
□ (1,5 - 2]	□ (2 - 3]	□ (3 - 4]	□ (4 - 5]
□ (5 - 7,5]	□ (7,5 - 10]	□ (10 - 25]	□ (25 - 50]
□ (50 - 100]	□ (100 - 250]	□ (250 - 500]	□ (500 - 1000]
□ (1000 - 5000]	□ (5000 - 10000]	□ (10000 - 100000]	□ выше 100000

Инв. № подл.	Подп. и дата	Взаим. инв. №

Изм.	Кол.уч	Лист	№ док.	Подп.	Дата

18.003-ОВОС.3

Лист
111

Отчет

Вариант расчета: Полигон (14) - Расчет рассеивания по МРР-2017 [17.12.2021 17:16 - 17.12.2021 17:17], ЛЕТО

Тип расчета: Расчеты по веществам

Код расчета: 2936 (Пыль древесная)

Параметр: Концентрация вредного вещества (в долях ПДК)

Высота 2м

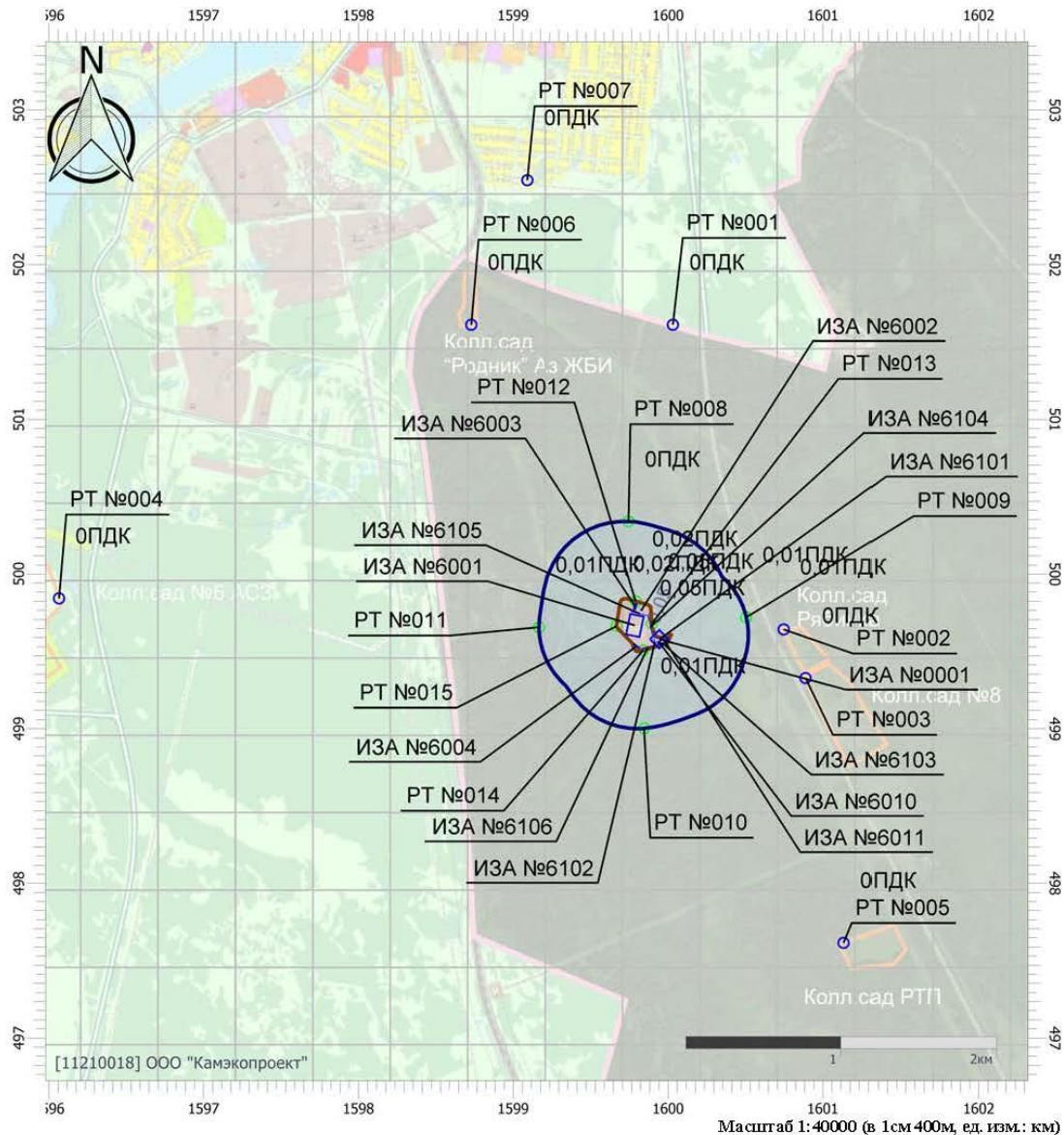

Цветовая схема (ПДК)

0 и ниже	(0,05 - 0,1]	(0,1 - 0,2]	(0,2 - 0,3]
(0,3 - 0,4]	(0,4 - 0,5]	(0,5 - 0,6]	(0,6 - 0,7]
(0,7 - 0,8]	(0,8 - 0,9]	(0,9 - 1]	(1 - 1,5]
(1,5 - 2]	(2 - 3]	(3 - 4]	(4 - 5]
(5 - 7,5]	(7,5 - 10]	(10 - 25]	(25 - 50]
(50 - 100]	(100 - 250]	(250 - 500]	(500 - 1000]
(1000 - 5000]	(5000 - 10000]	(10000 - 100000]	Выше 100000

Инв. № подл.	Подп. и дата	Взаим. инв. №

Изм.	Кол.уч	Лист	№ док.	Подп.	Дата

18.003-ОВОС.3

Лист
112

Отчет

Вариант расчета: Полигон (14) - Расчет рассеивания по МРР-2017 [17.12.2021 17:16 - 17.12.2021 17:17], ЛЕТО

Тип расчета: Расчеты по веществам

Код расчета: 3816 (Полигексаметиленгуанидин гидрохлорид)

Параметр: Концентрация вредного вещества (в долях ПДК)

Высота 2м

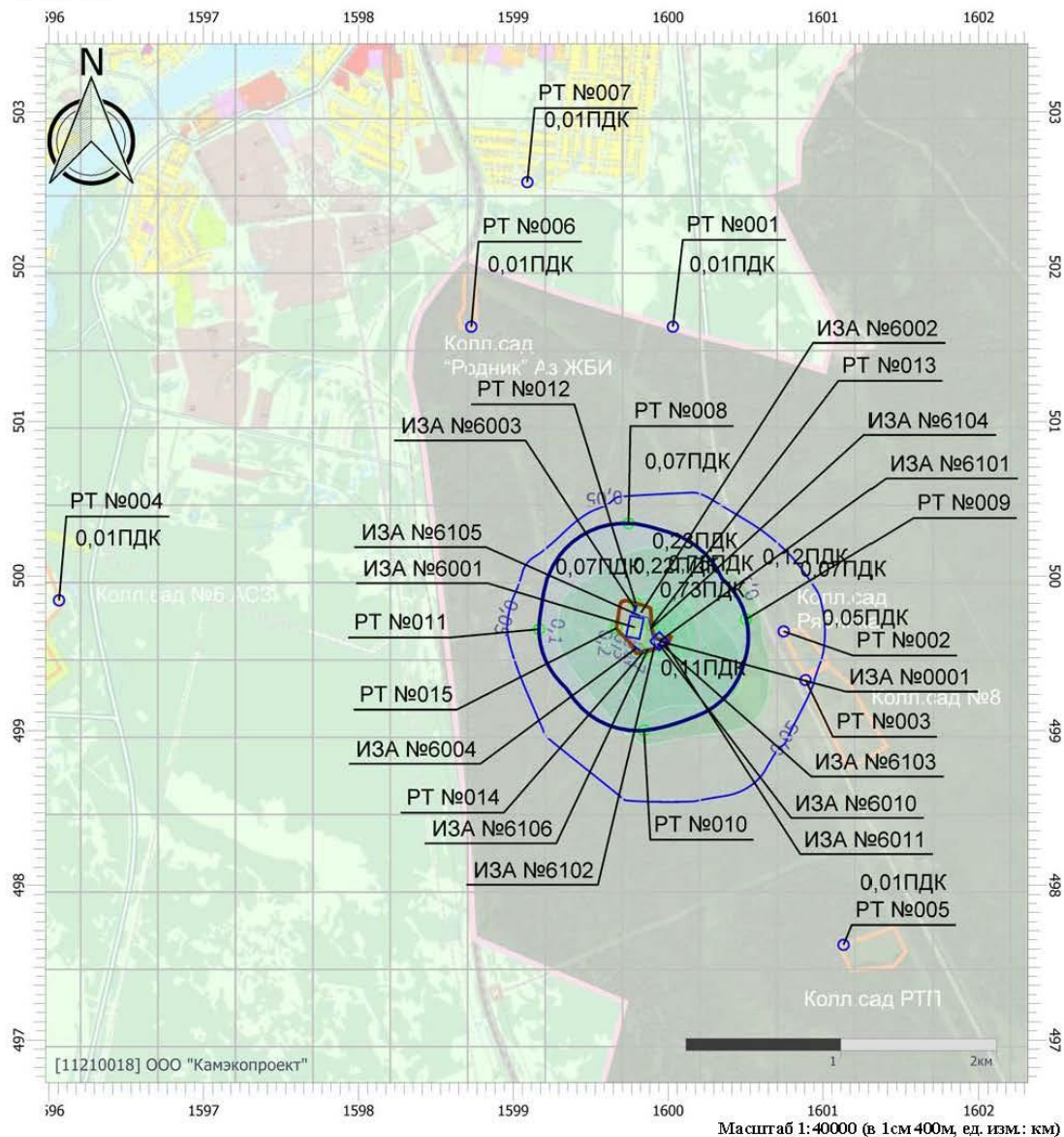

Цветовая схема (ПДК)

0 и ниже	(0,05 - 0,1]	(0,1 - 0,2]	(0,2 - 0,3]
(0,3 - 0,4]	(0,4 - 0,5]	(0,5 - 0,6]	(0,6 - 0,7]
(0,7 - 0,8]	(0,8 - 0,9]	(0,9 - 1]	(1 - 1,5]
(1,5 - 2]	(2 - 3]	(3 - 4]	(4 - 5]
(5 - 7,5]	(7,5 - 10]	(10 - 25]	(25 - 50]
(50 - 100]	(100 - 250]	(250 - 500]	(500 - 1000]
(1000 - 5000]	(5000 - 10000]	(10000 - 100000]	Выше 100000

Инв. № подл.	Подп. и дата	Взаим. инв. №

Изм.	Кол.уч	Лист	№ док.	Подп.	Дата

18.003-ОВОС.3

Лист
113

Отчет

Вариант расчета: Полигон (14) - Расчет рассеивания по МРР-2017 [17.12.2021 17:16 - 17.12.2021 17:17], ЛЕТО
 Тип расчета: Расчеты по веществам
 Код расчета: 6003 (Аммиак, сероводород)
 Параметр: Концентрация вредного вещества (в долях ПДК)
 Высота 2м

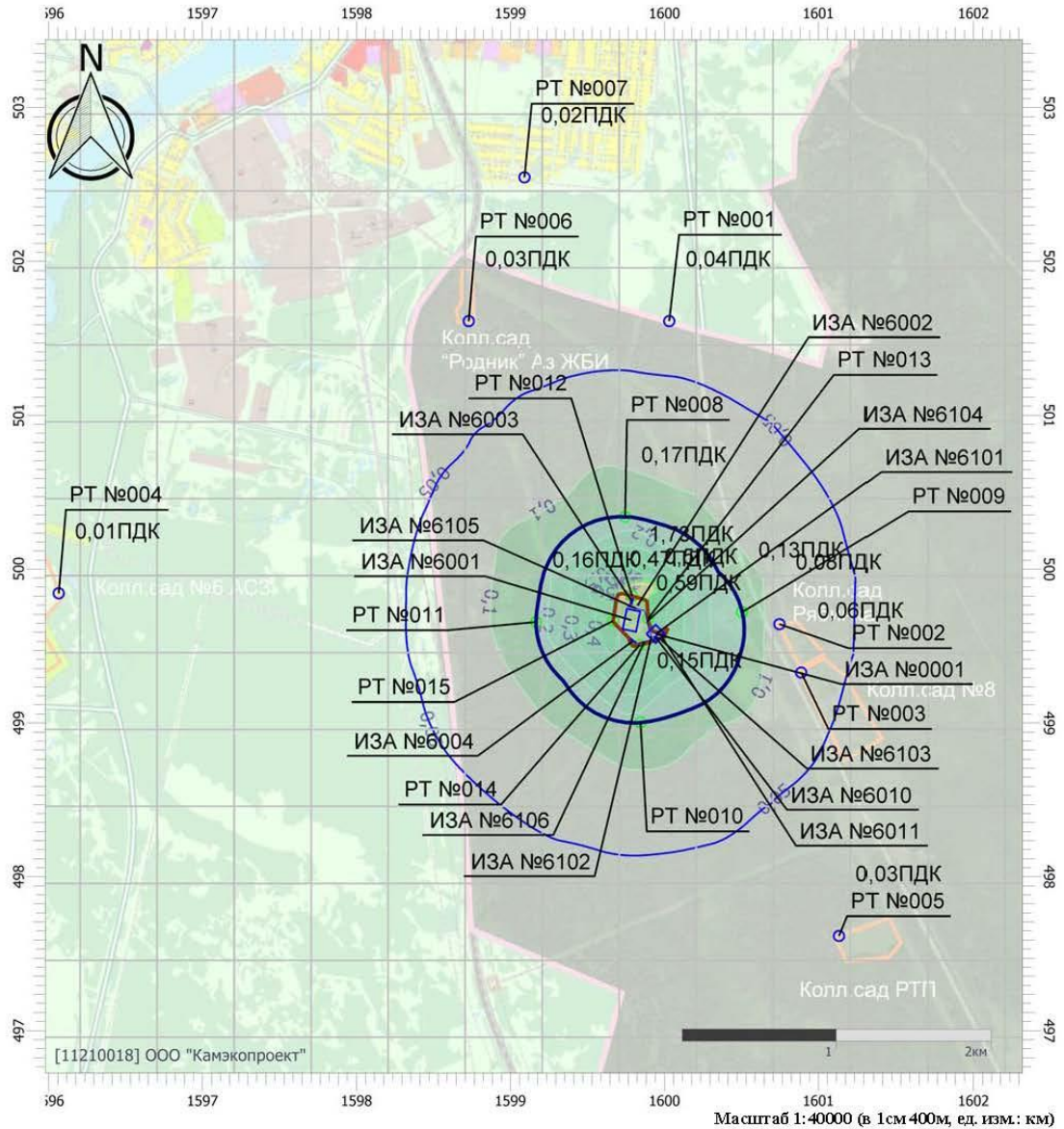

Цветовая схема (ПДК)

0 и ниже	(0,05 - 0,1]	(0,1 - 0,2]	(0,2 - 0,3]
(0,3 - 0,4]	(0,4 - 0,5]	(0,5 - 0,6]	(0,6 - 0,7]
(0,7 - 0,8]	(0,8 - 0,9]	(0,9 - 1]	(1 - 1,5]
(1,5 - 2]	(2 - 3]	(3 - 4]	(4 - 5]
(5 - 7,5]	(7,5 - 10]	(10 - 25]	(25 - 50]
(50 - 100]	(100 - 250]	(250 - 500]	(500 - 1000]
(1000 - 5000]	(5000 - 10000]	(10000 - 100000]	Выше 100000

Инв. № подл.	Подп. и дата	Взаим. инв. №

Изм.	Кол.уч	Лист	№ док.	Подп.	Дата

18.003-ОВОС.3

Отчет

Вариант расчета: Полигон (14) - Расчет рассеивания по МРР-2017 [17.12.2021 17:16 - 17.12.2021 17:17], ЛЕТО

Тип расчета: Расчеты по веществам

Код расчета: 6004 (Аммиак, сероводород, формальдегид)

Параметр: Концентрация вредного вещества (в долях ПДК)

Высота 2м

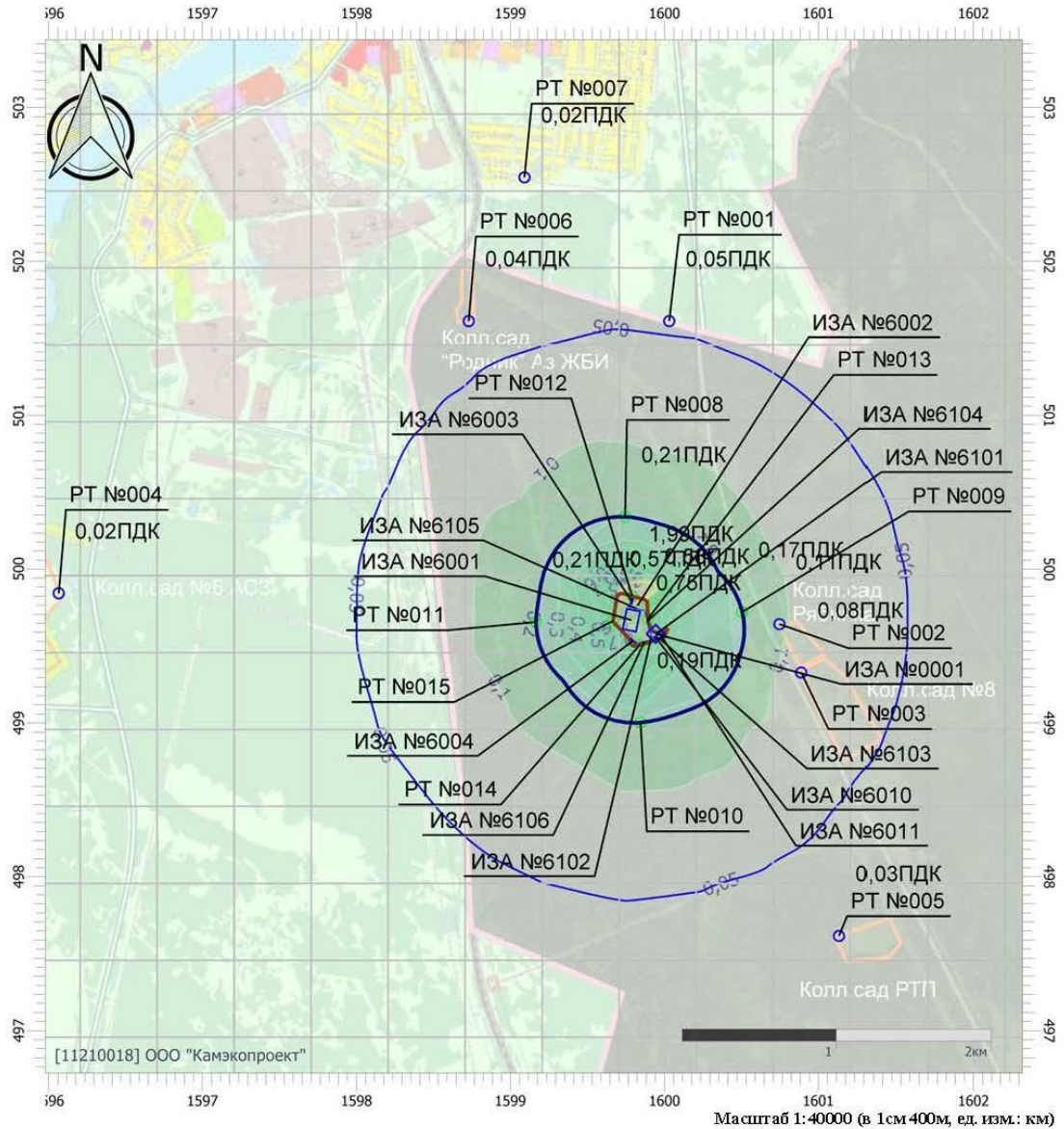

Цветовая схема (ПДК)

0 и ниже	(0,05 - 0,1)	(0,1 - 0,2)	(0,2 - 0,3)
(0,3 - 0,4)	(0,4 - 0,5)	(0,5 - 0,6)	(0,6 - 0,7)
(0,7 - 0,8)	(0,8 - 0,9)	(0,9 - 1)	(1 - 1,5)
(1,5 - 2]	(2 - 3]	(3 - 4]	(4 - 5]
(5 - 7,5]	(7,5 - 10]	(10 - 25]	(25 - 50]
(50 - 100]	(100 - 250]	(250 - 500]	(500 - 1000]
(1000 - 5000]	(5000 - 10000]	(10000 - 100000]	Выше 100000

Инв. № подл.	Подп. и дата	Взай. инв. №

Изм.	Кол.уч	Лист	№ док.	Подп.	Дата

18.003-ОВОС.3

Лист
115

Отчет

Вариант расчета: Полигон (14) - Расчет рассеивания по МРР-2017 [17.12.2021 17:16 - 17.12.2021 17:17], ЛЕТО
Тип расчета: Расчеты по веществам
Код расчета: 6005 (Аммиак, формальдегид)
Параметр: Концентрация вредного вещества (в долях ПДК)
Высота 2м

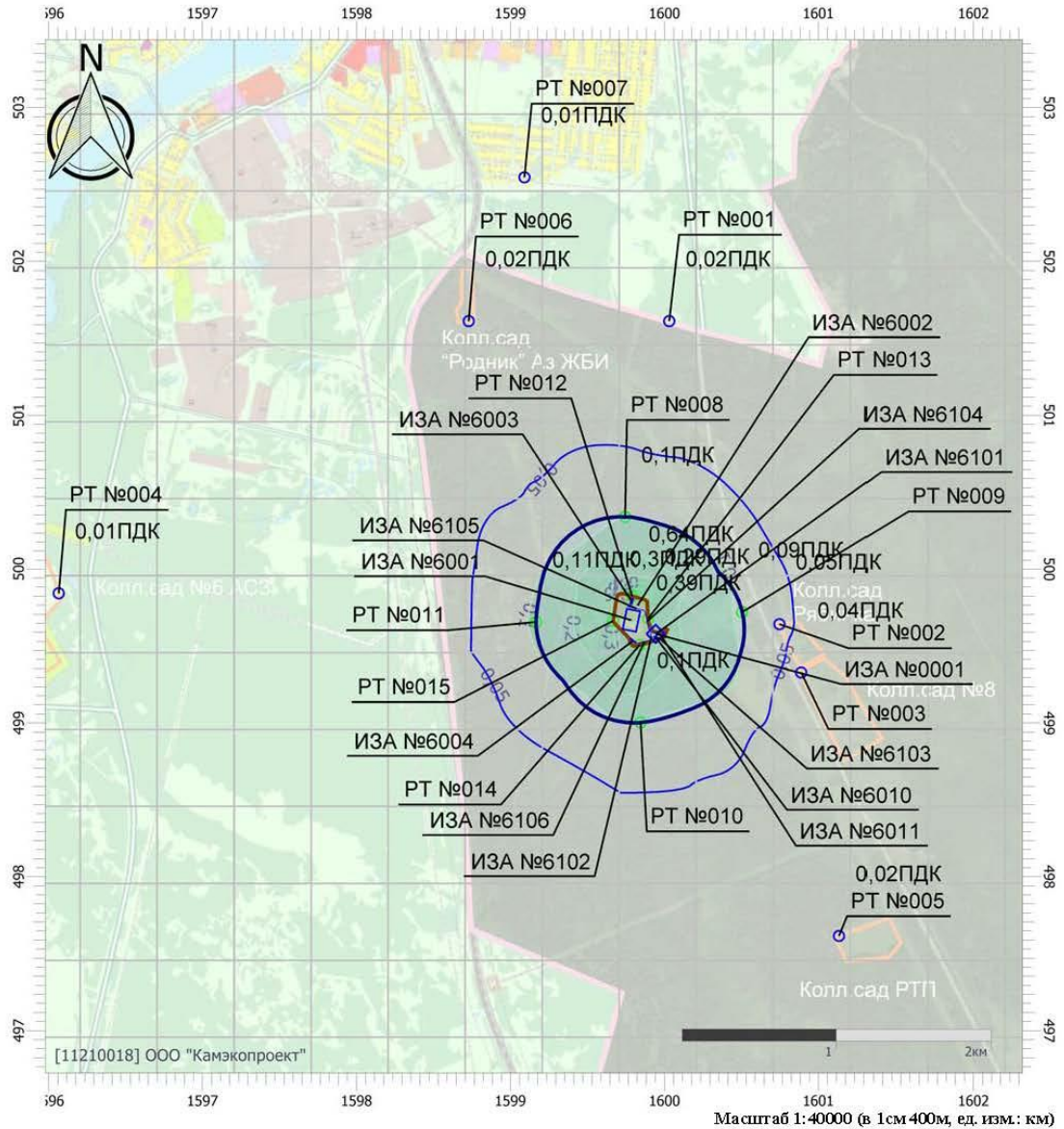

Цветовая схема (ПДК)

0 и ниже	(0,05 - 0,1]	(0,1 - 0,2]	(0,2 - 0,3]
(0,3 - 0,4]	(0,4 - 0,5]	(0,5 - 0,6]	(0,6 - 0,7]
(0,7 - 0,8]	(0,8 - 0,9]	(0,9 - 1]	(1 - 1,5]
(1,5 - 2]	(2 - 3]	(3 - 4]	(4 - 5]
(5 - 7,5]	(7,5 - 10]	(10 - 25]	(25 - 50]
(50 - 100]	(100 - 250]	(250 - 500]	(500 - 1000]
(1000 - 5000]	(5000 - 10000]	(10000 - 100000]	Выше 100000

Инв. № подл.	Подп. и дата	Взаим. инв. №

Изм.	Кол.уч	Лист	№ док.	Подп.	Дата

18.003-ОВОС.3

Лист
116

Отчет

Вариант расчета: Полигон (14) - Расчет рассеивания по МРР-2017 [17.12.2021 17:16 - 17.12.2021 17:17], ЛЕТО
Тип расчета: Расчеты по веществам
Код расчета: 6010 (Азота диоксид, серы диоксид, углерода оксид, фенол)
Параметр: Концентрация вредного вещества (в долях ПДК)
Высота 2м

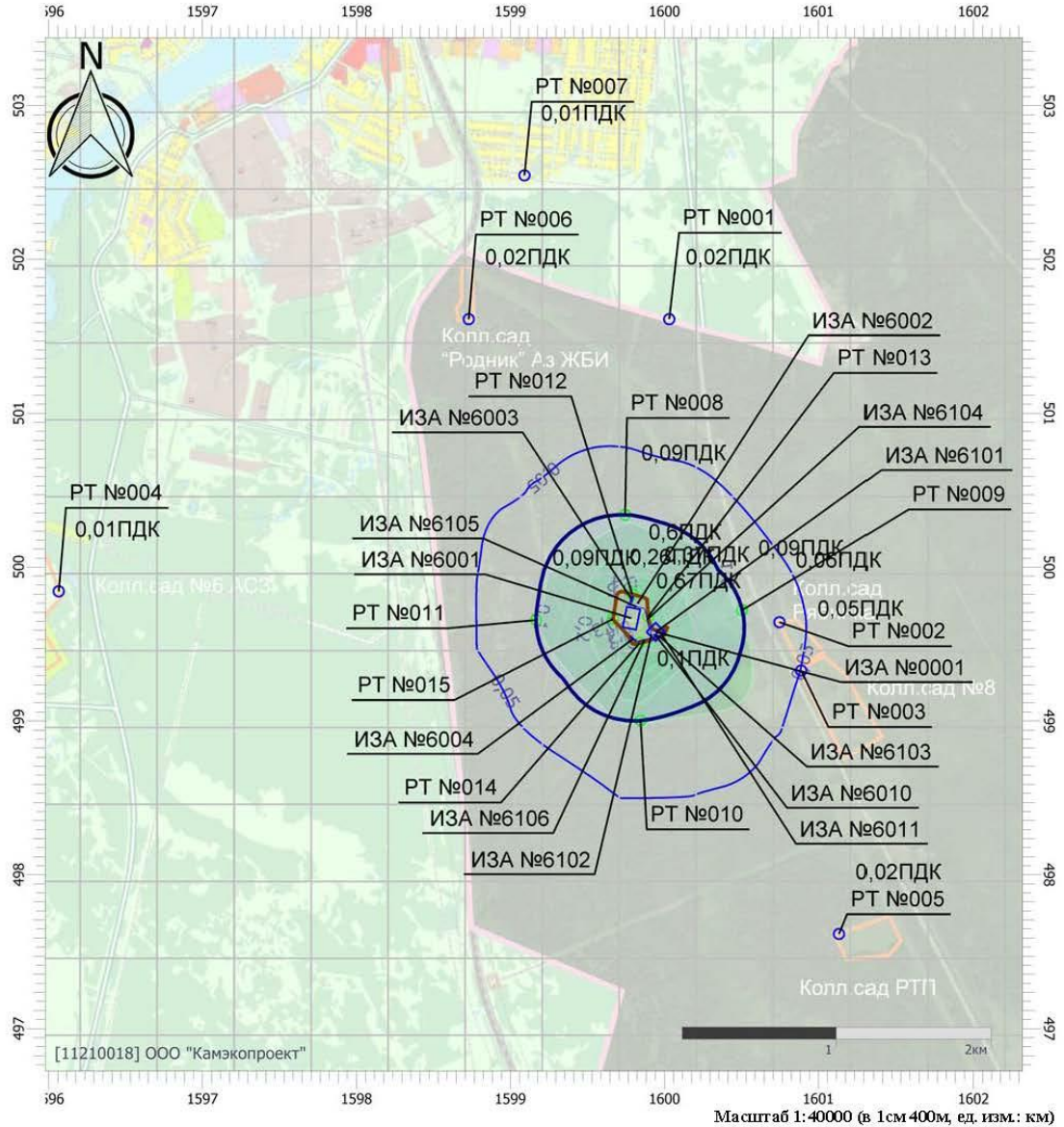

Цветовая схема (ПДК)

0 и ниже	(0,05 - 0,1]	(0,1 - 0,2]	(0,2 - 0,3]
(0,3 - 0,4]	(0,4 - 0,5]	(0,5 - 0,6]	(0,6 - 0,7]
(0,7 - 0,8]	(0,8 - 0,9]	(0,9 - 1]	(1 - 1,5]
(1,5 - 2]	(2 - 3]	(3 - 4]	(4 - 5]
(5 - 7,5]	(7,5 - 10]	(10 - 25]	(25 - 50]
(50 - 100]	(100 - 250]	(250 - 500]	(500 - 1000]
(1000 - 5000]	(5000 - 10000]	(10000 - 100000]	Выше 100000

Инв. № подл.	Подп. и дата	Взай. инв. №

Изм.	Кол.уч	Лист	№ док.	Подп.	Дата

18.003-ОВОС.3

Лист
117

Отчет

Вариант расчета: Полигон (14) - Расчет рассеивания по МРР-2017 [17.12.2021 17:16 - 17.12.2021 17:17], ЛЕТО
 Тип расчета: Расчеты по веществам
 Код расчета: 6035 (Сероводород, формальдегид)
 Параметр: Концентрация вредного вещества (в долях ПДК)
 Высота 2м

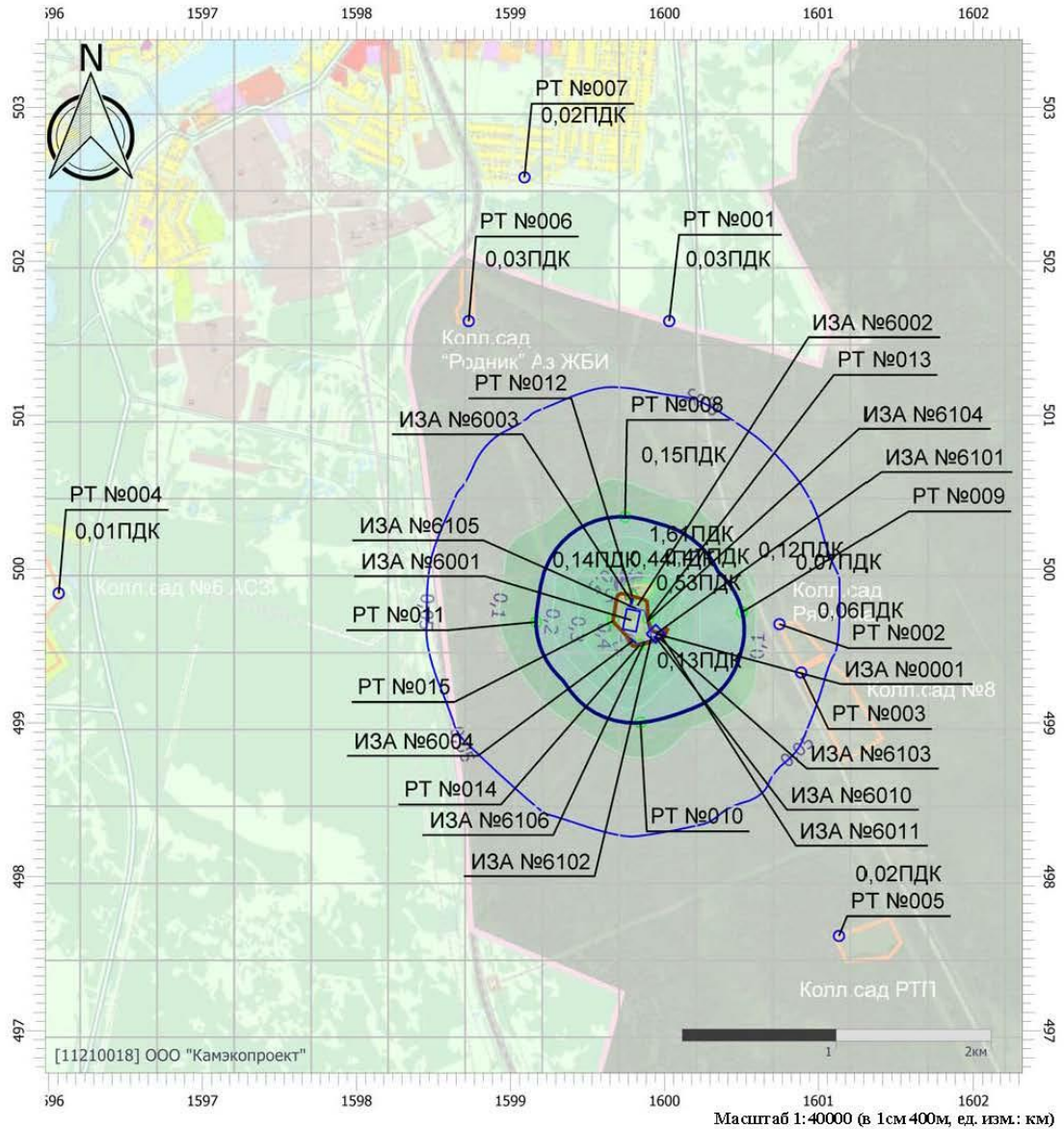

Цветовая схема (ПДК)

0 и ниже	(0,05 - 0,1]	(0,1 - 0,2]	(0,2 - 0,3]
(0,3 - 0,4]	(0,4 - 0,5]	(0,5 - 0,6]	(0,6 - 0,7]
(0,7 - 0,8]	(0,8 - 0,9]	(0,9 - 1]	(1 - 1,5]
(1,5 - 2]	(2 - 3]	(3 - 4]	(4 - 5]
(5 - 7,5]	(7,5 - 10]	(10 - 25]	(25 - 50]
(50 - 100]	(100 - 250]	(250 - 500]	(500 - 1000]
(1000 - 5000]	(5000 - 10000]	(10000 - 100000]	Выше 100000

Инв. № подл.	Подп. и дата	Взаим. инв. №

Изм.	Кол.уч	Лист	№ док.	Подп.	Дата

18.003-ОВОС.3

Лист
118

Отчет

Вариант расчета: Полигон (14) - Расчет рассеивания по МРР-2017 [17.12.2021 17:16 - 17.12.2021 17:17], ЛЕТО
 Тип расчета: Расчеты по веществам
 Код расчета: 6038 (Серы диоксид и фенол)
 Параметр: Концентрация вредного вещества (в долях ПДК)
 Высота 2м

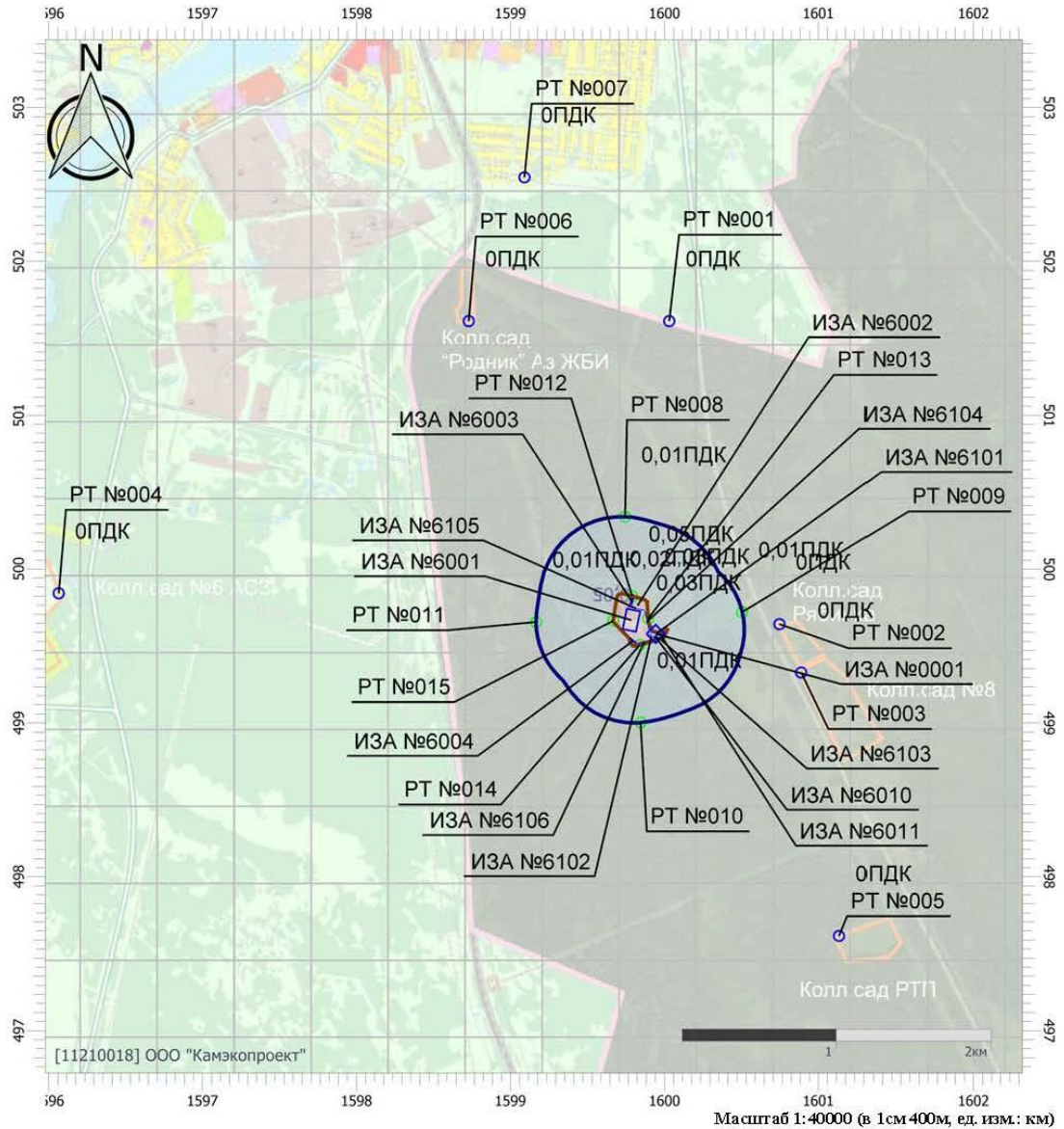

Цветовая схема (ПДК)

□ 0 и ниже	□ (0,05 - 0,1)	□ (0,1 - 0,2)	□ (0,2 - 0,3)
□ (0,3 - 0,4)	□ (0,4 - 0,5)	□ (0,5 - 0,6)	□ (0,6 - 0,7)
□ (0,7 - 0,8)	□ (0,8 - 0,9)	□ (0,9 - 1)	□ (1 - 1,5)
□ (1,5 - 2]	□ (2 - 3]	□ (3 - 4]	□ (4 - 5]
□ (5 - 7,5]	□ (7,5 - 10]	□ (10 - 25]	□ (25 - 50]
□ (50 - 100]	□ (100 - 250]	□ (250 - 500]	□ (500 - 1000]
□ (1000 - 5000]	□ (5000 - 10000]	□ (10000 - 100000]	□ выше 100000

Инв. № подл.	Подп. и дата	Взай. инв. №

Изм.	Кол.уч	Лист	№ док.	Подп.	Дата

18.003-ОВОС.3

Лист
119

Отчет

Вариант расчета: Полигон (14) - Расчет рассеивания по МРР-2017 [17.12.2021 17:16 - 17.12.2021 17:17], ЛЕТО
Тип расчета: Расчеты по веществам
Код расчета: 6043 (Серы диоксид и сероводород)
Параметр: Концентрация вредного вещества (в долях ПДК)
Высота 2м

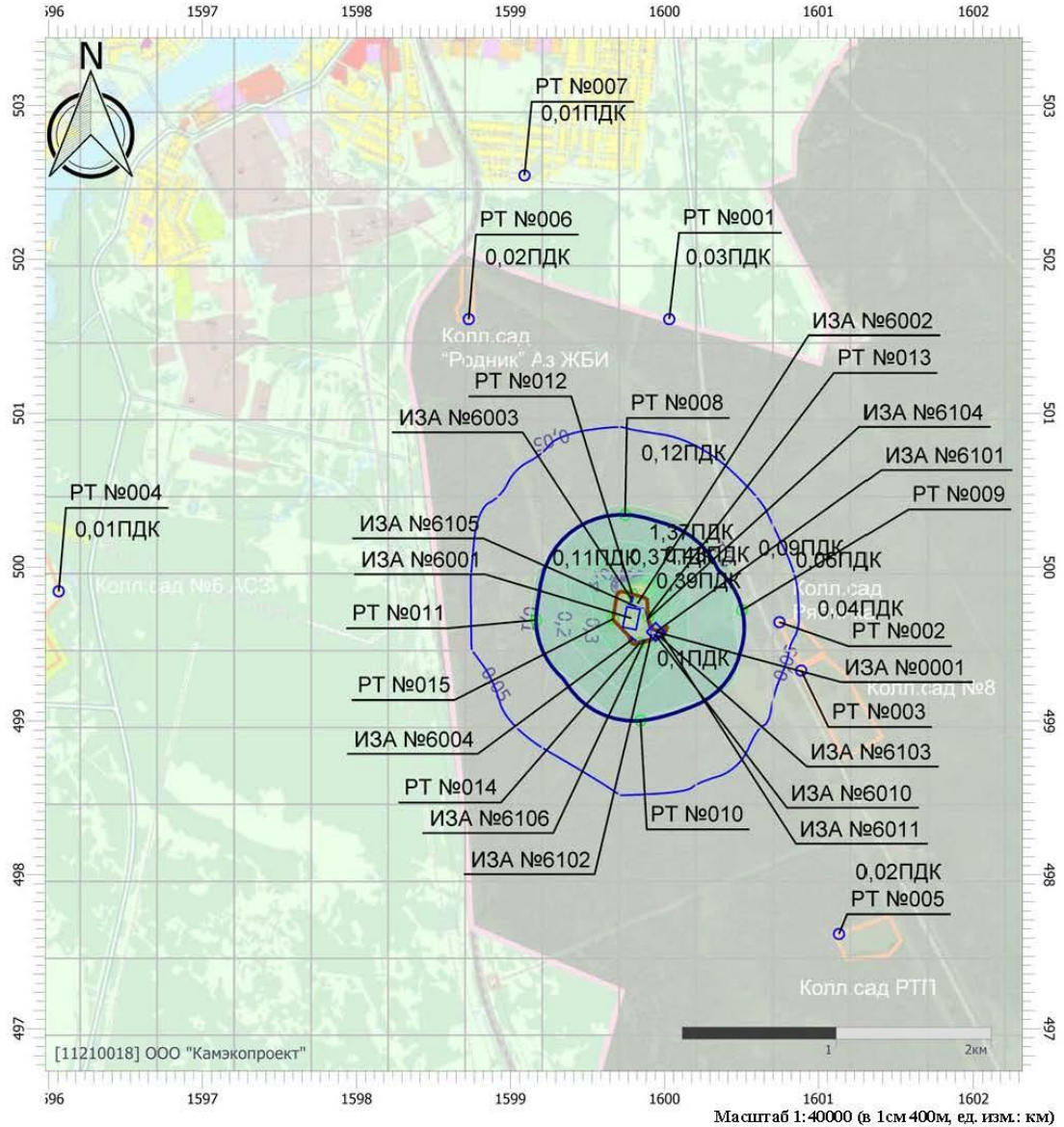

Цветовая схема (ПДК)

0 и ниже	(0,05 - 0,1]	(0,1 - 0,2]	(0,2 - 0,3]
(0,3 - 0,4]	(0,4 - 0,5]	(0,5 - 0,6]	(0,6 - 0,7]
(0,7 - 0,8]	(0,8 - 0,9]	(0,9 - 1]	(1 - 1,5]
(1,5 - 2]	(2 - 3]	(3 - 4]	(4 - 5]
(5 - 7,5]	(7,5 - 10]	(10 - 25]	(25 - 50]
(50 - 100]	(100 - 250]	(250 - 500]	(500 - 1000]
(1000 - 5000]	(5000 - 10000]	(10000 - 100000]	Выше 100000

Инв. № подл.	Подп. и дата	Взай. инв. №

Изм.	Кол.уч	Лист	№ док.	Подп.	Дата

18.003-ОВОС.3

Лист
120

Отчет

Вариант расчета: Полигон (14) - Расчет рассеивания по МРР-2017 [17.12.2021 17:16 - 17.12.2021 17:17], ЛЕТО

Тип расчета: Расчеты по веществам

Код расчета: 6046 (Углерода оксид и пыль цементного производства)

Параметр: Концентрация вредного вещества (в долях ПДК)

Высота 2м

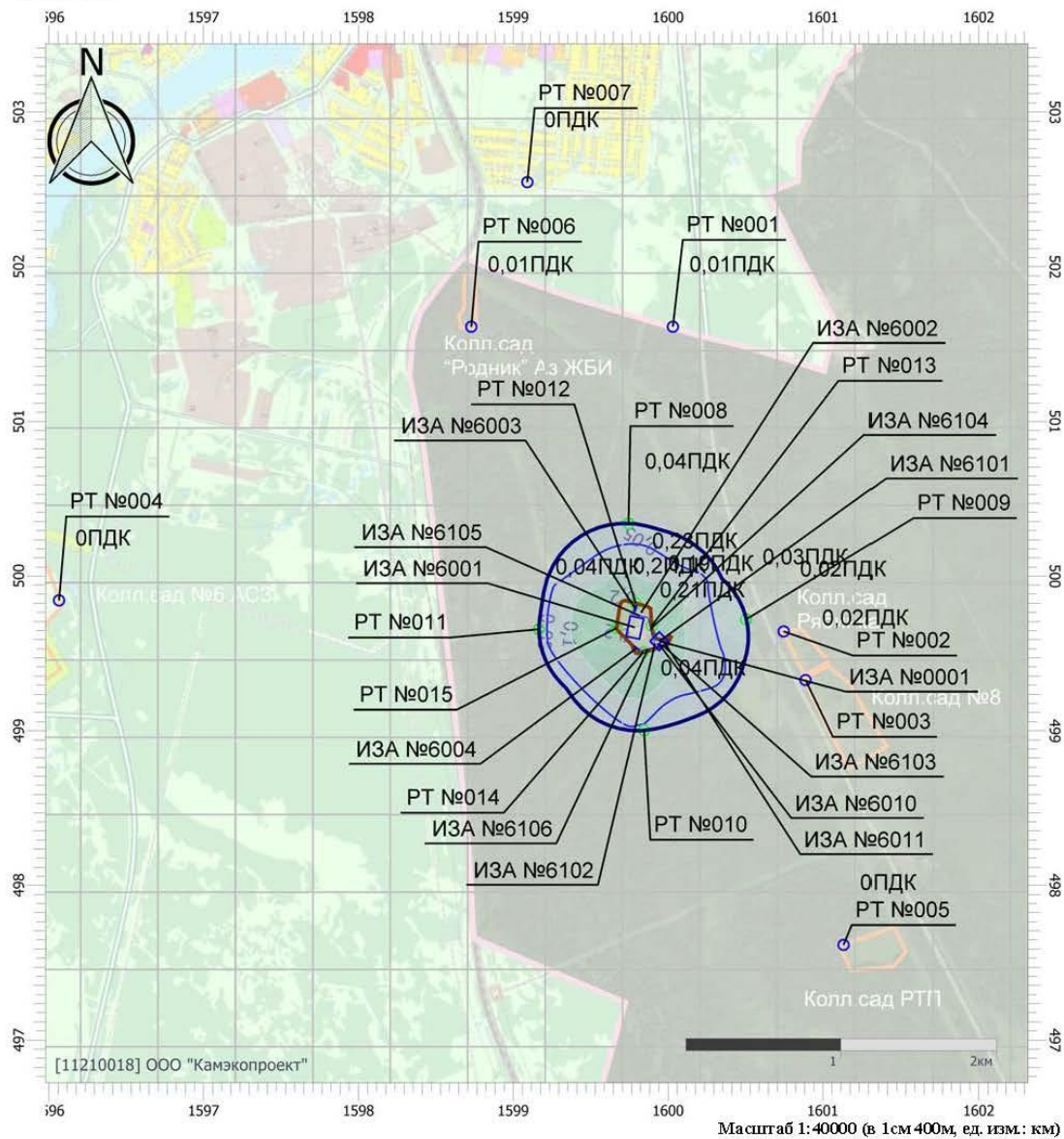

Цветовая схема (ПДК)

	0 и ниже		{0,05 - 0,1}		{0,1 - 0,2}		{0,2 - 0,3}
	{0,3 - 0,4}		{0,4 - 0,5}		{0,5 - 0,6}		{0,6 - 0,7}
	{0,7 - 0,8}		{0,8 - 0,9}		{0,9 - 1}		{1 - 1,5}
	{1,5 - 2}		{2 - 3}		{3 - 4}		{4 - 5}
	{5 - 7,5}		{7,5 - 10}		{10 - 25}		{25 - 50}
	{50 - 100}		{100 - 250}		{250 - 500}		{500 - 1000}
	{1000 - 5000}		{5000 - 10000}		{10000 - 100000}		Выше 100000

Инв. № подл.	Подп. и дата	Взаим. инв. №

Изм.	Кол.уч	Лист	№ док.	Подп.	Дата

18.003-ОВОС.3

Лист
121

Отчет

Вариант расчета: Полигон (14) - Расчет рассеивания по МРР-2017 [17.12.2021 17:16 - 17.12.2021 17:17], ЛЕТО
 Тип расчета: Расчеты по веществам
 Код расчета: 6204 (Азота диоксид, серы диоксид)
 Параметр: Концентрация вредного вещества (в долях ПДК)
 Высота 2м

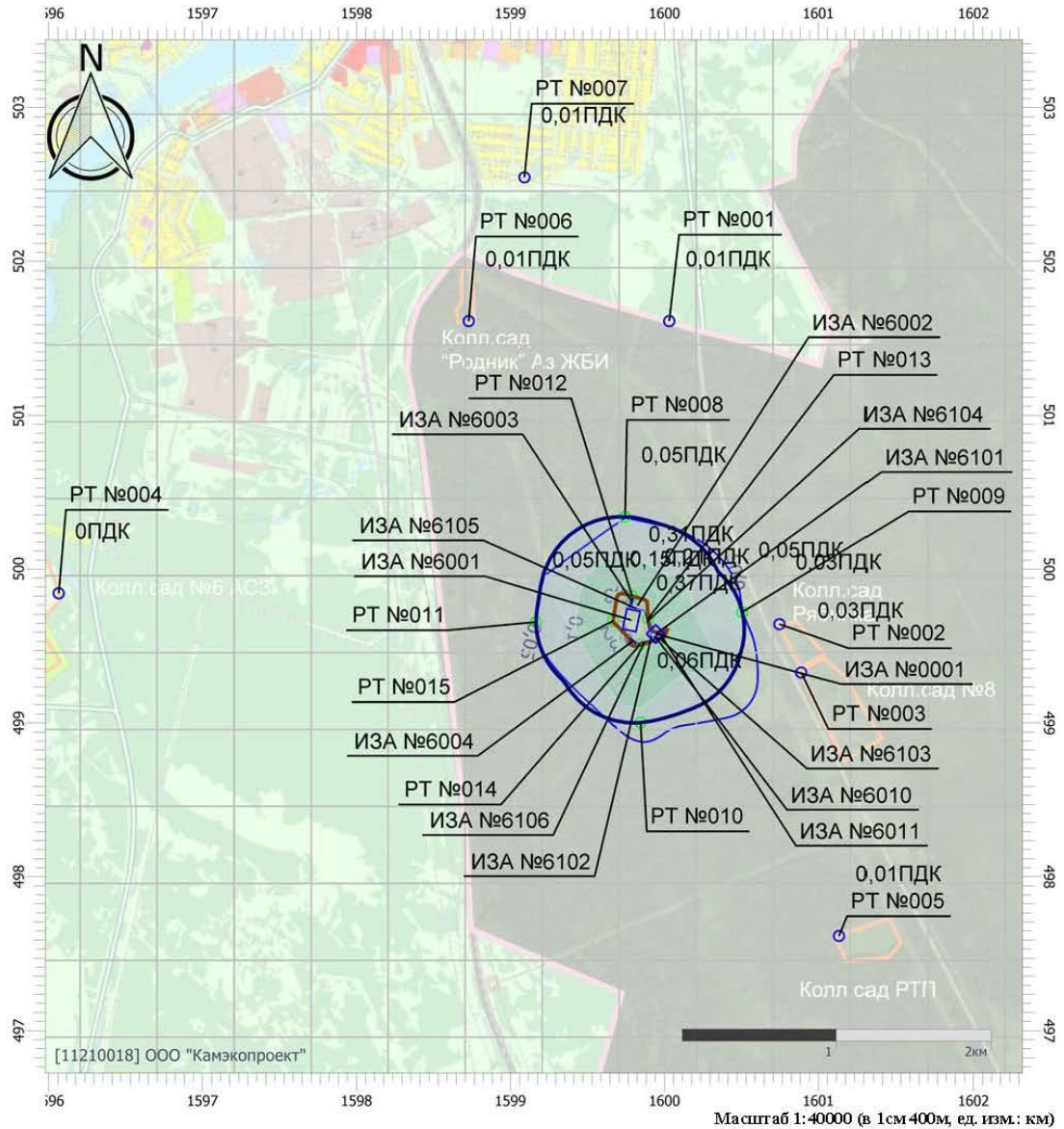

Цветовая схема (ПДК)

0 и ниже	(0,05 - 0,1)	(0,1 - 0,2)	(0,2 - 0,3)
(0,3 - 0,4)	(0,4 - 0,5)	(0,5 - 0,6)	(0,6 - 0,7)
(0,7 - 0,8)	(0,8 - 0,9)	(0,9 - 1)	(1 - 1,5)
(1,5 - 2]	(2 - 3]	(3 - 4]	(4 - 5]
(5 - 7,5]	(7,5 - 10]	(10 - 25]	(25 - 50]
(50 - 100]	(100 - 250]	(250 - 500]	(500 - 1000]
(1000 - 5000]	(5000 - 10000]	(10000 - 100000]	Выше 100000

Инв. № подл.	Подп. и дата	Взаим. инв. №

Изм.	Кол.уч	Лист	№ док.	Подп.	Дата

18.003-ОВОС.3

Лист
122

УПРЗА «ЭКОЛОГ», версия 4.60
 Copyright © 1990-2021 ФИРМА «ИНТЕГРАЛ»

Программа зарегистрирована на: ООО "Камэкопроект"
 Регистрационный номер: 11210018

Предприятие: 14, Полигон
 Город: 3, Алапаевск
 Район: 1, Новый район
 Адрес предприятия:
 Разработчик:
 ИНН:
 ОКПО:
 Отрасль:
 Величина нормативной санзоны: 0 м
ВИД: 1, существующее+эксплуатация
ВР: 2, с.с.
 Расчетные константы: S=999999,99
Расчет: «Упрощенный расчет среднегодовых концентраций по МРР-2017»

Метеорологические параметры

Расчетная температура наиболее холодного месяца, °С:	-17,6
Расчетная температура наиболее теплого месяца, °С:	18,5
Коэффициент А, зависящий от температурной стратификации атмосферы:	160
U* – скорость ветра, наблюдаемая на данной местности, повторяемость превышения которой находится в пределах 5%, м/с:	7
Плотность атмосферного воздуха, кг/м ³ :	1,29
Скорость звука, м/с:	331

Роза ветров, %

С	СВ	В	ЮВ	Ю	ЮЗ	З	СЗ
10,00	7,00	6,00	6,00	14,00	25,00	22,00	10,00

Параметры источников выбросов

Учет:
 "0" - источник учитывается с исключением из фона;
 "1" - источник учитывается без исключения из фона;
 "2" - источник не учитывается и его вклад исключается из фона.
 При отсутствии отметок источник не учитывается.

Типы источников:
 1 - Точечный;
 2 - Линейный;
 3 - Неорганизованный;
 4 - Совокупность точечных источников;
 5 - С зависимостью массы выброса от скорости ветра;
 6 - Точечный, с зонтом или выбросом горизонтально;
 7 - Совокупность точечных (зонт или выброс вбок);
 8 - Автомагистраль (неорганизованный линейный);
 9 - Точечный, с выбросом вбок;
 10 - Свеча

Учет при расч.	№ ист.	Наименование источника	Вар.	Тип	Высота ист. (м)	Диаметр устья (м)	Объем ГВС (куб.м/с)	Скорость ГВС (м/с)	Плотность ГВС, (кг/куб.м)	Темп. ГВС (°С)	Ширина источ. (м)	Отклонение выброса, град		Кэф. рел.	Координаты			
												Угол	Направл.		X1 (м)	Y1 (м)	X2 (м)	Y2 (м)
№ пл.: 0, № цеха: 0																		
+	1	ДГУ	1	1	1,00	0,20	0,00	0,01	1,29	440,00	0,00	-	-	1	1599842,50	499579,00		
Код в-ва	Наименование вещества										Лето			Зима				
							Выброс, (т/с)	Выброс, (т/г)	F	См/ЛДК	Xm	Um	См/ЛДК	Xm	Um			
0301	Азота диоксид (Двуокись азота, пероксид азота)					0,0060000	0,000100	1	3,81	5,22	0,50	0,00	0,00	0,00				
0304	Азот (II) оксид (Азот монооксид)					0,0010000	0,000000	1	0,30	5,22	0,50	0,00	0,00	0,00				
0328	Углерод (Пигмент черный)					0,0004000	0,000010	1	0,32	5,22	0,50	0,00	0,00	0,00				
0330	Сера диоксид					0,0020000	0,000000	1	0,48	5,22	0,50	0,00	0,00	0,00				
0337	Углерода оксид (Углерод оксид; углерод монооксид; угарный газ)					0,0065000	0,000100	1	0,16	5,22	0,50	0,00	0,00	0,00				
0703	Бензол/фурен					6,7060000E-09	1,100000E-10	1	0,00	5,22	0,50	0,00	0,00	0,00				
1325	Формальдегид (Муравьиный альдегид, оксорметан, метиленоксид)					0,0000600	0,000000	1	0,19	5,22	0,50	0,00	0,00	0,00				
2732	Керосин (Керосин прямой перегонки; керосин дезодорированный)					0,0019000	0,000000	1	0,19	5,22	0,50	0,00	0,00	0,00				
+	6001	Масные отходы	1	3	16	0,00			1,29		100,00	-	-	1	1599800,00	499740,00	1599770,50	499598,00
Код в-ва	Наименование вещества										Лето			Зима				
							Выброс, (т/с)	Выброс, (т/г)	F	См/ЛДК	Xm	Um	См/ЛДК	Xm	Um			
0101	диАлюминий триоксид (в пересчете на алюминий)					0,1077000	0,014160	1	0,00	91,20	0,50	0,00	0,00	0,00				
0123	диЖелезо триоксид (железа оксид) (в пересчете на железо)					0,0582000	0,007700	1	0,00	91,20	0,50	0,00	0,00	0,00				
0128	Оксид кальция					0,1187000	0,015800	1	0,09	91,20	0,50	0,00	0,00	0,00				
0301	Азота диоксид (Двуокись азота, пероксид азота)					0,1589666	1,040531	1	0,18	91,20	0,50	0,00	0,00	0,00				
0303	Аммиак (Азота гидрид)					0,2892000	1,344900	1	0,32	91,20	0,50	0,00	0,00	0,00				
0304	Азот (II) оксид (Азот монооксид)					0,0257992	0,169071	1	0,01	91,20	0,50	0,00	0,00	0,00				
0328	Углерод (Пигмент черный)					0,0338723	0,180552	1	0,05	91,20	0,50	0,00	0,00	0,00				
0330	Сера диоксид					0,0538533	0,274257	1	0,02	91,20	0,50	0,00	0,00	0,00				
0333	Дигидросульфид (Водород сернистый, дигидросульфид, гидросульфид)					0,0141045	0,086280	1	0,39	91,20	0,50	0,00	0,00	0,00				

Инв. № подл. Подп. и дата Взаим. инв. №

0337	Углерода оксид (Углерод окись, углерод моноокись, угарный газ)	0.5398702	1,473863	1	0,02	91,20	0,50	0,00	0,00	0,00
0410	Метан	28,7158000	133,515100	1	0,13	91,20	0,50	0,00	0,00	0,00
0415	Смесь предельных углеводородов C1H4-C5H12	0.0000183	0,163782	1	0,00	91,20	0,50	0,00	0,00	0,00
0418	Смесь предельных углеводородов C8H14-C10H22	0.0000088	0,080524	1	0,00	91,20	0,50	0,00	0,00	0,00
0501	Пентилены (амилены - смесь изомеров)	0.0000007	0,006050	1	0,00	91,20	0,50	0,00	0,00	0,00
0602	Бензол (Циклогексаatriен; Фенилгидрид)	0.0000006	0,005566	1	0,00	91,20	0,50	0,00	0,00	0,00
0616	Диметилбензол (смесь о-, м-, п-изомеров) (Метилтолуол)	0.2404001	1,118502	1	0,27	91,20	0,50	0,00	0,00	0,00
0621	Метилбензол (Фенилметан)	0.3924006	1,829551	1	0,15	91,20	0,50	0,00	0,00	0,00
0627	Этилбензол (Фенилэтан)	0.0516000	0,239845	1	0,58	91,20	0,50	0,00	0,00	0,00
1325	Формальдегид (Муравьиный альдегид; оксиметан; метиленоксид)	0.0521000	0,242200	1	0,23	91,20	0,50	0,00	0,00	0,00
2704	Бензин (нефтяной, малосернистый) (в пересчете на углерод)	0.0002920	0,000030	1	0,00	91,20	0,50	0,00	0,00	0,00
2732	Керосин (Керосин прямой перегонки; керосин дегидрированный)	0.0648976	0,230410	1	0,01	91,20	0,50	0,00	0,00	0,00
2754	Алканы C12-19 (в пересчете на C)	0.0016155	0,242000	1	0,00	91,20	0,50	0,00	0,00	0,00
2902	Взвешенные вещества	3.0067200	0,395100	3	4,03	45,60	0,50	0,00	0,00	0,00
2908	Пыль неорганическая: 70-20% SiO2	0.2234800	0,029370	3	0,50	45,60	0,00	0,00	0,00	0,00
2928	Каучук СКНН (пыль)	0.0002500	0,000033	3	0,00	45,60	0,50	0,00	0,00	0,00
2936	Пыль древесная	0.0184000	0,002400	3	0,02	45,60	0,50	0,00	0,00	0,00

+	6002	Площадка съезженни	1	3	5	0,00		1,29	10,00	-	-	1	1599835,50	499766,00	1599819,50	499769,00
---	------	--------------------	---	---	---	------	--	------	-------	---	---	---	------------	-----------	------------	-----------

Код в-ва	Наименование вещества	Выброс, (г/с)	Выброс, (т/г)	F	Лето			Зима		
					См/ПДК	Хм	Um	См/ПДК	Хм	Um
0301	Азота диоксид (Двуокись азота; пероксид азота)	0.0248078	0,007249	1	0,02	28,50	0,50	0,00	0,00	0,00
0304	Азот (II) оксид (Азот монооксид)	0.0040313	0,001178	1	0,03	28,50	0,50	0,00	0,00	0,00
0328	Углерод (Пигмент черный)	0.0160601	0,004202	1	0,36	28,50	0,50	0,00	0,00	0,00
0330	Сера диоксид	0.0050189	0,001442	1	0,03	28,50	0,50	0,00	0,00	0,00
0333	Дигидросульфид (Водород сернистый; дигидросульфид; гидросульфид)	0.0000004	0,000678	1	0,00	28,50	0,50	0,00	0,00	0,00
0337	Углерода оксид (Углерод окись; углерод моноокись; угарный газ)	0.1998823	0,954133	1	0,13	28,50	0,50	0,00	0,00	0,00
2732	Керосин (Керосин прямой перегонки; керосин дегидрированный)	0.0324534	0,008705	1	0,09	28,50	0,50	0,00	0,00	0,00
2754	Алканы C12-19 (в пересчете на C)	0.0001346	0,241377	1	0,00	28,50	0,50	0,00	0,00	0,00

+	6003	Пруд для фильтрата	1	3	5	0,00		1,29	20,00	-	-	1	1599793,00	499812,00	1599819,50	499769,00
---	------	--------------------	---	---	---	------	--	------	-------	---	---	---	------------	-----------	------------	-----------

Код в-ва	Наименование вещества	Выброс, (г/с)	Выброс, (т/г)	F	Лето			Зима		
					См/ПДК	Хм	Um	См/ПДК	Хм	Um
0301	Азота диоксид (Двуокись азота; пероксид азота)	0.0005000	0,008500	1	0,01	28,50	0,50	0,00	0,00	0,00
0303	Аммиак (Азота гидрид)	0.0131000	0,160500	1	0,22	28,50	0,50	0,00	0,00	0,00
0304	Азот (II) оксид (Азот монооксид)	0.0057000	0,070200	1	0,05	28,50	0,50	0,00	0,00	0,00
0333	Дигидросульфид (Водород сернистый; дигидросульфид; гидросульфид)	0.0035000	0,042300	1	1,47	28,50	0,50	0,00	0,00	0,00
0410	Метан	0.4381000	5,382500	1	0,03	28,50	0,50	0,00	0,00	0,00
1071	Гидроксibenзол (Фенол)	0.0001000	0,020600	1	0,03	28,50	0,50	0,00	0,00	0,00
1325	Формальдегид (Муравьиный альдегид; оксиметан; метиленоксид)	0.0022000	0,026900	1	0,15	28,50	0,50	0,00	0,00	0,00
1716	Одорант СПМ	0.0000900	0,001100	1	0,03	28,50	0,50	0,00	0,00	0,00

+	6004	Площадка грунта	1	3	5	0,00		1,29	15,00	-	-	1	1599775,00	499551,00	1599817,00	499517,50
---	------	-----------------	---	---	---	------	--	------	-------	---	---	---	------------	-----------	------------	-----------

Код в-ва	Наименование вещества	Выброс, (г/с)	Выброс, (т/г)	F	Лето			Зима		
					См/ПДК	Хм	Um	См/ПДК	Хм	Um
0301	Азота диоксид (Двуокись азота; пероксид азота)	0.0421469	0,192322	1	0,71	28,50	0,50	0,00	0,00	0,00
0304	Азот (II) оксид (Азот монооксид)	0.0068489	0,031252	1	0,06	28,50	0,50	0,00	0,00	0,00
0328	Углерод (Пигмент черный)	0.0124203	0,037411	1	0,28	28,50	0,50	0,00	0,00	0,00
0330	Сера диоксид	0.0059038	0,022365	1	0,04	28,50	0,50	0,00	0,00	0,00
0333	Дигидросульфид (Водород сернистый; дигидросульфид; гидросульфид)	0.0000002	0,000678	1	0,00	28,50	0,50	0,00	0,00	0,00
0337	Углерода оксид (Углерод окись; углерод моноокись; угарный газ)	0.1522773	0,197274	1	0,10	28,50	0,50	0,00	0,00	0,00
2732	Керосин (Керосин прямой перегонки; керосин дегидрированный)	0.0248902	0,053174	1	0,07	28,50	0,50	0,00	0,00	0,00
2754	Алканы C12-19 (в пересчете на C)	0.0000808	0,241354	1	0,00	28,50	0,50	0,00	0,00	0,00

+	6010	МСС	1	3	5	0,00		1,29	20,00	-	-	1	1599928,50	499554,00	1599954,50	499563,50
---	------	-----	---	---	---	------	--	------	-------	---	---	---	------------	-----------	------------	-----------

Код в-ва	Наименование вещества	Выброс, (г/с)	Выброс, (т/г)	F	Лето			Зима		
					См/ПДК	Хм	Um	См/ПДК	Хм	Um
0301	Азота диоксид (Двуокись азота; пероксид азота)	0.0255898	0,118698	1	0,43	28,50	0,50	0,00	0,00	0,00
0304	Азот (II) оксид (Азот монооксид)	0.0041584	0,019289	1	0,04	28,50	0,50	0,00	0,00	0,00
0328	Углерод (Пигмент черный)	0.0079231	0,023484	1	0,18	28,50	0,50	0,00	0,00	0,00
0330	Сера диоксид	0.0037472	0,014700	1	0,03	28,50	0,50	0,00	0,00	0,00
0333	Дигидросульфид (Водород сернистый; дигидросульфид; гидросульфид)	0.0000060	0,000685	1	0,00	28,50	0,50	0,00	0,00	0,00
0337	Углерода оксид (Углерод окись; углерод моноокись; угарный газ)	0.0889509	0,119883	1	0,06	28,50	0,50	0,00	0,00	0,00
2732	Керосин (Керосин прямой перегонки; керосин дегидрированный)	0.0149014	0,032862	1	0,04	28,50	0,50	0,00	0,00	0,00
2754	Алканы C12-19 (в пересчете на C)	0.0021540	0,244001	1	0,01	28,50	0,50	0,00	0,00	0,00

+	6011	Ванна для обмыва колес	1	3	5	0,00		1,29	5,00	-	-	1	1599079,00	499557,50	1599987,50	499561,50
---	------	------------------------	---	---	---	------	--	------	------	---	---	---	------------	-----------	------------	-----------

Код в-ва	Наименование вещества	Выброс, (г/с)	Выброс, (т/г)	F	Лето			Зима		
					См/ПДК	Хм	Um	См/ПДК	Хм	Um
2936	Пыль древесная	0.0268560	0,000066	1	0,18	28,50	0,50	0,00	0,00	0,00
3816	Полигаксаметиленурандин гидроксид	0.0240000	0,445500	1	2,69	28,50	0,50	0,00	0,00	0,00

+	6101	Внутренний проезд 1	1	3	5	0,00		1,29	5,00	-	-	1	1599989,81	499575,53	1599909,50	499561,50
---	------	---------------------	---	---	---	------	--	------	------	---	---	---	------------	-----------	------------	-----------

Код в-ва	Наименование вещества	Выброс, (г/с)	Выброс, (т/г)	F	Лето			Зима		
					См/ПДК	Хм	Um	См/ПДК	Хм	Um
0301	Азота диоксид (Двуокись азота; пероксид азота)	0.0047447	0,051110	1	0,08	28,50	0,50	0,00	0,00	0,00
0304	Азот (II) оксид (Азот монооксид)	0.0007710	0,008305	1	0,01	28,50	0,50	0,00	0,00	0,00
0328	Углерод (Пигмент черный)	0.0009900	0,008444	1	0,02	28,50	0,50	0,00	0,00	0,00

Взаим. инв. №

Подп. и дата

Инв. № подл.

0330	Сера диоксид	0,0005775	0,005449	1	0,00	28,50	0,50	0,00	0,00	0,00							
0337	Углерода оксид (Углерод окись, углерод моноокись, угарный газ)	0,0037675	0,035816	1	0,00	28,50	0,50	0,00	0,00	0,00							
2732	Керосин (Керосин прямой перегонки, керосин дезодорированный)	0,0012558	0,012036	1	0,00	28,50	0,50	0,00	0,00	0,00							
+	6102	Внутренний проезд 2	1	3	5	0,00			1,29	5,00	-	-	1	1599907,50	499585,50	1599923,00	499539,00

Код в-ва	Наименование вещества	Выброс, (г/с)	Выброс, (т/г)	F	Лето			Зима		
					См/ПДК	Xm	Um	См/ПДК	Xm	Um
0301	Азота диоксид (Двуокись азота, пероксид азота)	0,0047447	0,051110	1	0,08	28,50	0,50	0,00	0,00	0,00
0304	Азот (II) оксид (Азот монооксид)	0,0007710	0,008305	1	0,01	28,50	0,50	0,00	0,00	0,00
0328	Углерод (Пигмент черный)	0,0009900	0,008444	1	0,02	28,50	0,50	0,00	0,00	0,00
0330	Сера диоксид	0,0005775	0,005449	1	0,00	28,50	0,50	0,00	0,00	0,00
0337	Углерода оксид (Углерод окись, углерод моноокись, угарный газ)	0,0037675	0,035816	1	0,00	28,50	0,50	0,00	0,00	0,00
2732	Керосин (Керосин прямой перегонки, керосин дезодорированный)	0,0012558	0,012036	1	0,00	28,50	0,50	0,00	0,00	0,00
2909	Пыль неорганическая до 20% SiO2	0,0029322	0,018494	3	0,08	14,25	0,50	0,00	0,00	0,00

+	6103	Внутренний проезд 3	1	3	5	0,00			1,29	5,00	-	-	1	1599927,50	499540,50	1599997,50	499587,50
---	------	---------------------	---	---	---	------	--	--	------	------	---	---	---	------------	-----------	------------	-----------

Код в-ва	Наименование вещества	Выброс, (г/с)	Выброс, (т/г)	F	Лето			Зима		
					См/ПДК	Xm	Um	См/ПДК	Xm	Um
0301	Азота диоксид (Двуокись азота, пероксид азота)	0,0047447	0,051110	1	0,08	28,50	0,50	0,00	0,00	0,00
0304	Азот (II) оксид (Азот монооксид)	0,0007710	0,008305	1	0,01	28,50	0,50	0,00	0,00	0,00
0328	Углерод (Пигмент черный)	0,0009900	0,008444	1	0,02	28,50	0,50	0,00	0,00	0,00
0330	Сера диоксид	0,0005775	0,005449	1	0,00	28,50	0,50	0,00	0,00	0,00
0337	Углерода оксид (Углерод окись, углерод моноокись, угарный газ)	0,0037675	0,035816	1	0,00	28,50	0,50	0,00	0,00	0,00
2732	Керосин (Керосин прямой перегонки, керосин дезодорированный)	0,0012558	0,012036	1	0,00	28,50	0,50	0,00	0,00	0,00

+	6104	Внутренний проезд 4	1	3	5	0,00			1,29	5,00	-	-	1	1599901,50	499591,00	1599972,50	499727,00
---	------	---------------------	---	---	---	------	--	--	------	------	---	---	---	------------	-----------	------------	-----------

Код в-ва	Наименование вещества	Выброс, (г/с)	Выброс, (т/г)	F	Лето			Зима		
					См/ПДК	Xm	Um	См/ПДК	Xm	Um
0301	Азота диоксид (Двуокись азота, пероксид азота)	0,0086267	0,086634	1	0,15	28,50	0,50	0,00	0,00	0,00
0304	Азот (II) оксид (Азот монооксид)	0,0014018	0,014078	1	0,01	28,50	0,50	0,00	0,00	0,00
0328	Углерод (Пигмент черный)	0,0018000	0,014308	1	0,04	28,50	0,50	0,00	0,00	0,00
0330	Сера диоксид	0,0010500	0,009240	1	0,01	28,50	0,50	0,00	0,00	0,00
0337	Углерода оксид (Углерод окись, углерод моноокись, угарный газ)	0,0068500	0,060704	1	0,00	28,50	0,50	0,00	0,00	0,00
2732	Керосин (Керосин прямой перегонки, керосин дезодорированный)	0,0022833	0,020400	1	0,01	28,50	0,50	0,00	0,00	0,00
2909	Пыль неорганическая до 20% SiO2	0,0040056	0,025264	3	0,08	14,25	0,50	0,00	0,00	0,00

+	6105	Внутренний проезд 5	1	3	5	0,00			1,29	5,00	-	-	1	1599873,00	499730,50	1599759,00	499757,00
---	------	---------------------	---	---	---	------	--	--	------	------	---	---	---	------------	-----------	------------	-----------

Код в-ва	Наименование вещества	Выброс, (г/с)	Выброс, (т/г)	F	Лето			Зима		
					См/ПДК	Xm	Um	См/ПДК	Xm	Um
0301	Азота диоксид (Двуокись азота, пероксид азота)	0,0086267	0,086634	1	0,15	28,50	0,50	0,00	0,00	0,00
0304	Азот (II) оксид (Азот монооксид)	0,0014018	0,014078	1	0,01	28,50	0,50	0,00	0,00	0,00
0328	Углерод (Пигмент черный)	0,0018000	0,014308	1	0,04	28,50	0,50	0,00	0,00	0,00
0330	Сера диоксид	0,0010500	0,009240	1	0,01	28,50	0,50	0,00	0,00	0,00
0337	Углерода оксид (Углерод окись, углерод моноокись, угарный газ)	0,0068500	0,060704	1	0,00	28,50	0,50	0,00	0,00	0,00
2732	Керосин (Керосин прямой перегонки, керосин дезодорированный)	0,0022833	0,020400	1	0,01	28,50	0,50	0,00	0,00	0,00
2909	Пыль неорганическая до 20% SiO2	0,0040056	0,025264	3	0,08	14,25	0,50	0,00	0,00	0,00

+	6106	Внутренний проезд 6	1	3	5	0,00			1,29	5,00	-	-	1	1599917,50	499540,50	1599924,00	499518,50
---	------	---------------------	---	---	---	------	--	--	------	------	---	---	---	------------	-----------	------------	-----------

Код в-ва	Наименование вещества	Выброс, (г/с)	Выброс, (т/г)	F	Лето			Зима		
					См/ПДК	Xm	Um	См/ПДК	Xm	Um
0301	Азота диоксид (Двуокись азота, пероксид азота)	0,0009489	0,001995	1	0,02	28,50	0,50	0,00	0,00	0,00
0304	Азот (II) оксид (Азот монооксид)	0,0001542	0,000324	1	0,00	28,50	0,50	0,00	0,00	0,00
0328	Углерод (Пигмент черный)	0,0001980	0,000330	1	0,00	28,50	0,50	0,00	0,00	0,00
0330	Сера диоксид	0,0001155	0,000213	1	0,00	28,50	0,50	0,00	0,00	0,00
0337	Углерода оксид (Углерод окись, углерод моноокись, угарный газ)	0,0007535	0,001400	1	0,00	28,50	0,50	0,00	0,00	0,00
2732	Керосин (Керосин прямой перегонки, керосин дезодорированный)	0,0002512	0,000470	1	0,00	28,50	0,50	0,00	0,00	0,00
2909	Пыль неорганическая до 20% SiO2	0,0001047	0,000681	3	0,00	14,25	0,50	0,00	0,00	0,00

Инв. № подл. Подп. и дата. Взаим. инв. №

Изм.	Кол.уч	Лист	№ док.	Подп.	Дата
------	--------	------	--------	-------	------

18.003-ОВОС.3

Выбросы источников по веществам

Типы источников:

- 1 - Точечный;
 2 - Линейный;
 3 - Неорганизованный;
 4 - Совокупность точечных источников;
 5 - С зависимостью массы выброса от скорости ветра;
 6 - Точечный, с зонтом или выбросом горизонтально;
 7 - Совокупность точечных (зонт или выброс вбок);
 8 - Автомагистраль (неорганизованный линейный);
 9 - Точечный, с выбросом в бок;
 10 - Свеча.

Вещество: 0101
диАлюминий триоксид (в пересчете на алюминий)

№ пл.	№ цех.	№ ист.	Тип	F	Макс. выброс (r/c)	Валовый выброс (т/г)	Средний выброс (r/c)
0	0	6001	3	1	0,1077000	0,014160	0,0000000
Итого:					0,1077	0,01416	0

Вещество: 0123
диЖелезо триоксид (железа оксид) (в пересчете на железо)

№ пл.	№ цех.	№ ист.	Тип	F	Макс. выброс (r/c)	Валовый выброс (т/г)	Средний выброс (r/c)
0	0	6001	3	1	0,0582000	0,007700	0,0000000
Итого:					0,0582	0,0077	0

Вещество: 0301
Азота диоксид (Двуокись азота; пероксид азота)

№ пл.	№ цех.	№ ист.	Тип	F	Макс. выброс (r/c)	Валовый выброс (т/г)	Средний выброс (r/c)
0	0	1	1	1	0,0060000	0,000100	0,0000000
0	0	6001	3	1	0,1589666	1,040531	0,0000000
0	0	6002	3	1	0,0248078	0,007249	0,0000000
0	0	6003	3	1	0,0005000	0,006500	0,0000000
0	0	6004	3	1	0,0421469	0,192322	0,0000000
0	0	6010	3	1	0,0255898	0,118698	0,0000000
0	0	6101	3	1	0,0047447	0,051110	0,0000000
0	0	6102	3	1	0,0047447	0,051110	0,0000000
0	0	6103	3	1	0,0047447	0,051110	0,0000000
0	0	6104	3	1	0,0086267	0,086634	0,0000000
0	0	6105	3	1	0,0086267	0,086634	0,0000000
0	0	6106	3	1	0,0009489	0,001995	0,0000000
Итого:					0,2904475	1,693993	0

Вещество: 0303
Аммиак (Азота гидрид)

№ пл.	№ цех.	№ ист.	Тип	F	Макс. выброс (r/c)	Валовый выброс (т/г)	Средний выброс (r/c)
0	0	6001	3	1	0,2892000	1,344900	0,0000000
0	0	6003	3	1	0,0131000	0,160500	0,0000000
Итого:					0,3023	1,5054	0

Вещество: 0304
Азот (II) оксид (Азот монооксид)

Взаим. инв. №	
Подп. и дата	
Инв. № подл.	

Изм.	Кол.уч	Лист	№ док.	Подп.	Дата

18.003-ОВОС.3

Лист
126

№ пл.	№ цех.	№ ист.	Тип	F	Макс. выброс (r/c)	Валовый выброс (т/г)	Средний выброс (r/c)
0	0	1	1	1	0,0010000	0,0000000	0,0000000
0	0	6001	3	1	0,0257992	0,169071	0,0000000
0	0	6002	3	1	0,0040313	0,001178	0,0000000
0	0	6003	3	1	0,0057000	0,070200	0,0000000
0	0	6004	3	1	0,0068489	0,031252	0,0000000
0	0	6010	3	1	0,0041584	0,019289	0,0000000
0	0	6101	3	1	0,0007710	0,008305	0,0000000
0	0	6102	3	1	0,0007710	0,008305	0,0000000
0	0	6103	3	1	0,0007710	0,008305	0,0000000
0	0	6104	3	1	0,0014018	0,014078	0,0000000
0	0	6105	3	1	0,0014018	0,014078	0,0000000
0	0	6106	3	1	0,0001542	0,000324	0,0000000
Итого:					0,0528086	0,344385	0

**Вещество: 0328
Углерод (Пигмент черный)**

№ пл.	№ цех.	№ ист.	Тип	F	Макс. выброс (r/c)	Валовый выброс (т/г)	Средний выброс (r/c)
0	0	1	1	1	0,0004000	0,000010	0,0000000
0	0	6001	3	1	0,0338723	0,160552	0,0000000
0	0	6002	3	1	0,0160601	0,004202	0,0000000
0	0	6004	3	1	0,0124203	0,037411	0,0000000
0	0	6010	3	1	0,0079231	0,023484	0,0000000
0	0	6101	3	1	0,0009900	0,008444	0,0000000
0	0	6102	3	1	0,0009900	0,008444	0,0000000
0	0	6103	3	1	0,0009900	0,008444	0,0000000
0	0	6104	3	1	0,0018000	0,014308	0,0000000
0	0	6105	3	1	0,0018000	0,014308	0,0000000
0	0	6106	3	1	0,0001980	0,000330	0,0000000
Итого:					0,0774438	0,279937	0

**Вещество: 0330
Сера диоксид**

№ пл.	№ цех.	№ ист.	Тип	F	Макс. выброс (r/c)	Валовый выброс (т/г)	Средний выброс (r/c)
0	0	1	1	1	0,0020000	0,0000000	0,0000000
0	0	6001	3	1	0,0538533	0,274257	0,0000000
0	0	6002	3	1	0,0050189	0,001442	0,0000000
0	0	6004	3	1	0,0059038	0,022365	0,0000000
0	0	6010	3	1	0,0037472	0,014700	0,0000000
0	0	6101	3	1	0,0005775	0,005449	0,0000000
0	0	6102	3	1	0,0005775	0,005449	0,0000000
0	0	6103	3	1	0,0005775	0,005449	0,0000000
0	0	6104	3	1	0,0010500	0,009240	0,0000000
0	0	6105	3	1	0,0010500	0,009240	0,0000000
0	0	6106	3	1	0,0001155	0,000213	0,0000000
Итого:					0,0744712	0,347804	0

**Вещество: 0333
Дигидросульфид (Водород сернистый, дигидросульфид, гидросульфид)**

Индв. № подл.	Подп. и дата	Взаим. инв. №

Изм.	Кол.уч	Лист	№ док.	Подп.	Дата

18.003-ОВОС.3

Лист

127

№ пл.	№ цех.	№ ист.	Тип	F	Макс. выброс (г/с)	Валовый выброс (т/г)	Средний выброс (г/с)
0	0	6001	3	1	0,0141045	0,066280	0,0000000
0	0	6002	3	1	0,0000004	0,000678	0,0000000
0	0	6003	3	1	0,0035000	0,042300	0,0000000
0	0	6004	3	1	0,0000002	0,000678	0,0000000
0	0	6010	3	1	0,0000060	0,000685	0,0000000
Итого:					0,0176111	0,110621	0

Вещество: 0337
Углерода оксид (Углерод окись; углерод моноокись; угарный газ)

№ пл.	№ цех.	№ ист.	Тип	F	Макс. выброс (г/с)	Валовый выброс (т/г)	Средний выброс (г/с)
0	0	1	1	1	0,0065000	0,000100	0,0000000
0	0	6001	3	1	0,5398702	1,473663	0,0000000
0	0	6002	3	1	0,1998823	0,054133	0,0000000
0	0	6004	3	1	0,1522773	0,197274	0,0000000
0	0	6010	3	1	0,0889509	0,119683	0,0000000
0	0	6101	3	1	0,0037675	0,035816	0,0000000
0	0	6102	3	1	0,0037675	0,035816	0,0000000
0	0	6103	3	1	0,0037675	0,035816	0,0000000
0	0	6104	3	1	0,0068500	0,060704	0,0000000
0	0	6105	3	1	0,0068500	0,060704	0,0000000
0	0	6106	3	1	0,0007535	0,001400	0,0000000
Итого:					1,0132367	2,075109	0

Вещество: 0415
Смесь предельных углеводородов C1H4-C5H12

№ пл.	№ цех.	№ ист.	Тип	F	Макс. выброс (г/с)	Валовый выброс (т/г)	Средний выброс (г/с)
0	0	6001	3	1	0,0000183	0,163762	0,0000000
Итого:					1,83E-005	0,163762	0

Вещество: 0416
Смесь предельных углеводородов C6H14-C10H22

№ пл.	№ цех.	№ ист.	Тип	F	Макс. выброс (г/с)	Валовый выброс (т/г)	Средний выброс (г/с)
0	0	6001	3	1	0,0000068	0,060524	0,0000000
Итого:					6,8E-006	0,060524	0

Вещество: 0602
Бензол (Циклогексатриен; фенилгидрид)

№ пл.	№ цех.	№ ист.	Тип	F	Макс. выброс (г/с)	Валовый выброс (т/г)	Средний выброс (г/с)
0	0	6001	3	1	0,0000006	0,005566	0,0000000
Итого:					6E-007	0,005566	0

Вещество: 0616
Диметилбензол (смесь о-, м-, п- изомеров) (Метилтолуол)

Инд. № подл. Подп. и дата Взаим. инв. №

Изм.	Кол.уч	Лист	№ док.	Подп.	Дата
------	--------	------	--------	-------	------

18.003-ОВОС.3

Лист

128

№ пл.	№ цех.	№ ист.	Тип	F	Макс. выброс (r/c)	Валовый выброс (т/г)	Средний выброс (r/c)
0	0	6001	3	1	0,2404001	1,118502	0,0000000
Итого:					0,2404001	1,118502	0

**Вещество: 0621
Метилбензол (Фенилметан)**

№ пл.	№ цех.	№ ист.	Тип	F	Макс. выброс (r/c)	Валовый выброс (т/г)	Средний выброс (r/c)
0	0	6001	3	1	0,3924006	1,829551	0,0000000
Итого:					0,3924006	1,829551	0

**Вещество: 0627
Этилбензол (Фенилэтан)**

№ пл.	№ цех.	№ ист.	Тип	F	Макс. выброс (r/c)	Валовый выброс (т/г)	Средний выброс (r/c)
0	0	6001	3	1	0,0516000	0,239845	0,0000000
Итого:					0,0516	0,239845	0

**Вещество: 0703
Бенз/а/пирен**

№ пл.	№ цех.	№ ист.	Тип	F	Макс. выброс (r/c)	Валовый выброс (т/г)	Средний выброс (r/c)
0	0	1	1	1	6,7060000E-09	1,100000E-10	0,0000000
Итого:					6,706E-009	1,1E-010	0

**Вещество: 1071
Гидроксibenзол (фенол)**

№ пл.	№ цех.	№ ист.	Тип	F	Макс. выброс (r/c)	Валовый выброс (т/г)	Средний выброс (r/c)
0	0	6003	3	1	0,0001000	0,020600	0,0000000
Итого:					0,0001	0,0206	0

**Вещество: 1325
Формальдегид (Муравьиный альдегид, оксометан, метиленоксид)**

№ пл.	№ цех.	№ ист.	Тип	F	Макс. выброс (r/c)	Валовый выброс (т/г)	Средний выброс (r/c)
0	0	1	1	1	0,0000800	0,000000	0,0000000
0	0	6001	3	1	0,0521000	0,242200	0,0000000
0	0	6003	3	1	0,0022000	0,026900	0,0000000
Итого:					0,05438	0,2691	0

**Вещество: 2704
Бензин (нефтяной, малосернистый) (в пересчете на углерод)**

№ пл.	№ цех.	№ ист.	Тип	F	Макс. выброс (r/c)	Валовый выброс (т/г)	Средний выброс (r/c)
0	0	6001	3	1	0,0002920	0,000030	0,0000000
Итого:					0,000292	3E-005	0

Взаим. инв. №

Подп. и дата

Инв. № подл.

Изм.	Кол.уч	Лист	№ док.	Подп.	Дата
------	--------	------	--------	-------	------

18.003-ОВОС.3

Лист
129

Вещество: 2902
Взвешенные вещества

№ пл.	№ цех.	№ ист.	Тип	F	Макс. выброс (г/с)	Валовый выброс (т/г)	Средний выброс (г/с)
0	0	6001	3	3	3,0067200	0,395100	0,0000000
Итого:					3,00672	0,3951	0

Вещество: 2908
Пыль неорганическая: 70-20% SiO2

№ пл.	№ цех.	№ ист.	Тип	F	Макс. выброс (г/с)	Валовый выброс (т/г)	Средний выброс (г/с)
0	0	6001	3	3	0,2234800	0,029370	0,0000000
Итого:					0,22348	0,02937	0

Вещество: 2909
Пыль неорганическая: до 20% SiO2

№ пл.	№ цех.	№ ист.	Тип	F	Макс. выброс (г/с)	Валовый выброс (т/г)	Средний выброс (г/с)
0	0	6102	3	3	0,0029322	0,018494	0,0000000
0	0	6104	3	3	0,0040056	0,025264	0,0000000
0	0	6105	3	3	0,0040056	0,025264	0,0000000
0	0	6106	3	3	0,0001047	0,000661	0,0000000
Итого:					0,011048194	0,069683172	0

Расчет проводился по веществам (группам суммации)

Код	Наименование вещества	Предельно допустимая концентрация						Фоновая концентр.	
		Расчет максимальных концентраций		Расчет среднегодовых концентраций		Расчет среднесуточных концентраций		Учет	Интерп.
		Тип	Значение	Тип	Значение	Тип	Значение		
0101	диАлюминий триоксид (в пересчете на алюминий)	-	-	ПДК <i>с/г</i>	0,005	ПДК <i>с/с</i>	0,010	Нет	Нет
0123	диЖелезо триоксид (железа оксид) (в пересчете на железо)	-	-	ПДК <i>с/с</i>	0,040	ПДК <i>с/с</i>	0,040	Нет	Нет
0301	Азота диоксид (Двуокись азота; пероксид азота)	ПДК <i>м/р</i>	0,200	ПДК <i>с/г</i>	0,040	ПДК <i>с/с</i>	0,100	Да	Нет
0303	Аммиак (Азота гидрид)	ПДК <i>м/р</i>	0,200	ПДК <i>с/г</i>	0,040	ПДК <i>с/с</i>	0,100	Нет	Нет
0304	Азот (II) оксид (Азот монооксид)	ПДК <i>м/р</i>	0,400	ПДК <i>с/г</i>	0,060	ПДК <i>с/с</i>	-	Нет	Нет
0328	Углерод (Пигмент черный)	ПДК <i>м/р</i>	0,150	ПДК <i>с/г</i>	0,025	ПДК <i>с/с</i>	0,050	Нет	Нет
0330	Сера диоксид	ПДК <i>м/р</i>	0,500	ПДК <i>с/с</i>	0,050	ПДК <i>с/с</i>	0,050	Да	Нет
0333	Дигидросульфид (Водород сернистый, дигидросульфид, гидросульфид)	ПДК <i>м/р</i>	0,008	ПДК <i>с/г</i>	0,002	ПДК <i>с/с</i>	-	Да	Нет
0337	Углерода оксид (Углерод окись, углерод моноокись, угарный газ)	ПДК <i>м/р</i>	5,000	ПДК <i>с/г</i>	3,000	ПДК <i>с/с</i>	3,000	Нет	Нет
0416	Смесь предельных углеводородов C6H14-C10H22	ПДК <i>м/р</i>	50,000	ПДК <i>с/с</i>	5,000	ПДК <i>с/с</i>	5,000	Нет	Нет
0602	Бензол (Циклогексатриен; фенилгидрид)	ПДК <i>м/р</i>	0,300	ПДК <i>с/г</i>	0,005	ПДК <i>с/с</i>	0,060	Нет	Нет
0616	Диметилбензол (смесь о-, м-, п- изомеров) (Метилтолуол)	ПДК <i>м/р</i>	0,200	ПДК <i>с/г</i>	0,100	ПДК <i>с/с</i>	-	Нет	Нет
0621	Метилбензол (Фенилметан)	ПДК <i>м/р</i>	0,600	ПДК <i>с/г</i>	0,400	ПДК <i>с/с</i>	-	Нет	Нет
0627	Этилбензол (Фенилэтан)	ПДК <i>м/р</i>	0,020	ПДК <i>с/г</i>	0,040	ПДК <i>с/с</i>	-	Нет	Нет
0703	Бенз/алирен	-	-	ПДК <i>с/г</i>	1,000E-06	ПДК <i>с/с</i>	1,000E-06	Нет	Нет
1071	Гидроксибензол (фенол)	ПДК <i>м/р</i>	0,010	ПДК <i>с/г</i>	0,003	ПДК <i>с/с</i>	0,006	Нет	Нет
1325	Формальдегид (Муравьиный альдегид, оксометан, метиленоксид)	ПДК <i>м/р</i>	0,050	ПДК <i>с/г</i>	0,003	ПДК <i>с/с</i>	0,010	Да	Нет
2704	Бензин (нефтяной, малосернистый) (в пересчете на углерод)	ПДК <i>м/р</i>	5,000	ПДК <i>с/с</i>	1,500	ПДК <i>с/с</i>	1,500	Нет	Нет
2902	Взвешенные вещества	ПДК <i>м/р</i>	0,500	ПДК <i>с/г</i>	0,075	ПДК <i>с/с</i>	0,150	Нет	Нет
2908	Пыль неорганическая: 70-20% SiO2	ПДК <i>м/р</i>	0,300	ПДК <i>с/с</i>	0,100	ПДК <i>с/с</i>	0,100	Нет	Нет
2909	Пыль неорганическая: до 20% SiO2	ПДК <i>м/р</i>	0,500	ПДК <i>с/с</i>	0,150	ПДК <i>с/с</i>	0,150	Нет	Нет

Взаим. инв. №

Подп. и дата

Инв. № подл.

Изм. Кол.уч Лист № док. Подп. Дата

18.003-ОВОС.3

Лист

130

Формат А4

Посты измерения фоновых концентраций

№ поста	Наименование	Координаты (м)	
		X	Y
1		0,00	0,00

Код в-ва	Наименование вещества	Максимальная концентрация *					Средняя концентрация *
		Штиль	Север	Восток	Юг	Запад	
0301	Азота диоксид (Двуокись азота; пероксид азота)	0,076	0,076	0,076	0,076	0,076	0,000
0304	Азот (II) оксид (Азот монооксид)	0,048	0,048	0,048	0,048	0,048	0,000
0330	Сера диоксид	0,018	0,018	0,018	0,018	0,018	0,000
0333	Дигидросульфид (Водород сернистый, дигидросульфид, гидросульфид)	0,003	0,003	0,003	0,003	0,003	0,000
0337	Углерода оксид (Углерод окись; углерод моноокись; угарный газ)	2,300	2,300	2,300	2,300	2,300	0,000
1325	Формальдегид (Муравьиный альдегид, оксаметан, метилоксид)	0,020	0,020	0,020	0,020	0,020	0,000

* Фоновые концентрации измеряются в мг/м³ для веществ и долях приведенной ПДК для групп суммации

Перебор метеопараметров при расчете

Набор-автомат

Перебор скоростей ветра осуществляется автоматически

Направление ветра

Начало сектора	Конец сектора	Шаг перебора ветра
0	360	1

Расчетные области

Расчетные площадки

Код	Тип	Полное описание площадки					Зона влияния (м)	Шаг (м)		Высота (м)
		Координаты середины 1-й стороны (м)		Координаты середины 2-й стороны (м)		Ширина (м)		По ширине	По длине	
		X	Y	X	Y					
7	Полное описание	1593205,30	500121,45	1605893,10	500121,45	9672,10	0,00	500,00	500,00	2,00

Расчетные точки

Код	Координаты (м)		Высота (м)	Тип точки	Комментарий
	X	Y			
1	1600030,70	501612,00	2,00	застройка	Граница проекта планировки и межевания территории
2	1600746,20	499642,40	2,00	застройка	Коллективный сад Рябинка
3	1600887,50	499327,80	2,00	застройка	Коллективный сад №8
4	1596065,90	499842,80	2,00	застройка	Коллективный сад №6
5	1601133,10	497615,80	2,00	застройка	Коллективный сад РТП
6	1598728,60	501612,00	2,00	застройка	Коллективный сад "Родник"
7	1599090,60	502546,30	2,00	застройка	Участок с к.н. 66:32:0406026:536, ИЖС
8	1599744,10	500339,60	2,00	на границе СЗЗ	С
9	1600503,60	499720,20	2,00	на границе СЗЗ	В
10	1599844,30	499003,70	2,00	на границе СЗЗ	Ю
11	1599166,20	499656,40	2,00	на границе СЗЗ	З
12	1599790,00	499824,70	2,00	на границе производственной зоны	С
13	1599893,60	499677,90	2,00	на границе производственной зоны	В
14	1599839,50	499507,70	2,00	на границе производственной зоны	Ю
15	1599666,30	499663,60	2,00	на границе производственной зоны	З

Взаим. инв. №

Подп. и дата

Инв. № подл.

Изм.	Кол.уч	Лист	№ док.	Подп.	Дата
------	--------	------	--------	-------	------

18.003-ОВОС.3

Лист

131

Формат А4

Результаты расчета по веществам (расчетные точки)

Типы точек:

- 0 - расчетная точка пользователя
- 1 - точка на границе охранной зоны
- 2 - точка на границе производственной зоны
- 3 - точка на границе СЗЗ
- 4 - на границе жилой зоны
- 5 - на границе застройки
- 6 - точки квотирования

Вещество: 0101 диАлюминий триоксид (в пересчете на алюминий)

№	Коорд Х(м)	Коорд У(м)	Высота (м)	Концентр. (д. ПДК)	Концентр. (мг/куб.м)	Напр. ветра	Скор. ветра	Фон		Фон до исключения		Тип точки
								доли ПДК	мг/куб.м	доли ПДК	мг/куб.м	
13	1599893,60	499677,90	2,00	0,77	0,004	-	-	-	-	-	-	2
12	1599790,00	499824,70	2,00	0,47	0,002	-	-	-	-	-	-	2
15	1599666,30	499663,60	2,00	0,43	0,002	-	-	-	-	-	-	2
14	1599839,50	499507,70	2,00	0,38	0,002	-	-	-	-	-	-	2
9	1600503,60	499720,20	2,00	0,14	6,792E-04	-	-	-	-	-	-	3
11	1599166,20	499656,40	2,00	0,09	4,578E-04	-	-	-	-	-	-	3
8	1599744,10	500339,60	2,00	0,08	4,164E-04	-	-	-	-	-	-	3
10	1599844,30	499003,70	2,00	0,08	4,082E-04	-	-	-	-	-	-	3
2	1600746,20	499642,40	2,00	0,08	4,075E-04	-	-	-	-	-	-	5
3	1600887,50	499327,80	2,00	0,05	2,478E-04	-	-	-	-	-	-	5
1	1600030,70	501612,00	2,00	0,02	1,162E-04	-	-	-	-	-	-	5
6	1598728,60	501612,00	2,00	0,02	7,751E-05	-	-	-	-	-	-	5
5	1601133,10	497615,80	2,00	0,01	6,618E-05	-	-	-	-	-	-	5
7	1599090,60	502546,30	2,00	9,77E-03	4,885E-05	-	-	-	-	-	-	5
4	1596065,90	499842,80	2,00	6,57E-03	3,286E-05	-	-	-	-	-	-	5

Вещество: 0123 диЖелезо триоксид (железа оксид) (в пересчете на железо)

№	Коорд Х(м)	Коорд У(м)	Высота (м)	Концентр. (д. ПДК)	Концентр. (мг/куб.м)	Напр. ветра	Скор. ветра	Фон		Фон до исключения		Тип точки
								доли ПДК	мг/куб.м	доли ПДК	мг/куб.м	
13	1599893,60	499677,90	2,00	0,05	0,002	-	-	-	-	-	-	2
12	1599790,00	499824,70	2,00	0,03	0,001	-	-	-	-	-	-	2
15	1599666,30	499663,60	2,00	0,03	0,001	-	-	-	-	-	-	2
14	1599839,50	499507,70	2,00	0,03	0,001	-	-	-	-	-	-	2
9	1600503,60	499720,20	2,00	9,18E-03	3,670E-04	-	-	-	-	-	-	3
11	1599166,20	499656,40	2,00	6,18E-03	2,474E-04	-	-	-	-	-	-	3
8	1599744,10	500339,60	2,00	5,63E-03	2,250E-04	-	-	-	-	-	-	3
10	1599844,30	499003,70	2,00	5,52E-03	2,206E-04	-	-	-	-	-	-	3
2	1600746,20	499642,40	2,00	5,51E-03	2,202E-04	-	-	-	-	-	-	5
3	1600887,50	499327,80	2,00	3,35E-03	1,339E-04	-	-	-	-	-	-	5
1	1600030,70	501612,00	2,00	1,57E-03	6,277E-05	-	-	-	-	-	-	5
6	1598728,60	501612,00	2,00	1,05E-03	4,189E-05	-	-	-	-	-	-	5
5	1601133,10	497615,80	2,00	8,94E-04	3,575E-05	-	-	-	-	-	-	5
7	1599090,60	502546,30	2,00	6,60E-04	2,640E-05	-	-	-	-	-	-	5
4	1596065,90	499842,80	2,00	4,44E-04	1,776E-05	-	-	-	-	-	-	5

Вещество: 0301 Азота диоксид (Двуокись азота; пероксид азота)

№	Коорд Х(м)	Коорд У(м)	Высота (м)	Концентр. (д. ПДК)	Концентр. (мг/куб.м)	Напр. ветра	Скор. ветра	Фон		Фон до исключения		Тип точки
								доли ПДК	мг/куб.м	доли ПДК	мг/куб.м	
13	1599893,60	499677,90	2,00	0,85	0,034	-	-	0,19	0,008	0,19	0,008	2
14	1599839,50	499507,70	2,00	0,80	0,032	-	-	0,19	0,008	0,19	0,008	2

Взаим. инв. №

Подп. и дата

Инв. № подл.

Изм. Кол.уч Лист № док. Подп. Дата

18.003-ОВОС.3

Лист

132

Формат А4

12	1599790,00	499824,70	2,00	0,56	0,022	-	-	0,19	0,008	0,19	0,008	2
15	1599666,30	499663,60	2,00	0,46	0,018	-	-	0,19	0,008	0,19	0,008	2
9	1600503,60	499720,20	2,00	0,29	0,012	-	-	0,19	0,008	0,19	0,008	3
2	1600746,20	499642,40	2,00	0,25	0,010	-	-	0,19	0,008	0,19	0,008	5
10	1599844,30	499003,70	2,00	0,25	0,010	-	-	0,19	0,008	0,19	0,008	3
11	1599166,20	499656,40	2,00	0,24	0,010	-	-	0,19	0,008	0,19	0,008	3
8	1599744,10	500339,60	2,00	0,24	0,010	-	-	0,19	0,008	0,19	0,008	3
3	1600887,50	499327,80	2,00	0,23	0,009	-	-	0,19	0,008	0,19	0,008	5
1	1600030,70	501612,00	2,00	0,20	0,008	-	-	0,19	0,008	0,19	0,008	5
6	1598728,60	501612,00	2,00	0,20	0,008	-	-	0,19	0,008	0,19	0,008	5
5	1601133,10	497615,80	2,00	0,20	0,008	-	-	0,19	0,008	0,19	0,008	5
7	1599090,60	502546,30	2,00	0,19	0,008	-	-	0,19	0,008	0,19	0,008	5
4	1596065,90	499842,80	2,00	0,19	0,008	-	-	0,19	0,008	0,19	0,008	5

Вещество: 0303
Аммиак (Азота гидрид)

№	Коорд Х(м)	Коорд Y(м)	Высота (м)	Концентр. (д. ПДК)	Концентр. (мг/куб.м)	Напр. ветра	Скор. ветра	Фон		Фон до исключения		Тип точки
								доли ПДК	мг/куб.м	доли ПДК	мг/куб.м	
13	1599893,60	499677,90	2,00	0,29	0,012	-	-	-	-	-	-	2
12	1599790,00	499824,70	2,00	0,28	0,011	-	-	-	-	-	-	2
15	1599666,30	499663,60	2,00	0,17	0,007	-	-	-	-	-	-	2
14	1599839,50	499507,70	2,00	0,14	0,006	-	-	-	-	-	-	2
9	1600503,60	499720,20	2,00	0,05	0,002	-	-	-	-	-	-	3
11	1599166,20	499656,40	2,00	0,03	0,001	-	-	-	-	-	-	3
8	1599744,10	500339,60	2,00	0,03	0,001	-	-	-	-	-	-	3
2	1600746,20	499642,40	2,00	0,03	0,001	-	-	-	-	-	-	5
10	1599844,30	499003,70	2,00	0,03	0,001	-	-	-	-	-	-	3
3	1600887,50	499327,80	2,00	0,02	7,349E-04	-	-	-	-	-	-	5
1	1600030,70	501612,00	2,00	8,62E-03	3,447E-04	-	-	-	-	-	-	5
6	1598728,60	501612,00	2,00	5,71E-03	2,284E-04	-	-	-	-	-	-	5
5	1601133,10	497615,80	2,00	4,80E-03	1,922E-04	-	-	-	-	-	-	5
7	1599090,60	502546,30	2,00	3,59E-03	1,435E-04	-	-	-	-	-	-	5
4	1596065,90	499842,80	2,00	2,42E-03	9,680E-05	-	-	-	-	-	-	5

Вещество: 0304
Азот (II) оксид (Азот монооксид)

№	Коорд Х(м)	Коорд Y(м)	Высота (м)	Концентр. (д. ПДК)	Концентр. (мг/куб.м)	Напр. ветра	Скор. ветра	Фон		Фон до исключения		Тип точки
								доли ПДК	мг/куб.м	доли ПДК	мг/куб.м	
13	1599893,60	499677,90	2,00	0,08	0,005	-	-	-	-	-	-	2
12	1599790,00	499824,70	2,00	0,08	0,005	-	-	-	-	-	-	2
14	1599839,50	499507,70	2,00	0,07	0,004	-	-	-	-	-	-	2
15	1599666,30	499663,60	2,00	0,04	0,002	-	-	-	-	-	-	2
9	1600503,60	499720,20	2,00	0,01	7,775E-04	-	-	-	-	-	-	3
2	1600746,20	499642,40	2,00	7,76E-03	4,658E-04	-	-	-	-	-	-	5
10	1599844,30	499003,70	2,00	7,34E-03	4,401E-04	-	-	-	-	-	-	3
11	1599166,20	499656,40	2,00	6,83E-03	4,098E-04	-	-	-	-	-	-	3
8	1599744,10	500339,60	2,00	6,77E-03	4,065E-04	-	-	-	-	-	-	3
3	1600887,50	499327,80	2,00	4,48E-03	2,688E-04	-	-	-	-	-	-	5
1	1600030,70	501612,00	2,00	1,51E-03	9,037E-05	-	-	-	-	-	-	5
6	1598728,60	501612,00	2,00	9,88E-04	5,929E-05	-	-	-	-	-	-	5
5	1601133,10	497615,80	2,00	8,81E-04	5,285E-05	-	-	-	-	-	-	5
7	1599090,60	502546,30	2,00	6,22E-04	3,729E-05	-	-	-	-	-	-	5
4	1596065,90	499842,80	2,00	4,40E-04	2,641E-05	-	-	-	-	-	-	5

Вещество: 0328
Углерод (Пигмент черный)

Индв. № подл.	Подп. и дата	Взай. инв. №

Изм.	Кол.уч	Лист	№ док.	Подп.	Дата

18.003-ОВОС.3

Лист

133

№	Коорд Х(м)	Коорд Y(м)	Высота (м)	Концентр. (д. ПДК)	Концентр. (мг/куб.м)	Напр. ветра	Скор. ветра	Фон		Фон до исключения		Тип точки
								доли ПДК	мг/куб.м	доли ПДК	мг/куб.м	
13	1599893,60	499677,90	2,00	0,30	0,008	-	-	-	-	-	-	2
14	1599839,50	499507,70	2,00	0,27	0,007	-	-	-	-	-	-	2
12	1599790,00	499824,70	2,00	0,23	0,006	-	-	-	-	-	-	2
15	1599666,30	499663,60	2,00	0,13	0,003	-	-	-	-	-	-	2
9	1600503,60	499720,20	2,00	0,05	0,001	-	-	-	-	-	-	3
2	1600746,20	499642,40	2,00	0,03	7,032E-04	-	-	-	-	-	-	5
10	1599844,30	499003,70	2,00	0,03	6,733E-04	-	-	-	-	-	-	3
11	1599166,20	499656,40	2,00	0,02	6,124E-04	-	-	-	-	-	-	3
8	1599744,10	500339,60	2,00	0,02	6,035E-04	-	-	-	-	-	-	3
3	1600887,50	499327,80	2,00	0,02	4,028E-04	-	-	-	-	-	-	5
1	1600030,70	501612,00	2,00	5,22E-03	1,306E-04	-	-	-	-	-	-	5
6	1598728,60	501612,00	2,00	3,41E-03	8,526E-05	-	-	-	-	-	-	5
5	1601133,10	497615,80	2,00	3,05E-03	7,633E-05	-	-	-	-	-	-	5
7	1599090,60	502546,30	2,00	2,23E-03	5,580E-05	-	-	-	-	-	-	5
4	1596065,90	499842,80	2,00	1,64E-03	4,099E-05	-	-	-	-	-	-	5

Вещество: 0330
Серя диоксид

№	Коорд Х(м)	Коорд Y(м)	Высота (м)	Концентр. (д. ПДК)	Концентр. (мг/куб.м)	Напр. ветра	Скор. ветра	Фон		Фон до исключения		Тип точки
								доли ПДК	мг/куб.м	доли ПДК	мг/куб.м	
13	1599893,60	499677,90	2,00	0,14	0,007	-	-	0,04	0,002	0,04	0,002	2
14	1599839,50	499507,70	2,00	0,12	0,006	-	-	0,04	0,002	0,04	0,002	2
12	1599790,00	499824,70	2,00	0,10	0,005	-	-	0,04	0,002	0,04	0,002	2
15	1599666,30	499663,60	2,00	0,08	0,004	-	-	0,04	0,002	0,04	0,002	2
9	1600503,60	499720,20	2,00	0,05	0,003	-	-	0,04	0,002	0,04	0,002	3
2	1600746,20	499642,40	2,00	0,05	0,002	-	-	0,04	0,002	0,04	0,002	5
10	1599844,30	499003,70	2,00	0,05	0,002	-	-	0,04	0,002	0,04	0,002	3
11	1599166,20	499656,40	2,00	0,05	0,002	-	-	0,04	0,002	0,04	0,002	3
8	1599744,10	500339,60	2,00	0,04	0,002	-	-	0,04	0,002	0,04	0,002	3
3	1600887,50	499327,80	2,00	0,04	0,002	-	-	0,04	0,002	0,04	0,002	5
1	1600030,70	501612,00	2,00	0,04	0,002	-	-	0,04	0,002	0,04	0,002	5
6	1598728,60	501612,00	2,00	0,04	0,002	-	-	0,04	0,002	0,04	0,002	5
5	1601133,10	497615,80	2,00	0,04	0,002	-	-	0,04	0,002	0,04	0,002	5
7	1599090,60	502546,30	2,00	0,04	0,002	-	-	0,04	0,002	0,04	0,002	5
4	1596065,90	499842,80	2,00	0,04	0,002	-	-	0,04	0,002	0,04	0,002	5

Вещество: 0333
Дигидросульфид (Водород сернистый, дигидросульфид, гидросульфид)

№	Коорд Х(м)	Коорд Y(м)	Высота (м)	Концентр. (д. ПДК)	Концентр. (мг/куб.м)	Напр. ветра	Скор. ветра	Фон		Фон до исключения		Тип точки
								доли ПДК	мг/куб.м	доли ПДК	мг/куб.м	
12	1599790,00	499824,70	2,00	0,96	0,002	-	-	0,15	3,000E-04	0,15	3,000E-04	2
13	1599893,60	499677,90	2,00	0,56	0,001	-	-	0,15	3,000E-04	0,15	3,000E-04	2
15	1599666,30	499663,60	2,00	0,42	8,465E-04	-	-	0,15	3,000E-04	0,15	3,000E-04	2
14	1599839,50	499507,70	2,00	0,33	6,681E-04	-	-	0,15	3,000E-04	0,15	3,000E-04	2
9	1600503,60	499720,20	2,00	0,22	4,461E-04	-	-	0,15	3,000E-04	0,15	3,000E-04	3
8	1599744,10	500339,60	2,00	0,20	4,038E-04	-	-	0,15	3,000E-04	0,15	3,000E-04	3
11	1599166,20	499656,40	2,00	0,20	3,979E-04	-	-	0,15	3,000E-04	0,15	3,000E-04	3
2	1600746,20	499642,40	2,00	0,19	3,891E-04	-	-	0,15	3,000E-04	0,15	3,000E-04	5
10	1599844,30	499003,70	2,00	0,19	3,814E-04	-	-	0,15	3,000E-04	0,15	3,000E-04	3
3	1600887,50	499327,80	2,00	0,18	3,511E-04	-	-	0,15	3,000E-04	0,15	3,000E-04	5
1	1600030,70	501612,00	2,00	0,16	3,240E-04	-	-	0,15	3,000E-04	0,15	3,000E-04	5
6	1598728,60	501612,00	2,00	0,16	3,156E-04	-	-	0,15	3,000E-04	0,15	3,000E-04	5
5	1601133,10	497615,80	2,00	0,16	3,126E-04	-	-	0,15	3,000E-04	0,15	3,000E-04	5
7	1599090,60	502546,30	2,00	0,15	3,097E-04	-	-	0,15	3,000E-04	0,15	3,000E-04	5

Взаим. инв. №

Подп. и дата

Инв. № подл.

Изм. Кол.уч Лист № док. Подп. Дата

18.003-ОВОС.3

Лист

134

Формат А4

4	1596065,90	499842,80	2,00	0,15	3,066E-04	-	-	0,15	3,000E-04	0,15	3,000E-04	5
---	------------	-----------	------	------	-----------	---	---	------	-----------	------	-----------	---

Вещество: 0337

Углерода оксид (Углерод окись; углерод моноокись; угарный газ)

№	Коорд Х(м)	Коорд Y(м)	Высота (м)	Концентр. (д. ПДК)	Концентр. (мг/куб.м)	Напр. ветра	Скор. ветра	Фон		Фон до исключения		Тип точки
								доли ПДК	мг/куб.м	доли ПДК	мг/куб.м	
13	1599893,60	499677,90	2,00	0,03	0,086	-	-	-	-	-	-	2
14	1599839,50	499507,70	2,00	0,03	0,078	-	-	-	-	-	-	2
12	1599790,00	499824,70	2,00	0,02	0,068	-	-	-	-	-	-	2
15	1599666,30	499663,60	2,00	0,01	0,039	-	-	-	-	-	-	2
9	1600503,60	499720,20	2,00	4,58E-03	0,014	-	-	-	-	-	-	3
2	1600746,20	499642,40	2,00	2,74E-03	0,008	-	-	-	-	-	-	5
10	1599844,30	499003,70	2,00	2,65E-03	0,008	-	-	-	-	-	-	3
11	1599166,20	499656,40	2,00	2,47E-03	0,007	-	-	-	-	-	-	3
8	1599744,10	500339,60	2,00	2,42E-03	0,007	-	-	-	-	-	-	3
3	1600887,50	499327,80	2,00	1,58E-03	0,005	-	-	-	-	-	-	5
1	1600030,70	501612,00	2,00	5,40E-04	0,002	-	-	-	-	-	-	5
6	1598728,60	501612,00	2,00	3,53E-04	0,001	-	-	-	-	-	-	5
5	1601133,10	497615,80	2,00	3,13E-04	9,404E-04	-	-	-	-	-	-	5
7	1599090,60	502546,30	2,00	2,23E-04	6,682E-04	-	-	-	-	-	-	5
4	1596065,90	499842,80	2,00	1,61E-04	4,833E-04	-	-	-	-	-	-	5

Вещество: 0415

Смесь предельных углеводородов C1H4-C5H12

№	Коорд Х(м)	Коорд Y(м)	Высота (м)	Концентр. (д. ПДК)	Концентр. (мг/куб.м)	Напр. ветра	Скор. ветра	Фон		Фон до исключения		Тип точки
								доли ПДК	мг/куб.м	доли ПДК	мг/куб.м	
13	1599893,60	499677,90	2,00	1,31E-08	6,554E-07	-	-	-	-	-	-	2
12	1599790,00	499824,70	2,00	7,95E-09	3,975E-07	-	-	-	-	-	-	2
15	1599666,30	499663,60	2,00	7,37E-09	3,684E-07	-	-	-	-	-	-	2
14	1599839,50	499507,70	2,00	6,42E-09	3,210E-07	-	-	-	-	-	-	2
9	1600503,60	499720,20	2,00	2,31E-09	1,154E-07	-	-	-	-	-	-	3
11	1599166,20	499656,40	2,00	1,56E-09	7,778E-08	-	-	-	-	-	-	3
8	1599744,10	500339,60	2,00	1,42E-09	7,076E-08	-	-	-	-	-	-	3
10	1599844,30	499003,70	2,00	1,39E-09	6,936E-08	-	-	-	-	-	-	3
2	1600746,20	499642,40	2,00	1,38E-09	6,925E-08	-	-	-	-	-	-	5
3	1600887,50	499327,80	2,00	8,42E-10	4,210E-08	-	-	-	-	-	-	5
1	1600030,70	501612,00	2,00	3,95E-10	1,974E-08	-	-	-	-	-	-	5
6	1598728,60	501612,00	2,00	2,63E-10	1,317E-08	-	-	-	-	-	-	5
5	1601133,10	497615,80	2,00	2,25E-10	1,124E-08	-	-	-	-	-	-	5
7	1599090,60	502546,30	2,00	1,66E-10	8,301E-09	-	-	-	-	-	-	5
4	1596065,90	499842,80	2,00	1,12E-10	5,583E-09	-	-	-	-	-	-	5

Вещество: 0416

Смесь предельных углеводородов C6H14-C10H22

№	Коорд Х(м)	Коорд Y(м)	Высота (м)	Концентр. (д. ПДК)	Концентр. (мг/куб.м)	Напр. ветра	Скор. ветра	Фон		Фон до исключения		Тип точки
								доли ПДК	мг/куб.м	доли ПДК	мг/куб.м	
13	1599893,60	499677,90	2,00	4,87E-08	2,435E-07	-	-	-	-	-	-	2
12	1599790,00	499824,70	2,00	2,95E-08	1,477E-07	-	-	-	-	-	-	2
15	1599666,30	499663,60	2,00	2,74E-08	1,369E-07	-	-	-	-	-	-	2
14	1599839,50	499507,70	2,00	2,39E-08	1,193E-07	-	-	-	-	-	-	2
9	1600503,60	499720,20	2,00	8,58E-09	4,288E-08	-	-	-	-	-	-	3
11	1599166,20	499656,40	2,00	5,78E-09	2,890E-08	-	-	-	-	-	-	3
8	1599744,10	500339,60	2,00	5,26E-09	2,629E-08	-	-	-	-	-	-	3
10	1599844,30	499003,70	2,00	5,15E-09	2,577E-08	-	-	-	-	-	-	3
2	1600746,20	499642,40	2,00	5,15E-09	2,573E-08	-	-	-	-	-	-	5

Взаим. инв. №

Подп. и дата

Инв. № подл.

Изм.	Кол.уч	Лист	№ док.	Подп.	Дата
------	--------	------	--------	-------	------

18.003-ОВОС.3

Лист

135

Формат А4

3	1600887,50	499327,80	2,00	3,13E-09	1,564E-08	-	-	-	-	-	-	5
1	1600030,70	501612,00	2,00	1,47E-09	7,334E-09	-	-	-	-	-	-	5
6	1598728,60	501612,00	2,00	9,79E-10	4,894E-09	-	-	-	-	-	-	5
5	1601133,10	497615,80	2,00	8,35E-10	4,177E-09	-	-	-	-	-	-	5
7	1599090,60	502546,30	2,00	6,17E-10	3,084E-09	-	-	-	-	-	-	5
4	1596065,90	499842,80	2,00	4,15E-10	2,075E-09	-	-	-	-	-	-	5

Вещество: 0602
Бензол (Циклогексаatriен; фенилгидрид)

№	Коорд Х(м)	Коорд Y(м)	Высота (м)	Концентр. (д. ПДК)	Концентр. (мг/куб.м)	Напр. ветра	Скор. ветра	Фон		Фон до исключения		Тип точки
								доли ПДК	мг/куб.м	доли ПДК	мг/куб.м	
13	1599893,60	499677,90	2,00	4,30E-06	2,149E-08	-	-	-	-	-	-	2
12	1599790,00	499824,70	2,00	2,61E-06	1,303E-08	-	-	-	-	-	-	2
15	1599666,30	499663,60	2,00	2,42E-06	1,208E-08	-	-	-	-	-	-	2
14	1599839,50	499507,70	2,00	2,10E-06	1,052E-08	-	-	-	-	-	-	2
9	1600503,60	499720,20	2,00	7,57E-07	3,784E-09	-	-	-	-	-	-	3
11	1599166,20	499656,40	2,00	5,10E-07	2,550E-09	-	-	-	-	-	-	3
8	1599744,10	500339,60	2,00	4,64E-07	2,320E-09	-	-	-	-	-	-	3
10	1599844,30	499003,70	2,00	4,55E-07	2,274E-09	-	-	-	-	-	-	3
2	1600746,20	499642,40	2,00	4,54E-07	2,270E-09	-	-	-	-	-	-	5
3	1600887,50	499327,80	2,00	2,76E-07	1,380E-09	-	-	-	-	-	-	5
1	1600030,70	501612,00	2,00	1,29E-07	6,471E-10	-	-	-	-	-	-	5
6	1598728,60	501612,00	2,00	8,64E-08	4,318E-10	-	-	-	-	-	-	5
5	1601133,10	497615,80	2,00	7,37E-08	3,686E-10	-	-	-	-	-	-	5
7	1599090,60	502546,30	2,00	5,44E-08	2,722E-10	-	-	-	-	-	-	5
4	1596065,90	499842,80	2,00	3,66E-08	1,830E-10	-	-	-	-	-	-	5

Вещество: 0616
Диметилбензол (смесь о-, м-, п- изомеров) (Метилтолуол)

№	Коорд Х(м)	Коорд Y(м)	Высота (м)	Концентр. (д. ПДК)	Концентр. (мг/куб.м)	Напр. ветра	Скор. ветра	Фон		Фон до исключения		Тип точки
								доли ПДК	мг/куб.м	доли ПДК	мг/куб.м	
13	1599893,60	499677,90	2,00	0,09	0,009	-	-	-	-	-	-	2
12	1599790,00	499824,70	2,00	0,05	0,005	-	-	-	-	-	-	2
15	1599666,30	499663,60	2,00	0,05	0,005	-	-	-	-	-	-	2
14	1599839,50	499507,70	2,00	0,04	0,004	-	-	-	-	-	-	2
9	1600503,60	499720,20	2,00	0,02	0,002	-	-	-	-	-	-	3
11	1599166,20	499656,40	2,00	0,01	0,001	-	-	-	-	-	-	3
8	1599744,10	500339,60	2,00	9,30E-03	9,295E-04	-	-	-	-	-	-	3
10	1599844,30	499003,70	2,00	9,11E-03	9,112E-04	-	-	-	-	-	-	3
2	1600746,20	499642,40	2,00	9,10E-03	9,097E-04	-	-	-	-	-	-	5
3	1600887,50	499327,80	2,00	5,53E-03	5,531E-04	-	-	-	-	-	-	5
1	1600030,70	501612,00	2,00	2,59E-03	2,593E-04	-	-	-	-	-	-	5
6	1598728,60	501612,00	2,00	1,73E-03	1,730E-04	-	-	-	-	-	-	5
5	1601133,10	497615,80	2,00	1,48E-03	1,477E-04	-	-	-	-	-	-	5
7	1599090,60	502546,30	2,00	1,09E-03	1,090E-04	-	-	-	-	-	-	5
4	1596065,90	499842,80	2,00	7,33E-04	7,334E-05	-	-	-	-	-	-	5

Вещество: 0621
Метилбензол (Фенилметан)

№	Коорд Х(м)	Коорд Y(м)	Высота (м)	Концентр. (д. ПДК)	Концентр. (мг/куб.м)	Напр. ветра	Скор. ветра	Фон		Фон до исключения		Тип точки
								доли ПДК	мг/куб.м	доли ПДК	мг/куб.м	
13	1599893,60	499677,90	2,00	0,04	0,014	-	-	-	-	-	-	2
12	1599790,00	499824,70	2,00	0,02	0,009	-	-	-	-	-	-	2
15	1599666,30	499663,60	2,00	0,02	0,008	-	-	-	-	-	-	2
14	1599839,50	499507,70	2,00	0,02	0,007	-	-	-	-	-	-	2

Взаим. инв. №

Подп. и дата

Инв. № подл.

Изм.	Кол.уч	Лист	№ док.	Подп.	Дата
------	--------	------	--------	-------	------

18.003-ОВОС.3

Лист

136

Формат А4

9	1600503,60	499720,20	2,00	6,19E-03	0,002	-	-	-	-	-	-	3
11	1599166,20	499656,40	2,00	4,17E-03	0,002	-	-	-	-	-	-	3
8	1599744,10	500339,60	2,00	3,79E-03	0,002	-	-	-	-	-	-	3
10	1599844,30	499003,70	2,00	3,72E-03	0,001	-	-	-	-	-	-	3
2	1600746,20	499642,40	2,00	3,71E-03	0,001	-	-	-	-	-	-	5
3	1600887,50	499327,80	2,00	2,26E-03	9,028E-04	-	-	-	-	-	-	5
1	1600030,70	501612,00	2,00	1,06E-03	4,232E-04	-	-	-	-	-	-	5
6	1598728,60	501612,00	2,00	7,06E-04	2,824E-04	-	-	-	-	-	-	5
5	1601133,10	497615,80	2,00	6,03E-04	2,410E-04	-	-	-	-	-	-	5
7	1599090,60	502546,30	2,00	4,45E-04	1,780E-04	-	-	-	-	-	-	5
4	1596065,90	499842,80	2,00	2,99E-04	1,197E-04	-	-	-	-	-	-	5

Вещество: 0627
Этилбензол (Фенилэтан)

№	Коорд Х(м)	Коорд Y(м)	Высота (м)	Концентр. (д. ПДК)	Концентр. (мг/куб.м)	Напр. ветра	Скор. ветра	Фон		Фон до исключения		Тип точки
								доли ПДК	мг/куб.м	доли ПДК	мг/куб.м	
13	1599893,60	499677,90	2,00	0,05	0,002	-	-	-	-	-	-	2
12	1599790,00	499824,70	2,00	0,03	0,001	-	-	-	-	-	-	2
15	1599666,30	499663,60	2,00	0,03	0,001	-	-	-	-	-	-	2
14	1599839,50	499507,70	2,00	0,02	9,050E-04	-	-	-	-	-	-	2
9	1600503,60	499720,20	2,00	8,14E-03	3,254E-04	-	-	-	-	-	-	3
11	1599166,20	499656,40	2,00	5,48E-03	2,193E-04	-	-	-	-	-	-	3
8	1599744,10	500339,60	2,00	4,99E-03	1,995E-04	-	-	-	-	-	-	3
10	1599844,30	499003,70	2,00	4,89E-03	1,956E-04	-	-	-	-	-	-	3
2	1600746,20	499642,40	2,00	4,88E-03	1,953E-04	-	-	-	-	-	-	5
3	1600887,50	499327,80	2,00	2,97E-03	1,187E-04	-	-	-	-	-	-	5
1	1600030,70	501612,00	2,00	1,39E-03	5,565E-05	-	-	-	-	-	-	5
6	1598728,60	501612,00	2,00	9,28E-04	3,714E-05	-	-	-	-	-	-	5
5	1601133,10	497615,80	2,00	7,92E-04	3,170E-05	-	-	-	-	-	-	5
7	1599090,60	502546,30	2,00	5,85E-04	2,341E-05	-	-	-	-	-	-	5
4	1596065,90	499842,80	2,00	3,94E-04	1,574E-05	-	-	-	-	-	-	5

Вещество: 0703
Бенз/а/пирен

№	Коорд Х(м)	Коорд Y(м)	Высота (м)	Концентр. (д. ПДК)	Концентр. (мг/куб.м)	Напр. ветра	Скор. ветра	Фон		Фон до исключения		Тип точки
								доли ПДК	мг/куб.м	доли ПДК	мг/куб.м	
13	1599893,60	499677,90	2,00	3,17E-03	3,171E-09	-	-	-	-	-	-	2
14	1599839,50	499507,70	2,00	2,65E-03	2,646E-09	-	-	-	-	-	-	2
15	1599666,30	499663,60	2,00	6,32E-04	6,319E-10	-	-	-	-	-	-	2
12	1599790,00	499824,70	2,00	6,31E-04	6,306E-10	-	-	-	-	-	-	2
9	1600503,60	499720,20	2,00	4,83E-04	4,832E-10	-	-	-	-	-	-	3
2	1600746,20	499642,40	2,00	2,74E-04	2,745E-10	-	-	-	-	-	-	5
10	1599844,30	499003,70	2,00	2,36E-04	2,357E-10	-	-	-	-	-	-	3
3	1600887,50	499327,80	2,00	1,55E-04	1,553E-10	-	-	-	-	-	-	5
11	1599166,20	499656,40	2,00	1,54E-04	1,536E-10	-	-	-	-	-	-	3
8	1599744,10	500339,60	2,00	1,52E-04	1,523E-10	-	-	-	-	-	-	3
1	1600030,70	501612,00	2,00	4,49E-05	4,488E-11	-	-	-	-	-	-	5
5	1601133,10	497615,80	2,00	3,36E-05	3,357E-11	-	-	-	-	-	-	5
6	1598728,60	501612,00	2,00	3,23E-05	3,235E-11	-	-	-	-	-	-	5
7	1599090,60	502546,30	2,00	2,02E-05	2,018E-11	-	-	-	-	-	-	5
4	1596065,90	499842,80	2,00	1,18E-05	1,180E-11	-	-	-	-	-	-	5

Вещество: 1071
Гидроксibenзол (фенол)

№	Коорд	Коорд	Высота	Концентр.	Концентр.	Напр.	Скор.	Фон	Фон до исключения	Тип
---	-------	-------	--------	-----------	-----------	-------	-------	-----	-------------------	-----

Инва. № подл. Подп. и дата. Взаим. инв. №

Изм. Кол.уч Лист № док. Подп. Дата

18.003-ОВОС.3

Лист

137

Формат А4

	X(м)	Y(м)		(д. ПДК)	(мг/куб.м)	ветра	ветра	доли ПДК	мг/куб.м	доли ПДК	мг/куб.м	
12	1599790,00	499824,70	2,00	0,01	3,759E-05	-	-	-	-	-	-	2
13	1599893,60	499677,90	2,00	2,98E-03	8,952E-06	-	-	-	-	-	-	2
15	1599666,30	499663,60	2,00	2,50E-03	7,495E-06	-	-	-	-	-	-	2
14	1599839,50	499507,70	2,00	1,14E-03	3,428E-06	-	-	-	-	-	-	2
9	1600503,60	499720,20	2,00	5,76E-04	1,728E-06	-	-	-	-	-	-	3
8	1599744,10	500339,60	2,00	4,99E-04	1,498E-06	-	-	-	-	-	-	3
11	1599166,20	499656,40	2,00	4,09E-04	1,228E-06	-	-	-	-	-	-	3
2	1600746,20	499642,40	2,00	3,40E-04	1,019E-06	-	-	-	-	-	-	5
10	1599844,30	499003,70	2,00	2,96E-04	8,874E-07	-	-	-	-	-	-	3
3	1600887,50	499327,80	2,00	1,77E-04	5,307E-07	-	-	-	-	-	-	5
1	1600030,70	501612,00	2,00	8,35E-05	2,506E-07	-	-	-	-	-	-	5
6	1598728,60	501612,00	2,00	5,23E-05	1,568E-07	-	-	-	-	-	-	5
5	1601133,10	497615,80	2,00	4,19E-05	1,256E-07	-	-	-	-	-	-	5
7	1599090,60	502546,30	2,00	3,72E-05	1,116E-07	-	-	-	-	-	-	5
4	1596065,90	499842,80	2,00	2,65E-05	7,949E-08	-	-	-	-	-	-	5

Вещество: 1325

Формальдегид (Муравьиный альдегид, оксометан, метиленоксид)

№	Коорд X(м)	Коорд Y(м)	Высота (м)	Концентр. (д. ПДК)	Концентр. (мг/куб.м)	Напр. ветра	Скор. ветра	Фон		Фон до исключения		Тип точки
								доли ПДК	мг/куб.м	доли ПДК	мг/куб.м	
13	1599893,60	499677,90	2,00	1,36	0,004	-	-	0,67	0,002	0,67	0,002	2
12	1599790,00	499824,70	2,00	1,32	0,004	-	-	0,67	0,002	0,67	0,002	2
15	1599666,30	499663,60	2,00	1,07	0,003	-	-	0,67	0,002	0,67	0,002	2
14	1599839,50	499507,70	2,00	1,00	0,003	-	-	0,67	0,002	0,67	0,002	2
9	1600503,60	499720,20	2,00	0,79	0,002	-	-	0,67	0,002	0,67	0,002	3
11	1599166,20	499656,40	2,00	0,75	0,002	-	-	0,67	0,002	0,67	0,002	3
8	1599744,10	500339,60	2,00	0,74	0,002	-	-	0,67	0,002	0,67	0,002	3
2	1600746,20	499642,40	2,00	0,74	0,002	-	-	0,67	0,002	0,67	0,002	5
10	1599844,30	499003,70	2,00	0,74	0,002	-	-	0,67	0,002	0,67	0,002	3
3	1600887,50	499327,80	2,00	0,71	0,002	-	-	0,67	0,002	0,67	0,002	5
1	1600030,70	501612,00	2,00	0,69	0,002	-	-	0,67	0,002	0,67	0,002	5
6	1598728,60	501612,00	2,00	0,68	0,002	-	-	0,67	0,002	0,67	0,002	5
5	1601133,10	497615,80	2,00	0,68	0,002	-	-	0,67	0,002	0,67	0,002	5
7	1599090,60	502546,30	2,00	0,68	0,002	-	-	0,67	0,002	0,67	0,002	5
4	1596065,90	499842,80	2,00	0,67	0,002	-	-	0,67	0,002	0,67	0,002	5

Вещество: 2704

Бензин (нефтяной, малосернистый) (в пересчете на углерод)

№	Коорд X(м)	Коорд Y(м)	Высота (м)	Концентр. (д. ПДК)	Концентр. (мг/куб.м)	Напр. ветра	Скор. ветра	Фон		Фон до исключения		Тип точки
								доли ПДК	мг/куб.м	доли ПДК	мг/куб.м	
13	1599893,60	499677,90	2,00	6,97E-06	1,046E-05	-	-	-	-	-	-	2
12	1599790,00	499824,70	2,00	4,23E-06	6,343E-06	-	-	-	-	-	-	2
15	1599666,30	499663,60	2,00	3,92E-06	5,878E-06	-	-	-	-	-	-	2
14	1599839,50	499507,70	2,00	3,41E-06	5,121E-06	-	-	-	-	-	-	2
9	1600503,60	499720,20	2,00	1,23E-06	1,841E-06	-	-	-	-	-	-	3
11	1599166,20	499656,40	2,00	8,27E-07	1,241E-06	-	-	-	-	-	-	3
8	1599744,10	500339,60	2,00	7,53E-07	1,129E-06	-	-	-	-	-	-	3
10	1599844,30	499003,70	2,00	7,38E-07	1,107E-06	-	-	-	-	-	-	3
2	1600746,20	499642,40	2,00	7,37E-07	1,105E-06	-	-	-	-	-	-	5
3	1600887,50	499327,80	2,00	4,48E-07	6,718E-07	-	-	-	-	-	-	5
1	1600030,70	501612,00	2,00	2,10E-07	3,149E-07	-	-	-	-	-	-	5
6	1598728,60	501612,00	2,00	1,40E-07	2,102E-07	-	-	-	-	-	-	5
5	1601133,10	497615,80	2,00	1,20E-07	1,794E-07	-	-	-	-	-	-	5
7	1599090,60	502546,30	2,00	8,83E-08	1,324E-07	-	-	-	-	-	-	5
4	1596065,90	499842,80	2,00	5,94E-08	8,908E-08	-	-	-	-	-	-	5

Взаим. инв. №

Подп. и дата

Инв. № подл.

Изм.	Кол.уч	Лист	№ док.	Подп.	Дата
------	--------	------	--------	-------	------

18.003-ОВОС.3

Лист

138

Формат А4

Вещество: 2902
Взвешенные вещества

№	Коорд Х(м)	Коорд Y(м)	Высота (м)	Концентр. (д. ПДК)	Концентр. (мг/куб.м)	Напр. ветра	Скор. ветра	Фон		Фон до исключения		Тип точки
								доли ПДК	мг/куб.м	доли ПДК	мг/куб.м	
13	1599893,60	499677,90	2,00	3,00	0,225	-	-	-	-	-	-	2
15	1599666,30	499663,60	2,00	1,62	0,121	-	-	-	-	-	-	2
12	1599790,00	499824,70	2,00	1,56	0,117	-	-	-	-	-	-	2
14	1599839,50	499507,70	2,00	1,20	0,090	-	-	-	-	-	-	2
9	1600503,60	499720,20	2,00	0,29	0,021	-	-	-	-	-	-	3
2	1600746,20	499642,40	2,00	0,19	0,014	-	-	-	-	-	-	5
11	1599166,20	499656,40	2,00	0,18	0,014	-	-	-	-	-	-	3
8	1599744,10	500339,60	2,00	0,17	0,013	-	-	-	-	-	-	3
10	1599844,30	499003,70	2,00	0,17	0,013	-	-	-	-	-	-	3
3	1600887,50	499327,80	2,00	0,11	0,008	-	-	-	-	-	-	5
1	1600030,70	501612,00	2,00	0,04	0,003	-	-	-	-	-	-	5
6	1598728,60	501612,00	2,00	0,02	0,002	-	-	-	-	-	-	5
5	1601133,10	497615,80	2,00	0,02	0,001	-	-	-	-	-	-	5
7	1599090,60	502546,30	2,00	0,01	7,690E-04	-	-	-	-	-	-	5
4	1596065,90	499842,80	2,00	6,44E-03	4,827E-04	-	-	-	-	-	-	5

Вещество: 2908
Пыль неорганическая: 70-20% SiO2

№	Коорд Х(м)	Коорд Y(м)	Высота (м)	Концентр. (д. ПДК)	Концентр. (мг/куб.м)	Напр. ветра	Скор. ветра	Фон		Фон до исключения		Тип точки
								доли ПДК	мг/куб.м	доли ПДК	мг/куб.м	
13	1599893,60	499677,90	2,00	0,17	0,017	-	-	-	-	-	-	2
15	1599666,30	499663,60	2,00	0,09	0,009	-	-	-	-	-	-	2
12	1599790,00	499824,70	2,00	0,09	0,009	-	-	-	-	-	-	2
14	1599839,50	499507,70	2,00	0,07	0,007	-	-	-	-	-	-	2
9	1600503,60	499720,20	2,00	0,02	0,002	-	-	-	-	-	-	3
2	1600746,20	499642,40	2,00	0,01	0,001	-	-	-	-	-	-	5
11	1599166,20	499656,40	2,00	0,01	0,001	-	-	-	-	-	-	3
8	1599744,10	500339,60	2,00	9,51E-03	9,506E-04	-	-	-	-	-	-	3
10	1599844,30	499003,70	2,00	9,29E-03	9,291E-04	-	-	-	-	-	-	3
3	1600887,50	499327,80	2,00	6,26E-03	6,261E-04	-	-	-	-	-	-	5
1	1600030,70	501612,00	2,00	2,17E-03	2,172E-04	-	-	-	-	-	-	5
6	1598728,60	501612,00	2,00	1,17E-03	1,170E-04	-	-	-	-	-	-	5
5	1601133,10	497615,80	2,00	8,84E-04	8,838E-05	-	-	-	-	-	-	5
7	1599090,60	502546,30	2,00	5,72E-04	5,716E-05	-	-	-	-	-	-	5
4	1596065,90	499842,80	2,00	3,59E-04	3,588E-05	-	-	-	-	-	-	5

Вещество: 2909
Пыль неорганическая: до 20% SiO2

№	Коорд Х(м)	Коорд Y(м)	Высота (м)	Концентр. (д. ПДК)	Концентр. (мг/куб.м)	Напр. ветра	Скор. ветра	Фон		Фон до исключения		Тип точки
								доли ПДК	мг/куб.м	доли ПДК	мг/куб.м	
13	1599893,60	499677,90	2,00	0,03	0,005	-	-	-	-	-	-	2
12	1599790,00	499824,70	2,00	9,12E-03	0,001	-	-	-	-	-	-	2
14	1599839,50	499507,70	2,00	7,97E-03	0,001	-	-	-	-	-	-	2
15	1599666,30	499663,60	2,00	4,72E-03	7,075E-04	-	-	-	-	-	-	2
9	1600503,60	499720,20	2,00	1,43E-03	2,148E-04	-	-	-	-	-	-	3
10	1599844,30	499003,70	2,00	7,18E-04	1,077E-04	-	-	-	-	-	-	3
8	1599744,10	500339,60	2,00	6,56E-04	9,834E-05	-	-	-	-	-	-	3
2	1600746,20	499642,40	2,00	5,73E-04	8,590E-05	-	-	-	-	-	-	5
11	1599166,20	499656,40	2,00	5,61E-04	8,420E-05	-	-	-	-	-	-	3
3	1600887,50	499327,80	2,00	2,88E-04	4,317E-05	-	-	-	-	-	-	5

Взаим. инв. №

Подп. и дата

Инв. № подл.

Изм.	Кол.уч	Лист	№ док.	Подп.	Дата
------	--------	------	--------	-------	------

18.003-ОВОС.3

Лист

139

Формат А4

1	1600030,70	501612,00	2,00	8,41E-05	1,261E-05	-	-	-	-	-	-	5
6	1598728,60	501612,00	2,00	5,43E-05	8,148E-06	-	-	-	-	-	-	5
5	1601133,10	497615,80	2,00	4,86E-05	7,294E-06	-	-	-	-	-	-	5
7	1599090,60	502546,30	2,00	3,34E-05	5,005E-06	-	-	-	-	-	-	5
4	1596065,90	499842,80	2,00	2,18E-05	3,270E-06	-	-	-	-	-	-	5

Инв. № подл.	Подп. и дата	Взаим. инв. №

Изм.	Кол.уч	Лист	№ док.	Подп.	Дата

18.003-ОВОС.3

Лист

140

Отчет

Вариант расчета: Полигон (14) - Упрощенный расчет среднегодовых концентраций по МРР-2017
 [17.12.2021 17:33 - 17.12.2021 17:33] , ЛЕТО
Тип расчета: Расчеты по веществам
Код расчета: 0101 (ди.Алюминий триоксид (в пересчете на алюминий))
Параметр: Концентрация вредного вещества (в долях ПДК)
Высота 2м

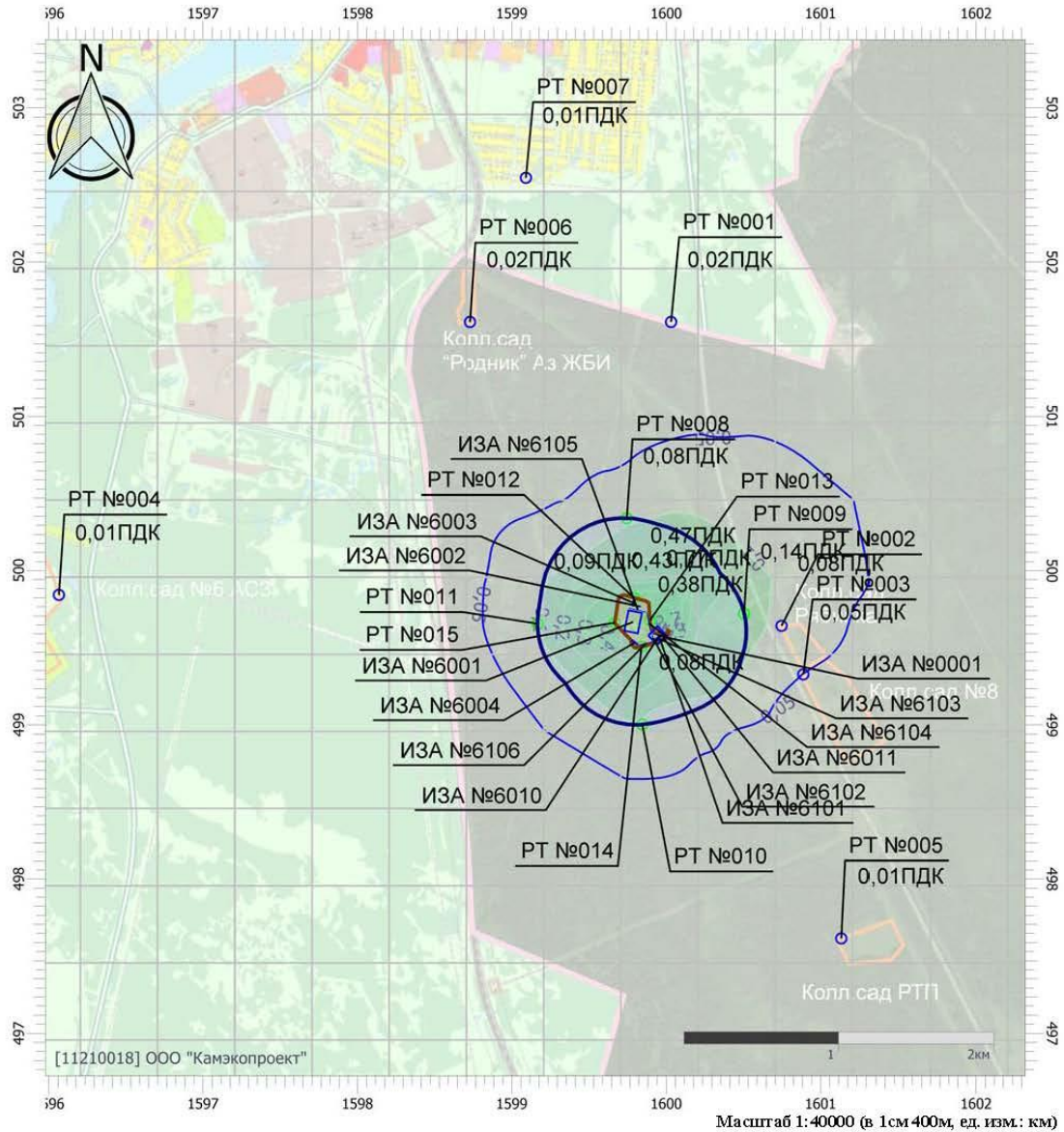

Цветовая схема (ПДК)

0 и ниже	(0,05 - 0,1]	(0,1 - 0,2]	(0,2 - 0,3]
(0,3 - 0,4]	(0,4 - 0,5]	(0,5 - 0,6]	(0,6 - 0,7]
(0,7 - 0,8]	(0,8 - 0,9]	(0,9 - 1]	(1 - 1,5]
(1,5 - 2]	(2 - 3]	(3 - 4]	(4 - 5]
(5 - 7,5]	(7,5 - 10]	(10 - 25]	(25 - 50]
(50 - 100]	(100 - 250]	(250 - 500]	(500 - 1000]
(1000 - 5000]	(5000 - 10000]	(10000 - 100000]	Выше 100000

Инва. № подл.	Подп. и дата	Взап. инв. №

Изм.	Кол.уч	Лист	№ док.	Подп.	Дата

18.003-ОВОС.3

Лист
141

Отчет

Вариант расчета: Полигон (14) - Упрощенный расчет среднегодовых концентраций по МРР-2017

[17.12.2021 17:33 - 17.12.2021 17:33] , ЛЕТО

Тип расчета: Расчеты по веществам

Код расчета: 0123 (диЖелезо триоксид (железа оксид) (в пересчете на железо))

Параметр: Концентрация вредного вещества (в долях ПДК)

Высота 2м

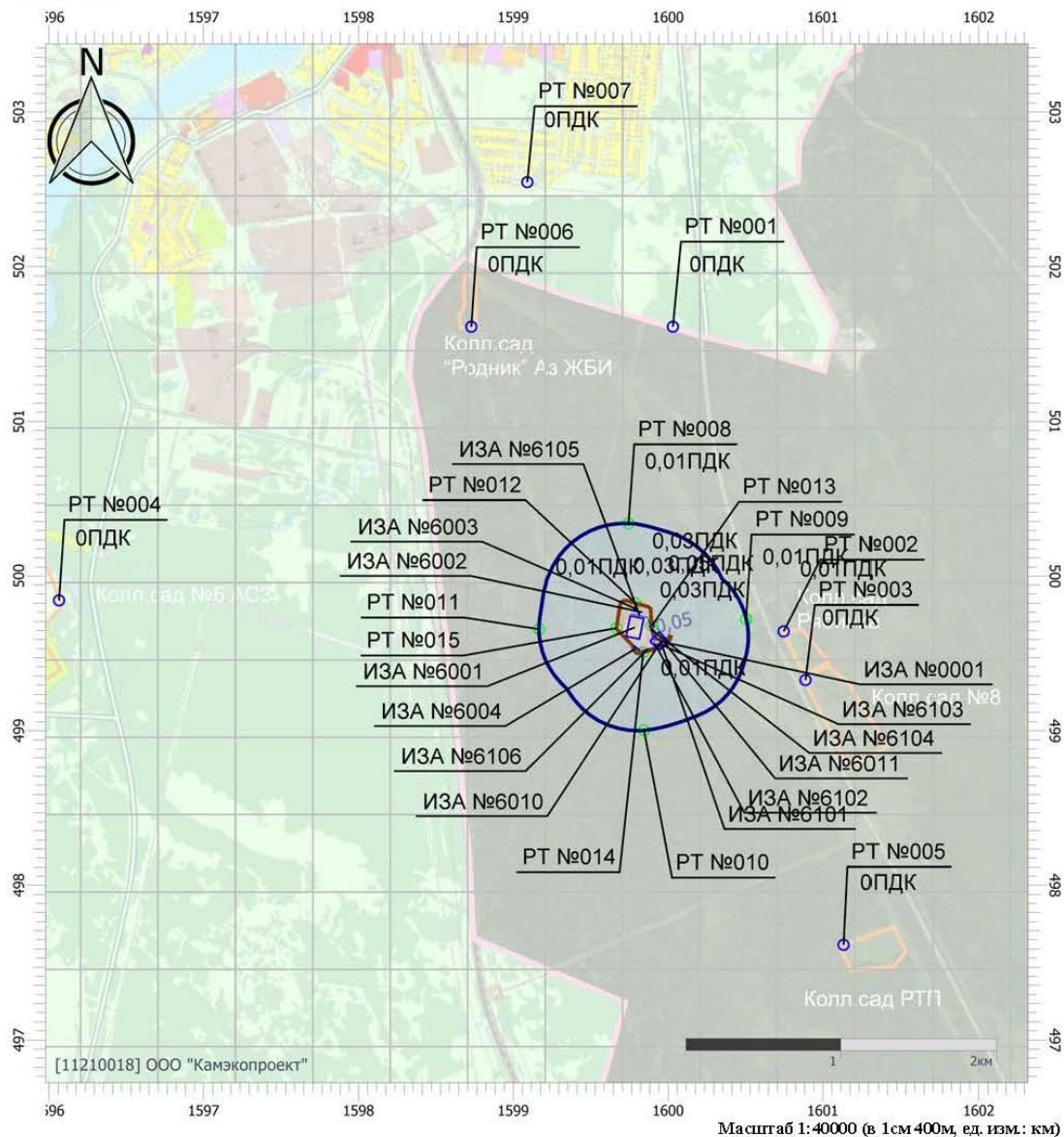

Цветовая схема (ПДК)

0 и ниже	(0,05 - 0,1]	(0,1 - 0,2]	(0,2 - 0,3]
(0,3 - 0,4]	(0,4 - 0,5]	(0,5 - 0,6]	(0,6 - 0,7]
(0,7 - 0,8]	(0,8 - 0,9]	(0,9 - 1]	(1 - 1,5]
(1,5 - 2]	(2 - 3]	(3 - 4]	(4 - 5]
(5 - 7,5]	(7,5 - 10]	(10 - 25]	(25 - 50]
(50 - 100]	(100 - 250]	(250 - 500]	(500 - 1000]
(1000 - 5000]	(5000 - 10000]	(10000 - 100000]	Выше 100000

Инв. № подл.	Подп. и дата	Взаим. инв. №

Изм.	Кол.уч	Лист	№ док.	Подп.	Дата

18.003-ОВОС.3

Лист
142

Отчет

Вариант расчета: Полигон (14) - Упрощенный расчет среднегодовых концентраций по МРР-2017
 [17.12.2021 17:33 - 17.12.2021 17:33], ЛЕТО
 Тип расчета: Расчеты по веществам
 Код расчета: 0301 (Азота диоксид (Двуокись азота; пероксид азота))
 Параметр: Концентрация вредного вещества (в долях ПДК)
 Высота 2м

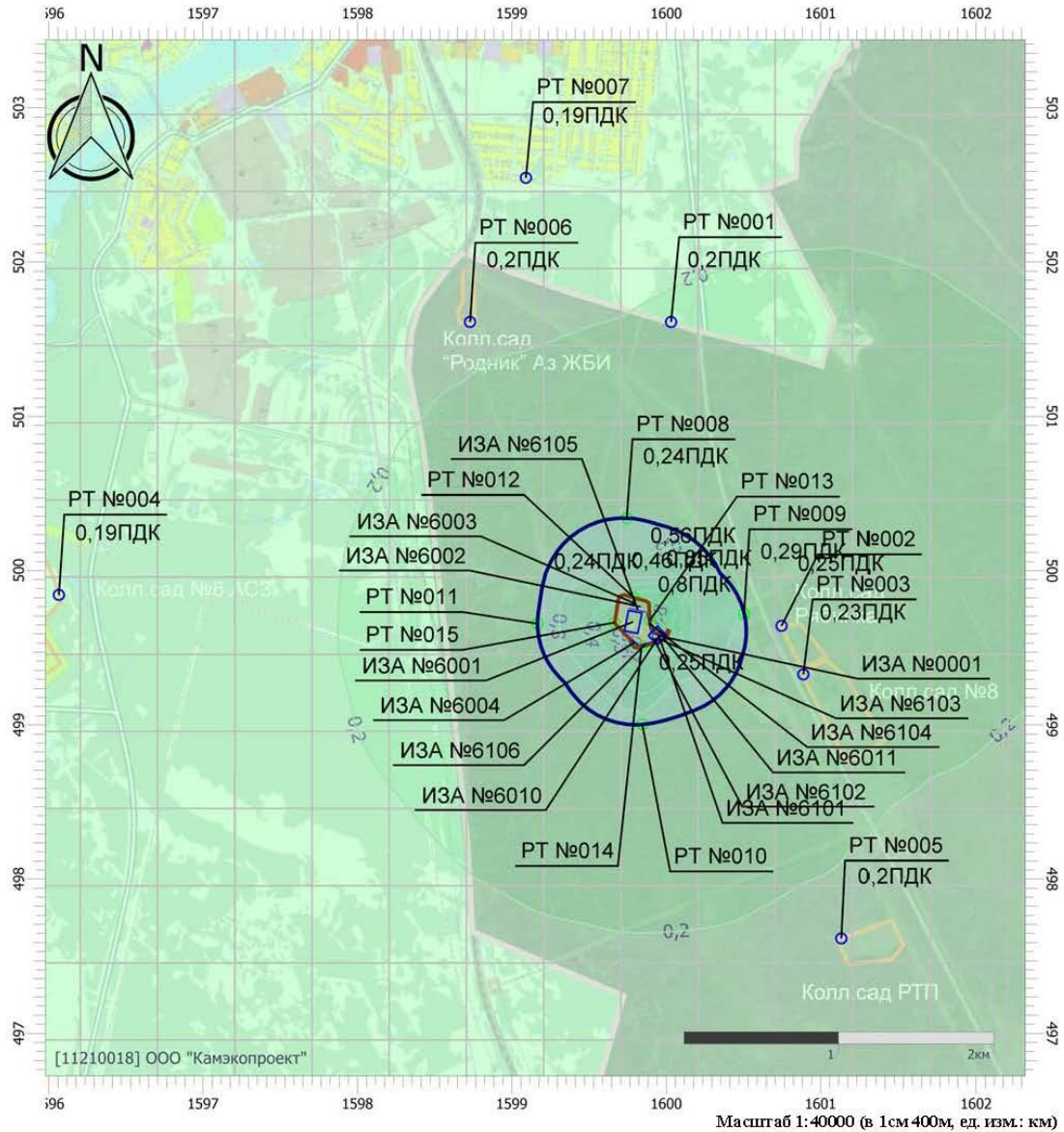

Цветовая схема (ПДК)

0 и ниже	(0,05 - 0,1]	(0,1 - 0,2]	(0,2 - 0,3]
(0,3 - 0,4]	(0,4 - 0,5]	(0,5 - 0,6]	(0,6 - 0,7]
(0,7 - 0,8]	(0,8 - 0,9]	(0,9 - 1]	(1 - 1,5]
(1,5 - 2]	(2 - 3]	(3 - 4]	(4 - 5]
(5 - 7,5]	(7,5 - 10]	(10 - 25]	(25 - 50]
(50 - 100]	(100 - 250]	(250 - 500]	(500 - 1000]
(1000 - 5000]	(5000 - 10000]	(10000 - 100000]	Выше 100000

Инв. № подл.	Подп. и дата	Взаим. инв. №

Изм.	Кол.уч	Лист	№ док.	Подп.	Дата

18.003-ОВОС.3

Лист
143

Отчет

Вариант расчета: Полигон (14) - Упрощенный расчет среднегодовых концентраций по МРР-2017
 [17.12.2021 17:33 - 17.12.2021 17:33] , ЛЕТО
Тип расчета: Расчеты по веществам
Код расчета: 0303 (Аммиак (Азота гидрид))
Параметр: Концентрация вредного вещества (в долях ПДК)
Высота 2м

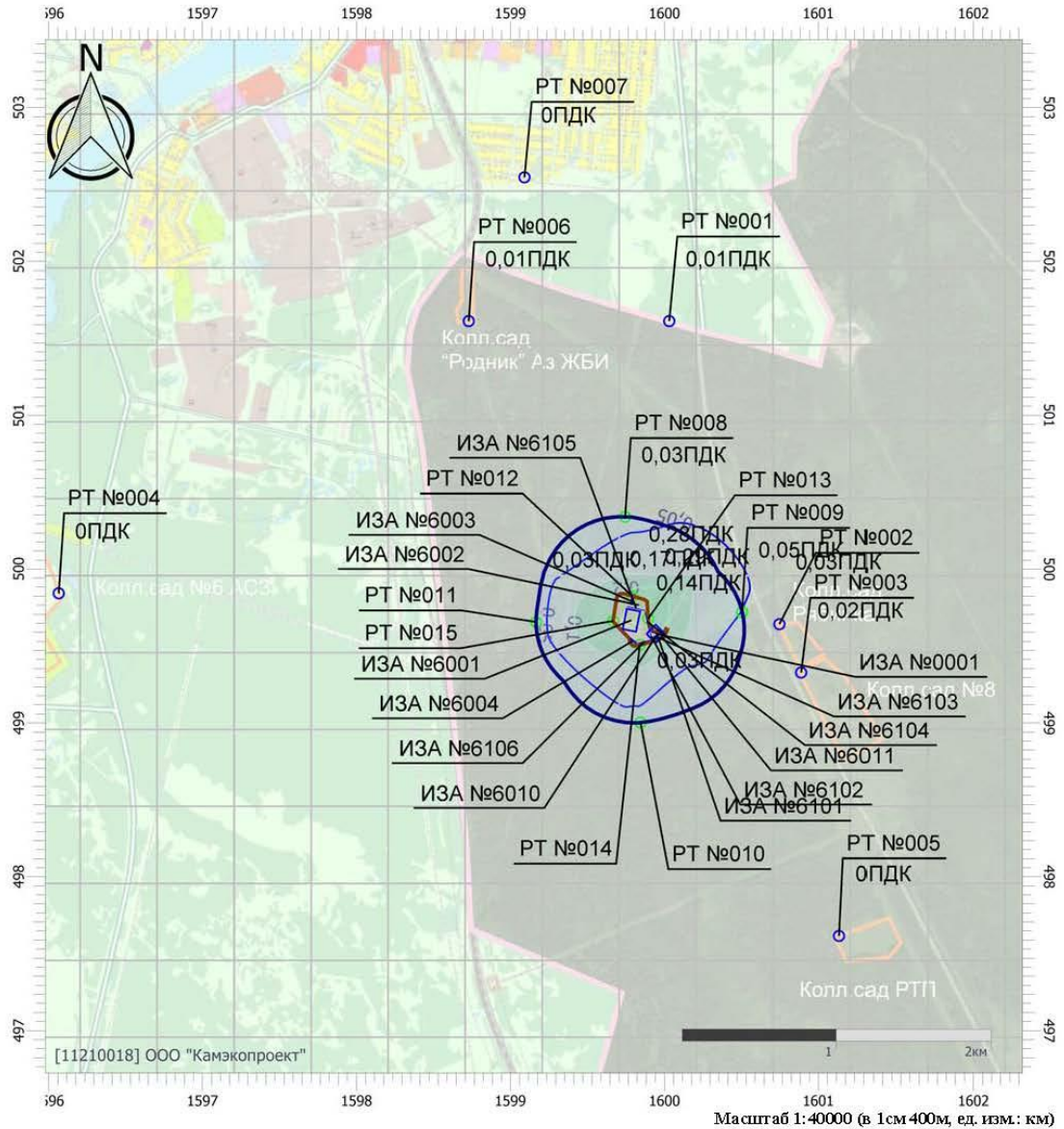

Цветовая схема (ПДК)

0 и ниже	(0,05 - 0,1]	(0,1 - 0,2]	(0,2 - 0,3]
(0,3 - 0,4]	(0,4 - 0,5]	(0,5 - 0,6]	(0,6 - 0,7]
(0,7 - 0,8]	(0,8 - 0,9]	(0,9 - 1]	(1 - 1,5]
(1,5 - 2]	(2 - 3]	(3 - 4]	(4 - 5]
(5 - 7,5]	(7,5 - 10]	(10 - 25]	(25 - 50]
(50 - 100]	(100 - 250]	(250 - 500]	(500 - 1000]
(1000 - 5000]	(5000 - 10000]	(10000 - 100000]	Выше 100000

Инв. № подл.	Подп. и дата	Взай. инв. №

Изм.	Кол.уч	Лист	№ док.	Подп.	Дата

18.003-ОВОС.3

Лист
144

Отчет

Вариант расчета: Полигон (14) - Упрощенный расчет среднегодовых концентраций по МРР-2017 [17.12.2021 17:33 - 17.12.2021 17:33], ЛЕТО
Тип расчета: Расчеты по веществам
Код расчета: 0304 (Азот (II) оксид (Азот монооксид))
Параметр: Концентрация вредного вещества (в долях ПДК)
Высота 2м

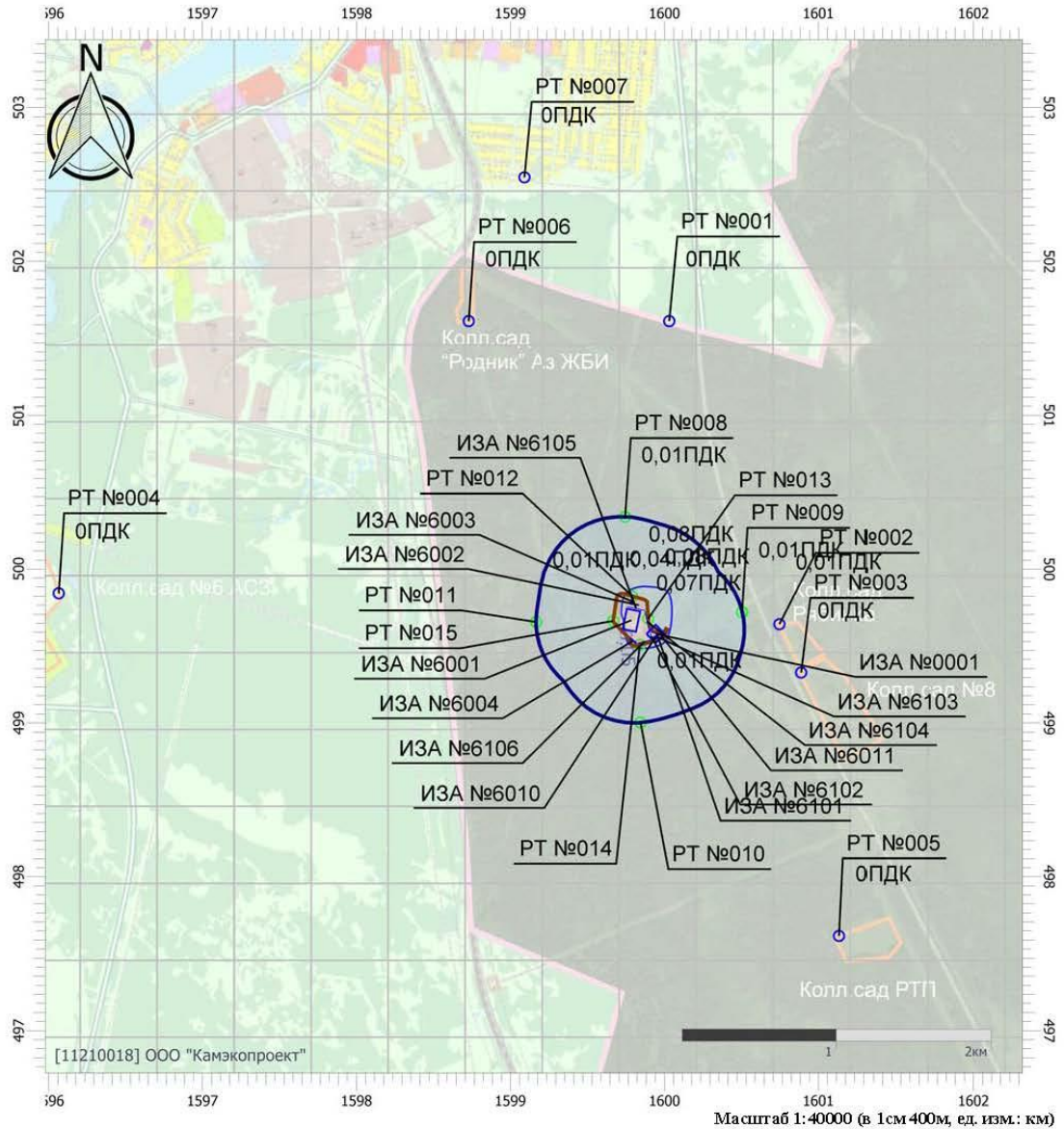

Цветовая схема (ПДК)

0 и ниже	(0,05 - 0,1]	(0,1 - 0,2]	(0,2 - 0,3]
(0,3 - 0,4]	(0,4 - 0,5]	(0,5 - 0,6]	(0,6 - 0,7]
(0,7 - 0,8]	(0,8 - 0,9]	(0,9 - 1]	(1 - 1,5]
(1,5 - 2]	(2 - 3]	(3 - 4]	(4 - 5]
(5 - 7,5]	(7,5 - 10]	(10 - 25]	(25 - 50]
(50 - 100]	(100 - 250]	(250 - 500]	(500 - 1000]
(1000 - 5000]	(5000 - 10000]	(10000 - 100000]	Выше 100000

Инв. № подл.	Подп. и дата	Взаим. инв. №

Изм.	Кол.уч	Лист	№ док.	Подп.	Дата

18.003-ОВОС.3

Лист
145

Отчет

Вариант расчета: Полигон (14) - Упрощенный расчет среднегодовых концентраций по МРР-2017
 [17.12.2021 17:33 - 17.12.2021 17:33] , ЛЕТО
 Тип расчета: Расчеты по веществам
 Код расчета: 0328 (Углерод (Пигмент черный))
 Параметр: Концентрация вредного вещества (в долях ПДК)
 Высота 2м

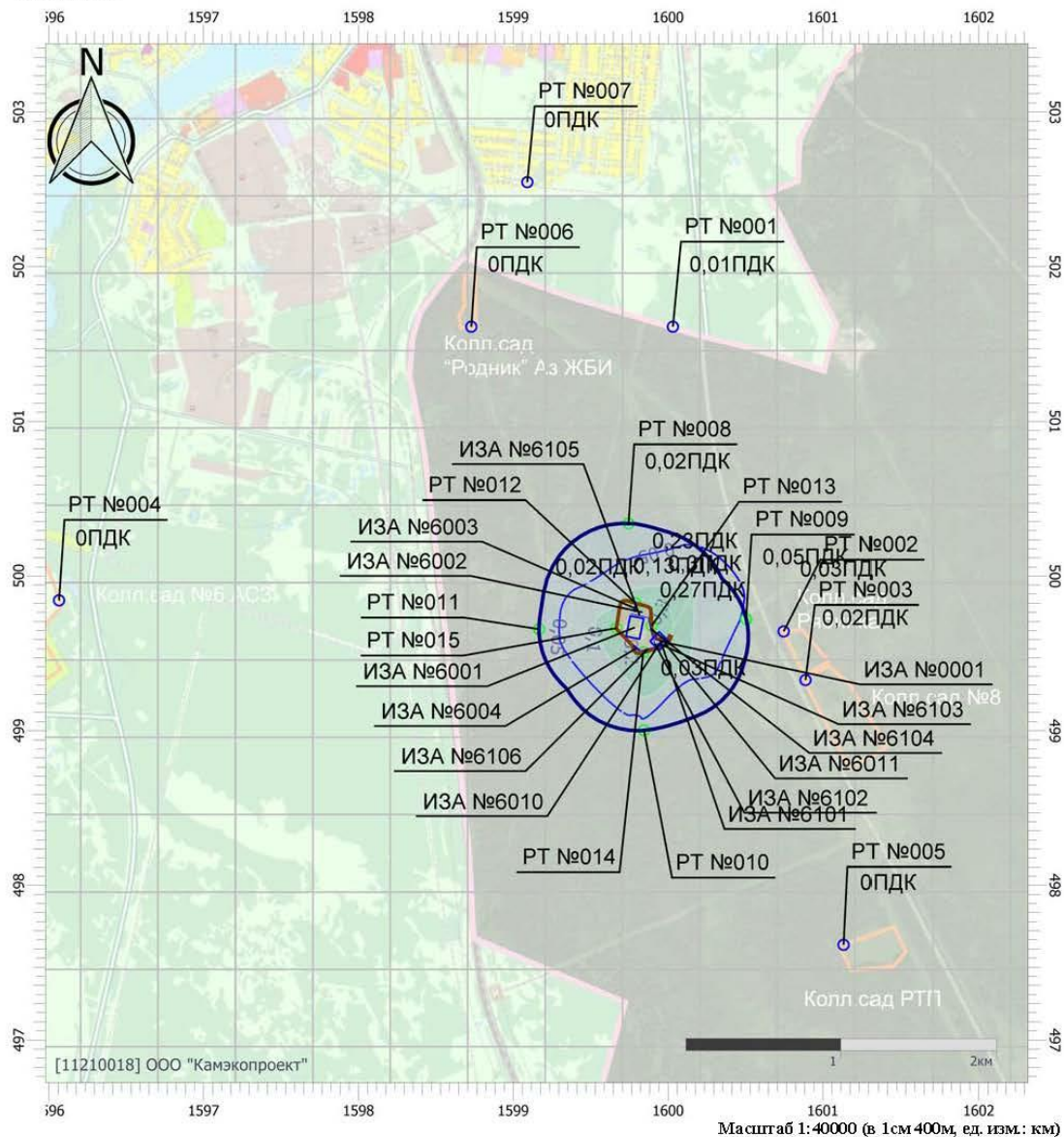

Цветовая схема (ПДК)

0 и ниже	(0,05 - 0,1]	(0,1 - 0,2]	(0,2 - 0,3]
(0,3 - 0,4]	(0,4 - 0,5]	(0,5 - 0,6]	(0,6 - 0,7]
(0,7 - 0,8]	(0,8 - 0,9]	(0,9 - 1]	(1 - 1,5]
(1,5 - 2]	(2 - 3]	(3 - 4]	(4 - 5]
(5 - 7,5]	(7,5 - 10]	(10 - 25]	(25 - 50]
(50 - 100]	(100 - 250]	(250 - 500]	(500 - 1000]
(1000 - 5000]	(5000 - 10000]	(10000 - 100000]	Выше 100000

Инв. № подл.	Подп. и дата	Взаим. инв. №

Изм.	Кол.уч	Лист	№ док.	Подп.	Дата

18.003-ОВОС.3

Лист
146

Отчет

Вариант расчета: Полигон (14) - Упрощенный расчет среднегодовых концентраций по МРР-2017
 [17.12.2021 17:33 - 17.12.2021 17:33] , ЛЕТО
 Тип расчета: Расчеты по веществам
 Код расчета: 0330 (Сера диоксид)
 Параметр: Концентрация вредного вещества (в долях ПДК)
 Высота 2м

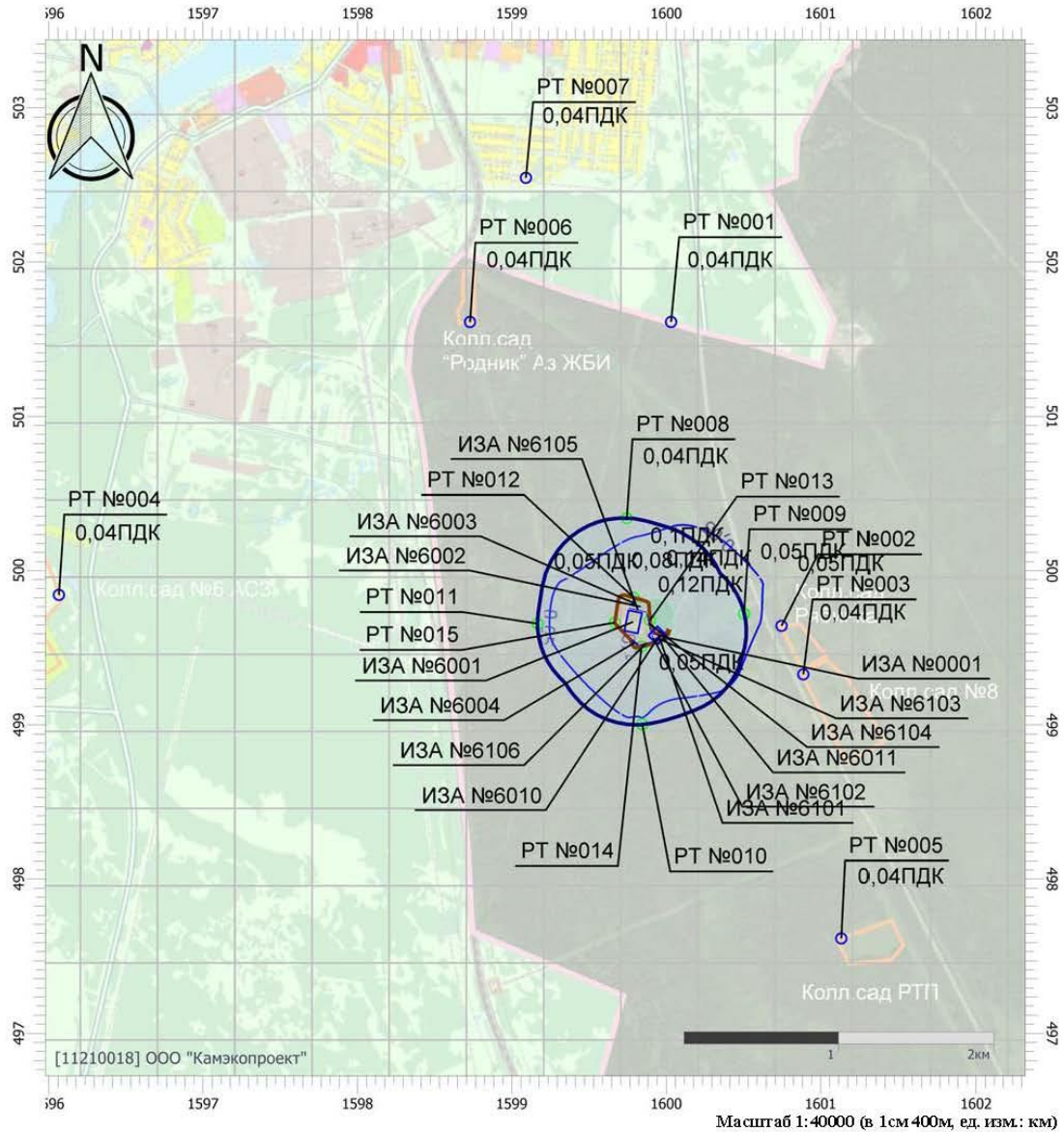

Цветовая схема (ПДК)

0 и ниже	(0,05 - 0,1]	(0,1 - 0,2]	(0,2 - 0,3]
(0,3 - 0,4]	(0,4 - 0,5]	(0,5 - 0,6]	(0,6 - 0,7]
(0,7 - 0,8]	(0,8 - 0,9]	(0,9 - 1]	(1 - 1,5]
(1,5 - 2]	(2 - 3]	(3 - 4]	(4 - 5]
(5 - 7,5]	(7,5 - 10]	(10 - 25]	(25 - 50]
(50 - 100]	(100 - 250]	(250 - 500]	(500 - 1000]
(1000 - 5000]	(5000 - 10000]	(10000 - 100000]	Выше 100000

Инв. № подл.	Подп. и дата	Взаим. инв. №

Изм.	Кол.уч	Лист	№ док.	Подп.	Дата

18.003-ОВОС.3

Лист
147

Отчет

Вариант расчета: Полигон (14) - Упрощенный расчет среднегодовых концентраций по МРР-2017
 [17.12.2021 17:33 - 17.12.2021 17:33], ЛЕТО
 Тип расчета: Расчеты по веществам
 Код расчета: 0333 (Дигидросульфид (Водород сернистый, дигидросульфид, гидросульфид))
 Параметр: Концентрация вредного вещества (в долях ПДК)
 Высота 2м

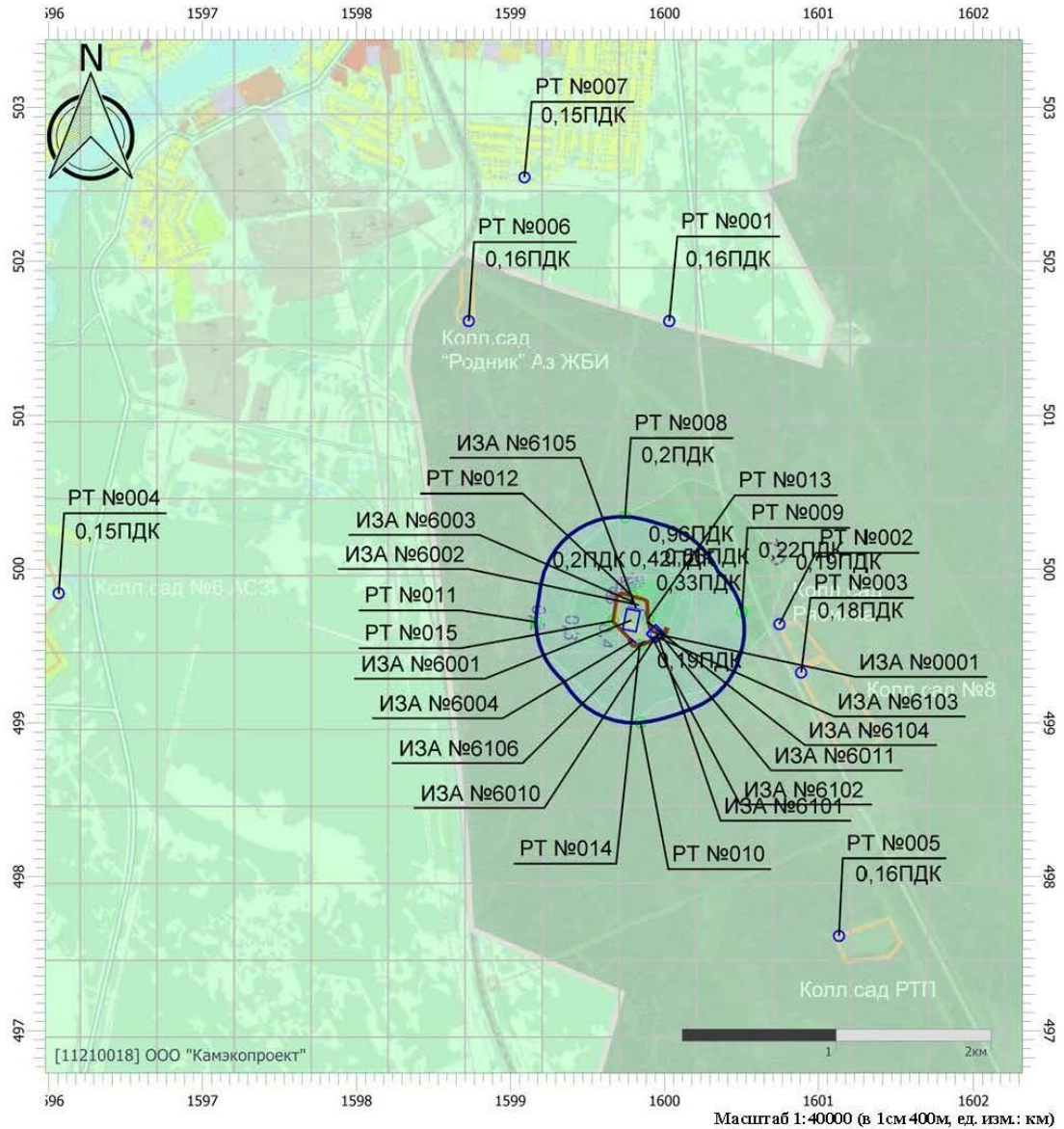

Цветовая схема (ПДК)

0 и ниже	(0,05 - 0,1]	(0,1 - 0,2]	(0,2 - 0,3]
(0,3 - 0,4]	(0,4 - 0,5]	(0,5 - 0,6]	(0,6 - 0,7]
(0,7 - 0,8]	(0,8 - 0,9]	(0,9 - 1]	(1 - 1,5]
(1,5 - 2]	(2 - 3]	(3 - 4]	(4 - 5]
(5 - 7,5]	(7,5 - 10]	(10 - 25]	(25 - 50]
(50 - 100]	(100 - 250]	(250 - 500]	(500 - 1000]
(1000 - 5000]	(5000 - 10000]	(10000 - 100000]	Выше 100000

Инв. № подл.	Подп. и дата	Взаим. инв. №

Изм.	Кол.уч	Лист	№ док.	Подп.	Дата

18.003-ОВОС.3

Лист
148

Отчет

Вариант расчета: Полигон (14) - Упрощенный расчет среднегодовых концентраций по МРР-2017
 [17.12.2021 17:33 - 17.12.2021 17:33], ЛЕТО
 Тип расчета: Расчеты по веществам
 Код расчета: 0337 (Углерода оксид (Углерод окись; углерод моноокись; угарный газ))
 Параметр: Концентрация вредного вещества (в долях ПДК)
 Высота 2м

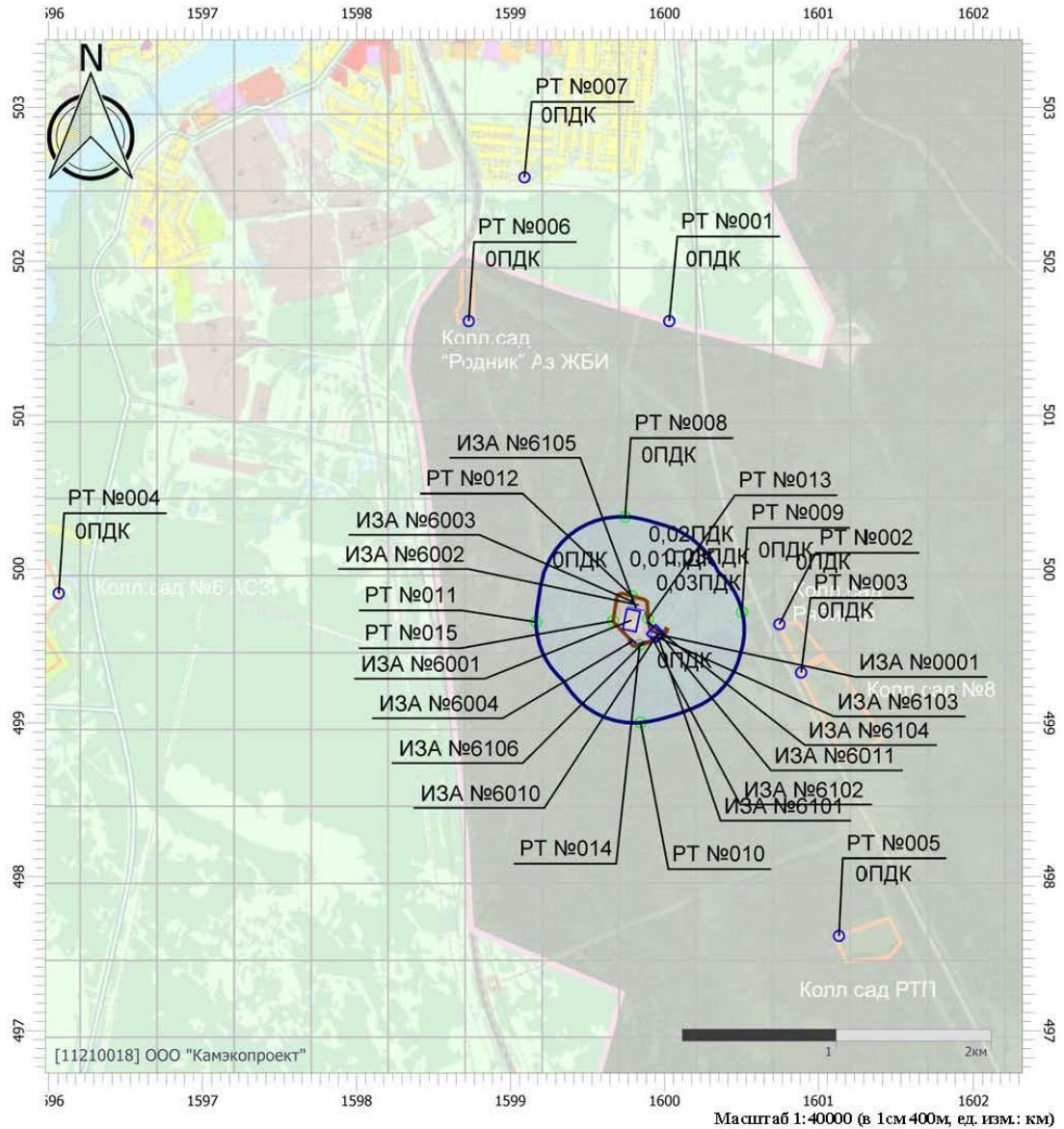

Цветовая схема (ПДК)

0 и ниже	(0,05 - 0,1]	(0,1 - 0,2]	(0,2 - 0,3]
(0,3 - 0,4]	(0,4 - 0,5]	(0,5 - 0,6]	(0,6 - 0,7]
(0,7 - 0,8]	(0,8 - 0,9]	(0,9 - 1]	(1 - 1,5]
(1,5 - 2]	(2 - 3]	(3 - 4]	(4 - 5]
(5 - 7,5]	(7,5 - 10]	(10 - 25]	(25 - 50]
(50 - 100]	(100 - 250]	(250 - 500]	(500 - 1000]
(1000 - 5000]	(5000 - 10000]	(10000 - 100000]	Выше 100000

Инв. № подл.	Подп. и дата	Взаим. инв. №

Изм.	Кол.уч	Лист	№ док.	Подп.	Дата

18.003-ОВОС.3

Лист
149

Отчет

Вариант расчета: Полигон (14) - Упрощенный расчет среднегодовых концентраций по МРР-2017
 [17.12.2021 17:33 - 17.12.2021 17:33], ЛЕТО
 Тип расчета: Расчеты по веществам
 Код расчета: 0416 (Смесь предельных углеводородов C6H14-C10H22)
 Параметр: Концентрация вредного вещества (в долях ПДК)
 Высота 2м

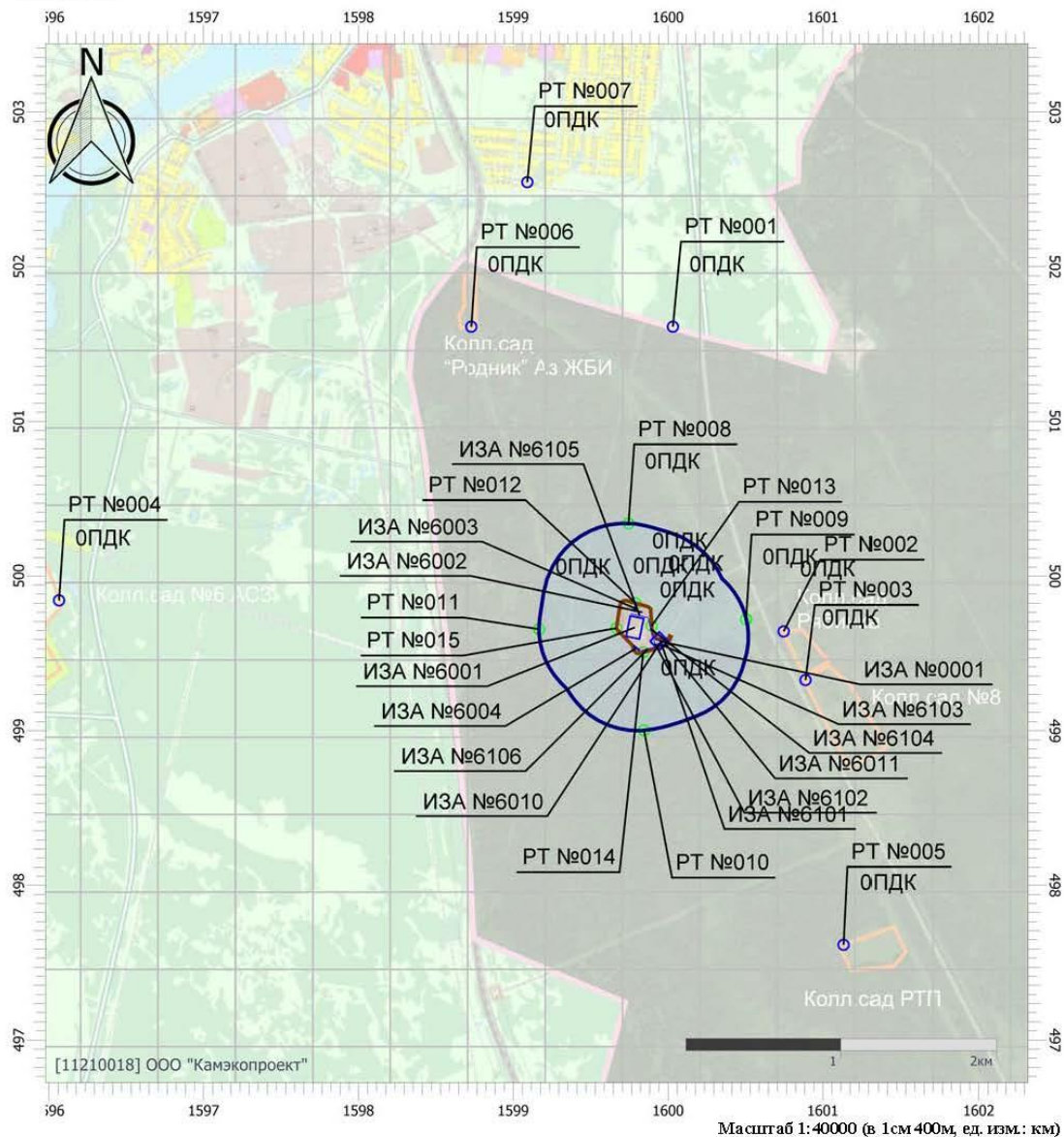

Цветовая схема (ПДК)

0 и ниже	(0,05 - 0,1]	(0,1 - 0,2]	(0,2 - 0,3]
(0,3 - 0,4]	(0,4 - 0,5]	(0,5 - 0,6]	(0,6 - 0,7]
(0,7 - 0,8]	(0,8 - 0,9]	(0,9 - 1]	(1 - 1,5]
(1,5 - 2]	(2 - 3]	(3 - 4]	(4 - 5]
(5 - 7,5]	(7,5 - 10]	(10 - 25]	(25 - 50]
(50 - 100]	(100 - 250]	(250 - 500]	(500 - 1000]
(1000 - 5000]	(5000 - 10000]	(10000 - 100000]	Выше 100000

Инв. № подл.	Подп. и дата	Взаим. инв. №

Изм.	Кол.уч	Лист	№ док.	Подп.	Дата

18.003-ОВОС.3

Лист
150

Отчет

Вариант расчета: Полигон (14) - Упрощенный расчет среднегодовых концентраций по МРР-2017
 [17.12.2021 17:33 - 17.12.2021 17:33] , ЛЕТО
Тип расчета: Расчеты по веществам
Код расчета: 0602 (Бензол (Циклогексатриен; Фенилгидрид))
Параметр: Концентрация вредного вещества (в долях ПДК)
Высота 2м

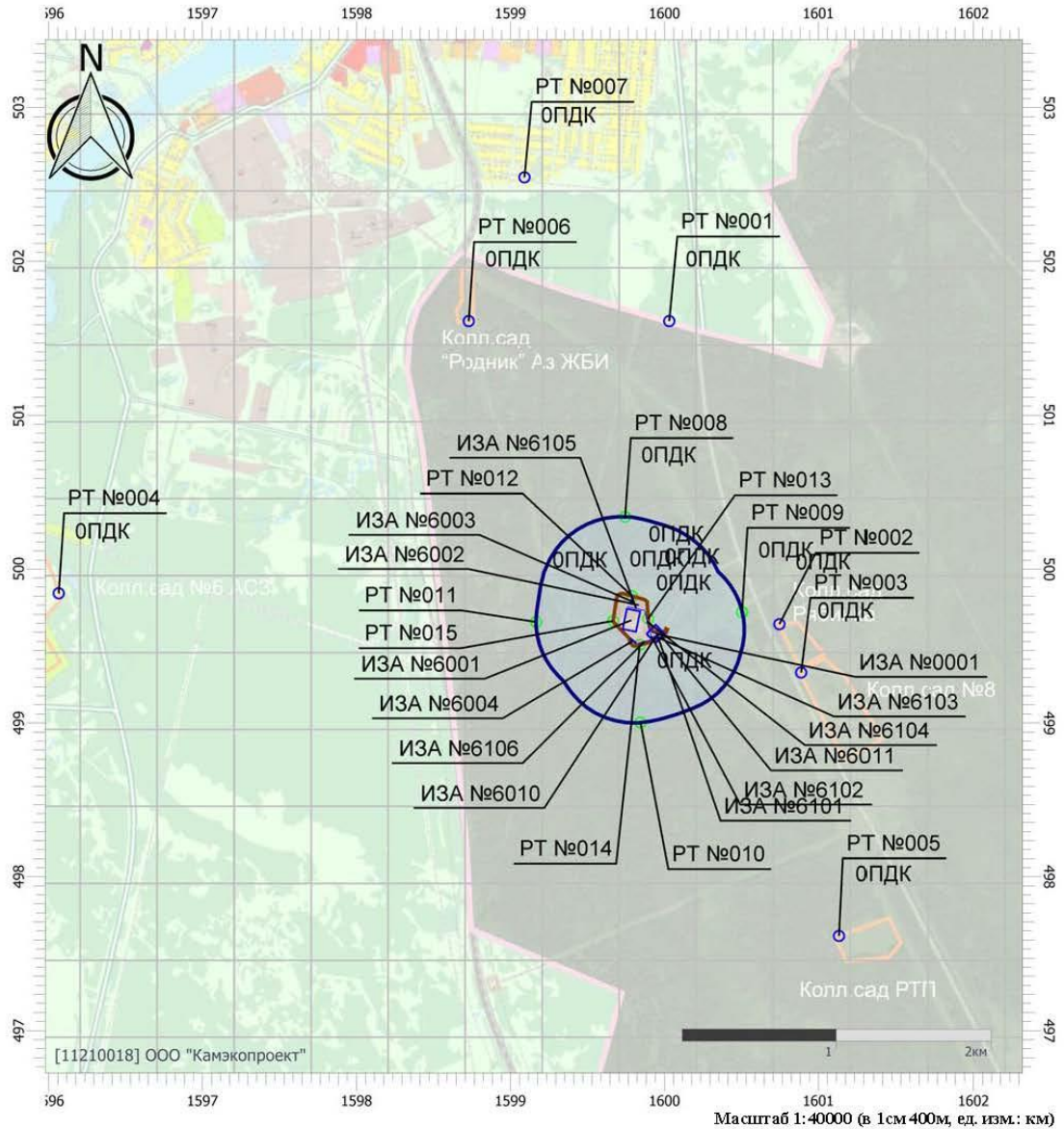

Цветовая схема (ПДК)

0 и ниже	(0,05 - 0,1]	(0,1 - 0,2]	(0,2 - 0,3]
(0,3 - 0,4]	(0,4 - 0,5]	(0,5 - 0,6]	(0,6 - 0,7]
(0,7 - 0,8]	(0,8 - 0,9]	(0,9 - 1]	(1 - 1,5]
(1,5 - 2]	(2 - 3]	(3 - 4]	(4 - 5]
(5 - 7,5]	(7,5 - 10]	(10 - 25]	(25 - 50]
(50 - 100]	(100 - 250]	(250 - 500]	(500 - 1000]
(1000 - 5000]	(5000 - 10000]	(10000 - 100000]	Выше 100000

Инв. № подл.	Подп. и дата	Взай. инв. №

Изм.	Кол.уч	Лист	№ док.	Подп.	Дата

18.003-ОВОС.3

Лист
151

Отчет

Вариант расчета: Полигон (14) - Упрощенный расчет среднегодовых концентраций по МРР-2017
 [17.12.2021 17:33 - 17.12.2021 17:33], ЛЕТО
 Тип расчета: Расчеты по веществам
 Код расчета: 0616 (Диметилбензол (смесь о-, м-, п- изомеров) (Метилтолуол))
 Параметр: Концентрация вредного вещества (в долях ПДК)
 Высота 2м

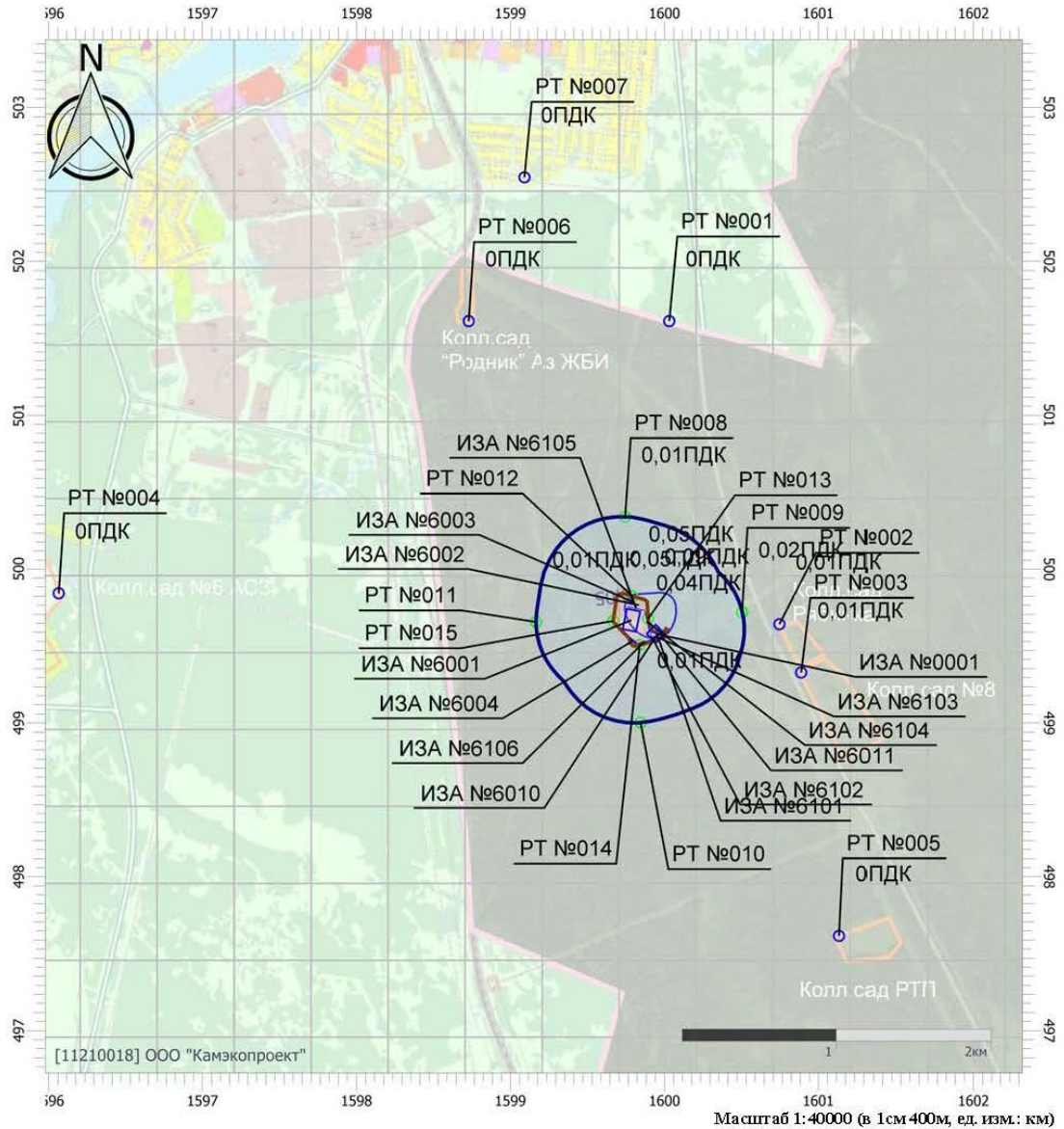

Цветовая схема (ПДК)

0 и ниже	(0,05 - 0,1]	(0,1 - 0,2]	(0,2 - 0,3]
(0,3 - 0,4]	(0,4 - 0,5]	(0,5 - 0,6]	(0,6 - 0,7]
(0,7 - 0,8]	(0,8 - 0,9]	(0,9 - 1]	(1 - 1,5]
(1,5 - 2]	(2 - 3]	(3 - 4]	(4 - 5]
(5 - 7,5]	(7,5 - 10]	(10 - 25]	(25 - 50]
(50 - 100]	(100 - 250]	(250 - 500]	(500 - 1000]
(1000 - 5000]	(5000 - 10000]	(10000 - 100000]	Выше 100000

Инв. № подл.	Подп. и дата	Взаим. инв. №

Изм.	Кол.уч	Лист	№ док.	Подп.	Дата

18.003-ОВОС.3

Лист
152

Отчет

Вариант расчета: Полигон (14) - Упрощенный расчет среднегодовых концентраций по МРР-2017
 [17.12.2021 17:33 - 17.12.2021 17:33] , ЛЕТО
 Тип расчета: Расчеты по веществам
 Код расчета: 0621 (Метилбензол (Фенилметан))
 Параметр: Концентрация вредного вещества (в долях ПДК)
 Высота 2м

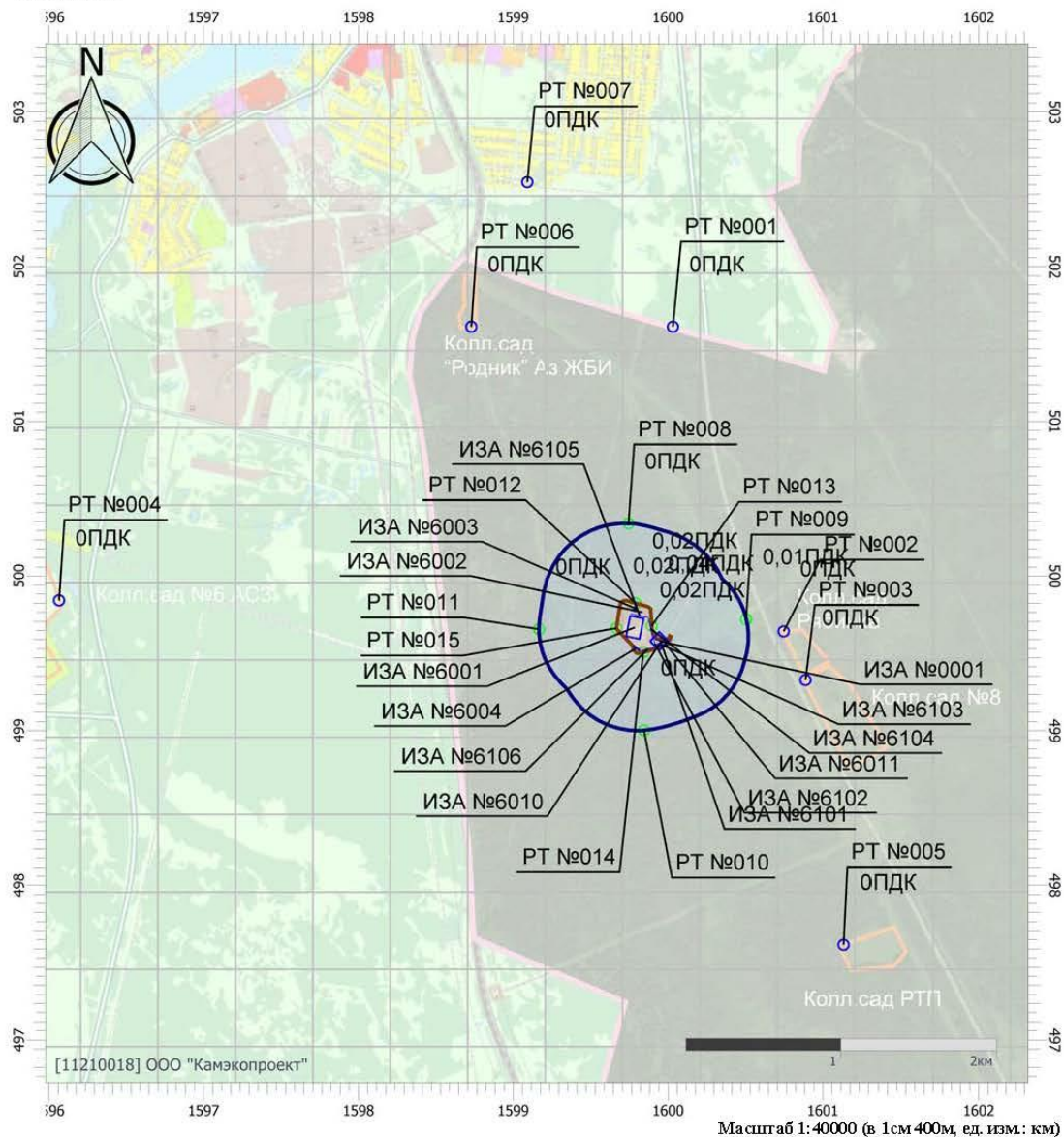

Цветовая схема (ПДК)

0 и ниже	(0,05 - 0,1]	(0,1 - 0,2]	(0,2 - 0,3]
(0,3 - 0,4]	(0,4 - 0,5]	(0,5 - 0,6]	(0,6 - 0,7]
(0,7 - 0,8]	(0,8 - 0,9]	(0,9 - 1]	(1 - 1,5]
(1,5 - 2]	(2 - 3]	(3 - 4]	(4 - 5]
(5 - 7,5]	(7,5 - 10]	(10 - 25]	(25 - 50]
(50 - 100]	(100 - 250]	(250 - 500]	(500 - 1000]
(1000 - 5000]	(5000 - 10000]	(10000 - 100000]	Выше 100000

Инв. № подл.	Подп. и дата	Взаим. инв. №

Изм.	Кол.уч	Лист	№ док.	Подп.	Дата

18.003-ОВОС.3

Лист
153

Отчет

Вариант расчета: Полигон (14) - Упрощенный расчет среднегодовых концентраций по МРР-2017
 [17.12.2021 17:33 - 17.12.2021 17:33] , ЛЕТО
 Тип расчета: Расчеты по веществам
 Код расчета: 0627 (Этилбензол (Фенилэтан))
 Параметр: Концентрация вредного вещества (в долях ПДК)
 Высота 2м

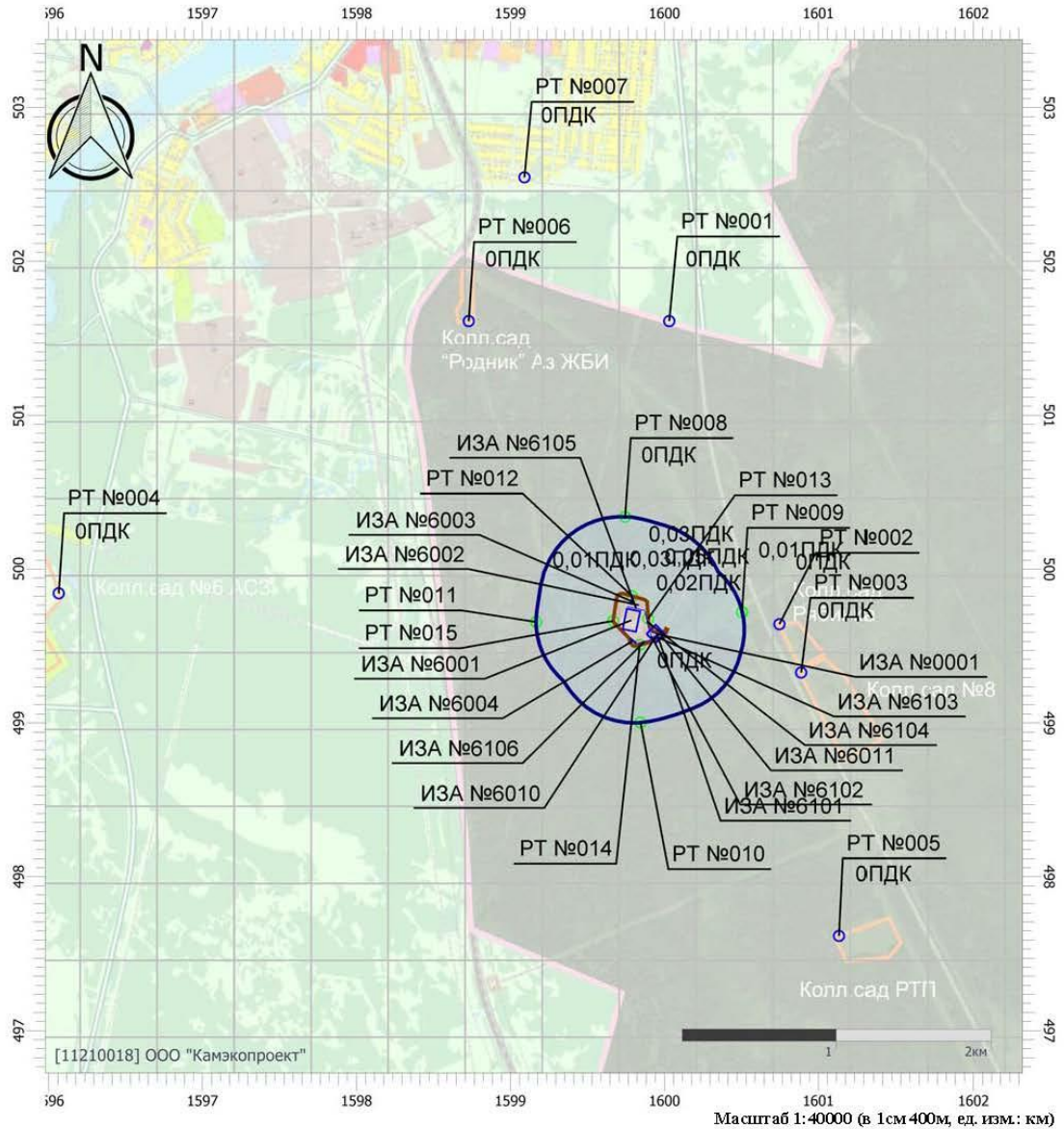

Цветовая схема (ПДК)

0 и ниже	(0,05 - 0,1]	(0,1 - 0,2]	(0,2 - 0,3]
(0,3 - 0,4]	(0,4 - 0,5]	(0,5 - 0,6]	(0,6 - 0,7]
(0,7 - 0,8]	(0,8 - 0,9]	(0,9 - 1]	(1 - 1,5]
(1,5 - 2]	(2 - 3]	(3 - 4]	(4 - 5]
(5 - 7,5]	(7,5 - 10]	(10 - 25]	(25 - 50]
(50 - 100]	(100 - 250]	(250 - 500]	(500 - 1000]
(1000 - 5000]	(5000 - 10000]	(10000 - 100000]	Выше 100000

Инв. № подл.	Подп. и дата	Взаим. инв. №

Изм.	Кол.уч	Лист	№ док.	Подп.	Дата

18.003-ОВОС.3

Лист
154

Отчет

Вариант расчета: Полигон (14) - Упрощенный расчет среднегодовых концентраций по МРР-2017
 [17.12.2021 17:33 - 17.12.2021 17:33] , ЛЕТО
 Тип расчета: Расчеты по веществам
 Код расчета: 0703 (Бенз/а/пирен)
 Параметр: Концентрация вредного вещества (в долях ПДК)
 Высота 2м

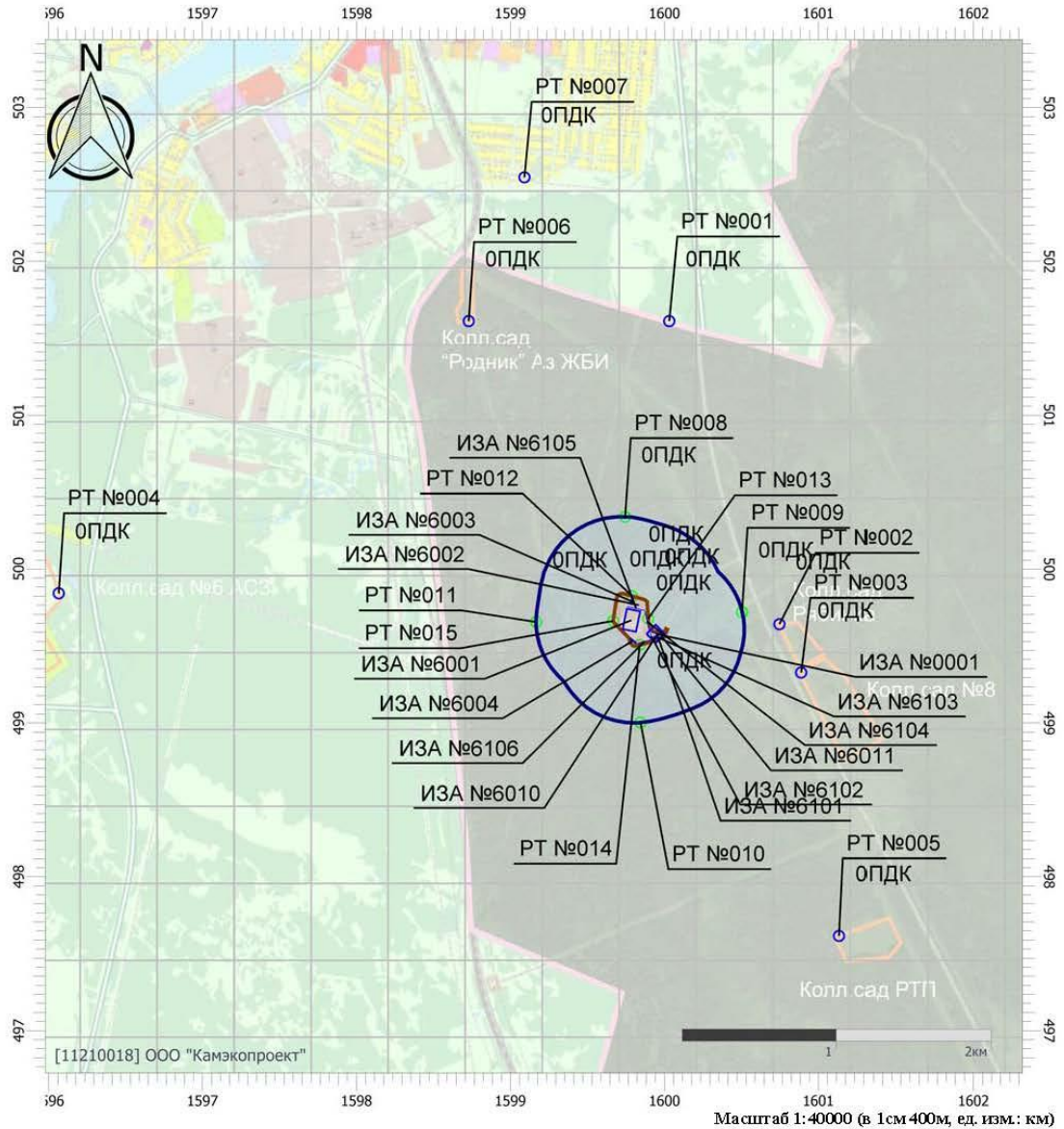

Цветовая схема (ПДК)

0 и ниже	(0,05 - 0,1]	(0,1 - 0,2]	(0,2 - 0,3]
(0,3 - 0,4]	(0,4 - 0,5]	(0,5 - 0,6]	(0,6 - 0,7]
(0,7 - 0,8]	(0,8 - 0,9]	(0,9 - 1]	(1 - 1,5]
(1,5 - 2]	(2 - 3]	(3 - 4]	(4 - 5]
(5 - 7,5]	(7,5 - 10]	(10 - 25]	(25 - 50]
(50 - 100]	(100 - 250]	(250 - 500]	(500 - 1000]
(1000 - 5000]	(5000 - 10000]	(10000 - 100000]	Выше 100000

Инв. № подл.	Подп. и дата	Взаим. инв. №

Изм.	Кол.уч	Лист	№ док.	Подп.	Дата

18.003-ОВОС.3

Лист
155

Отчет

Вариант расчета: Полигон (14) - Упрощенный расчет среднегодовых концентраций по МРР-2017
 [17.12.2021 17:33 - 17.12.2021 17:33], ЛЕТО
 Тип расчета: Расчеты по веществам
 Код расчета: 1071 (Гидроксибензол (фенол))
 Параметр: Концентрация вредного вещества (в долях ПДК)
 Высота 2м

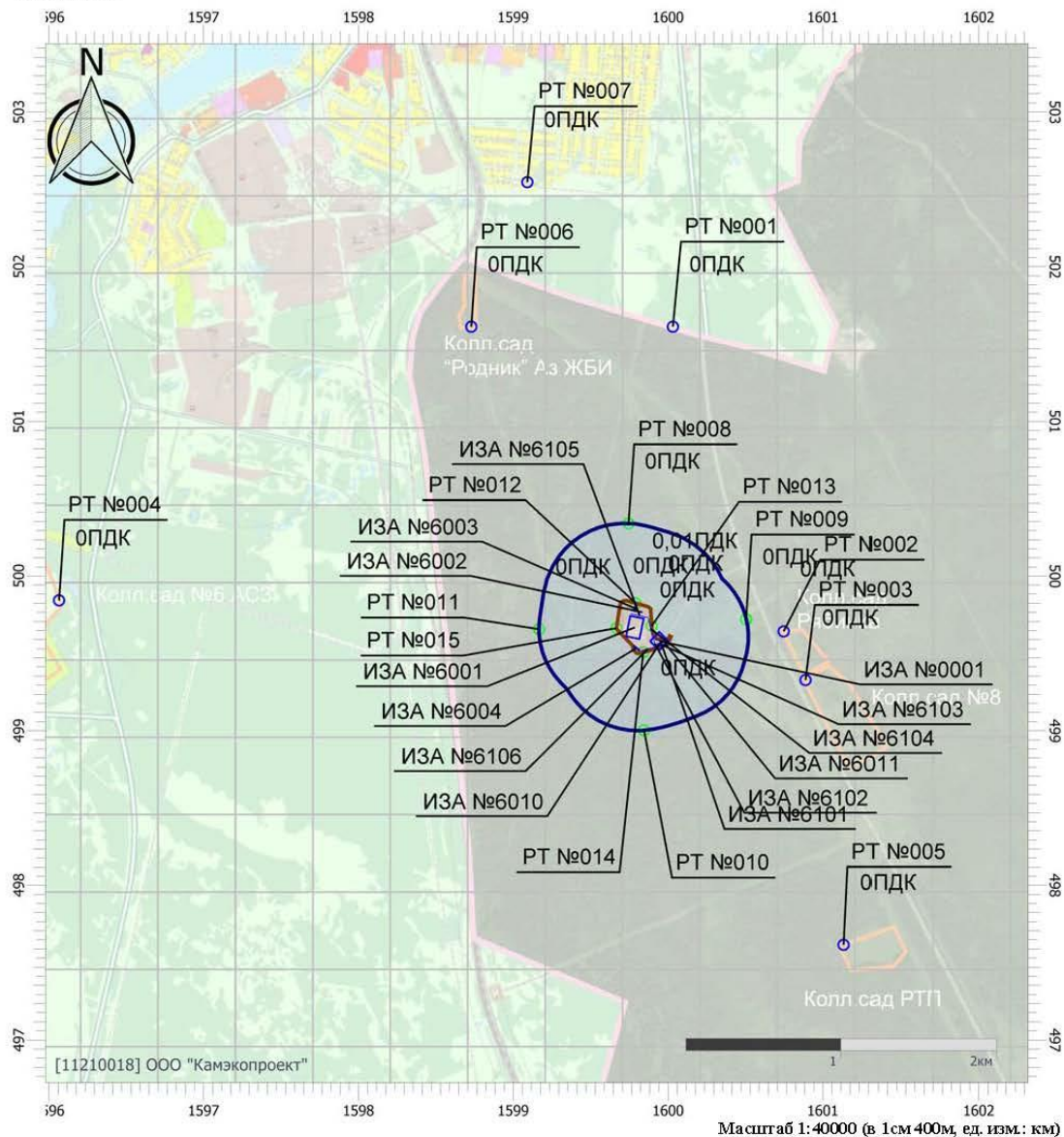

Цветовая схема (ПДК)

0 и ниже	(0,05 - 0,1]	(0,1 - 0,2]	(0,2 - 0,3]
(0,3 - 0,4]	(0,4 - 0,5]	(0,5 - 0,6]	(0,6 - 0,7]
(0,7 - 0,8]	(0,8 - 0,9]	(0,9 - 1]	(1 - 1,5]
(1,5 - 2]	(2 - 3]	(3 - 4]	(4 - 5]
(5 - 7,5]	(7,5 - 10]	(10 - 25]	(25 - 50]
(50 - 100]	(100 - 250]	(250 - 500]	(500 - 1000]
(1000 - 5000]	(5000 - 10000]	(10000 - 100000]	Выше 100000

Инв. № подл.	Подп. и дата	Взаим. инв. №

Изм.	Кол.уч	Лист	№ док.	Подп.	Дата

18.003-ОВОС.3

Лист
156

Отчет

Вариант расчета: Полигон (14) - Упрощенный расчет среднегодовых концентраций по МРР-2017
 [17.12.2021 17:33 - 17.12.2021 17:33] , ЛЕТО
 Тип расчета: Расчеты по веществам
 Код расчета: 1325 (Формальдегид (Муравьиный альдегид, оксимертан, метиленоксид))
 Параметр: Концентрация вредного вещества (в долях ПДК)
 Высота 2м

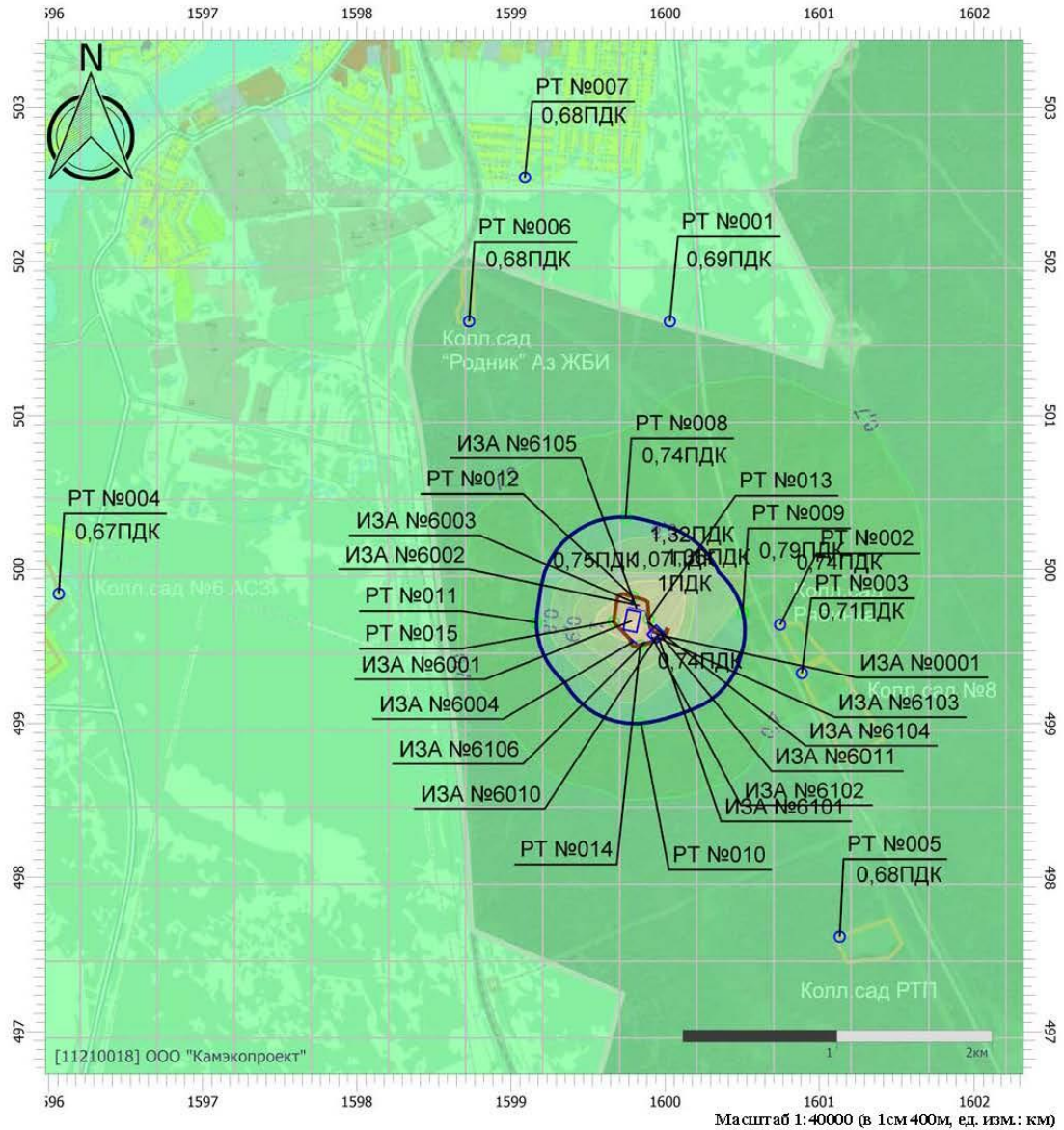

Цветовая схема (ПДК)

0 и ниже	(0,05 - 0,1]	(0,1 - 0,2]	(0,2 - 0,3]
(0,3 - 0,4]	(0,4 - 0,5]	(0,5 - 0,6]	(0,6 - 0,7]
(0,7 - 0,8]	(0,8 - 0,9]	(0,9 - 1]	(1 - 1,5]
(1,5 - 2]	(2 - 3]	(3 - 4]	(4 - 5]
(5 - 7,5]	(7,5 - 10]	(10 - 25]	(25 - 50]
(50 - 100]	(100 - 250]	(250 - 500]	(500 - 1000]
(1000 - 5000]	(5000 - 10000]	(10000 - 100000]	Выше 100000

Инв. № подл.	Подп. и дата	Взаим. инв. №

Изм.	Кол.уч	Лист	№ док.	Подп.	Дата

18.003-ОВОС.3

Лист
157

Отчет

Вариант расчета: Полигон (14) - Упрощенный расчет среднегодовых концентраций по МРР-2017 [17.12.2021 17:33 - 17.12.2021 17:33], ЛЕТО
Тип расчета: Расчеты по веществам
Код расчета: 2704 (Бензин (нефтяной, малосернистый) (в пересчете на углерод))
Параметр: Концентрация вредного вещества (в долях ПДК)
Высота 2м

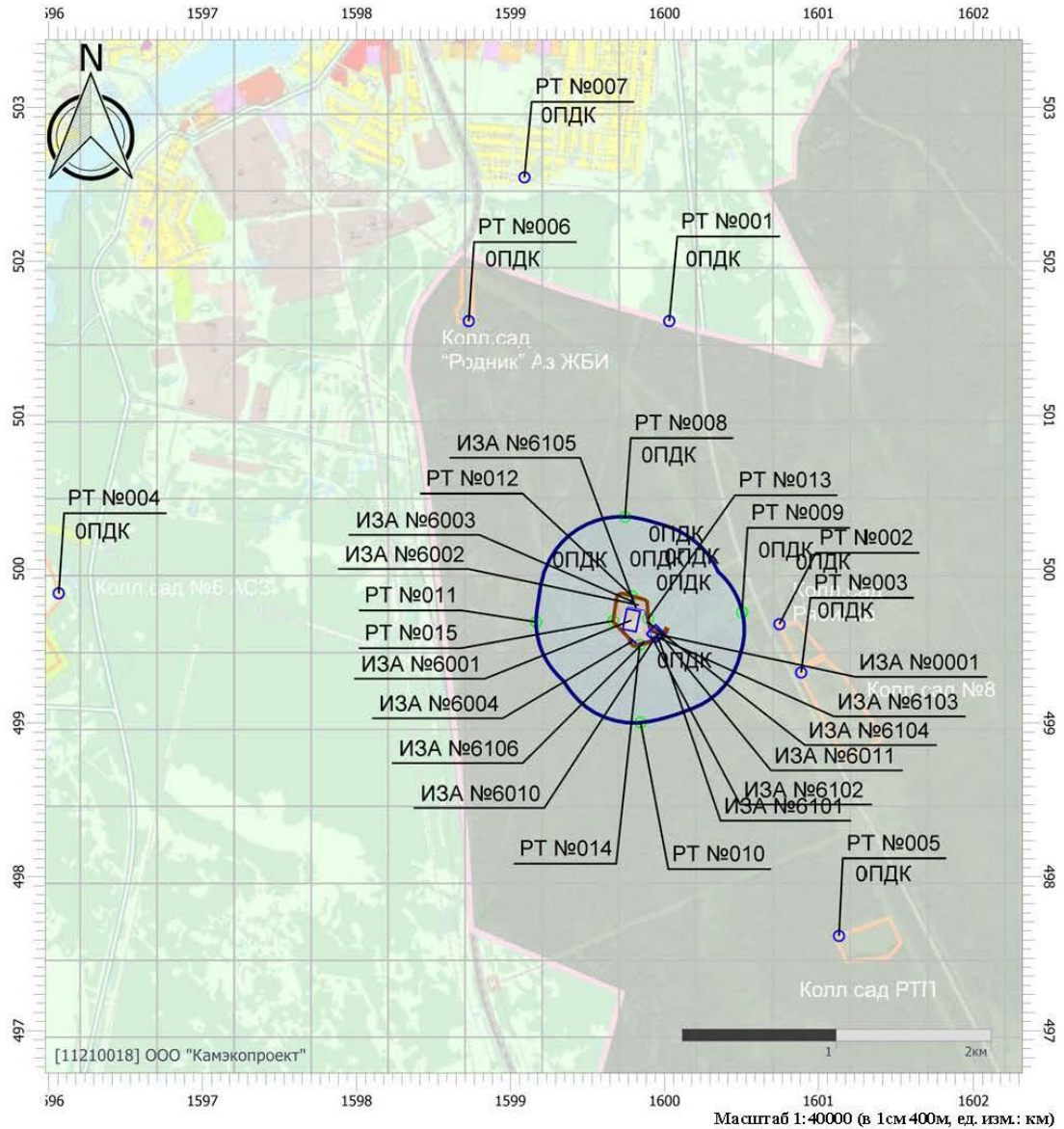

Цветовая схема (ПДК)

0 и ниже	(0,05 - 0,1]	(0,1 - 0,2]	(0,2 - 0,3]
(0,3 - 0,4]	(0,4 - 0,5]	(0,5 - 0,6]	(0,6 - 0,7]
(0,7 - 0,8]	(0,8 - 0,9]	(0,9 - 1]	(1 - 1,5]
(1,5 - 2]	(2 - 3]	(3 - 4]	(4 - 5]
(5 - 7,5]	(7,5 - 10]	(10 - 25]	(25 - 50]
(50 - 100]	(100 - 250]	(250 - 500]	(500 - 1000]
(1000 - 5000]	(5000 - 10000]	(10000 - 100000]	Выше 100000

Инва. № подл.	Подп. и дата	Взап. инв. №

Изм.	Кол.уч	Лист	№ док.	Подп.	Дата

18.003-ОВОС.3

Лист
158

Отчет

Вариант расчета: Полигон (14) - Упрощенный расчет среднегодовых концентраций по МРР-2017
 [17.12.2021 17:33 - 17.12.2021 17:33] , ЛЕТО
 Тип расчета: Расчеты по веществам
 Код расчета: 2902 (Взвешенные вещества)
 Параметр: Концентрация вредного вещества (в долях ПДК)
 Высота 2м

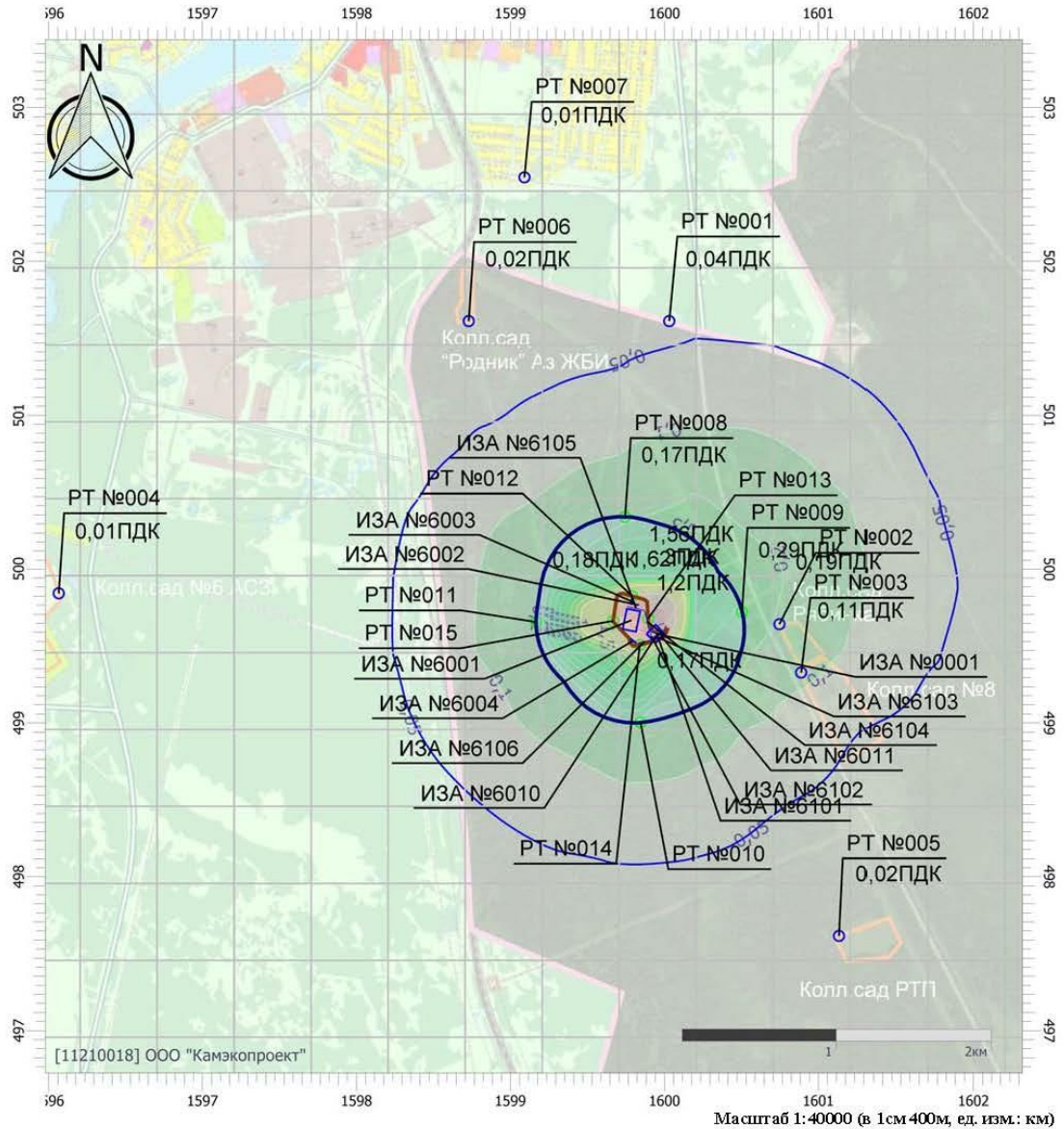

Цветовая схема (ПДК)

0 и ниже	(0,05 - 0,1]	(0,1 - 0,2]	(0,2 - 0,3]
(0,3 - 0,4]	(0,4 - 0,5]	(0,5 - 0,6]	(0,6 - 0,7]
(0,7 - 0,8]	(0,8 - 0,9]	(0,9 - 1]	(1 - 1,5]
(1,5 - 2]	(2 - 3]	(3 - 4]	(4 - 5]
(5 - 7,5]	(7,5 - 10]	(10 - 25]	(25 - 50]
(50 - 100]	(100 - 250]	(250 - 500]	(500 - 1000]
(1000 - 5000]	(5000 - 10000]	(10000 - 100000]	Выше 100000

Инв. № подл.	Подп. и дата	Взай. инв. №

Изм.	Кол.уч	Лист	№ док.	Подп.	Дата

18.003-ОВОС.3

Лист
159

Отчет

Вариант расчета: Полигон (14) - Упрощенный расчет среднегодовых концентраций по МРР-2017
 [17.12.2021 17:33 - 17.12.2021 17:33], ЛЕТО
 Тип расчета: Расчеты по веществам
 Код расчета: 2908 (Пыль неорганическая: 70-20% SiO₂)
 Параметр: Концентрация вредного вещества (в долях ПДК)
 Высота 2м

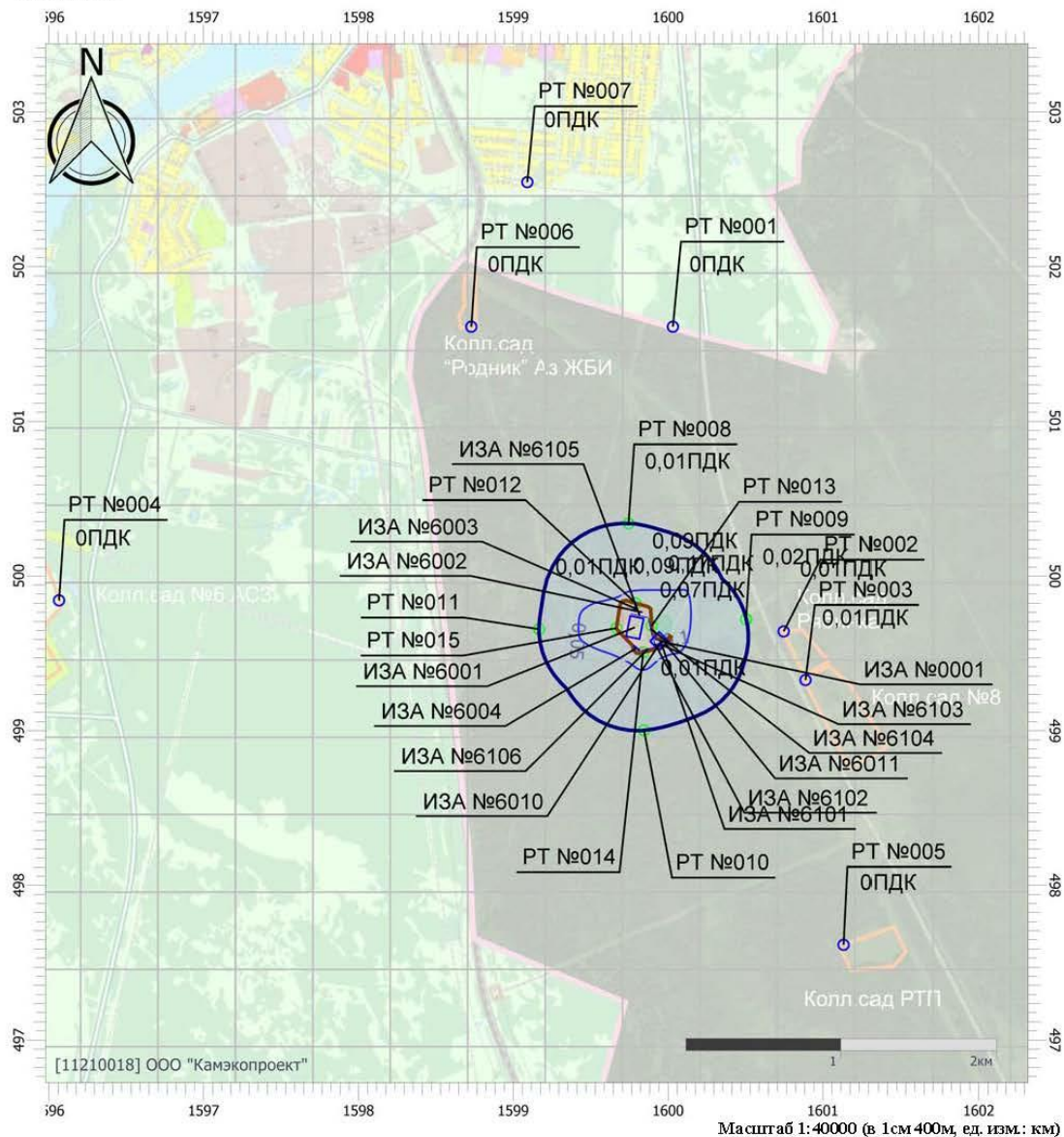

Цветовая схема (ПДК)

0 и ниже	(0,05 - 0,1]	(0,1 - 0,2]	(0,2 - 0,3]
(0,3 - 0,4]	(0,4 - 0,5]	(0,5 - 0,6]	(0,6 - 0,7]
(0,7 - 0,8]	(0,8 - 0,9]	(0,9 - 1]	(1 - 1,5]
(1,5 - 2]	(2 - 3]	(3 - 4]	(4 - 5]
(5 - 7,5]	(7,5 - 10]	(10 - 25]	(25 - 50]
(50 - 100]	(100 - 250]	(250 - 500]	(500 - 1000]
(1000 - 5000]	(5000 - 10000]	(10000 - 100000]	Выше 100000

Инв. № подл.	Подп. и дата	Взаим. инв. №

Изм.	Кол.уч	Лист	№ док.	Подп.	Дата

18.003-ОВОС.3

Лист
160

Отчет

Вариант расчета: Полигон (14) - Упрощенный расчет среднегодовых концентраций по МРР-2017
 [17.12.2021 17:33 - 17.12.2021 17:33] , ЛЕТО
Тип расчета: Расчеты по веществам
Код расчета: 2909 (Пыль неорганическая: до 20% SiO₂)
Параметр: Концентрация вредного вещества (в долях ПДК)
Высота 2м

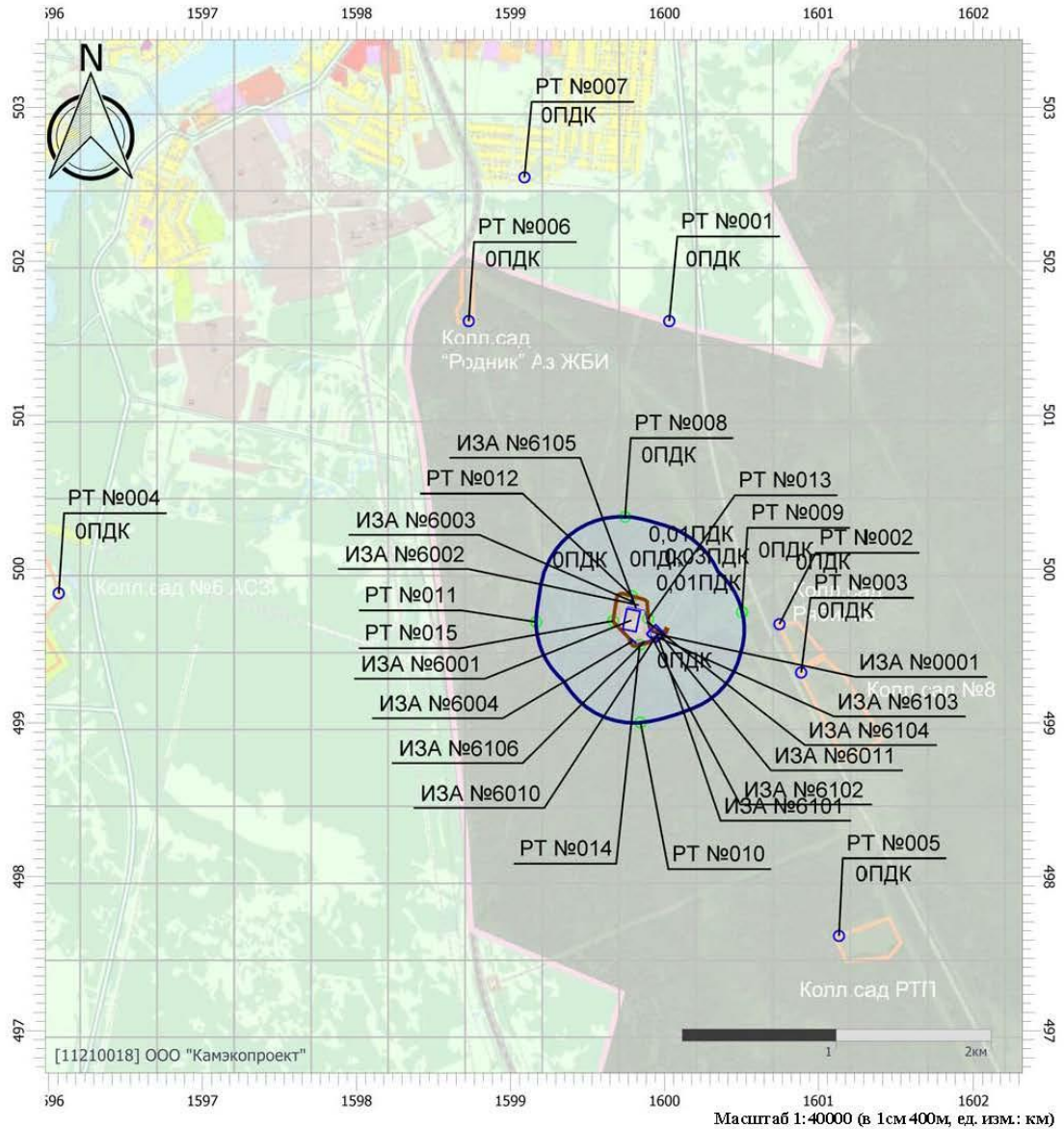

Цветовая схема (ПДК)

0 и ниже	(0,05 - 0,1]	(0,1 - 0,2]	(0,2 - 0,3]
(0,3 - 0,4]	(0,4 - 0,5]	(0,5 - 0,6]	(0,6 - 0,7]
(0,7 - 0,8]	(0,8 - 0,9]	(0,9 - 1]	(1 - 1,5]
(1,5 - 2]	(2 - 3]	(3 - 4]	(4 - 5]
(5 - 7,5]	(7,5 - 10]	(10 - 25]	(25 - 50]
(50 - 100]	(100 - 250]	(250 - 500]	(500 - 1000]
(1000 - 5000]	(5000 - 10000]	(10000 - 100000]	Выше 100000

Инв. № подл.	Подп. и дата	Взай. инв. №

Изм.	Кол.уч	Лист	№ док.	Подп.	Дата

18.003-ОВОС.3

Лист
161

Приложение Ц– Расчет выбросов и рассеивания загрязняющих веществ при авариях

Расчет выделения ЗВ при возгорании массива отходов №6001

ВРЕМЕННЫЕ РЕКОМЕНДАЦИИ ПО РАСЧЕТУ ВЫБРОСОВ ВРЕДНЫХ ВЕЩЕСТВ В АТМОСФЕРУ В РЕЗУЛЬТАТЕ СГОРАНИЯ НА ПОЛИГОНАХ ТВЕРДЫХ БЫТОВЫХ ОТХОДОВ И РАЗМЕРА ПРЕДЪЯВЛЯЕМОГО ИСКА ЗА ЗАГРЯЗНЕНИЕ АТМОСФЕРНОГО ВОЗДУХА

Код ЗВ	Загрязняющие вещества	Удельный выброс т/т ТКО	Валовый выброс, т/период	Массовая концентрация Мгс.г/с
2902	Твердые частицы	0,00125	0,15625	1,808449074
330	Сернистый ангидрид	0,003	0,375	4,340277778
301+304	Окислы азота	0,005	0,625	7,233796296
337	Окись углерода	0,025	3,125	36,16898148
328	Сажа	0,000625	0,078125	0,904224537

Объем сгоревших отходов, м3

500

Насыпная масса отходов т/м3

0,25

Масса отходов, т

125

Пусть горение отходов продолжается, часов

2

(до полного тушения возгорания)

Код	Наименование ЗВ	Максимально разовый выброс, г/с	Валовый выброс, т/период
301	NO2	5,7870	0,5000
304	NO	0,9404	0,0813
328	сажа	0,9042	0,0781
330	серы диоксид	4,3403	0,3750
337	углерода оксид	36,1690	3,1250
2902	Взвешенные вещества	1,8084	0,1563

Примечание:

1. Коэффициенты трансформации оксидов азота:

NO - 0.13

NO₂ - 0.80

Индв. № подл.	Подп. и дата	Взаим. инв. №

Изм.	Кол.уч	Лист	№ док.	Подп.	Дата

18.003-ОВОС.3

Лист

162

Расчет ЗВ при возгорании нефтепродуктов

Расчет произведен программой «Горение нефти», версия 1.0.0.4 от 17.10.2005
Copyright © 2003-2005 ФИРМА «ИНТЕГРАЛ»

Расчет выбросов загрязняющих веществ в соответствии с «Методикой расчета выбросов вредных веществ в атмосферу при свободном горении нефти и нефтепродуктов»: Самара, 1996.

Программа зарегистрирована на: ООО "Камэкопроект"
Регистрационный номер: 11-21-0018

*Предприятие №1, Регламент
Источник выбросов №1, цех №1, площадка №1, вариант №1
Площадка разлива*

Результаты расчета (горение пропитанных нефтепродуктом инертных грунтов)

Код	Название	Макс. выброс	Валовый выброс
0301	Азота диоксид (Азот (IV) оксид)	0,293412	0,001056
0304	Азот (III) оксид (Азота оксид)	0,047679	0,000172
0317	Гидроцианид (Водород цианистый)	0,014052	0,000051
0328	Углерод (Сажа)	0,181274	0,000653
0330	Сера диоксид-Ангидрид сернистый	0,066046	0,000238
0333	Дигидросульфид (Сероводород)	0,014052	0,000051
0337	Углерод оксид	0,099771	0,000359
0380	Углерод диоксид	14,052285	0,050588
1325	Формальдегид	0,015458	0,000056
1555	Этановая кислота (Уксусная к-та)	0,050588	0,000182

Расчетные формулы, исходные данные

Нефтепродукт - Дизельное топливо

Удельные выбросы вредных веществ при горении нефти и нефтепродуктов на поверхности (K_j) кг/кг

0301	0317	0328	0330	0333	0337	0380	1325	1555
0.0261	0.0010	0.0129	0.0047	0.0010	0.0071	1.0000	0.0011	0.0036

Коэффициенты трансформации оксидов азота:

NO - 0.13

NO₂ - 0.80

Горение нефтепродукта - горение пропитанных нефтепродуктом инертных грунтов.

Горение пропитанных нефтепродуктом инертных грунтов

Наименование грунта - Гравий (диаметр частиц 2,0-20 мм)

Валовый выброс загрязняющих веществ определяется по формуле:

$$M = 0.6 \cdot K_j \cdot K_n \cdot P \cdot V \cdot S_r \text{ т/год}$$

Влажность грунта - 80.00 %

$K_n = 0.09 \text{ м}^3/\text{м}^3$ - нефтеемкость грунта данного типа и влажности

$P = 0.780 \text{ т/м}^3$ - плотность разлитого вещества

$V = 0.05 \text{ м}$ - толщина пропитанного нефтепродуктом слоя почвы

$S_r = 24.021 \text{ м}^2$ - средняя площадь пятна жидкости на почве

Максимально-разовый выброс загрязняющих веществ определяется по формуле:

$$G = (0.6 \cdot 10^6 \cdot K_j \cdot K_n \cdot P \cdot V \cdot S_r) / (3600 \cdot T_r) \text{ г/с}$$

$T_r = 1.000 \text{ час. (60 мин., 0 сек.)}$ - время горения нефтепродукта от начала до затухания

Инд. № подл.	Подп. и дата	Взаим. инв. №

Изм.	Кол.уч	Лист	№ док.	Подп.	Дата

18.003-ОВОС.3

Лист

163

УПРЗА «ЭКОЛОГ», версия 4.60
Copyright © 1990-2021 ФИРМА «ИНТЕГРАЛ»

Программа зарегистрирована на: ООО "Камэкопроект"
 Регистрационный номер: 11210018

Предприятие: 14, Полигон

Город: 3, Алапаевск

Район: 1, Новый район

Адрес предприятия:

Разработчик:

ИНН:

ОКПО:

Отрасль:

Величина нормативной санзоны: 0 м

ВИД: 2, возгорание размещенных отходов

ВР: 1, м.р.

Расчетные константы: S=999999,99

Расчет: «Расчет рассеивания по МРР-2017» (лето)

Метеорологические параметры

Расчетная температура наиболее холодного месяца, °С:	-17,6
Расчетная температура наиболее теплого месяца, °С:	18,5
Коэффициент А, зависящий от температурной стратификации атмосферы:	160
U* – скорость ветра, наблюдаемая на данной местности, повторяемость превышения которой находится в пределах 5%, м/с:	7
Плотность атмосферного воздуха, кг/м ³ :	1,29
Скорость звука, м/с:	331

Параметры источников выбросов

Учет:
 "%*" - источник учитывается с исключением из фона;
 "+" - источник учитывается без исключения из фона;
 "%*" - источник не учитывается и его вклад исключается из фона.
 При отсутствии отметок источник не учитывается.

Типы источников:
 1 - Точечный;
 2 - Линейный;
 3 - Неорганизованный;
 4 - Совокупность точечных источников;
 5 - С зависимостью массы выброса от скорости ветра;
 6 - Точечный, с зонтом или выбросом горизонтально;
 7 - Совокупность точечных (зонт или выброс вбок);
 8 - Автоматраль (неорганизованный линейный);
 9 - Точечный, с выбросом вбок;
 10 - Свеча.

Учет при расч.	№ ист.	Наименование источника	Вар.	Тип	Высота ист. (м)	Диаметр устья (м)	Объем ГВС (куб.м/с)	Скорость ГВС (м/с)	Плотность ГВС (кг/куб.м)	Темп. ГВС (°С)	Ширина источ. (м)	Отклонение выброса, град		Кэф. рел.	Координаты				
												Угол	Направл.		X1 (м)	Y1 (м)	X2 (м)	Y2 (м)	
№ пл.: 0, № чека: 0																			
+	6001	Массив отходов	1	3	16	0,00			1,29		100,00	-	-	1	1599800,00	498740,00	1599770,50	498596,00	
Код в-ва	Наименование вещества						Выброс, (t/c)	Выброс, (t/t)	F	Лето		Зима							
									См/ПДК	Xm	Um	См/ПДК	Xm	Um					
0301	Азота диоксид (Двуокись азота; пероксид азота)						0,0482000	0,224100	1	0,05	91,20	0,50	0,00	0,00	0,00				
0303	Аммиак (Азота гидрид)						0,2892000	1,344900	1	0,32	91,20	0,50	0,00	0,00	0,00				
0304	Азот (II) оксид (Азот монооксид)						0,0078000	0,038400	1	0,00	91,20	0,50	0,00	0,00	0,00				
0330	Серва диоксид						0,0380000	0,176600	1	0,02	91,20	0,50	0,00	0,00	0,00				
0333	Дигидросульфид (Водород сернистый, дигидросульфид, гидросульфид)						0,0141000	0,065600	1	0,39	91,20	0,50	0,00	0,00	0,00				
0337	Углерода оксид (Углерод окис; углерод моноокис; угарный газ)						0,1368000	0,635800	1	0,01	91,20	0,50	0,00	0,00	0,00				
0410	Метан						28,7158000	133,515100	1	0,13	91,20	0,50	0,00	0,00	0,00				
0616	Диметилбензол (смесь о-, м-, п- изомеров (Метилтолуол)						0,2404000	1,117800	1	0,27	91,20	0,50	0,00	0,00	0,00				
0621	Метилбензол (Фенилметан)						0,3924000	1,824300	1	0,15	91,20	0,50	0,00	0,00	0,00				
0627	Этилбензол (Фенилэтан)						0,0516000	0,239700	1	0,58	91,20	0,50	0,00	0,00	0,00				
1325	Формальдегид (Муравьиный альдегид, оксиметан, метиленоксид)						0,0521000	0,242200	1	0,23	91,20	0,50	0,00	0,00	0,00				
+	6003	Пруд для фильтра	1	3	5	0,00			1,29		20,00	-	-	1	1599793,00	499812,00	1599781,50	499769,00	
Код в-ва	Наименование вещества						Выброс, (t/c)	Выброс, (t/t)	F	Лето		Зима							
									См/ПДК	Xm	Um	См/ПДК	Xm	Um					
0301	Азота диоксид (Двуокись азота; пероксид азота)						0,0005000	0,006500	1	0,01	28,50	0,50	0,00	0,00	0,00				
0303	Аммиак (Азота гидрид)						0,0131000	0,160500	1	0,22	28,50	0,50	0,00	0,00	0,00				
0304	Азот (II) оксид (Азот монооксид)						0,0057000	0,070200	1	0,05	28,50	0,50	0,00	0,00	0,00				
0333	Дигидросульфид (Водород сернистый, дигидросульфид, гидросульфид)						0,0035000	0,042300	1	1,47	28,50	0,50	0,00	0,00	0,00				
0410	Метан						0,4381000	5,362500	1	0,03	28,50	0,50	0,00	0,00	0,00				
1071	Гидроксибензол (Фенол)						0,0001000	0,020600	1	0,03	28,50	0,50	0,00	0,00	0,00				
1325	Формальдегид (Муравьиный альдегид, оксиметан, метиленоксид)						0,0022000	0,026900	1	0,15	28,50	0,50	0,00	0,00	0,00				

Взаим. инв. №

Подп. и дата

Инв. № подл.

18.003-ОВОС.3

Лист

164

Формат А4

Изм. Кол.уч Лист № док. Подп. Дата

1716	Одорант СПМ				0,000900	0,001100	1	0,03	28,50	0,50	0,00	0,00	0,00			
+	6011	Ванна для обмыва колес	1	3	5	0,00		1,29	5,00	-	-	1	1599979,00	498557,50	1599987,50	498561,50
Код в-ва		Наименование вещества		Выброс, (t/c)	Выброс, (t/к)	F	Лето		Зима							
							См/ПДК	Хм	Um	См/ПДК	Хм	Um				
3816	Полигексаметиленгуанидин гидрохлорид				0,0240000	0,445600	1	2,69	28,50	0,50	0,00	0,00	0,00			
+	6020	Возгорание размещенных отходов	1	3	16	0,00		1,29	20,00	-	-	1	1599786,00	499705,50	1599779,00	499660,00
Код в-ва		Наименование вещества		Выброс, (t/c)	Выброс, (t/к)	F	Лето		Зима							
							См/ПДК	Хм	Um	См/ПДК	Хм	Um				
0301	Азота диоксид (Двуокись азота; пероксид азота)				5,7870000	0,500000	1	6,46	91,20	0,50	0,00	0,00	0,00			
0304	Азот (II) оксид (Азот монооксид)				0,9404000	0,091300	1	0,52	91,20	0,50	0,00	0,00	0,00			
0328	Углерод (Пигмент черный)				0,9042000	0,078100	1	1,35	91,20	0,50	0,00	0,00	0,00			
0330	Сера диоксид				4,3403000	0,375000	1	1,94	91,20	0,50	0,00	0,00	0,00			
0337	Углерода оксид (Углерод окис; углерод моноокис; угарный газ)				36,1690000	3,125000	1	1,81	91,20	0,50	0,00	0,00	0,00			
2902	Взвешенные вещества				1,8084000	0,156300	3	2,42	45,60	0,50	0,00	0,00	0,00			

Инва. № подл.	Подп. и дата	Взаим. инв. №

Изм.	Кол.уч	Лист	№ док.	Подп.	Дата

18.003-ОВОС.3

Выбросы источников по веществам

Типы источников:

- 1 - Точечный;
 2 - Линейный;
 3 - Неорганизованный;
 4 - Совокупность точечных источников;
 5 - С зависимостью массы выброса от скорости ветра;
 6 - Точечный, с зонтом или выбросом горизонтально;
 7 - Совокупность точечных (зонт или выброс вбок);
 8 - Автомагистраль (неорганизованный линейный);
 9 - Точечный, с выбросом в бок;
 10 - Свеча.

Вещество: 0301

Азота диоксид (Двуокись азота; пероксид азота)

№ пл.	№ цех.	№ ист.	Тип	Выброс (г/с)	F	Лето			Зима		
						См/ПДК	Xm	Um	См/ПДК	Xm	Um
0	0	6001	3	0,0482000	1	0,05	91,20	0,50	0,00	0,00	0,00
0	0	6003	3	0,0005000	1	0,01	28,50	0,50	0,00	0,00	0,00
0	0	6020	3	5,7870000	1	6,46	91,20	0,50	0,00	0,00	0,00
Итого:				5,8357000		6,52			0,00		

Вещество: 0303

Аммиак (Азота гидрид)

№ пл.	№ цех.	№ ист.	Тип	Выброс (г/с)	F	Лето			Зима		
						См/ПДК	Xm	Um	См/ПДК	Xm	Um
0	0	6001	3	0,2892000	1	0,32	91,20	0,50	0,00	0,00	0,00
0	0	6003	3	0,0131000	1	0,22	28,50	0,50	0,00	0,00	0,00
Итого:				0,3023000		0,54			0,00		

Вещество: 0304

Азот (II) оксид (Азот монооксид)

№ пл.	№ цех.	№ ист.	Тип	Выброс (г/с)	F	Лето			Зима		
						См/ПДК	Xm	Um	См/ПДК	Xm	Um
0	0	6001	3	0,0078000	1	0,00	91,20	0,50	0,00	0,00	0,00
0	0	6003	3	0,0057000	1	0,05	28,50	0,50	0,00	0,00	0,00
0	0	6020	3	0,9404000	1	0,52	91,20	0,50	0,00	0,00	0,00
Итого:				0,9539000		0,58			0,00		

Вещество: 0328

Углерод (Пигмент черный)

№ пл.	№ цех.	№ ист.	Тип	Выброс (г/с)	F	Лето			Зима		
						См/ПДК	Xm	Um	См/ПДК	Xm	Um
0	0	6020	3	0,9042000	1	1,35	91,20	0,50	0,00	0,00	0,00
Итого:				0,9042000		1,35			0,00		

Вещество: 0330

Сера диоксид

№ пл.	№ цех.	№ ист.	Тип	Выброс (г/с)	F	Лето			Зима		
						См/ПДК	Xm	Um	См/ПДК	Xm	Um
0	0	6001	3	0,0380000	1	0,02	91,20	0,50	0,00	0,00	0,00
0	0	6020	3	4,3403000	1	1,94	91,20	0,50	0,00	0,00	0,00
Итого:				4,3783000		1,95			0,00		

Взаим. инв. №

Подп. и дата

Инв. № подл.

Изм.	Кол.уч	Лист	№ док.	Подп.	Дата

18.003-ОВОС.3

Лист

166

Вещество: 0333
Дигидросульфид (Водород сернистый, дигидросульфид, гидросульфид)

№ пл.	№ цех.	№ ист.	Тип	Выброс (г/с)	F	Лето			Зима		
						См/ПДК	Xm	Um	См/ПДК	Xm	Um
0	0	6001	3	0,0141000	1	0,39	91,20	0,50	0,00	0,00	0,00
0	0	6003	3	0,0035000	1	1,47	28,50	0,50	0,00	0,00	0,00
Итого:				0,0176000		1,87			0,00		

Вещество: 0337
Углерода оксид (Углерод окись; углерод моноокись; угарный газ)

№ пл.	№ цех.	№ ист.	Тип	Выброс (г/с)	F	Лето			Зима		
						См/ПДК	Xm	Um	См/ПДК	Xm	Um
0	0	6001	3	0,1368000	1	0,01	91,20	0,50	0,00	0,00	0,00
0	0	6020	3	36,1690000	1	1,61	91,20	0,50	0,00	0,00	0,00
Итого:				36,3058000		1,62			0,00		

Вещество: 0410
Метан

№ пл.	№ цех.	№ ист.	Тип	Выброс (г/с)	F	Лето			Зима		
						См/ПДК	Xm	Um	См/ПДК	Xm	Um
0	0	6001	3	28,7158000	1	0,13	91,20	0,50	0,00	0,00	0,00
0	0	6003	3	0,4381000	1	0,03	28,50	0,50	0,00	0,00	0,00
Итого:				29,1539000		0,16			0,00		

Вещество: 0616
Диметилбензол (смесь о-, м-, п- изомеров) (Метилтолуол)

№ пл.	№ цех.	№ ист.	Тип	Выброс (г/с)	F	Лето			Зима		
						См/ПДК	Xm	Um	См/ПДК	Xm	Um
0	0	6001	3	0,2404000	1	0,27	91,20	0,50	0,00	0,00	0,00
Итого:				0,2404000		0,27			0,00		

Вещество: 0621
Метилбензол (Фенилметан)

№ пл.	№ цех.	№ ист.	Тип	Выброс (г/с)	F	Лето			Зима		
						См/ПДК	Xm	Um	См/ПДК	Xm	Um
0	0	6001	3	0,3924000	1	0,15	91,20	0,50	0,00	0,00	0,00
Итого:				0,3924000		0,15			0,00		

Вещество: 0627
Этилбензол (Фенилэтан)

№ пл.	№ цех.	№ ист.	Тип	Выброс (г/с)	F	Лето			Зима		
						См/ПДК	Xm	Um	См/ПДК	Xm	Um
0	0	6001	3	0,0516000	1	0,58	91,20	0,50	0,00	0,00	0,00
Итого:				0,0516000		0,58			0,00		

Вещество: 1071
Гидроксibenзол (фенол)

Взаим. инв. №
 Подп. и дата
 Инв. № подл.

Изм.	Кол.уч	Лист	№ док.	Подп.	Дата
------	--------	------	--------	-------	------

18.003-ОВОС.3

Лист
167

№ пл.	№ цех.	№ ист.	Тип	Выброс (г/с)	F	Лето			Зима		
						См/ПДК	Xm	Um	См/ПДК	Xm	Um
0	0	6003	3	0,0001000	1	0,03	28,50	0,50	0,00	0,00	0,00
Итого:				0,0001000		0,03			0,00		

Вещество: 1325
Формальдегид (Муравьиный альдегид, оксометан, метиленоксид)

№ пл.	№ цех.	№ ист.	Тип	Выброс (г/с)	F	Лето			Зима		
						См/ПДК	Xm	Um	См/ПДК	Xm	Um
0	0	6001	3	0,0521000	1	0,23	91,20	0,50	0,00	0,00	0,00
0	0	6003	3	0,0022000	1	0,15	28,50	0,50	0,00	0,00	0,00
Итого:				0,0543000		0,38			0,00		

Вещество: 1716
Одорант СПМ

№ пл.	№ цех.	№ ист.	Тип	Выброс (г/с)	F	Лето			Зима		
						См/ПДК	Xm	Um	См/ПДК	Xm	Um
0	0	6003	3	0,0000900	1	0,03	28,50	0,50	0,00	0,00	0,00
Итого:				0,0000900		0,03			0,00		

Вещество: 2902
Взвешенные вещества

№ пл.	№ цех.	№ ист.	Тип	Выброс (г/с)	F	Лето			Зима		
						См/ПДК	Xm	Um	См/ПДК	Xm	Um
0	0	6020	3	1,8084000	3	2,42	45,60	0,50	0,00	0,00	0,00
Итого:				1,8084000		2,42			0,00		

Вещество: 3816
Полигексаметиленгуанидин гидрохлорид

№ пл.	№ цех.	№ ист.	Тип	Выброс (г/с)	F	Лето			Зима		
						См/ПДК	Xm	Um	См/ПДК	Xm	Um
0	0	6011	3	0,0240000	1	2,69	28,50	0,50	0,00	0,00	0,00
Итого:				0,0240000		2,69			0,00		

Инв. № подл.	Подп. и дата	Взай. инв. №

Изм.	Кол.уч	Лист	№ док.	Подп.	Дата

18.003-ОВОС.3

Лист
168

Выбросы источников по группам суммации

Типы источников:

- 1 - Точечный;
- 2 - Линейный;
- 3 - Неорганизованный;
- 4 - Совокупность точечных источников;
- 5 - С зависимостью массы выброса от скорости ветра;
- 6 - Точечный, с зонтом или выбросом горизонтально;
- 7 - Совокупность точечных (зонт или выброс вбок);
- 8 - Автомагистраль (неорганизованный линейный);
- 9 - Точечный, с выбросом в бок;
- 10 - Свеча.

Группа суммации: 6003
Аммиак, сероводород

№ пл.	№ цех.	№ ист.	Тип	Код в-ва	Выброс (г/с)	F	Лето			Зима		
							См/ЛДК	Xm	Um	См/ЛДК	Xm	Um
0	0	6001	3	0303	0,2892000	1	0,32	91,20	0,50	0,00	0,00	0,00
0	0	6003	3	0303	0,0131000	1	0,22	28,50	0,50	0,00	0,00	0,00
0	0	6001	3	0333	0,0141000	1	0,39	91,20	0,50	0,00	0,00	0,00
0	0	6003	3	0333	0,0035000	1	1,47	28,50	0,50	0,00	0,00	0,00
Итого:					0,3199000		2,41			0,00		

Группа суммации: 6004
Аммиак, сероводород, формальдегид

№ пл.	№ цех.	№ ист.	Тип	Код в-ва	Выброс (г/с)	F	Лето			Зима		
							См/ЛДК	Xm	Um	См/ЛДК	Xm	Um
0	0	6001	3	0303	0,2892000	1	0,32	91,20	0,50	0,00	0,00	0,00
0	0	6003	3	0303	0,0131000	1	0,22	28,50	0,50	0,00	0,00	0,00
0	0	6001	3	0333	0,0141000	1	0,39	91,20	0,50	0,00	0,00	0,00
0	0	6003	3	0333	0,0035000	1	1,47	28,50	0,50	0,00	0,00	0,00
0	0	6001	3	1325	0,0521000	1	0,23	91,20	0,50	0,00	0,00	0,00
0	0	6003	3	1325	0,0022000	1	0,15	28,50	0,50	0,00	0,00	0,00
Итого:					0,3742000		2,79			0,00		

Группа суммации: 6005
Аммиак, формальдегид

№ пл.	№ цех.	№ ист.	Тип	Код в-ва	Выброс (г/с)	F	Лето			Зима		
							См/ЛДК	Xm	Um	См/ЛДК	Xm	Um
0	0	6001	3	0303	0,2892000	1	0,32	91,20	0,50	0,00	0,00	0,00
0	0	6003	3	0303	0,0131000	1	0,22	28,50	0,50	0,00	0,00	0,00
0	0	6001	3	1325	0,0521000	1	0,23	91,20	0,50	0,00	0,00	0,00
0	0	6003	3	1325	0,0022000	1	0,15	28,50	0,50	0,00	0,00	0,00
Итого:					0,3566000		0,92			0,00		

Группа суммации: 6010
Азота диоксид, серы диоксид, углерода оксид, фенол

№ пл.	№ цех.	№ ист.	Тип	Код в-ва	Выброс (г/с)	F	Лето			Зима		
							См/ЛДК	Xm	Um	См/ЛДК	Xm	Um
0	0	6001	3	0301	0,0482000	1	0,05	91,20	0,50	0,00	0,00	0,00
0	0	6003	3	0301	0,0005000	1	0,01	28,50	0,50	0,00	0,00	0,00
0	0	6020	3	0301	5,7870000	1	6,46	91,20	0,50	0,00	0,00	0,00

Взаим. инв. №

Подп. и дата

Инв. № подл.

Изм.	Кол.уч	Лист	№ док.	Подп.	Дата
------	--------	------	--------	-------	------

18.003-ОВОС.3

Лист

169

0	0	6001	3	0330	0,0380000	1	0,02	91,20	0,50	0,00	0,00	0,00
0	0	6020	3	0330	4,3403000	1	1,94	91,20	0,50	0,00	0,00	0,00
0	0	6001	3	0337	0,1368000	1	0,01	91,20	0,50	0,00	0,00	0,00
0	0	6020	3	0337	36,1690000	1	1,61	91,20	0,50	0,00	0,00	0,00
0	0	6003	3	1071	0,0001000	1	0,03	28,50	0,50	0,00	0,00	0,00
Итого:					46,5199000		10,13			0,00		

**Группа суммации: 6035
Сероводород, формальдегид**

№ пл.	№ цех.	№ ист.	Тип	Код в-ва	Выброс (г/с)	F	Лето			Зима		
							См/ПДК	Xm	Um	См/ПДК	Xm	Um
0	0	6001	3	0333	0,0141000	1	0,39	91,20	0,50	0,00	0,00	0,00
0	0	6003	3	0333	0,0035000	1	1,47	28,50	0,50	0,00	0,00	0,00
0	0	6001	3	1325	0,0521000	1	0,23	91,20	0,50	0,00	0,00	0,00
0	0	6003	3	1325	0,0022000	1	0,15	28,50	0,50	0,00	0,00	0,00
Итого:					0,0719000		2,25			0,00		

**Группа суммации: 6038
Серы диоксид и фенол**

№ пл.	№ цех.	№ ист.	Тип	Код в-ва	Выброс (г/с)	F	Лето			Зима		
							См/ПДК	Xm	Um	См/ПДК	Xm	Um
0	0	6001	3	0330	0,0380000	1	0,02	91,20	0,50	0,00	0,00	0,00
0	0	6020	3	0330	4,3403000	1	1,94	91,20	0,50	0,00	0,00	0,00
0	0	6003	3	1071	0,0001000	1	0,03	28,50	0,50	0,00	0,00	0,00
Итого:					4,3784000		1,99			0,00		

**Группа суммации: 6043
Серы диоксид и сероводород**

№ пл.	№ цех.	№ ист.	Тип	Код в-ва	Выброс (г/с)	F	Лето			Зима		
							См/ПДК	Xm	Um	См/ПДК	Xm	Um
0	0	6001	3	0330	0,0380000	1	0,02	91,20	0,50	0,00	0,00	0,00
0	0	6020	3	0330	4,3403000	1	1,94	91,20	0,50	0,00	0,00	0,00
0	0	6001	3	0333	0,0141000	1	0,39	91,20	0,50	0,00	0,00	0,00
0	0	6003	3	0333	0,0035000	1	1,47	28,50	0,50	0,00	0,00	0,00
Итого:					4,3959000		3,82			0,00		

**Группа суммации: 6204
Азота диоксид, серы диоксид**

№ пл.	№ цех.	№ ист.	Тип	Код в-ва	Выброс (г/с)	F	Лето			Зима		
							См/ПДК	Xm	Um	См/ПДК	Xm	Um
0	0	6001	3	0301	0,0482000	1	0,05	91,20	0,50	0,00	0,00	0,00
0	0	6003	3	0301	0,0005000	1	0,01	28,50	0,50	0,00	0,00	0,00
0	0	6020	3	0301	5,7870000	1	6,46	91,20	0,50	0,00	0,00	0,00
0	0	6001	3	0330	0,0380000	1	0,02	91,20	0,50	0,00	0,00	0,00
0	0	6020	3	0330	4,3403000	1	1,94	91,20	0,50	0,00	0,00	0,00
Итого:					10,2140000		5,30			0,00		

Суммарное значение См/ПДК для группы рассчитано с учетом коэффициента неполной суммации 1,60

Взаим. инв. №

Подп. и дата

Инв. № подл.

Изм.	Кол.уч	Лист	№ док.	Подп.	Дата

18.003-ОВОС.3

Лист

170

Формат А4

Расчет проводился по веществам (группам суммации)

Код	Наименование вещества	Предельно допустимая концентрация						Фоновая концентр.	
		Расчет максимальных концентраций		Расчет среднегодовых концентраций		Расчет среднесуточных концентраций		Учет	Интерп.
		Тип	Значение	Тип	Значение	Тип	Значение		
0301	Азота диоксид (Двуокись азота; пероксид азота)	ПДК м/р	0,200	ПДК с/г	0,040	ПДК с/с	0,100	Да	Нет
0303	Аммиак (Азота гидрид)	ПДК м/р	0,200	ПДК с/г	0,040	ПДК с/с	0,100	Нет	Нет
0304	Азот (II) оксид (Азот монооксид)	ПДК м/р	0,400	ПДК с/г	0,060	ПДК с/с	-	Да	Нет
0328	Углерод (Пигмент черный)	ПДК м/р	0,150	ПДК с/г	0,025	ПДК с/с	0,050	Нет	Нет
0330	Сера диоксид	ПДК м/р	0,500	ПДК с/с	0,050	ПДК с/с	0,050	Да	Нет
0333	Дигидросульфид (Водород сернистый, дигидросульфид, гидросульфид)	ПДК м/р	0,008	ПДК с/г	0,002	ПДК с/с	-	Да	Нет
0337	Углерода оксид (Углерод окись; углерод моноокись; угарный газ)	ПДК м/р	5,000	ПДК с/г	3,000	ПДК с/с	3,000	Да	Нет
0410	Метан	ОБУВ	50,000	-	-	ПДК с/с	-	Нет	Нет
0616	Диметилбензол (смесь о-, м-, п-изомеров) (Метилтолуол)	ПДК м/р	0,200	ПДК с/г	0,100	ПДК с/с	-	Нет	Нет
0621	Метилбензол (Фенилметан)	ПДК м/р	0,600	ПДК с/г	0,400	ПДК с/с	-	Нет	Нет
0627	Этилбензол (Фенилэтан)	ПДК м/р	0,020	ПДК с/г	0,040	ПДК с/с	-	Нет	Нет
1071	Гидроксibenзол (фенол)	ПДК м/р	0,010	ПДК с/г	0,003	ПДК с/с	0,006	Нет	Нет
1325	Формальдегид (Муравьиный альдегид, оксометан, метиленоксид)	ПДК м/р	0,050	ПДК с/г	0,003	ПДК с/с	0,010	Да	Нет
1716	Одорант СПМ	ПДК м/р	0,012	-	-	ПДК с/с	-	Нет	Нет
2902	Взвешенные вещества	ПДК м/р	0,500	ПДК с/г	0,075	ПДК с/с	0,150	Нет	Нет
3816	Полигексаметиленгуанидин гидрохлорид	ОБУВ	0,030	-	-	ПДК с/с	-	Нет	Нет
6003	Группа суммации: Аммиак, сероводород	Группа суммации	-	Группа суммации	-	Группа суммации	-	Нет	Нет
6004	Группа суммации: Аммиак, сероводород, формальдегид	Группа суммации	-	Группа суммации	-	Группа суммации	-	Нет	Нет
6005	Группа суммации: Аммиак, формальдегид	Группа суммации	-	Группа суммации	-	Группа суммации	-	Нет	Нет
6010	Группа суммации: Азота диоксид, серы диоксид, углерода оксид, фенол	Группа суммации	-	Группа суммации	-	Группа суммации	-	Нет	Нет
6035	Группа суммации: Сероводород, формальдегид	Группа суммации	-	Группа суммации	-	Группа суммации	-	Нет	Нет
6038	Группа суммации: Серы диоксид и фенол	Группа суммации	-	Группа суммации	-	Группа суммации	-	Нет	Нет
6043	Группа суммации: Серы диоксид и сероводород	Группа суммации	-	Группа суммации	-	Группа суммации	-	Нет	Нет
6204	Группа неполной суммации с коэффициентом "1,6": Азота диоксид, серы диоксид	Группа суммации	-	Группа суммации	-	Группа суммации	-	Нет	Нет

Взаим. инв. №

Подп. и дата

Инв. № подл.

Изм.	Кол.уч	Лист	№ док.	Подп.	Дата

18.003-ОВОС.3

Лист

171

Формат А4

Посты измерения фоновых концентраций

№ поста	Наименование	Координаты (м)	
		X	Y
1		0,00	0,00

Код в-ва	Наименование вещества	Максимальная концентрация *					Средняя концентрация *
		Штиль	Север	Восток	Юг	Запад	
0301	Азота диоксид (Двуокись азота; пероксид азота)	0,076	0,076	0,076	0,076	0,076	0,000
0304	Азот (II) оксид (Азот монооксид)	0,048	0,048	0,048	0,048	0,048	0,000
0330	Сера диоксид	0,018	0,018	0,018	0,018	0,018	0,000
0333	Дигидросульфид (Водород сернистый, дигидросульфид, гидросульфид)	0,003	0,003	0,003	0,003	0,003	0,000
0337	Углерода оксид (Углерод окись; углерод моноокись; угарный газ)	2,300	2,300	2,300	2,300	2,300	0,000
1325	Формальдегид (Муравьиный альдегид, оксметан, метиленоксид)	0,020	0,020	0,020	0,020	0,020	0,000

* Фоновые концентрации измеряются в мг/м³ для веществ и долей приведенной ПДК для групп суммации

Перебор метеопараметров при расчете

Набор-автомат

Перебор скоростей ветра осуществляется автоматически

Направление ветра

Начало сектора	Конец сектора	Шаг перебора ветра
0	360	1

Расчетные области

Расчетные площадки

Код	Тип	Полное описание площадки					Зона влияния (м)	Шаг (м)		Высота (м)
		Координаты середины 1-й стороны (м)		Координаты середины 2-й стороны (м)		Ширина (м)		По ширине	По длине	
		X	Y	X	Y					
7	Полное описание	1593205,30	500121,45	1605893,10	500121,45	9672,10	0,00	500,00	500,00	2,00

Расчетные точки

Код	Координаты (м)		Высота (м)	Тип точки	Комментарий
	X	Y			
1	1600030,70	501612,00	2,00	застройка	Граница проекта планировки и межевания территории
2	1600746,20	499642,40	2,00	застройка	Коллективный сад Рябинка
3	1600887,50	499327,80	2,00	застройка	Коллективный сад №8
4	1596065,90	499842,80	2,00	застройка	Коллективный сад №6
5	1601133,10	497615,80	2,00	застройка	Коллективный сад РТП
6	1598728,60	501612,00	2,00	застройка	Коллективный сад "Родник"
7	1599090,60	502546,30	2,00	застройка	Участок с к.н. 66:32:0406026:536, ИЖС
8	1599744,10	500339,60	2,00	на границе СЗЗ	С
9	1600503,60	499720,20	2,00	на границе СЗЗ	В
10	1599844,30	499003,70	2,00	на границе СЗЗ	Ю
11	1599166,20	499656,40	2,00	на границе СЗЗ	З
12	1599790,00	499824,70	2,00	на границе производственной зоны	С
13	1599893,60	499677,90	2,00	на границе производственной зоны	В
14	1599839,50	499507,70	2,00	на границе производственной зоны	Ю
15	1599666,30	499663,60	2,00	на границе производственной зоны	З

Взаим. инв. №

Подп. и дата

Инв. № подл.

Изм.	Кол.уч	Лист	№ док.	Подп.	Дата
------	--------	------	--------	-------	------

18.003-ОВОС.3

Лист

172

Формат А4

Результаты расчета по веществам (расчетные точки)

Типы точек:

- 0 - расчетная точка пользователя
- 1 - точка на границе охранной зоны
- 2 - точка на границе производственной зоны
- 3 - точка на границе СЗЗ
- 4 - на границе жилой зоны
- 5 - на границе застройки
- 6 - точки квотирования

Вещество: 0301 Азота диоксид (Двуокись азота; пероксид азота)

№	Коорд Х(м)	Коорд Y(м)	Высота (м)	Концентр. (д. ПДК)	Концентр. (мг/куб.м)	Напр. ветра	Скор. ветра	Фон		Фон до исключения		Тип точки
								доли ПДК	мг/куб.м	доли ПДК	мг/куб.м	
13	1599893.	499677.9	2,00	6,12	1,223	273	0,50	0,38	0,076	0,38	0,076	2
15	1599666.	499663.6	2,00	6,08	1,215	81	0,50	0,38	0,076	0,38	0,076	2
12	1599790.	499824.7	2,00	5,92	1,184	183	0,50	0,38	0,076	0,38	0,076	2
14	1599839.	499507.7	2,00	5,17	1,034	342	0,70	0,38	0,076	0,38	0,076	2
11	1599166.	499656.4	2,00	1,62	0,325	88	0,97	0,38	0,076	0,38	0,076	3
8	1599744.	500339.6	2,00	1,51	0,302	177	0,97	0,38	0,076	0,38	0,076	3
10	1599844.	499003.7	2,00	1,45	0,289	355	0,97	0,38	0,076	0,38	0,076	3
9	1600503.	499720.2	2,00	1,35	0,270	267	1,35	0,38	0,076	0,38	0,076	3
2	1600746.	499642.4	2,00	0,99	0,199	272	2,60	0,38	0,076	0,38	0,076	5
3	1600887.	499327.8	2,00	0,86	0,171	288	3,62	0,38	0,076	0,38	0,076	5
1	1600030.	501612.0	2,00	0,63	0,126	187	7,00	0,38	0,076	0,38	0,076	5
6	1598728.	501612.0	2,00	0,59	0,118	151	7,00	0,38	0,076	0,38	0,076	5
5	1601133.	497615.8	2,00	0,56	0,112	327	7,00	0,38	0,076	0,38	0,076	5
7	1599090.	502546.3	2,00	0,51	0,103	166	7,00	0,38	0,076	0,38	0,076	5
4	1596065.	499842.8	2,00	0,47	0,094	92	7,00	0,38	0,076	0,38	0,076	5

Вещество: 0303 Аммиак (Азота гидрид)

№	Коорд Х(м)	Коорд Y(м)	Высота (м)	Концентр. (д. ПДК)	Концентр. (мг/куб.м)	Напр. ветра	Скор. ветра	Фон		Фон до исключения		Тип точки
								доли ПДК	мг/куб.м	доли ПДК	мг/куб.м	
12	1599790.	499824.7	2,00	0,38	0,076	183	0,50	-	-	-	-	2
14	1599839.	499507.7	2,00	0,23	0,045	341	0,50	-	-	-	-	2
15	1599666.	499663.6	2,00	0,18	0,035	86	0,50	-	-	-	-	2
13	1599893.	499677.9	2,00	0,17	0,033	264	0,50	-	-	-	-	2
11	1599166.	499656.4	2,00	0,06	0,013	88	0,97	-	-	-	-	3
8	1599744.	500339.6	2,00	0,06	0,012	176	0,97	-	-	-	-	3
10	1599844.	499003.7	2,00	0,06	0,012	355	0,97	-	-	-	-	3
9	1600503.	499720.2	2,00	0,05	0,010	267	0,97	-	-	-	-	3
2	1600746.	499642.4	2,00	0,03	0,006	272	1,35	-	-	-	-	5
3	1600887.	499327.8	2,00	0,02	0,005	288	3,62	-	-	-	-	5
1	1600030.	501612.0	2,00	0,01	0,003	187	7,00	-	-	-	-	5
6	1598728.	501612.0	2,00	0,01	0,002	151	7,00	-	-	-	-	5
5	1601133.	497615.8	2,00	9,52E-03	0,002	327	7,00	-	-	-	-	5
7	1599090.	502546.3	2,00	7,13E-03	0,001	166	7,00	-	-	-	-	5
4	1596065.	499842.8	2,00	4,76E-03	9,517E-04	93	7,00	-	-	-	-	5

Вещество: 0304 Азот (II) оксид (Азот монооксид)

№	Коорд Х(м)	Коорд Y(м)	Высота (м)	Концентр. (д. ПДК)	Концентр. (мг/куб.м)	Напр. ветра	Скор. ветра	Фон		Фон до исключения		Тип точки
								доли ПДК	мг/куб.м	доли ПДК	мг/куб.м	
12	1599790.	499824.7	2,00	0,61	0,242	183	0,50	0,12	0,048	0,12	0,048	2
13	1599893.	499677.9	2,00	0,59	0,235	273	0,50	0,12	0,048	0,12	0,048	2

Взаим. инв. №

Подп. и дата

Инв. № подл.

Изм. Кол.уч Лист № док. Подп. Дата

18.003-ОВОС.3

Лист

173

Формат А4

15	1599666	499663,6	2,00	0,58	0,233	81	0,50	0,12	0,048	0,12	0,048	2
14	1599839	499507,7	2,00	0,51	0,205	342	0,70	0,12	0,048	0,12	0,048	2
11	1599166	499656,4	2,00	0,22	0,089	87	0,97	0,12	0,048	0,12	0,048	3
8	1599744	500339,6	2,00	0,21	0,085	177	0,97	0,12	0,048	0,12	0,048	3
10	1599844	499003,7	2,00	0,21	0,083	355	0,97	0,12	0,048	0,12	0,048	3
9	1600503	499720,2	2,00	0,20	0,080	267	1,35	0,12	0,048	0,12	0,048	3
2	1600746	499642,4	2,00	0,17	0,068	272	2,80	0,12	0,048	0,12	0,048	5
3	1600887	499327,8	2,00	0,16	0,064	288	3,62	0,12	0,048	0,12	0,048	5
1	1600030	501612,0	2,00	0,14	0,056	187	7,00	0,12	0,048	0,12	0,048	5
6	1598728	501612,0	2,00	0,14	0,055	151	7,00	0,12	0,048	0,12	0,048	5
5	1601133	497615,8	2,00	0,13	0,054	327	7,00	0,12	0,048	0,12	0,048	5
7	1599090	502546,3	2,00	0,13	0,052	166	7,00	0,12	0,048	0,12	0,048	5
4	1596065	499842,8	2,00	0,13	0,051	92	7,00	0,12	0,048	0,12	0,048	5

Вещество: 0328
Углерод (Пигмент черный)

№	Коорд Х(м)	Коорд Y(м)	Высота (м)	Концентр. (д. ПДК)	Концентр. (мг/куб.м)	Напр. ветра	Скор. ветра	Фон		Фон до исключения		Тип точки
								доли ПДК	мг/куб.м	доли ПДК	мг/куб.м	
13	1599893	499677,9	2,00	1,19	0,178	273	0,50	-	-	-	-	2
15	1599666	499663,6	2,00	1,18	0,177	81	0,50	-	-	-	-	2
12	1599790	499824,7	2,00	1,15	0,172	183	0,50	-	-	-	-	2
14	1599839	499507,7	2,00	0,99	0,149	342	0,70	-	-	-	-	2
11	1599166	499656,4	2,00	0,26	0,039	88	0,97	-	-	-	-	3
8	1599744	500339,6	2,00	0,23	0,035	177	0,97	-	-	-	-	3
10	1599844	499003,7	2,00	0,22	0,033	355	0,97	-	-	-	-	3
9	1600503	499720,2	2,00	0,20	0,030	267	1,35	-	-	-	-	3
2	1600746	499642,4	2,00	0,13	0,019	272	2,80	-	-	-	-	5
3	1600887	499327,8	2,00	0,10	0,015	288	3,62	-	-	-	-	5
1	1600030	501612,0	2,00	0,05	0,008	187	7,00	-	-	-	-	5
6	1598728	501612,0	2,00	0,04	0,007	151	7,00	-	-	-	-	5
5	1601133	497615,8	2,00	0,04	0,006	327	7,00	-	-	-	-	5
7	1599090	502546,3	2,00	0,03	0,004	166	7,00	-	-	-	-	5
4	1596065	499842,8	2,00	0,02	0,003	92	7,00	-	-	-	-	5

Вещество: 0330
Сера диоксид

№	Коорд Х(м)	Коорд Y(м)	Высота (м)	Концентр. (д. ПДК)	Концентр. (мг/куб.м)	Напр. ветра	Скор. ветра	Фон		Фон до исключения		Тип точки
								доли ПДК	мг/куб.м	доли ПДК	мг/куб.м	
13	1599893	499677,9	2,00	1,76	0,879	273	0,50	0,04	0,018	0,04	0,018	2
15	1599666	499663,6	2,00	1,75	0,873	81	0,50	0,04	0,018	0,04	0,018	2
12	1599790	499824,7	2,00	1,70	0,849	183	0,50	0,04	0,018	0,04	0,018	2
14	1599839	499507,7	2,00	1,47	0,737	342	0,70	0,04	0,018	0,04	0,018	2
11	1599166	499656,4	2,00	0,41	0,205	88	0,97	0,04	0,018	0,04	0,018	3
8	1599744	500339,6	2,00	0,37	0,187	177	0,97	0,04	0,018	0,04	0,018	3
10	1599844	499003,7	2,00	0,36	0,178	355	0,97	0,04	0,018	0,04	0,018	3
9	1600503	499720,2	2,00	0,33	0,163	267	1,35	0,04	0,018	0,04	0,018	3
2	1600746	499642,4	2,00	0,22	0,110	272	2,80	0,04	0,018	0,04	0,018	5
3	1600887	499327,8	2,00	0,18	0,090	288	3,62	0,04	0,018	0,04	0,018	5
1	1600030	501612,0	2,00	0,11	0,056	187	7,00	0,04	0,018	0,04	0,018	5
6	1598728	501612,0	2,00	0,10	0,050	151	7,00	0,04	0,018	0,04	0,018	5
5	1601133	497615,8	2,00	0,09	0,045	327	7,00	0,04	0,018	0,04	0,018	5
7	1599090	502546,3	2,00	0,08	0,038	166	7,00	0,04	0,018	0,04	0,018	5
4	1596065	499842,8	2,00	0,06	0,031	92	7,00	0,04	0,018	0,04	0,018	5

Вещество: 0333
Дигидросульфид (Водород сернистый, дигидросульфид, гидросульфид)

Инв. № подл.	Подп. и дата	Взаим. инв. №

Изм.	Кол.уч	Лист	№ док.	Подп.	Дата

18.003-ОВОС.3

Лист

174

№	Коорд Х(м)	Коорд Y(м)	Высота (м)	Концентр. (д. ПДК)	Концентр. (мг/куб.м)	Напр. ветра	Скор. ветра	Фон		Фон до исключения		Тип точки
								доли ПДК	мг/куб.м	доли ПДК	мг/куб.м	
12	1599790.	499824.7	2,00	1,72	0,014	184	0,50	0,38	0,003	0,38	0,003	2
13	1599893.	499677.9	2,00	0,79	0,006	314	0,70	0,38	0,003	0,38	0,003	2
14	1599839.	499507.7	2,00	0,74	0,006	343	0,50	0,38	0,003	0,38	0,003	2
15	1599666.	499663.6	2,00	0,74	0,006	47	0,70	0,38	0,003	0,38	0,003	2
8	1599744.	500339.6	2,00	0,48	0,004	176	1,35	0,38	0,003	0,38	0,003	3
11	1599166.	499656.4	2,00	0,47	0,004	86	0,97	0,38	0,003	0,38	0,003	3
10	1599844.	499003.7	2,00	0,47	0,004	355	0,97	0,38	0,003	0,38	0,003	3
9	1600503.	499720.2	2,00	0,46	0,004	269	0,97	0,38	0,003	0,38	0,003	3
2	1600746.	499642.4	2,00	0,43	0,003	274	0,97	0,38	0,003	0,38	0,003	5
3	1600887.	499327.8	2,00	0,42	0,003	290	7,00	0,38	0,003	0,38	0,003	5
1	1600030.	501612.0	2,00	0,40	0,003	187	7,00	0,38	0,003	0,38	0,003	5
6	1598728.	501612.0	2,00	0,39	0,003	151	7,00	0,38	0,003	0,38	0,003	5
5	1601133.	497615.8	2,00	0,39	0,003	327	7,00	0,38	0,003	0,38	0,003	5
7	1599090.	502546.3	2,00	0,39	0,003	166	7,00	0,38	0,003	0,38	0,003	5
4	1596065.	499842.8	2,00	0,38	0,003	92	7,00	0,38	0,003	0,38	0,003	5

Вещество: 0337

Углерода оксид (Углерод окись; углерод моноокись; угарный газ)

№	Коорд Х(м)	Коорд Y(м)	Высота (м)	Концентр. (д. ПДК)	Концентр. (мг/куб.м)	Напр. ветра	Скор. ветра	Фон		Фон до исключения		Тип точки
								доли ПДК	мг/куб.м	доли ПДК	мг/куб.м	
13	1599893.	499677.9	2,00	1,89	9,452	273	0,50	0,46	2,300	0,46	2,300	2
15	1599666.	499663.6	2,00	1,88	9,402	81	0,50	0,46	2,300	0,46	2,300	2
12	1599790.	499824.7	2,00	1,84	9,194	183	0,50	0,46	2,300	0,46	2,300	2
14	1599839.	499507.7	2,00	1,65	8,265	342	0,70	0,46	2,300	0,46	2,300	2
11	1599166.	499656.4	2,00	0,77	3,848	88	0,97	0,46	2,300	0,46	2,300	3
8	1599744.	500339.6	2,00	0,74	3,703	177	0,97	0,46	2,300	0,46	2,300	3
10	1599844.	499003.7	2,00	0,73	3,626	355	0,97	0,46	2,300	0,46	2,300	3
9	1600503.	499720.2	2,00	0,70	3,504	267	1,35	0,46	2,300	0,46	2,300	3
2	1600746.	499642.4	2,00	0,61	3,065	272	2,80	0,46	2,300	0,46	2,300	5
3	1600887.	499327.8	2,00	0,58	2,894	288	3,62	0,46	2,300	0,46	2,300	5
1	1600030.	501612.0	2,00	0,52	2,614	187	7,00	0,46	2,300	0,46	2,300	5
6	1598728.	501612.0	2,00	0,51	2,563	151	7,00	0,46	2,300	0,46	2,300	5
5	1601133.	497615.8	2,00	0,50	2,521	327	7,00	0,46	2,300	0,46	2,300	5
7	1599090.	502546.3	2,00	0,49	2,466	166	7,00	0,46	2,300	0,46	2,300	5
4	1596065.	499842.8	2,00	0,48	2,411	92	7,00	0,46	2,300	0,46	2,300	5

Вещество: 0410

Метан

№	Коорд Х(м)	Коорд Y(м)	Высота (м)	Концентр. (д. ПДК)	Концентр. (мг/куб.м)	Напр. ветра	Скор. ветра	Фон		Фон до исключения		Тип точки
								доли ПДК	мг/куб.м	доли ПДК	мг/куб.м	
12	1599790.	499824.7	2,00	0,11	5,362	182	0,50	-	-	-	-	2
14	1599839.	499507.7	2,00	0,09	4,280	341	0,50	-	-	-	-	2
15	1599666.	499663.6	2,00	0,07	3,483	87	0,50	-	-	-	-	2
13	1599893.	499677.9	2,00	0,07	3,316	264	0,50	-	-	-	-	2
11	1599166.	499656.4	2,00	0,02	1,197	89	0,97	-	-	-	-	3
8	1599744.	500339.6	2,00	0,02	1,098	177	0,97	-	-	-	-	3
10	1599844.	499003.7	2,00	0,02	1,094	355	0,97	-	-	-	-	3
9	1600503.	499720.2	2,00	0,02	0,952	266	0,97	-	-	-	-	3
2	1600746.	499642.4	2,00	0,01	0,600	272	1,87	-	-	-	-	5
3	1600887.	499327.8	2,00	9,28E-03	0,464	287	3,62	-	-	-	-	5
1	1600030.	501612.0	2,00	5,04E-03	0,252	187	7,00	-	-	-	-	5
6	1598728.	501612.0	2,00	4,23E-03	0,212	151	7,00	-	-	-	-	5
5	1601133.	497615.8	2,00	3,59E-03	0,180	327	7,00	-	-	-	-	5
7	1599090.	502546.3	2,00	2,67E-03	0,133	166	7,00	-	-	-	-	5

Взаим. инв. №

Подп. и дата

Инв. № подл.

Изм. Кол.уч Лист № док. Подп. Дата

18.003-ОВОС.3

Лист

175

Формат А4

4	1596065	499842,8	2,00	1,79E-03	0,089	93	7,00	-	-	-	-
---	---------	----------	------	----------	-------	----	------	---	---	---	---

Вещество: 0616
Диметилбензол (смесь о-, м-, п- изомеров) (Метилтолуол)

№	Коорд Х(м)	Коорд Y(м)	Высота (м)	Концентр. (д. ПДК)	Концентр. (мг/куб.м)	Напр. ветра	Скор. ветра	Фон		Фон до исключения		Тип точки
								доли ПДК	мг/куб.м	доли ПДК	мг/куб.м	
12	1599790	499824,7	2,00	0,18	0,036	182	0,50	-	-	-	-	2
14	1599839	499507,7	2,00	0,17	0,035	340	0,50	-	-	-	-	2
15	1599666	499663,6	2,00	0,15	0,029	88	0,50	-	-	-	-	2
13	1599893	499677,9	2,00	0,14	0,028	263	0,50	-	-	-	-	2
11	1599166	499656,4	2,00	0,05	0,010	89	0,97	-	-	-	-	3
10	1599844	499003,7	2,00	0,04	0,009	355	0,97	-	-	-	-	3
8	1599744	500339,6	2,00	0,04	0,009	177	0,97	-	-	-	-	3
9	1600503	499720,2	2,00	0,04	0,008	266	0,97	-	-	-	-	3
2	1600746	499642,4	2,00	0,02	0,005	272	1,87	-	-	-	-	5
3	1600887	499327,8	2,00	0,02	0,004	287	3,62	-	-	-	-	5
1	1600030	501612,0	2,00	0,01	0,002	187	7,00	-	-	-	-	5
6	1598728	501612,0	2,00	8,58E-03	0,002	151	7,00	-	-	-	-	5
5	1601133	497615,8	2,00	7,32E-03	0,001	327	7,00	-	-	-	-	5
7	1599090	502546,3	2,00	5,42E-03	0,001	166	7,00	-	-	-	-	5
4	1596065	499842,8	2,00	3,64E-03	7,278E-04	93	7,00	-	-	-	-	5

Вещество: 0621
Метилбензол (Фенилметан)

№	Коорд Х(м)	Коорд Y(м)	Высота (м)	Концентр. (д. ПДК)	Концентр. (мг/куб.м)	Напр. ветра	Скор. ветра	Фон		Фон до исключения		Тип точки
								доли ПДК	мг/куб.м	доли ПДК	мг/куб.м	
12	1599790	499824,7	2,00	0,10	0,058	182	0,50	-	-	-	-	2
14	1599839	499507,7	2,00	0,10	0,057	340	0,50	-	-	-	-	2
15	1599666	499663,6	2,00	0,08	0,048	88	0,50	-	-	-	-	2
13	1599893	499677,9	2,00	0,08	0,045	263	0,50	-	-	-	-	2
11	1599166	499656,4	2,00	0,03	0,016	89	0,97	-	-	-	-	3
10	1599844	499003,7	2,00	0,02	0,015	355	0,97	-	-	-	-	3
8	1599744	500339,6	2,00	0,02	0,014	177	0,97	-	-	-	-	3
9	1600503	499720,2	2,00	0,02	0,013	266	0,97	-	-	-	-	3
2	1600746	499642,4	2,00	0,01	0,008	272	1,87	-	-	-	-	5
3	1600887	499327,8	2,00	0,01	0,006	287	3,62	-	-	-	-	5
1	1600030	501612,0	2,00	5,54E-03	0,003	187	7,00	-	-	-	-	5
6	1598728	501612,0	2,00	4,67E-03	0,003	151	7,00	-	-	-	-	5
5	1601133	497615,8	2,00	3,98E-03	0,002	327	7,00	-	-	-	-	5
7	1599090	502546,3	2,00	2,95E-03	0,002	166	7,00	-	-	-	-	5
4	1596065	499842,8	2,00	1,98E-03	0,001	93	7,00	-	-	-	-	5

Вещество: 0627
Этилбензол (Фенилэтан)

№	Коорд Х(м)	Коорд Y(м)	Высота (м)	Концентр. (д. ПДК)	Концентр. (мг/куб.м)	Напр. ветра	Скор. ветра	Фон		Фон до исключения		Тип точки
								доли ПДК	мг/куб.м	доли ПДК	мг/куб.м	
12	1599790	499824,7	2,00	0,38	0,008	182	0,50	-	-	-	-	2
14	1599839	499507,7	2,00	0,37	0,007	340	0,50	-	-	-	-	2
15	1599666	499663,6	2,00	0,31	0,006	88	0,50	-	-	-	-	2
13	1599893	499677,9	2,00	0,30	0,006	263	0,50	-	-	-	-	2
11	1599166	499656,4	2,00	0,11	0,002	89	0,97	-	-	-	-	3
10	1599844	499003,7	2,00	0,10	0,002	355	0,97	-	-	-	-	3
8	1599744	500339,6	2,00	0,09	0,002	177	0,97	-	-	-	-	3
9	1600503	499720,2	2,00	0,08	0,002	266	0,97	-	-	-	-	3
2	1600746	499642,4	2,00	0,05	0,001	272	1,87	-	-	-	-	5

Взаим. инв. №

Подп. и дата

Инв. № подл.

Изм.	Кол.уч	Лист	№ док.	Подп.	Дата
------	--------	------	--------	-------	------

18.003-ОВОС.3

Лист

176

Формат А4

3	1600887,	499327,8	2,00	0,04	8,161E-04	287	3,62	-	-	-	-	5
1	1600030,	501612,0	2,00	0,02	4,372E-04	187	7,00	-	-	-	-	5
6	1598728,	501612,0	2,00	0,02	3,683E-04	151	7,00	-	-	-	-	5
5	1601133,	497615,8	2,00	0,02	3,142E-04	327	7,00	-	-	-	-	5
7	1599090,	502546,3	2,00	0,01	2,325E-04	166	7,00	-	-	-	-	5
4	1596065,	499842,8	2,00	7,81E-03	1,562E-04	93	7,00	-	-	-	-	5

Вещество: 1071
Гидроксibenзол (фенол)

№	Коорд X(м)	Коорд Y(м)	Высота (м)	Концентр. (д. ПДК)	Концентр. (мг/куб.м)	Напр. ветра	Скор. ветра	Фон		Фон до исключения		Тип точки
								доли ПДК	мг/куб.м	доли ПДК	мг/куб.м	
12	1599790,	499824,7	2,00	0,02	2,488E-04	184	0,50	-	-	-	-	2
13	1599893,	499677,9	2,00	8,53E-03	8,535E-05	316	0,97	-	-	-	-	2
15	1599666,	499663,6	2,00	7,40E-03	7,401E-05	44	0,97	-	-	-	-	2
14	1599839,	499507,7	2,00	3,39E-03	3,389E-05	350	2,60	-	-	-	-	2
8	1599744,	500339,6	2,00	1,48E-03	1,477E-05	176	7,00	-	-	-	-	3
11	1599166,	499656,4	2,00	1,21E-03	1,208E-05	78	7,00	-	-	-	-	3
9	1600503,	499720,2	2,00	1,00E-03	1,005E-05	276	7,00	-	-	-	-	3
10	1599844,	499003,7	2,00	8,85E-04	8,850E-06	356	7,00	-	-	-	-	3
2	1600746,	499642,4	2,00	6,26E-04	6,259E-06	279	7,00	-	-	-	-	5
3	1600887,	499327,8	2,00	4,38E-04	4,380E-06	293	7,00	-	-	-	-	5
1	1600030,	501612,0	2,00	1,97E-04	1,971E-06	188	7,00	-	-	-	-	5
6	1598728,	501612,0	2,00	1,57E-04	1,567E-06	150	0,70	-	-	-	-	5
5	1601133,	497615,8	2,00	1,26E-04	1,266E-06	328	0,70	-	-	-	-	5
7	1599090,	502546,3	2,00	1,12E-04	1,115E-06	166	0,70	-	-	-	-	5
4	1596065,	499842,8	2,00	7,95E-05	7,950E-07	91	0,97	-	-	-	-	5

Вещество: 1325
Формальдегид (Муравьиный альдегид, оксометан, метиленоксид)

№	Коорд X(м)	Коорд Y(м)	Высота (м)	Концентр. (д. ПДК)	Концентр. (мг/куб.м)	Напр. ветра	Скор. ветра	Фон		Фон до исключения		Тип точки
								доли ПДК	мг/куб.м	доли ПДК	мг/куб.м	
12	1599790,	499824,7	2,00	0,66	0,033	183	0,50	0,40	0,020	0,40	0,020	2
14	1599839,	499507,7	2,00	0,56	0,028	341	0,50	0,40	0,020	0,40	0,020	2
15	1599666,	499663,6	2,00	0,53	0,026	86	0,50	0,40	0,020	0,40	0,020	2
13	1599893,	499677,9	2,00	0,52	0,026	264	0,50	0,40	0,020	0,40	0,020	2
11	1599166,	499656,4	2,00	0,45	0,022	88	0,97	0,40	0,020	0,40	0,020	3
8	1599744,	500339,6	2,00	0,44	0,022	176	0,97	0,40	0,020	0,40	0,020	3
10	1599844,	499003,7	2,00	0,44	0,022	355	0,97	0,40	0,020	0,40	0,020	3
9	1600503,	499720,2	2,00	0,44	0,022	267	0,97	0,40	0,020	0,40	0,020	3
2	1600746,	499642,4	2,00	0,42	0,021	272	1,35	0,40	0,020	0,40	0,020	5
3	1600887,	499327,8	2,00	0,42	0,021	287	3,62	0,40	0,020	0,40	0,020	5
1	1600030,	501612,0	2,00	0,41	0,020	187	7,00	0,40	0,020	0,40	0,020	5
6	1598728,	501612,0	2,00	0,41	0,020	151	7,00	0,40	0,020	0,40	0,020	5
5	1601133,	497615,8	2,00	0,41	0,020	327	7,00	0,40	0,020	0,40	0,020	5
7	1599090,	502546,3	2,00	0,41	0,020	166	7,00	0,40	0,020	0,40	0,020	5
4	1596065,	499842,8	2,00	0,40	0,020	93	7,00	0,40	0,020	0,40	0,020	5

Вещество: 1716
Одорант СПМ

№	Коорд X(м)	Коорд Y(м)	Высота (м)	Концентр. (д. ПДК)	Концентр. (мг/куб.м)	Напр. ветра	Скор. ветра	Фон		Фон до исключения		Тип точки
								доли ПДК	мг/куб.м	доли ПДК	мг/куб.м	
12	1599790,	499824,7	2,00	0,02	2,239E-04	184	0,50	-	-	-	-	2
13	1599893,	499677,9	2,00	6,40E-03	7,681E-05	316	0,97	-	-	-	-	2
15	1599666,	499663,6	2,00	5,55E-03	6,661E-05	44	0,97	-	-	-	-	2
14	1599839,	499507,7	2,00	2,54E-03	3,050E-05	350	2,60	-	-	-	-	2

Взаим. инв. №

Подп. и дата

Инв. № подл.

Изм. Кол.уч Лист № док. Подп. Дата

18.003-ОВОС.3

Лист

177

Формат А4

8	1599744.	500339,6	2,00	1,11E-03	1,330E-05	176	7,00	-	-	-	-	3
11	1599166.	499656,4	2,00	9,06E-04	1,087E-05	78	7,00	-	-	-	-	3
9	1600503.	499720,2	2,00	7,54E-04	9,042E-06	276	7,00	-	-	-	-	3
10	1599844.	499003,7	2,00	6,64E-04	7,965E-06	356	7,00	-	-	-	-	3
2	1600746.	499642,4	2,00	4,69E-04	5,633E-06	279	7,00	-	-	-	-	5
3	1600887.	499327,8	2,00	3,29E-04	3,942E-06	293	7,00	-	-	-	-	5
1	1600030.	501612,0	2,00	1,48E-04	1,774E-06	188	7,00	-	-	-	-	5
6	1598728.	501612,0	2,00	1,18E-04	1,410E-06	150	0,70	-	-	-	-	5
5	1601133.	497615,8	2,00	9,42E-05	1,130E-06	328	0,70	-	-	-	-	5
7	1599090.	502546,3	2,00	8,36E-05	1,004E-06	166	0,70	-	-	-	-	5
4	1596065.	499842,8	2,00	5,96E-05	7,155E-07	91	0,97	-	-	-	-	5

Вещество: 2902
Взвешенные вещества

№	Коорд Х(м)	Коорд Y(м)	Высота (м)	Концентр. (д. ПДК)	Концентр. (мг/куб.м)	Напр. ветра	Скор. ветра	Фон		Фон до исключения		Тип точки
								доли ПДК	мг/куб.м	доли ПДК	мг/куб.м	
13	1599893.	499677,9	2,00	1,44	0,720	273	0,50	-	-	-	-	2
15	1599666.	499663,6	2,00	1,40	0,700	81	0,70	-	-	-	-	2
12	1599790.	499824,7	2,00	1,27	0,633	183	0,70	-	-	-	-	2
14	1599839.	499507,7	2,00	0,95	0,474	342	0,70	-	-	-	-	2
11	1599166.	499656,4	2,00	0,16	0,081	88	5,03	-	-	-	-	3
8	1599744.	500339,6	2,00	0,15	0,076	177	5,03	-	-	-	-	3
10	1599844.	499003,7	2,00	0,15	0,073	355	5,03	-	-	-	-	3
9	1600503.	499720,2	2,00	0,13	0,067	267	7,00	-	-	-	-	3
2	1600746.	499642,4	2,00	0,09	0,047	272	7,00	-	-	-	-	5
3	1600887.	499327,8	2,00	0,07	0,036	288	7,00	-	-	-	-	5
1	1600030.	501612,0	2,00	0,03	0,014	187	7,00	-	-	-	-	5
6	1598728.	501612,0	2,00	0,02	0,010	151	7,00	-	-	-	-	5
5	1601133.	497615,8	2,00	0,01	0,007	327	7,00	-	-	-	-	5
7	1599090.	502546,3	2,00	9,33E-03	0,005	166	7,00	-	-	-	-	5
4	1596065.	499842,8	2,00	5,79E-03	0,003	92	7,00	-	-	-	-	5

Вещество: 3816
Полигексаметиленгуанидин гидрохлорид

№	Коорд Х(м)	Коорд Y(м)	Высота (м)	Концентр. (д. ПДК)	Концентр. (мг/куб.м)	Напр. ветра	Скор. ветра	Фон		Фон до исключения		Тип точки
								доли ПДК	мг/куб.м	доли ПДК	мг/куб.м	
13	1599893.	499677,9	2,00	0,75	0,023	143	0,97	-	-	-	-	2
14	1599839.	499507,7	2,00	0,73	0,022	70	0,97	-	-	-	-	2
12	1599790.	499824,7	2,00	0,23	0,007	144	3,62	-	-	-	-	2
15	1599666.	499663,6	2,00	0,22	0,007	108	3,62	-	-	-	-	2
9	1600503.	499720,2	2,00	0,12	0,004	253	7,00	-	-	-	-	3
10	1599844.	499003,7	2,00	0,11	0,003	14	7,00	-	-	-	-	3
2	1600746.	499642,4	2,00	0,07	0,002	264	7,00	-	-	-	-	5
8	1599744.	500339,6	2,00	0,07	0,002	163	7,00	-	-	-	-	3
11	1599166.	499656,4	2,00	0,07	0,002	97	7,00	-	-	-	-	3
3	1600887.	499327,8	2,00	0,05	0,002	284	7,00	-	-	-	-	5
1	1600030.	501612,0	2,00	0,01	3,872E-04	181	7,00	-	-	-	-	5
5	1601133.	497615,8	2,00	0,01	3,471E-04	329	0,70	-	-	-	-	5
6	1598728.	501612,0	2,00	0,01	3,229E-04	149	0,70	-	-	-	-	5
7	1599090.	502546,3	2,00	8,05E-03	2,416E-04	163	0,70	-	-	-	-	5
4	1596065.	499842,8	2,00	5,61E-03	1,683E-04	94	0,97	-	-	-	-	5

Взаим. инв. №

Подп. и дата

Инв. № подл.

Изм.	Кол.уч	Лист	№ док.	Подп.	Дата
------	--------	------	--------	-------	------

18.003-ОВОС.3

Лист

178

Формат А4

Вещество: 6003
Аммиак, сероводород

№	Коорд Х(м)	Коорд У(м)	Высота (м)	Концентр. (д. ПДК)	Концентр. (мг/куб.м)	Напр. ветра	Скор. ветра	Фон		Фон до исключения		Тип точки
								доли ПДК	мг/куб.м	доли ПДК	мг/куб.м	
12	1599790,	499824,7	2,00	1,73	-	184	0,50	-	-	-	-	2
14	1599839,	499507,7	2,00	0,59	-	343	0,50	-	-	-	-	2
13	1599893,	499677,9	2,00	0,50	-	312	0,70	-	-	-	-	2
15	1599666,	499663,6	2,00	0,47	-	57	0,50	-	-	-	-	2
8	1599744,	500339,6	2,00	0,17	-	176	1,35	-	-	-	-	3
11	1599166,	499656,4	2,00	0,16	-	87	0,97	-	-	-	-	3
10	1599844,	499003,7	2,00	0,15	-	355	0,97	-	-	-	-	3
9	1600503,	499720,2	2,00	0,13	-	268	0,97	-	-	-	-	3
2	1600746,	499642,4	2,00	0,08	-	273	0,97	-	-	-	-	5
3	1600887,	499327,8	2,00	0,06	-	288	3,62	-	-	-	-	5
1	1600030,	501612,0	2,00	0,04	-	187	7,00	-	-	-	-	5
6	1598728,	501612,0	2,00	0,03	-	151	7,00	-	-	-	-	5
5	1601133,	497615,8	2,00	0,02	-	327	7,00	-	-	-	-	5
7	1599090,	502546,3	2,00	0,02	-	166	7,00	-	-	-	-	5
4	1596065,	499842,8	2,00	0,01	-	92	7,00	-	-	-	-	5

Вещество: 6004
Аммиак, сероводород, формальдегид

№	Коорд Х(м)	Коорд У(м)	Высота (м)	Концентр. (д. ПДК)	Концентр. (мг/куб.м)	Напр. ветра	Скор. ветра	Фон		Фон до исключения		Тип точки
								доли ПДК	мг/куб.м	доли ПДК	мг/куб.м	
12	1599790,	499824,7	2,00	1,99	-	184	0,50	-	-	-	-	2
14	1599839,	499507,7	2,00	0,75	-	342	0,50	-	-	-	-	2
13	1599893,	499677,9	2,00	0,58	-	305	0,50	-	-	-	-	2
15	1599666,	499663,6	2,00	0,57	-	61	0,50	-	-	-	-	2
8	1599744,	500339,6	2,00	0,21	-	176	0,97	-	-	-	-	3
11	1599166,	499656,4	2,00	0,21	-	87	0,97	-	-	-	-	3
10	1599844,	499003,7	2,00	0,19	-	355	0,97	-	-	-	-	3
9	1600503,	499720,2	2,00	0,17	-	268	0,97	-	-	-	-	3
2	1600746,	499642,4	2,00	0,11	-	273	1,35	-	-	-	-	5
3	1600887,	499327,8	2,00	0,08	-	288	3,62	-	-	-	-	5
1	1600030,	501612,0	2,00	0,05	-	187	7,00	-	-	-	-	5
6	1598728,	501612,0	2,00	0,04	-	151	7,00	-	-	-	-	5
5	1601133,	497615,8	2,00	0,03	-	327	7,00	-	-	-	-	5
7	1599090,	502546,3	2,00	0,02	-	166	7,00	-	-	-	-	5
4	1596065,	499842,8	2,00	0,02	-	92	7,00	-	-	-	-	5

Вещество: 6005
Аммиак, формальдегид

№	Коорд Х(м)	Коорд У(м)	Высота (м)	Концентр. (д. ПДК)	Концентр. (мг/куб.м)	Напр. ветра	Скор. ветра	Фон		Фон до исключения		Тип точки
								доли ПДК	мг/куб.м	доли ПДК	мг/куб.м	
12	1599790,	499824,7	2,00	0,64	-	183	0,50	-	-	-	-	2
14	1599839,	499507,7	2,00	0,39	-	341	0,50	-	-	-	-	2
15	1599666,	499663,6	2,00	0,30	-	86	0,50	-	-	-	-	2
13	1599893,	499677,9	2,00	0,29	-	264	0,50	-	-	-	-	2
11	1599166,	499656,4	2,00	0,11	-	88	0,97	-	-	-	-	3
8	1599744,	500339,6	2,00	0,10	-	176	0,97	-	-	-	-	3
10	1599844,	499003,7	2,00	0,10	-	355	0,97	-	-	-	-	3
9	1600503,	499720,2	2,00	0,09	-	267	0,97	-	-	-	-	3
2	1600746,	499642,4	2,00	0,05	-	272	1,35	-	-	-	-	5
3	1600887,	499327,8	2,00	0,04	-	288	3,62	-	-	-	-	5

Взаим. инв. №

Подп. и дата

Инв. № подл.

Изм.	Кол.уч	Лист	№ док.	Подп.	Дата
------	--------	------	--------	-------	------

18.003-ОВОС.3

Лист

179

Формат А4

1	1600030,	501612,0	2,00	0,02	-	187	7,00	-	-	-	-	5
6	1598728,	501612,0	2,00	0,02	-	151	7,00	-	-	-	-	5
5	1601133,	497615,8	2,00	0,02	-	327	7,00	-	-	-	-	5
7	1599090,	502546,3	2,00	0,01	-	166	7,00	-	-	-	-	5
4	1596065,	499842,8	2,00	8,17E-03	-	93	7,00	-	-	-	-	5

Вещество: 6010
Азота диоксид, серы диоксид, углерода оксид, фенол

№	Коорд Х(м)	Коорд Y(м)	Высота (м)	Концентр. (д. ПДК)	Концентр. (мг/куб.м)	Напр. ветра	Скор. ветра	Фон		Фон до исключения		Тип точки
								доли ПДК	мг/куб.м	доли ПДК	мг/куб.м	
13	1599893,	499677,9	2,00	8,89	-	273	0,50	-	-	-	-	2
15	1599666,	499663,6	2,00	8,83	-	81	0,50	-	-	-	-	2
12	1599790,	499824,7	2,00	8,61	-	183	0,50	-	-	-	-	2
14	1599839,	499507,7	2,00	7,42	-	342	0,70	-	-	-	-	2
11	1599166,	499656,4	2,00	1,93	-	88	0,97	-	-	-	-	3
8	1599744,	500339,6	2,00	1,75	-	177	0,97	-	-	-	-	3
10	1599844,	499003,7	2,00	1,65	-	355	0,97	-	-	-	-	3
9	1600503,	499720,2	2,00	1,50	-	267	1,35	-	-	-	-	3
2	1600746,	499642,4	2,00	0,95	-	272	2,80	-	-	-	-	5
3	1600887,	499327,8	2,00	0,74	-	288	3,62	-	-	-	-	5
1	1600030,	501612,0	2,00	0,39	-	187	7,00	-	-	-	-	5
6	1598728,	501612,0	2,00	0,33	-	151	7,00	-	-	-	-	5
5	1601133,	497615,8	2,00	0,28	-	327	7,00	-	-	-	-	5
7	1599090,	502546,3	2,00	0,21	-	166	7,00	-	-	-	-	5
4	1596065,	499842,8	2,00	0,14	-	92	7,00	-	-	-	-	5

Вещество: 6035
Сероводород, формальдегид

№	Коорд Х(м)	Коорд Y(м)	Высота (м)	Концентр. (д. ПДК)	Концентр. (мг/куб.м)	Напр. ветра	Скор. ветра	Фон		Фон до исключения		Тип точки
								доли ПДК	мг/куб.м	доли ПДК	мг/куб.м	
12	1599790,	499824,7	2,00	1,61	-	184	0,50	-	-	-	-	2
14	1599839,	499507,7	2,00	0,53	-	343	0,50	-	-	-	-	2
13	1599893,	499677,9	2,00	0,47	-	312	0,70	-	-	-	-	2
15	1599666,	499663,6	2,00	0,44	-	56	0,50	-	-	-	-	2
8	1599744,	500339,6	2,00	0,15	-	176	1,35	-	-	-	-	3
11	1599166,	499656,4	2,00	0,14	-	86	0,97	-	-	-	-	3
10	1599844,	499003,7	2,00	0,13	-	355	0,97	-	-	-	-	3
9	1600503,	499720,2	2,00	0,12	-	268	0,97	-	-	-	-	3
2	1600746,	499642,4	2,00	0,07	-	273	0,97	-	-	-	-	5
3	1600887,	499327,8	2,00	0,06	-	288	3,62	-	-	-	-	5
1	1600030,	501612,0	2,00	0,03	-	187	7,00	-	-	-	-	5
6	1598728,	501612,0	2,00	0,03	-	151	7,00	-	-	-	-	5
5	1601133,	497615,8	2,00	0,02	-	327	7,00	-	-	-	-	5
7	1599090,	502546,3	2,00	0,02	-	166	7,00	-	-	-	-	5
4	1596065,	499842,8	2,00	0,01	-	92	7,00	-	-	-	-	5

Вещество: 6038
Серы диоксид и фенол

№	Коорд Х(м)	Коорд Y(м)	Высота (м)	Концентр. (д. ПДК)	Концентр. (мг/куб.м)	Напр. ветра	Скор. ветра	Фон		Фон до исключения		Тип точки
								доли ПДК	мг/куб.м	доли ПДК	мг/куб.м	
13	1599893,	499677,9	2,00	1,72	-	273	0,50	-	-	-	-	2
15	1599666,	499663,6	2,00	1,71	-	81	0,50	-	-	-	-	2
12	1599790,	499824,7	2,00	1,69	-	183	0,50	-	-	-	-	2
14	1599839,	499507,7	2,00	1,44	-	342	0,70	-	-	-	-	2
11	1599166,	499656,4	2,00	0,37	-	88	0,97	-	-	-	-	3

Взаим. инв. №

Подп. и дата

Инв. № подл.

Изм.	Кол.уч	Лист	№ док.	Подп.	Дата
------	--------	------	--------	-------	------

18.003-ОВОС.3

Лист

180

Формат А4

8	1599744,	500339,6	2,00	0,34	-	177	0,97	-	-	-	-	3
10	1599844,	499003,7	2,00	0,32	-	355	0,97	-	-	-	-	3
9	1600503,	499720,2	2,00	0,29	-	267	1,35	-	-	-	-	3
2	1600746,	499642,4	2,00	0,18	-	272	2,60	-	-	-	-	5
3	1600887,	499327,8	2,00	0,14	-	288	3,62	-	-	-	-	5
1	1600030,	501612,0	2,00	0,08	-	187	7,00	-	-	-	-	5
6	1598728,	501612,0	2,00	0,06	-	151	7,00	-	-	-	-	5
5	1601133,	497615,8	2,00	0,05	-	327	7,00	-	-	-	-	5
7	1599090,	502546,3	2,00	0,04	-	166	7,00	-	-	-	-	5
4	1596065,	499842,8	2,00	0,03	-	92	7,00	-	-	-	-	5

Вещество: 6043
Серы диоксид и сероводород

№	Коорд Х(м)	Коорд Y(м)	Высота (м)	Концентр. (д. ПДК)	Концентр. (мг/куб.м)	Напр. ветра	Скор. ветра	Фон		Фон до исключения		Тип точки
								доли ПДК	мг/куб.м	доли ПДК	мг/куб.м	
12	1599790,	499824,7	2,00	3,01	-	183	0,50	-	-	-	-	2
15	1599666,	499663,6	2,00	1,94	-	80	0,50	-	-	-	-	2
13	1599893,	499677,9	2,00	1,93	-	273	0,50	-	-	-	-	2
14	1599839,	499507,7	2,00	1,80	-	342	0,70	-	-	-	-	2
11	1599166,	499656,4	2,00	0,47	-	87	0,97	-	-	-	-	3
8	1599744,	500339,6	2,00	0,45	-	177	0,97	-	-	-	-	3
10	1599844,	499003,7	2,00	0,41	-	355	0,97	-	-	-	-	3
9	1600503,	499720,2	2,00	0,37	-	267	0,97	-	-	-	-	3
2	1600746,	499642,4	2,00	0,23	-	273	2,60	-	-	-	-	5
3	1600887,	499327,8	2,00	0,18	-	288	3,62	-	-	-	-	5
1	1600030,	501612,0	2,00	0,10	-	187	7,00	-	-	-	-	5
6	1598728,	501612,0	2,00	0,08	-	151	7,00	-	-	-	-	5
5	1601133,	497615,8	2,00	0,07	-	327	7,00	-	-	-	-	5
7	1599090,	502546,3	2,00	0,05	-	166	7,00	-	-	-	-	5
4	1596065,	499842,8	2,00	0,03	-	92	7,00	-	-	-	-	5

Вещество: 6204
Азота диоксид, серы диоксид

№	Коорд Х(м)	Коорд Y(м)	Высота (м)	Концентр. (д. ПДК)	Концентр. (мг/куб.м)	Напр. ветра	Скор. ветра	Фон		Фон до исключения		Тип точки
								доли ПДК	мг/куб.м	доли ПДК	мг/куб.м	
13	1599893,	499677,9	2,00	4,66	-	273	0,50	-	-	-	-	2
15	1599666,	499663,6	2,00	4,63	-	81	0,50	-	-	-	-	2
12	1599790,	499824,7	2,00	4,50	-	183	0,50	-	-	-	-	2
14	1599839,	499507,7	2,00	3,89	-	342	0,70	-	-	-	-	2
11	1599166,	499656,4	2,00	1,01	-	88	0,97	-	-	-	-	3
8	1599744,	500339,6	2,00	0,92	-	177	0,97	-	-	-	-	3
10	1599844,	499003,7	2,00	0,87	-	355	0,97	-	-	-	-	3
9	1600503,	499720,2	2,00	0,79	-	267	1,35	-	-	-	-	3
2	1600746,	499642,4	2,00	0,50	-	272	2,60	-	-	-	-	5
3	1600887,	499327,8	2,00	0,39	-	288	3,62	-	-	-	-	5
1	1600030,	501612,0	2,00	0,20	-	187	7,00	-	-	-	-	5
6	1598728,	501612,0	2,00	0,17	-	151	7,00	-	-	-	-	5
5	1601133,	497615,8	2,00	0,14	-	327	7,00	-	-	-	-	5
7	1599090,	502546,3	2,00	0,11	-	166	7,00	-	-	-	-	5
4	1596065,	499842,8	2,00	0,07	-	92	7,00	-	-	-	-	5

Взаим. инв. №

Подп. и дата

Инв. № подл.

Изм.	Кол.уч	Лист	№ док.	Подп.	Дата
------	--------	------	--------	-------	------

18.003-ОВОС.3

Лист

181

Формат А4

Отчет

Вариант расчета: Полигон (14) - Расчет рассеивания по МРР-2017 [17.12.2021 18:22 - 17.12.2021 18:23], ЛЕТО

Тип расчета: Расчеты по веществам

Код расчета: 0301 (Азота диоксид (Двуокись азота; пероксид азота))

Параметр: Концентрация вредного вещества (в долях ПДК)

Высота 2м

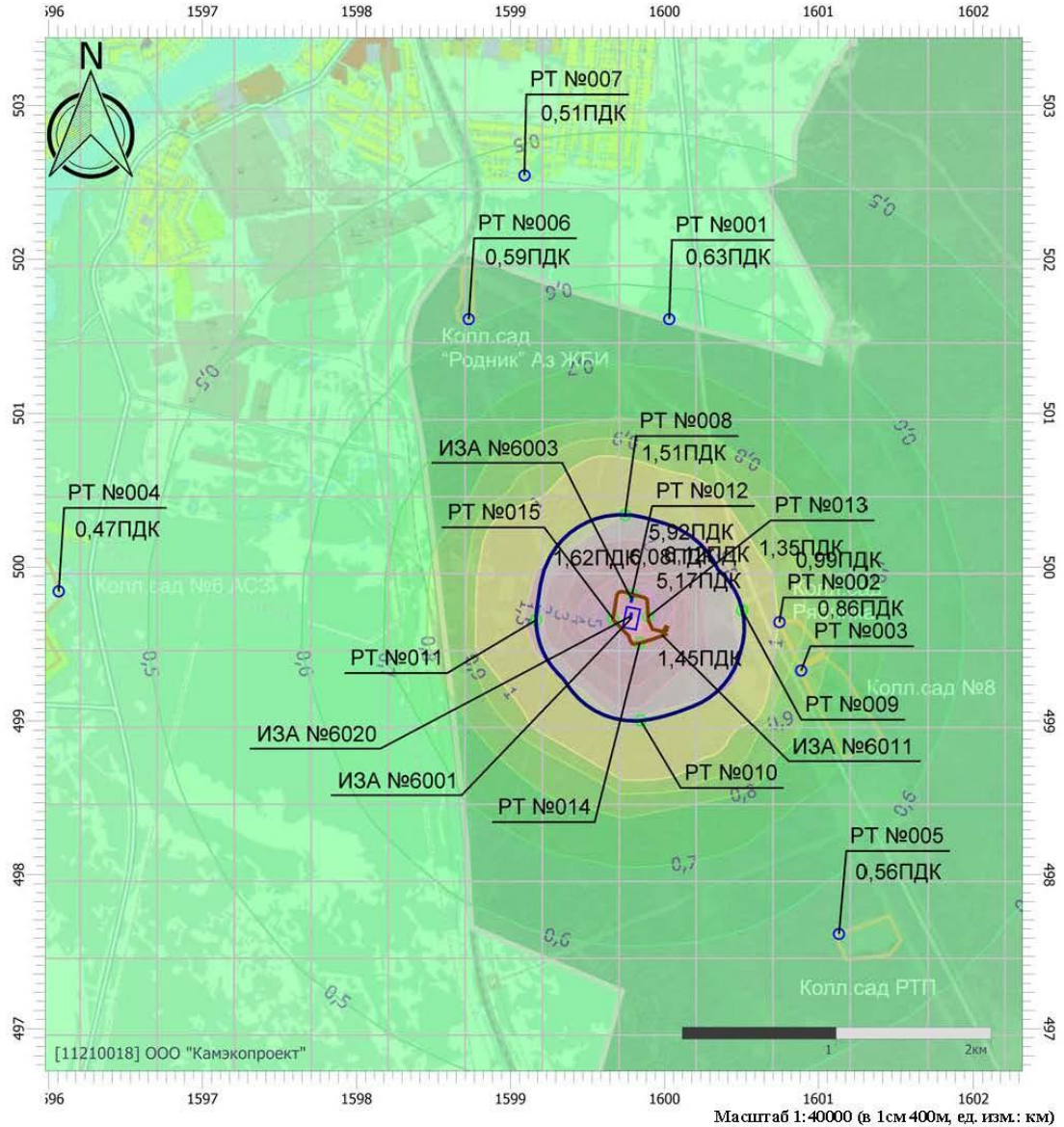

Цветовая схема (ПДК)

0 и ниже	(0,05 - 0,1]	(0,1 - 0,2]	(0,2 - 0,3]
(0,3 - 0,4]	(0,4 - 0,5]	(0,5 - 0,6]	(0,6 - 0,7]
(0,7 - 0,8]	(0,8 - 0,9]	(0,9 - 1]	(1 - 1,5]
(1,5 - 2]	(2 - 3]	(3 - 4]	(4 - 5]
(5 - 7,5]	(7,5 - 10]	(10 - 25]	(25 - 50]
(50 - 100]	(100 - 250]	(250 - 500]	(500 - 1000]
(1000 - 5000]	(5000 - 10000]	(10000 - 100000]	Выше 100000

Инв. № подл.	Подп. и дата	Взаим. инв. №

Изм.	Кол.уч	Лист	№ док.	Подп.	Дата

18.003-ОВОС.3

Лист
182

Отчет

Вариант расчета: Полигон (14) - Расчет рассеивания по МРР-2017 [17.12.2021 18:22 - 17.12.2021 18:23], ЛЕТО

Тип расчета: Расчеты по веществам

Код расчета: 0304 (Азот (II) оксид (Азот монооксид))

Параметр: Концентрация вредного вещества (в долях ПДК)

Высота 2м

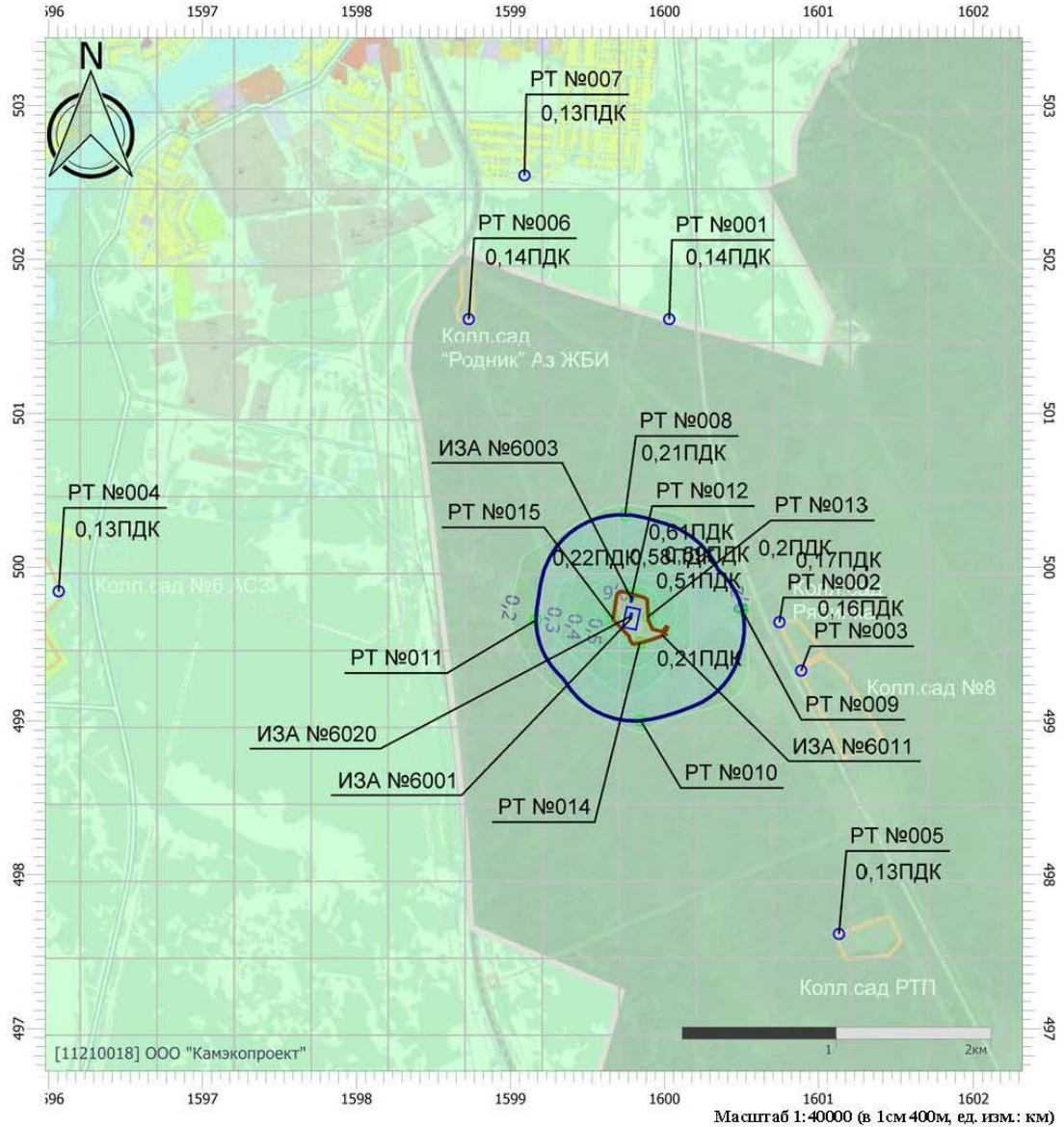

Цветовая схема (ПДК)

0 и ниже	(0,05 - 0,1]	(0,1 - 0,2]	(0,2 - 0,3]
(0,3 - 0,4]	(0,4 - 0,5]	(0,5 - 0,6]	(0,6 - 0,7]
(0,7 - 0,8]	(0,8 - 0,9]	(0,9 - 1]	(1 - 1,5]
(1,5 - 2]	(2 - 3]	(3 - 4]	(4 - 5]
(5 - 7,5]	(7,5 - 10]	(10 - 25]	(25 - 50]
(50 - 100]	(100 - 250]	(250 - 500]	(500 - 1000]
(1000 - 5000]	(5000 - 10000]	(10000 - 100000]	Выше 100000

Инв. № подл.	Подп. и дата	Взаим. инв. №

Изм.	Кол.уч	Лист	№ док.	Подп.	Дата

18.003-ОВОС.3

Лист
183

Отчет

Вариант расчета: Полигон (14) - Расчет рассеивания по МРР-2017 [17.12.2021 18:22 - 17.12.2021 18:23], ЛЕТО
Тип расчета: Расчеты по веществам
Код расчета: 0328 (Углерод (Пигмент черный))
Параметр: Концентрация вредного вещества (в долях ПДК)
Высота 2м

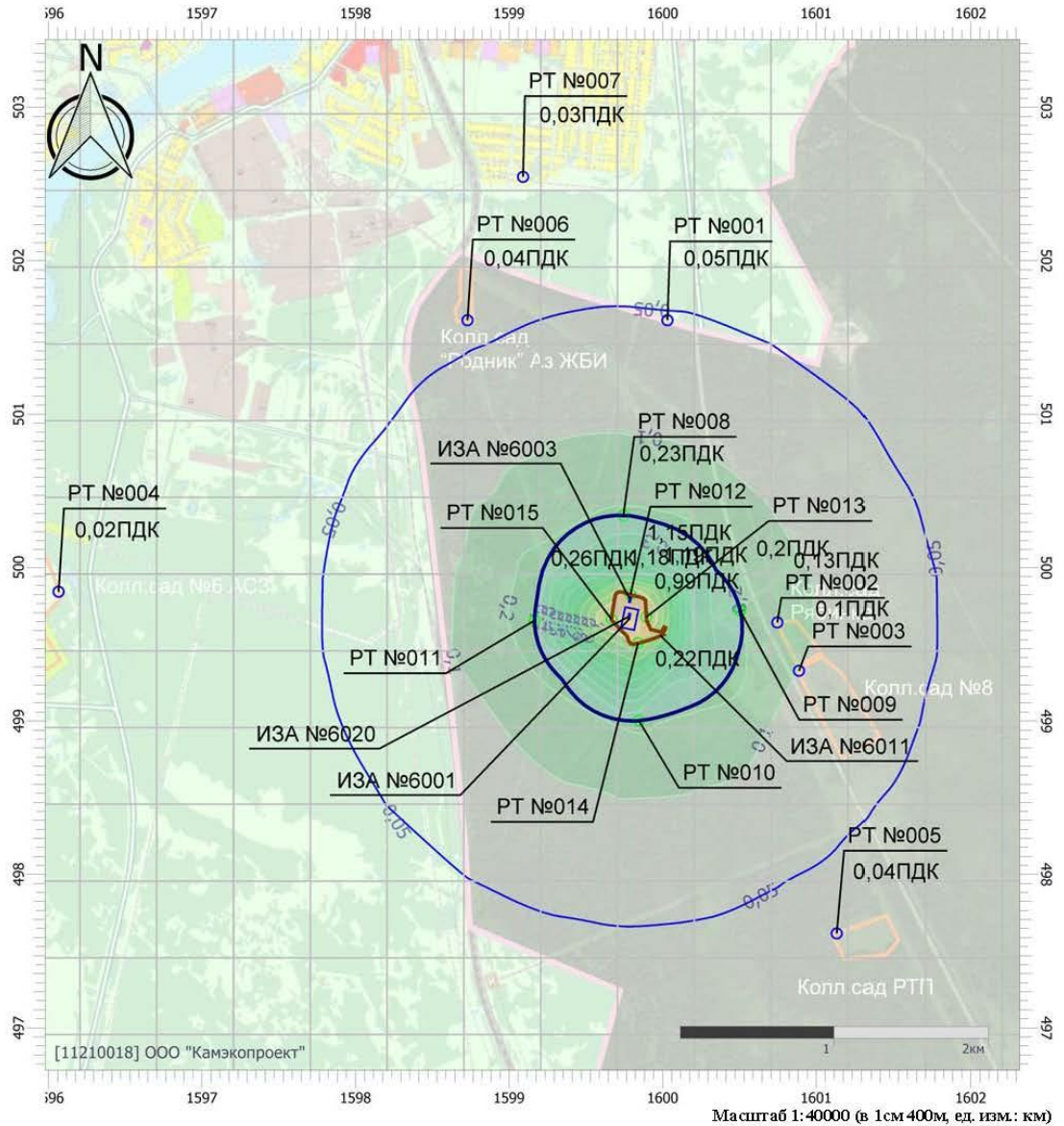

Цветовая схема (ПДК)

0 и ниже	(0,05 - 0,1]	(0,1 - 0,2]	(0,2 - 0,3]
(0,3 - 0,4]	(0,4 - 0,5]	(0,5 - 0,6]	(0,6 - 0,7]
(0,7 - 0,8]	(0,8 - 0,9]	(0,9 - 1]	(1 - 1,5]
(1,5 - 2]	(2 - 3]	(3 - 4]	(4 - 5]
(5 - 7,5]	(7,5 - 10]	(10 - 25]	(25 - 50]
(50 - 100]	(100 - 250]	(250 - 500]	(500 - 1000]
(1000 - 5000]	(5000 - 10000]	(10000 - 100000]	Выше 100000

Инв. № подл.	Подп. и дата	Взаим. инв. №

Изм.	Кол.уч	Лист	№ док.	Подп.	Дата

18.003-ОВОС.3

Лист
184

Отчет

Вариант расчета: Полигон (14) - Расчет рассеивания по МРР-2017 [17.12.2021 18:22 - 17.12.2021 18:23], ЛЕТО
Тип расчета: Расчеты по веществам
Код расчета: 0330 (Сера диоксид)
Параметр: Концентрация вредного вещества (в долях ПДК)
Высота 2м

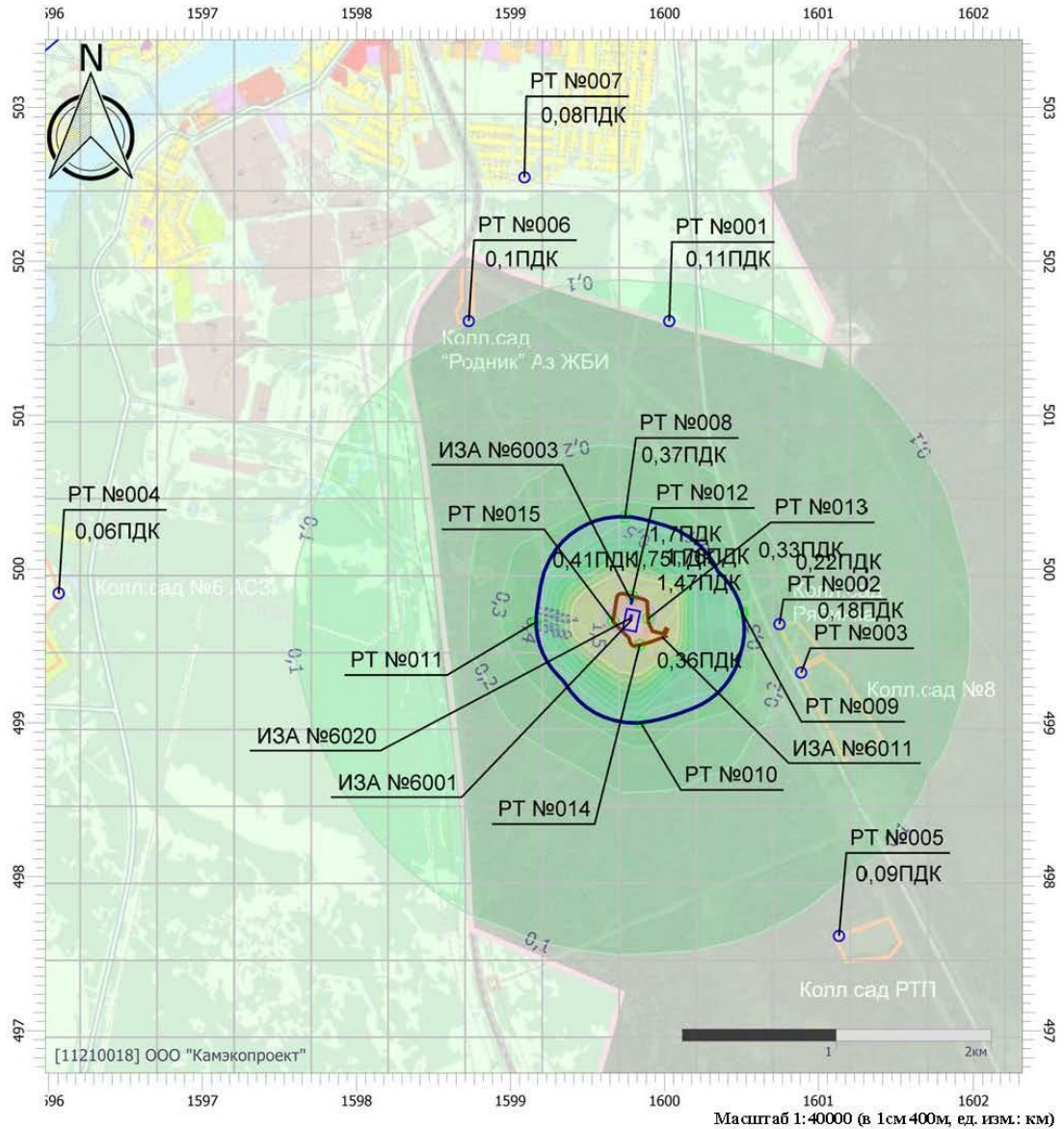

Цветовая схема (ПДК)

0 и ниже	(0,05 - 0,1)	(0,1 - 0,2)	(0,2 - 0,3)
(0,3 - 0,4)	(0,4 - 0,5)	(0,5 - 0,6)	(0,6 - 0,7)
(0,7 - 0,8)	(0,8 - 0,9)	(0,9 - 1)	(1 - 1,5)
(1,5 - 2]	(2 - 3]	(3 - 4]	(4 - 5]
(5 - 7,5]	(7,5 - 10]	(10 - 25]	(25 - 50]
(50 - 100]	(100 - 250]	(250 - 500]	(500 - 1000]
(1000 - 5000]	(5000 - 10000]	(10000 - 100000]	Выше 100000

Инв. № подл.	Подп. и дата	Взаим. инв. №

Изм.	Кол.уч	Лист	№ док.	Подп.	Дата

18.003-ОВОС.3

Лист
185

Отчет

Вариант расчета: Полигон (14) - Расчет рассеивания по МРР-2017 [17.12.2021 18:22 - 17.12.2021 18:23], ЛЕТО

Тип расчета: Расчеты по веществам

Код расчета: 0337 (Углерода оксид (Углерод окись; углерод моноокись; угарный газ))

Параметр: Концентрация вредного вещества (в долях ПДК)

Высота 2м

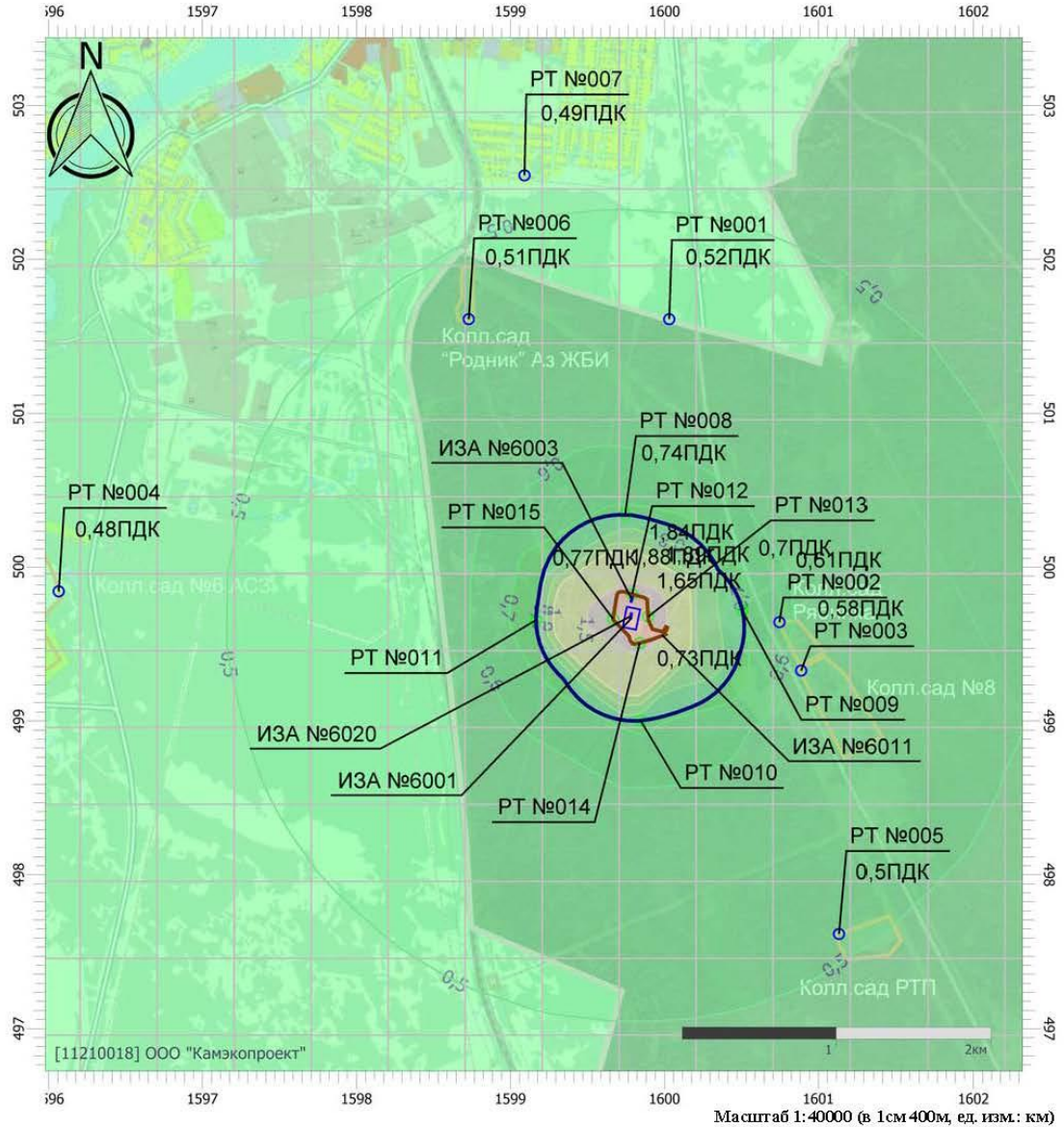

Цветовая схема (ПДК)

□ 0 и ниже	□ (0,05 - 0,1)	□ (0,1 - 0,2)	□ (0,2 - 0,3)
□ (0,3 - 0,4)	□ (0,4 - 0,5)	□ (0,5 - 0,6)	□ (0,6 - 0,7)
□ (0,7 - 0,8)	□ (0,8 - 0,9)	□ (0,9 - 1)	□ (1 - 1,5)
□ (1,5 - 2]	□ (2 - 3]	□ (3 - 4]	□ (4 - 5]
□ (5 - 7,5]	□ (7,5 - 10]	□ (10 - 25]	□ (25 - 50]
□ (50 - 100]	□ (100 - 250]	□ (250 - 500]	□ (500 - 1000]
□ (1000 - 5000]	□ (5000 - 10000]	□ (10000 - 100000]	□ выше 100000

Инв. № подл.	Подп. и дата	Взаим. инв. №

Изм.	Кол.уч	Лист	№ док.	Подп.	Дата

18.003-ОВОС.3

Лист
186

Отчет

Вариант расчета: Полигон (14) - Расчет рассеивания по МРР-2017 [17.12.2021 18:22 - 17.12.2021 18:23], ЛЕТО
 Тип расчета: Расчеты по веществам
 Код расчета: 2902 (Взвешенные вещества)
 Параметр: Концентрация вредного вещества (в долях ПДК)
 Высота 2м

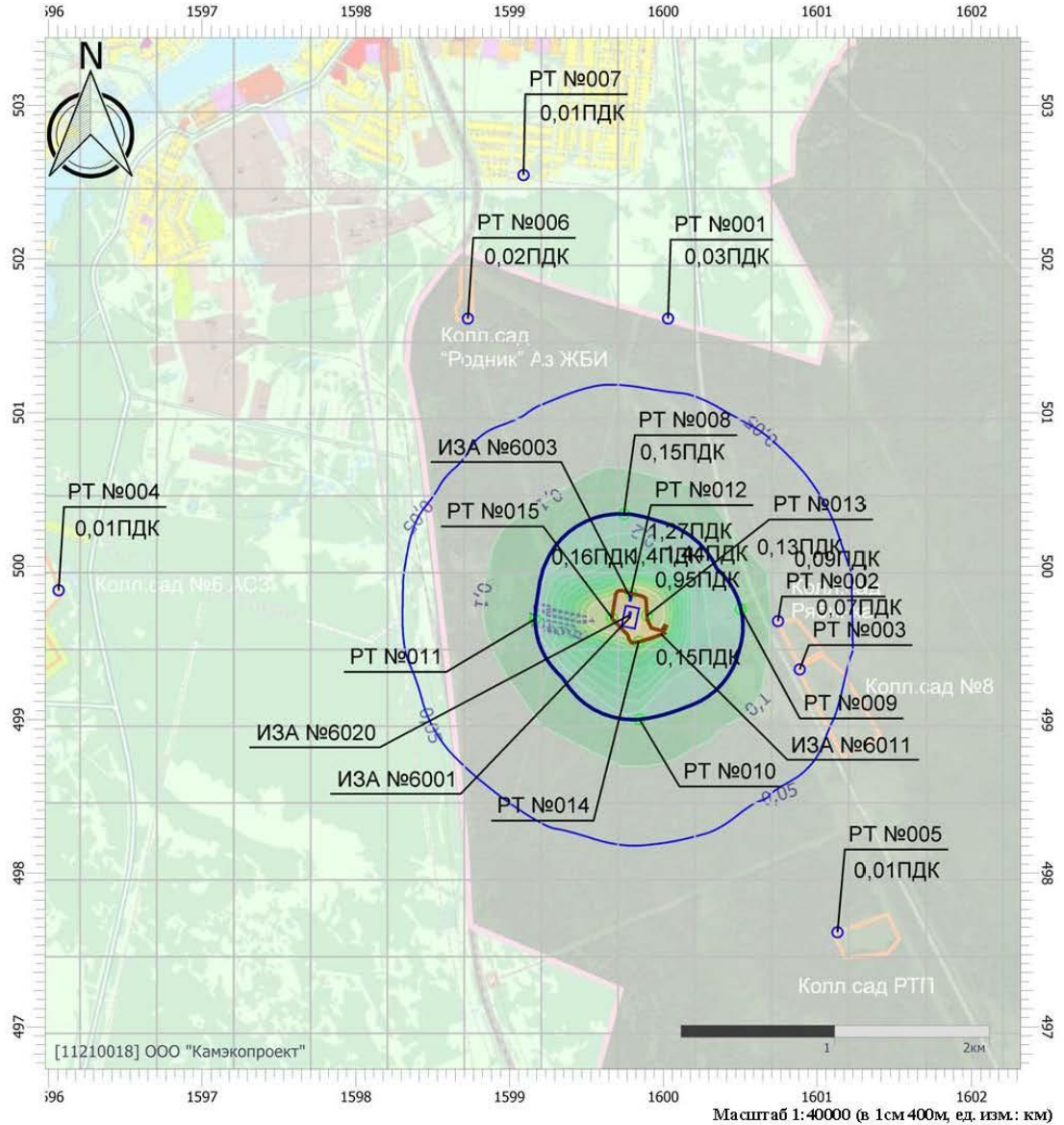

Цветовая схема (ПДК)

□ 0 и ниже	□ (0,05 - 0,1)	□ (0,1 - 0,2)	□ (0,2 - 0,3)
□ (0,3 - 0,4)	□ (0,4 - 0,5)	□ (0,5 - 0,6)	□ (0,6 - 0,7)
□ (0,7 - 0,8)	□ (0,8 - 0,9)	□ (0,9 - 1)	□ (1 - 1,5)
□ (1,5 - 2]	□ (2 - 3]	□ (3 - 4]	□ (4 - 5]
□ (5 - 7,5]	□ (7,5 - 10]	□ (10 - 25]	□ (25 - 50]
□ (50 - 100]	□ (100 - 250]	□ (250 - 500]	□ (500 - 1000]
□ (1000 - 5000]	□ (5000 - 10000]	□ (10000 - 100000]	□ выше 100000

Инв. № подл.	Подп. и дата	Взаим. инв. №

Изм.	Кол.уч	Лист	№ док.	Подп.	Дата

18.003-ОВОС.3

Лист
187

УПРЗА «ЭКОЛОГ», версия 4.60
Copyright © 1990-2021 ФИРМА «ИНТЕГРАЛ»

Программа зарегистрирована на: ООО "Камэкопроект"
 Регистрационный номер: 11210018

Предприятие: 14, Полигон

Город: 3, Алапаевск

Район: 1, Новый район

Адрес предприятия:

Разработчик:

ИНН:

ОКПО:

Отрасль:

Величина нормативной санзоны: 0 м

ВИД: 3, разлив Нефтепродуктов

ВР: 1, м.р.

Расчетные константы: S=999999,99

Расчет: «Расчет рассеивания по MPP-2017» (лето)

Метеорологические параметры

Расчетная температура наиболее холодного месяца, °С:	-17,6
Расчетная температура наиболее теплого месяца, °С:	18,5
Коэффициент А, зависящий от температурной стратификации атмосферы:	160
U* – скорость ветра, наблюдаемая на данной местности, повторяемость превышения которой находится в пределах 5%, м/с:	7
Плотность атмосферного воздуха, кг/м3:	1,29
Скорость звука, м/с:	331

Параметры источников выбросов

Учет:
 "%*" - источник учитывается с исключением из фона;
 "+*" - источник учитывается без исключения из фона;
 "%*" - источник не учитывается и его вклад исключается из фона.
 При отсутствии отметок источник не учитывается.

Типы источников:
 1 - Точечный;
 2 - Линейный;
 3 - Неорганизованный;
 4 - Совокупность точечных источников;
 5 - С зависимостью массы выброса от скорости ветра;
 6 - Точечный, с зонтом или выбросом горизонтально;
 7 - Совокупность точечных (зонт или выброс вбок);
 8 - Автоматизированный (неорганизованный линейный);
 9 - Точечный, с выбросом вбок;
 10 - Свеча.

Учет при расч.	№ ист.	Наименование источника	Вар.	Тип	Высота ист. (м)	Диаметр устья (м)	Объем ГВС (куб.м/с)	Скорость ГВС (м/с)	Плотность ГВС (кг/куб.м)	Темп. ГВС (°С)	Ширина источ. (м)	Склонение выброса, град		Коеф. реп.	Координаты				
												Угол	Направ.		X1 (м)	Y1 (м)	X2 (м)	Y2 (м)	
№ пл.: 0, № цеха: 0																			
+	6001	Массив отходов	1	3	16	0,00			1,29		100,00	-	-	1	1599800,00	499740,00	1599770,50	499596,00	
Код в-ва	Наименование вещества						Выброс, (г/с)	Выброс, (т/г)	F	Лето		Зима							
									См/ПДК	Xm	Um	См/ПДК	Xm	Um					
0301	Азота диоксид (Двуокись азота; пероксид азота)						0,0482000	0,224100	1	0,05	91,20	0,50	0,00	0,00	0,00				
0303	Аммиак (Азота гидрид)						0,2892000	1,344900	1	0,32	91,20	0,50	0,00	0,00	0,00				
0304	Азот (II) оксид (Азот монооксид)						0,0078000	0,036400	1	0,00	91,20	0,50	0,00	0,00	0,00				
0330	Сера диоксид						0,0380000	0,176600	1	0,02	91,20	0,50	0,00	0,00	0,00				
0333	Дигидросульфид (Водород сернистый, дигидросульфид, гидросульфид)						0,0141000	0,065600	1	0,39	91,20	0,50	0,00	0,00	0,00				
0337	Углерода оксид (Углерод окись; углерод моноокись; угарный газ)						0,1368000	0,635800	1	0,01	91,20	0,50	0,00	0,00	0,00				
0410	Метан						28,7158000	133,515100	1	0,13	91,20	0,50	0,00	0,00	0,00				
0616	Диметилбензол (смесь о-, м-, п- изомеров) (Метилтолуол)						0,2404000	1,117800	1	0,27	91,20	0,50	0,00	0,00	0,00				
0621	Метилбензол (Фенилметан)						0,3924000	1,824300	1	0,15	91,20	0,50	0,00	0,00	0,00				
0627	Этилбензол (Фенилэтан)						0,0516000	0,239700	1	0,58	91,20	0,50	0,00	0,00	0,00				
1325	Формальдегид (Муравьиный альдегид, оксметан, метиленоксид)						0,0521000	0,242200	1	0,23	91,20	0,50	0,00	0,00	0,00				
+	6003	Пруд для фильтрата	1	3	5	0,00			1,29		20,00	-	-	1	1599793,00	499812,00	1599781,50	499769,00	
Код в-ва	Наименование вещества						Выброс, (г/с)	Выброс, (т/г)	F	Лето		Зима							
									См/ПДК	Xm	Um	См/ПДК	Xm	Um					
0301	Азота диоксид (Двуокись азота; пероксид азота)						0,0005000	0,006500	1	0,01	28,50	0,50	0,00	0,00	0,00				
0303	Аммиак (Азота гидрид)						0,0131000	0,160500	1	0,22	28,50	0,50	0,00	0,00	0,00				
0304	Азот (II) оксид (Азот монооксид)						0,0057000	0,070200	1	0,05	28,50	0,50	0,00	0,00	0,00				
0333	Дигидросульфид (Водород сернистый, дигидросульфид, гидросульфид)						0,0035000	0,042300	1	1,47	28,50	0,50	0,00	0,00	0,00				
0410	Метан						0,4381000	5,362500	1	0,03	28,50	0,50	0,00	0,00	0,00				
1071	Гидроксибензол (Фенол)						0,0001000	0,020600	1	0,03	28,50	0,50	0,00	0,00	0,00				
1325	Формальдегид (Муравьиный альдегид, оксметан, метиленоксид)						0,0022000	0,026900	1	0,15	28,50	0,50	0,00	0,00	0,00				

18.003-ОВОС.3

Лист

188

Формат А4

1716	Одорант СПМ				0,0000900	0,001100	1	0,03	28,50	0,50	0,00	0,00	0,00			
+	6011	Ванна для обмыва колес	1	3	5	0,00		1,29	5,00	-	-	1	1599979,00	499557,50	1599987,50	499561,50
Код в-ва		Наименование вещества		Выброс, (t/c)	Выброс, (t/yr)	F	Лето		Зима							
							См/ПДК	Хм	Um	См/ПДК	Хм	Um				
3816	Полигексаметиленгуанидин гидрохлорид				0,0240000	0,445500	1	2,69	28,50	0,50	0,00	0,00				
+	6021	Разлиа нефтепродуктов	1	3	5	0,00		1,29	20,00	-	-	1	1599896,50	499567,00	1599879,00	499548,00
Код в-ва		Наименование вещества		Выброс, (t/c)	Выброс, (t/yr)	F	Лето		Зима							
							См/ПДК	Хм	Um	См/ПДК	Хм	Um				
0333	Дигидросульфид (Водород сернистый, дигидросульфид, гидросульфид)				0,0002100	0,000002	1	0,09	28,50	0,50	0,00	0,00				
2754	Алканы C12-19 (в пересчете на С)				0,0760900	0,000822	1	0,26	28,50	0,50	0,00	0,00				

Инв. № подл.	Подп. и дата	Взай. инв. №

Изм.	Кол.уч	Лист	№ док.	Подп.	Дата

18.003-ОВОС.3

Выбросы источников по веществам

Типы источников:

- 1 - Точечный;
- 2 - Линейный;
- 3 - Неорганизованный;
- 4 - Совокупность точечных источников;
- 5 - С зависимостью массы выброса от скорости ветра;
- 6 - Точечный, с зонтом или выбросом горизонтально;
- 7 - Совокупность точечных (зонт или выброс вбок);
- 8 - Автомагистраль (неорганизованный линейный);
- 9 - Точечный, с выбросом в бок;
- 10 - Свеча.

Вещество: 0301 Азота диоксид (Двуокись азота; пероксид азота)

№ пл.	№ цех.	№ ист.	Тип	Выброс (г/с)	F	Лето			Зима		
						См/ПДК	Xm	Um	См/ПДК	Xm	Um
0	0	6001	3	0,0482000	1	0,05	91,20	0,50	0,00	0,00	0,00
0	0	6003	3	0,0005000	1	0,01	28,50	0,50	0,00	0,00	0,00
Итого:				0,0487000		0,06			0,00		

Вещество: 0303 Аммиак (Азота гидрид)

№ пл.	№ цех.	№ ист.	Тип	Выброс (г/с)	F	Лето			Зима		
						См/ПДК	Xm	Um	См/ПДК	Xm	Um
0	0	6001	3	0,2892000	1	0,32	91,20	0,50	0,00	0,00	0,00
0	0	6003	3	0,0131000	1	0,22	28,50	0,50	0,00	0,00	0,00
Итого:				0,3023000		0,54			0,00		

Вещество: 0304 Азот (II) оксид (Азот монооксид)

№ пл.	№ цех.	№ ист.	Тип	Выброс (г/с)	F	Лето			Зима		
						См/ПДК	Xm	Um	См/ПДК	Xm	Um
0	0	6001	3	0,0078000	1	0,00	91,20	0,50	0,00	0,00	0,00
0	0	6003	3	0,0057000	1	0,05	28,50	0,50	0,00	0,00	0,00
Итого:				0,0135000		0,05			0,00		

Вещество: 0330 Сера диоксид

№ пл.	№ цех.	№ ист.	Тип	Выброс (г/с)	F	Лето			Зима		
						См/ПДК	Xm	Um	См/ПДК	Xm	Um
0	0	6001	3	0,0380000	1	0,02	91,20	0,50	0,00	0,00	0,00
Итого:				0,0380000		0,02			0,00		

Вещество: 0333 Дигидросульфид (Водород сернистый, дигидросульфид, гидросульфид)

№ пл.	№ цех.	№ ист.	Тип	Выброс (г/с)	F	Лето			Зима		
						См/ПДК	Xm	Um	См/ПДК	Xm	Um
0	0	6001	3	0,0141000	1	0,39	91,20	0,50	0,00	0,00	0,00
0	0	6003	3	0,0035000	1	1,47	28,50	0,50	0,00	0,00	0,00
0	0	6021	3	0,0002100	1	0,09	28,50	0,50	0,00	0,00	0,00
Итого:				0,0178100		1,96			0,00		

Взаим. инв. №

Подп. и дата

Инв. № подл.

Изм.	Кол.уч.	Лист	№ док.	Подп.	Дата

18.003-ОВОС.3

Лист

190

Вещество: 0337
Углерода оксид (Углерод окись; углерод моноокись; угарный газ)

№ пл.	№ цех.	№ ист.	Тип	Выброс (г/с)	F	Лето			Зима		
						См/ПДК	Xm	Um	См/ПДК	Xm	Um
0	0	6001	3	0,1368000	1	0,01	91,20	0,50	0,00	0,00	0,00
Итого:				0,1368000		0,01			0,00		

Вещество: 0410
Метан

№ пл.	№ цех.	№ ист.	Тип	Выброс (г/с)	F	Лето			Зима		
						См/ПДК	Xm	Um	См/ПДК	Xm	Um
0	0	6001	3	28,7158000	1	0,13	91,20	0,50	0,00	0,00	0,00
0	0	6003	3	0,4381000	1	0,03	28,50	0,50	0,00	0,00	0,00
Итого:				29,1539000		0,16			0,00		

Вещество: 0616
Диметилбензол (смесь о-, м-, п- изомеров) (Метилтолуол)

№ пл.	№ цех.	№ ист.	Тип	Выброс (г/с)	F	Лето			Зима		
						См/ПДК	Xm	Um	См/ПДК	Xm	Um
0	0	6001	3	0,2404000	1	0,27	91,20	0,50	0,00	0,00	0,00
Итого:				0,2404000		0,27			0,00		

Вещество: 0621
Метилбензол (Фенилметан)

№ пл.	№ цех.	№ ист.	Тип	Выброс (г/с)	F	Лето			Зима		
						См/ПДК	Xm	Um	См/ПДК	Xm	Um
0	0	6001	3	0,3924000	1	0,15	91,20	0,50	0,00	0,00	0,00
Итого:				0,3924000		0,15			0,00		

Вещество: 0627
Этилбензол (Фенилэтан)

№ пл.	№ цех.	№ ист.	Тип	Выброс (г/с)	F	Лето			Зима		
						См/ПДК	Xm	Um	См/ПДК	Xm	Um
0	0	6001	3	0,0516000	1	0,58	91,20	0,50	0,00	0,00	0,00
Итого:				0,0516000		0,58			0,00		

Вещество: 1071
Гидроксибензол (фенол)

№ пл.	№ цех.	№ ист.	Тип	Выброс (г/с)	F	Лето			Зима		
						См/ПДК	Xm	Um	См/ПДК	Xm	Um
0	0	6003	3	0,0001000	1	0,03	28,50	0,50	0,00	0,00	0,00
Итого:				0,0001000		0,03			0,00		

Вещество: 1325
Формальдегид (Муравьиный альдегид, оксометан, метиленоксид)

№	№	№	Тип	Выброс	F	Лето	Зима

Взаим. инв. №

Подп. и дата

Инв. № подл.

Изм.	Кол.уч	Лист	№ док.	Подп.	Дата

18.003-ОВОС.3

Лист

191

пл.	цех.	ист.		(г/с)		См/ПДК	Хм	Um	См/ПДК	Хм	Um
0	0	6001	3	0,0521000	1	0,23	91,20	0,50	0,00	0,00	0,00
0	0	6003	3	0,0022000	1	0,15	28,50	0,50	0,00	0,00	0,00
Итого:				0,0543000		0,38			0,00		

Вещество: 1716
Одорант СПМ

№ пл.	№ цех.	№ ист.	Тип	Выброс (г/с)	F	Лето			Зима		
						См/ПДК	Хм	Um	См/ПДК	Хм	Um
0	0	6003	3	0,0000900	1	0,03	28,50	0,50	0,00	0,00	0,00
Итого:				0,0000900		0,03			0,00		

Вещество: 2764
Алканы C12-19 (в пересчете на С)

№ пл.	№ цех.	№ ист.	Тип	Выброс (г/с)	F	Лето			Зима		
						См/ПДК	Хм	Um	См/ПДК	Хм	Um
0	0	6021	3	0,0760900	1	0,26	28,50	0,50	0,00	0,00	0,00
Итого:				0,0760900		0,26			0,00		

Вещество: 3816
Полигексаметиленгуанидин гидрохлорид

№ пл.	№ цех.	№ ист.	Тип	Выброс (г/с)	F	Лето			Зима		
						См/ПДК	Хм	Um	См/ПДК	Хм	Um
0	0	6011	3	0,0240000	1	2,69	28,50	0,50	0,00	0,00	0,00
Итого:				0,0240000		2,69			0,00		

Инд. № подл.	Подп. и дата	Взаим. инв. №

Изм.	Кол.уч.	Лист	№ док.	Подп.	Дата

18.003-ОВОС.3

Лист
192

Выбросы источников по группам суммации

Типы источников:

- 1 - Точечный;
- 2 - Линейный;
- 3 - Неорганизованный;
- 4 - Совокупность точечных источников;
- 5 - С зависимостью массы выброса от скорости ветра;
- 6 - Точечный, с зонтом или выбросом горизонтально;
- 7 - Совокупность точечных (зонт или выброс вбок);
- 8 - Автомагистраль (неорганизованный линейный);
- 9 - Точечный, с выбросом в бок;
- 10 - Свеча.

Группа суммации: 6003 Аммиак, сероводород

№ пл.	№ цех	№ ист.	Тип	Код в-ва	Выброс (г/с)	F	Лето			Зима		
							См/ПДК	Xm	Um	См/ПДК	Xm	Um
0	0	6001	3	0303	0,2892000	1	0,32	91,20	0,50	0,00	0,00	0,00
0	0	6003	3	0303	0,0131000	1	0,22	28,50	0,50	0,00	0,00	0,00
0	0	6001	3	0333	0,0141000	1	0,39	91,20	0,50	0,00	0,00	0,00
0	0	6003	3	0333	0,0035000	1	1,47	28,50	0,50	0,00	0,00	0,00
0	0	6021	3	0333	0,0002100	1	0,09	28,50	0,50	0,00	0,00	0,00
Итого:					0,3201100		2,50			0,00		

Группа суммации: 6004 Аммиак, сероводород, формальдегид

№ пл.	№ цех	№ ист.	Тип	Код в-ва	Выброс (г/с)	F	Лето			Зима		
							См/ПДК	Xm	Um	См/ПДК	Xm	Um
0	0	6001	3	0303	0,2892000	1	0,32	91,20	0,50	0,00	0,00	0,00
0	0	6003	3	0303	0,0131000	1	0,22	28,50	0,50	0,00	0,00	0,00
0	0	6001	3	0333	0,0141000	1	0,39	91,20	0,50	0,00	0,00	0,00
0	0	6003	3	0333	0,0035000	1	1,47	28,50	0,50	0,00	0,00	0,00
0	0	6021	3	0333	0,0002100	1	0,09	28,50	0,50	0,00	0,00	0,00
0	0	6001	3	1325	0,0521000	1	0,23	91,20	0,50	0,00	0,00	0,00
0	0	6003	3	1325	0,0022000	1	0,15	28,50	0,50	0,00	0,00	0,00
Итого:					0,3744100		2,88			0,00		

Группа суммации: 6005 Аммиак, формальдегид

№ пл.	№ цех	№ ист.	Тип	Код в-ва	Выброс (г/с)	F	Лето			Зима		
							См/ПДК	Xm	Um	См/ПДК	Xm	Um
0	0	6001	3	0303	0,2892000	1	0,32	91,20	0,50	0,00	0,00	0,00
0	0	6003	3	0303	0,0131000	1	0,22	28,50	0,50	0,00	0,00	0,00
0	0	6001	3	1325	0,0521000	1	0,23	91,20	0,50	0,00	0,00	0,00
0	0	6003	3	1325	0,0022000	1	0,15	28,50	0,50	0,00	0,00	0,00
Итого:					0,3566000		0,92			0,00		

Группа суммации: 6010 Азота диоксид, серы диоксид, углерода оксид, фенол

№ пл.	№ цех	№ ист.	Тип	Код в-ва	Выброс (г/с)	F	Лето			Зима		
							См/ПДК	Xm	Um	См/ПДК	Xm	Um

Взаим. инв. №

Подп. и дата

Инв. № подл.

Изм.	Кол.уч	Лист	№ док.	Подп.	Дата
------	--------	------	--------	-------	------

18.003-ОВОС.3

Лист
193

0	0	6001	3	0301	0,0482000	1	0,05	91,20	0,50	0,00	0,00	0,00
0	0	6003	3	0301	0,0005000	1	0,01	28,50	0,50	0,00	0,00	0,00
0	0	6001	3	0330	0,0380000	1	0,02	91,20	0,50	0,00	0,00	0,00
0	0	6001	3	0337	0,1368000	1	0,01	91,20	0,50	0,00	0,00	0,00
0	0	6003	3	1071	0,0001000	1	0,03	28,50	0,50	0,00	0,00	0,00
Итого:					0,2236000		0,12			0,00		

**Группа суммации: 6036
Сероводород, формальдегид**

№ пл.	№ цех	№ ист.	Тип	Код в-ва	Выброс (г/с)	F	Лето			Зима		
							См/ПДК	Хм	Um	См/ПДК	Хм	Um
0	0	6001	3	0333	0,0141000	1	0,39	91,20	0,50	0,00	0,00	0,00
0	0	6003	3	0333	0,0035000	1	1,47	28,50	0,50	0,00	0,00	0,00
0	0	6021	3	0333	0,0002100	1	0,09	28,50	0,50	0,00	0,00	0,00
0	0	6001	3	1325	0,0521000	1	0,23	91,20	0,50	0,00	0,00	0,00
0	0	6003	3	1325	0,0022000	1	0,15	28,50	0,50	0,00	0,00	0,00
Итого:					0,0721100		2,34			0,00		

**Группа суммации: 6038
Серы диоксид и фенол**

№ пл.	№ цех	№ ист.	Тип	Код в-ва	Выброс (г/с)	F	Лето			Зима		
							См/ПДК	Хм	Um	См/ПДК	Хм	Um
0	0	6001	3	0330	0,0380000	1	0,02	91,20	0,50	0,00	0,00	0,00
0	0	6003	3	1071	0,0001000	1	0,03	28,50	0,50	0,00	0,00	0,00
Итого:					0,0381000		0,05			0,00		

**Группа суммации: 6043
Серы диоксид и сероводород**

№ пл.	№ цех	№ ист.	Тип	Код в-ва	Выброс (г/с)	F	Лето			Зима		
							См/ПДК	Хм	Um	См/ПДК	Хм	Um
0	0	6001	3	0330	0,0380000	1	0,02	91,20	0,50	0,00	0,00	0,00
0	0	6001	3	0333	0,0141000	1	0,39	91,20	0,50	0,00	0,00	0,00
0	0	6003	3	0333	0,0035000	1	1,47	28,50	0,50	0,00	0,00	0,00
0	0	6021	3	0333	0,0002100	1	0,09	28,50	0,50	0,00	0,00	0,00
Итого:					0,0558100		1,97			0,00		

**Группа суммации: 6204
Азота диоксид, серы диоксид**

№ пл.	№ цех	№ ист.	Тип	Код в-ва	Выброс (г/с)	F	Лето			Зима		
							См/ПДК	Хм	Um	См/ПДК	Хм	Um
0	0	6001	3	0301	0,0482000	1	0,05	91,20	0,50	0,00	0,00	0,00
0	0	6003	3	0301	0,0005000	1	0,01	28,50	0,50	0,00	0,00	0,00
0	0	6001	3	0330	0,0380000	1	0,02	91,20	0,50	0,00	0,00	0,00
Итого:					0,0867000		0,05			0,00		

Суммарное значение См/ПДК для группы рассчитано с учетом коэффициента неполной суммации 1,60

Взаим. инв. №

Подп. и дата

Инв. № подл.

Изм.	Кол.уч	Лист	№ док.	Подп.	Дата

18.003-ОВОС.3

Лист

194

Формат А4

Расчет проводился по веществам (группам суммации)

Код	Наименование вещества	Предельно допустимая концентрация						Фоновая концентр.	
		Расчет максимальных концентраций		Расчет среднегодовых концентраций		Расчет среднесуточных концентраций			
		Тип	Значение	Тип	Значение	Тип	Значение	Учет	Интерп.
0301	Азота диоксид (Двуокись азота; пероксид азота)	ПДК м/р	0,200	ПДК с/г	0,040	ПДК с/с	0,100	Да	Нет
0303	Аммиак (Азота гидрид)	ПДК м/р	0,200	ПДК с/г	0,040	ПДК с/с	0,100	Нет	Нет
0304	Азот (II) оксид (Азот монооксид)	ПДК м/р	0,400	ПДК с/г	0,060	ПДК с/с	-	Да	Нет
0330	Сера диоксид	ПДК м/р	0,500	ПДК с/с	0,050	ПДК с/с	0,050	Да	Нет
0333	Дигидросульфид (Водород сернистый, дигидросульфид, гидросульфид)	ПДК м/р	0,008	ПДК с/г	0,002	ПДК с/с	-	Да	Нет
0337	Углерода оксид (Углерод окись; углерод моноокись; угарный газ)	ПДК м/р	5,000	ПДК с/г	3,000	ПДК с/с	3,000	Да	Нет
0410	Метан	ОБУВ	50,000	-	-	ПДК с/с	-	Нет	Нет
0616	Диметилбензол (смесь о-, м-, п-изомеров) (Метилтолуол)	ПДК м/р	0,200	ПДК с/г	0,100	ПДК с/с	-	Нет	Нет
0621	Метилбензол (Фенилметан)	ПДК м/р	0,600	ПДК с/г	0,400	ПДК с/с	-	Нет	Нет
0627	Этилбензол (Фенилэтан)	ПДК м/р	0,020	ПДК с/г	0,040	ПДК с/с	-	Нет	Нет
1071	Гидроксibenзол (Фенол)	ПДК м/р	0,010	ПДК с/г	0,003	ПДК с/с	0,006	Нет	Нет
1325	Формальдегид (Муравьиный альдегид, оксометан, метиленоксид)	ПДК м/р	0,050	ПДК с/г	0,003	ПДК с/с	0,010	Да	Нет
1716	Одорант СПМ	ПДК м/р	0,012	-	-	ПДК с/с	-	Нет	Нет
2754	Алканы C12-19 (в пересчете на С)	ПДК м/р	1,000	-	-	ПДК с/с	-	Нет	Нет
3816	Полигексаметиленгуанидин гидрохлорид	ОБУВ	0,030	-	-	ПДК с/с	-	Нет	Нет
6003	Группа суммации: Аммиак, сероводород	Группа суммации	-	Группа суммации	-	Группа суммации	-	Нет	Нет
6004	Группа суммации: Аммиак, сероводород, формальдегид	Группа суммации	-	Группа суммации	-	Группа суммации	-	Нет	Нет
6005	Группа суммации: Аммиак, формальдегид	Группа суммации	-	Группа суммации	-	Группа суммации	-	Нет	Нет
6010	Группа суммации: Азота диоксид, серы диоксид, углерода оксид, фенол	Группа суммации	-	Группа суммации	-	Группа суммации	-	Нет	Нет
6035	Группа суммации: Сероводород, формальдегид	Группа суммации	-	Группа суммации	-	Группа суммации	-	Нет	Нет
6038	Группа суммации: Серы диоксид и фенол	Группа суммации	-	Группа суммации	-	Группа суммации	-	Нет	Нет
6043	Группа суммации: Серы диоксид и сероводород	Группа суммации	-	Группа суммации	-	Группа суммации	-	Нет	Нет
6204	Группа неполной суммации с коэффициентом "1,6": Азота диоксид, серы диоксид	Группа суммации	-	Группа суммации	-	Группа суммации	-	Нет	Нет

Индв. № подл.	Подп. и дата	Взап. инв. №

Изм.	Кол.уч	Лист	№ док.	Подп.	Дата

18.003-ОВОС.3

Лист
195

Посты измерения фоновых концентраций

№ поста	Наименование	Координаты (м)	
		X	Y
1		0,00	0,00

Код в-ва	Наименование вещества	Максимальная концентрация *					Средняя концентрация *
		Штиль	Север	Восток	Юг	Запад	
0301	Азота диоксид (Двуокись азота; пероксид азота)	0,076	0,076	0,076	0,076	0,076	0,000
0304	Азот (II) оксид (Азот монооксид)	0,048	0,048	0,048	0,048	0,048	0,000
0330	Сера диоксид	0,018	0,018	0,018	0,018	0,018	0,000
0333	Дигидросульфид (Водород сернистый, дигидросульфид, гидросульфид)	0,003	0,003	0,003	0,003	0,003	0,000
0337	Углерода оксид (Углерод окись; углерод моноокись; угарный газ)	2,300	2,300	2,300	2,300	2,300	0,000
1325	Формальдегид (Муравьиный альдегид, оксометан, метиленоксид)	0,020	0,020	0,020	0,020	0,020	0,000

* Фоновые концентрации измеряются в мг/м³ для веществ и долях приведенной ПДК для групп суммации

Перебор метеопараметров при расчете

Набор-автомат

Перебор скоростей ветра осуществляется автоматически

Направление ветра

Начало сектора	Конец сектора	Шаг перебора ветра
0	360	1

Расчетные области

Расчетные площадки

Код	Тип	Полное описание площадки					Зона влияния (м)	Шаг (м)		Высота (м)
		Координаты середины 1-й стороны (м)		Координаты середины 2-й стороны (м)		Ширина (м)		По ширине	По длине	
		X	Y	X	Y					
7	Полное описание	1593205,30	500121,45	1605893,10	500121,45	9672,10	0,00	500,00	500,00	2,00

Расчетные точки

Код	Координаты (м)		Высота (м)	Тип точки	Комментарий
	X	Y			
1	1600030,70	501612,00	2,00	застройка	Граница проекта планировки и межевания территории
2	1600746,20	499642,40	2,00	застройка	Коллективный сад Рябинка
3	1600887,50	499327,80	2,00	застройка	Коллективный сад №8
4	1596065,90	499842,80	2,00	застройка	Коллективный сад №6
5	1601133,10	497615,80	2,00	застройка	Коллективный сад РТП
6	1598728,60	501612,00	2,00	застройка	Коллективный сад "Родник"
7	1599090,60	502546,30	2,00	застройка	Участок с к.н. 66:32:0406026:536, ИЖС
8	1599744,10	500339,60	2,00	на границе СЗЗ	С
9	1600503,60	499720,20	2,00	на границе СЗЗ	В
10	1599844,30	499003,70	2,00	на границе СЗЗ	Ю
11	1599166,20	499656,40	2,00	на границе СЗЗ	З
12	1599790,00	499824,70	2,00	на границе производственной зоны	С
13	1599893,60	499677,90	2,00	на границе производственной зоны	В
14	1599839,50	499507,70	2,00	на границе производственной зоны	Ю
15	1599666,30	499663,60	2,00	на границе производственной зоны	З

Взаим. инв. №

Подп. и дата

Инв. № подл.

Изм.	Кол.уч	Лист	№ док.	Подп.	Дата
------	--------	------	--------	-------	------

18.003-ОВОС.3

Лист

196

Результаты расчета по веществам (расчетные точки)

Типы точек:

- 0 - расчетная точка пользователя
- 1 - точка на границе охранной зоны
- 2 - точка на границе производственной зоны
- 3 - точка на границе СЗЗ
- 4 - на границе жилой зоны
- 5 - на границе застройки
- 6 - точки квотирования

Вещество: 0301 Азота диоксид (Двуокись азота; пероксид азота)

№	Коорд Х(м)	Коорд У(м)	Высота (м)	Концентр (д. ПДК)	Концентр. (мг/куб.м)	Напр ветр а	Скор ветр а	Фон		Фон до исключения		Тип точки
								доли ПДК	мг/куб.м	доли ПДК	мг/куб.м	
12	1599790	499824	2,00	0,42	0,084	182	0,50	0,38	0,076	0,38	0,076	2
14	1599839	499507	2,00	0,42	0,083	341	0,50	0,38	0,076	0,38	0,076	2
15	1599666	499663	2,00	0,41	0,082	88	0,50	0,38	0,076	0,38	0,076	2
13	1599893	499677	2,00	0,41	0,082	264	0,50	0,38	0,076	0,38	0,076	2
11	1599166	499656	2,00	0,39	0,078	89	0,97	0,38	0,076	0,38	0,076	3
10	1599844	499003	2,00	0,39	0,078	355	0,97	0,38	0,076	0,38	0,076	3
8	1599744	500339	2,00	0,39	0,078	177	0,97	0,38	0,076	0,38	0,076	3
9	1600503	499720	2,00	0,39	0,078	266	0,97	0,38	0,076	0,38	0,076	3
2	1600746	499642	2,00	0,38	0,077	272	1,87	0,38	0,076	0,38	0,076	5
3	1600887	499327	2,00	0,38	0,077	287	3,62	0,38	0,076	0,38	0,076	5
1	1600030	501612	2,00	0,38	0,076	187	7,00	0,38	0,076	0,38	0,076	5
6	1598728	501612	2,00	0,38	0,076	151	7,00	0,38	0,076	0,38	0,076	5
5	1601133	497615	2,00	0,38	0,076	327	7,00	0,38	0,076	0,38	0,076	5
7	1599090	502546	2,00	0,38	0,076	166	7,00	0,38	0,076	0,38	0,076	5
4	1596065	499842	2,00	0,38	0,076	93	7,00	0,38	0,076	0,38	0,076	5

Вещество: 0303 Аммиак (Азота гидрид)

№	Коорд Х(м)	Коорд У(м)	Высота (м)	Концентр (д. ПДК)	Концентр. (мг/куб.м)	Напр ветр а	Скор ветр а	Фон		Фон до исключения		Тип точки
								доли ПДК	мг/куб.м	доли ПДК	мг/куб.м	
12	1599790	499824	2,00	0,38	0,076	183	0,50	-	-	-	-	2
14	1599839	499507	2,00	0,23	0,045	341	0,50	-	-	-	-	2
15	1599666	499663	2,00	0,18	0,035	86	0,50	-	-	-	-	2
13	1599893	499677	2,00	0,17	0,033	264	0,50	-	-	-	-	2
11	1599166	499656	2,00	0,06	0,013	88	0,97	-	-	-	-	3
8	1599744	500339	2,00	0,06	0,012	176	0,97	-	-	-	-	3
10	1599844	499003	2,00	0,06	0,012	355	0,97	-	-	-	-	3
9	1600503	499720	2,00	0,05	0,010	267	0,97	-	-	-	-	3
2	1600746	499642	2,00	0,03	0,006	272	1,35	-	-	-	-	5
3	1600887	499327	2,00	0,02	0,005	288	3,62	-	-	-	-	5
1	1600030	501612	2,00	0,01	0,003	187	7,00	-	-	-	-	5
6	1598728	501612	2,00	0,01	0,002	151	7,00	-	-	-	-	5
5	1601133	497615	2,00	9,52E-03	0,002	327	7,00	-	-	-	-	5
7	1599090	502546	2,00	7,13E-03	0,001	166	7,00	-	-	-	-	5
4	1596065	499842	2,00	4,76E-03	9,517E-04	93	7,00	-	-	-	-	5

Вещество: 0304 Азот (II) оксид (Азот монооксид)

№	Коорд Х(м)	Коорд У(м)	Высота (м)	Концентр (д. ПДК)	Концентр. (мг/куб.м)	Напр ветр а	Скор ветр а	Фон		Фон до исключения		Тип точки
								доли ПДК	мг/куб.м	доли ПДК	мг/куб.м	
12	1599790	499824	2,00	0,16	0,063	184	0,50	0,12	0,048	0,12	0,048	2
13	1599893	499677	2,00	0,13	0,053	315	0,70	0,12	0,048	0,12	0,048	2

Инд. № подл. Подп. и дата. Взаим. инв. №

Изм. Кол.уч Лист № док. Подп. Дата

18.003-ОВОС.3

Лист
197

15	1599666	499663,	2,00	0,13	0,052	44	0,97	0,12	0,048	0,12	0,048	2
14	1599839	499507,	2,00	0,13	0,051	347	0,70	0,12	0,048	0,12	0,048	2
8	1599744	500339,	2,00	0,12	0,049	176	7,00	0,12	0,048	0,12	0,048	3
11	1599166	499656,	2,00	0,12	0,049	78	7,00	0,12	0,048	0,12	0,048	3
10	1599844	499003,	2,00	0,12	0,049	356	7,00	0,12	0,048	0,12	0,048	3
9	1600503	499720,	2,00	0,12	0,049	275	7,00	0,12	0,048	0,12	0,048	3
2	1600746	499642,	2,00	0,12	0,048	278	7,00	0,12	0,048	0,12	0,048	5
3	1600887	499327,	2,00	0,12	0,048	291	7,00	0,12	0,048	0,12	0,048	5
1	1600030	501612,	2,00	0,12	0,048	187	7,00	0,12	0,048	0,12	0,048	5
6	1598728	501612,	2,00	0,12	0,048	150	7,00	0,12	0,048	0,12	0,048	5
5	1601133	497615,	2,00	0,12	0,048	328	7,00	0,12	0,048	0,12	0,048	5
7	1599090	502546,	2,00	0,12	0,048	166	7,00	0,12	0,048	0,12	0,048	5
4	1596065	499842,	2,00	0,12	0,048	91	0,97	0,12	0,048	0,12	0,048	5

Вещество: 0330
Сера диоксид

№	Коорд Х(м)	Коорд У(м)	Высота (м)	Концентр (д. ПДК)	Концентр. (мг/куб.м)	Напр ветр а	Скор ветр а	Фон		Фон до исключения		Тип точки
								доли ПДК	мг/куб.м	доли ПДК	мг/куб.м	
12	1599790	499824,	2,00	0,05	0,024	182	0,50	0,04	0,018	0,04	0,018	2
14	1599839	499507,	2,00	0,05	0,024	340	0,50	0,04	0,018	0,04	0,018	2
15	1599666	499663,	2,00	0,05	0,023	88	0,50	0,04	0,018	0,04	0,018	2
13	1599893	499677,	2,00	0,04	0,022	263	0,50	0,04	0,018	0,04	0,018	2
11	1599166	499656,	2,00	0,04	0,020	89	0,97	0,04	0,018	0,04	0,018	3
10	1599844	499003,	2,00	0,04	0,019	355	0,97	0,04	0,018	0,04	0,018	3
8	1599744	500339,	2,00	0,04	0,019	177	0,97	0,04	0,018	0,04	0,018	3
9	1600503	499720,	2,00	0,04	0,019	266	0,97	0,04	0,018	0,04	0,018	3
2	1600746	499642,	2,00	0,04	0,019	272	1,87	0,04	0,018	0,04	0,018	5
3	1600887	499327,	2,00	0,04	0,019	287	3,62	0,04	0,018	0,04	0,018	5
1	1600030	501612,	2,00	0,04	0,018	187	7,00	0,04	0,018	0,04	0,018	5
6	1598728	501612,	2,00	0,04	0,018	151	7,00	0,04	0,018	0,04	0,018	5
5	1601133	497615,	2,00	0,04	0,018	327	7,00	0,04	0,018	0,04	0,018	5
7	1599090	502546,	2,00	0,04	0,018	166	7,00	0,04	0,018	0,04	0,018	5
4	1596065	499842,	2,00	0,04	0,018	93	7,00	0,04	0,018	0,04	0,018	5

Вещество: 0333
Дигидросульфид (Водород сернистый, дигидросульфид, гидросульфид)

№	Коорд Х(м)	Коорд У(м)	Высота (м)	Концентр (д. ПДК)	Концентр. (мг/куб.м)	Напр ветр а	Скор ветр а	Фон		Фон до исключения		Тип точки
								доли ПДК	мг/куб.м	доли ПДК	мг/куб.м	
12	1599790	499824,	2,00	1,73	0,014	184	0,50	0,38	0,003	0,38	0,003	2
13	1599893	499677,	2,00	0,79	0,006	314	0,70	0,38	0,003	0,38	0,003	2
14	1599839	499507,	2,00	0,74	0,006	343	0,50	0,38	0,003	0,38	0,003	2
15	1599666	499663,	2,00	0,74	0,006	47	0,70	0,38	0,003	0,38	0,003	2
8	1599744	500339,	2,00	0,49	0,004	176	1,35	0,38	0,003	0,38	0,003	3
11	1599166	499656,	2,00	0,48	0,004	86	0,97	0,38	0,003	0,38	0,003	3
10	1599844	499003,	2,00	0,47	0,004	355	0,97	0,38	0,003	0,38	0,003	3
9	1600503	499720,	2,00	0,46	0,004	269	0,97	0,38	0,003	0,38	0,003	3
2	1600746	499642,	2,00	0,43	0,003	274	0,97	0,38	0,003	0,38	0,003	5
3	1600887	499327,	2,00	0,42	0,003	289	7,00	0,38	0,003	0,38	0,003	5
1	1600030	501612,	2,00	0,40	0,003	187	7,00	0,38	0,003	0,38	0,003	5
6	1598728	501612,	2,00	0,39	0,003	151	7,00	0,38	0,003	0,38	0,003	5
5	1601133	497615,	2,00	0,39	0,003	327	7,00	0,38	0,003	0,38	0,003	5
7	1599090	502546,	2,00	0,39	0,003	166	7,00	0,38	0,003	0,38	0,003	5
4	1596065	499842,	2,00	0,38	0,003	92	7,00	0,38	0,003	0,38	0,003	5

Вещество: 0337
Углерода оксид (Углерод окись; углерод моноокись; угарный газ)

Индв. № подл. Подп. и дата Взап. инв. №

Изм.	Кол.уч	Лист	№ док.	Подп.	Дата
------	--------	------	--------	-------	------

18.003-ОВОС.3

Лист
198

№	Коорд Х(м)	Коорд Y(м)	Высота (м)	Концентр (д. ПДК)	Концентр. (мг/куб.м)	Напр ветр	Скор ветр	Фон		Фон до исключения		Тип точки
								доли ПДК	мг/куб.м	доли ПДК	мг/куб.м	
12	1599790	499824	2,00	0,46	2,320	182	0,50	0,46	2,300	0,46	2,300	2
14	1599839	499507	2,00	0,46	2,320	340	0,50	0,46	2,300	0,46	2,300	2
15	1599666	499663	2,00	0,46	2,317	88	0,50	0,46	2,300	0,46	2,300	2
13	1599893	499677	2,00	0,46	2,316	263	0,50	0,46	2,300	0,46	2,300	2
11	1599166	499656	2,00	0,46	2,306	89	0,97	0,46	2,300	0,46	2,300	3
10	1599844	499003	2,00	0,46	2,305	355	0,97	0,46	2,300	0,46	2,300	3
8	1599744	500339	2,00	0,46	2,305	177	0,97	0,46	2,300	0,46	2,300	3
9	1600503	499720	2,00	0,46	2,304	266	0,97	0,46	2,300	0,46	2,300	3
2	1600746	499642	2,00	0,46	2,303	272	1,87	0,46	2,300	0,46	2,300	5
3	1600887	499327	2,00	0,46	2,302	287	3,62	0,46	2,300	0,46	2,300	5
1	1600030	501612	2,00	0,46	2,301	187	7,00	0,46	2,300	0,46	2,300	5
6	1598728	501612	2,00	0,46	2,301	151	7,00	0,46	2,300	0,46	2,300	5
5	1601133	497615	2,00	0,46	2,301	327	7,00	0,46	2,300	0,46	2,300	5
7	1599090	502546	2,00	0,46	2,301	166	7,00	0,46	2,300	0,46	2,300	5
4	1596065	499842	2,00	0,46	2,300	93	7,00	0,46	2,300	0,46	2,300	5

**Вещество: 0410
Метан**

№	Коорд Х(м)	Коорд Y(м)	Высота (м)	Концентр (д. ПДК)	Концентр. (мг/куб.м)	Напр ветр	Скор ветр	Фон		Фон до исключения		Тип точки
								доли ПДК	мг/куб.м	доли ПДК	мг/куб.м	
12	1599790	499824	2,00	0,11	5,362	182	0,50	-	-	-	-	2
14	1599839	499507	2,00	0,09	4,280	341	0,50	-	-	-	-	2
15	1599666	499663	2,00	0,07	3,483	87	0,50	-	-	-	-	2
13	1599893	499677	2,00	0,07	3,316	264	0,50	-	-	-	-	2
11	1599166	499656	2,00	0,02	1,197	89	0,97	-	-	-	-	3
8	1599744	500339	2,00	0,02	1,098	177	0,97	-	-	-	-	3
10	1599844	499003	2,00	0,02	1,094	355	0,97	-	-	-	-	3
9	1600503	499720	2,00	0,02	0,952	266	0,97	-	-	-	-	3
2	1600746	499642	2,00	0,01	0,600	272	1,87	-	-	-	-	5
3	1600887	499327	2,00	9,28E-03	0,464	287	3,62	-	-	-	-	5
1	1600030	501612	2,00	5,04E-03	0,252	187	7,00	-	-	-	-	5
6	1598728	501612	2,00	4,23E-03	0,212	151	7,00	-	-	-	-	5
5	1601133	497615	2,00	3,59E-03	0,180	327	7,00	-	-	-	-	5
7	1599090	502546	2,00	2,67E-03	0,133	166	7,00	-	-	-	-	5
4	1596065	499842	2,00	1,79E-03	0,089	93	7,00	-	-	-	-	5

**Вещество: 0616
Диметилбензол (смесь о-, м-, п- изомеров) (Метилтолуол)**

№	Коорд Х(м)	Коорд Y(м)	Высота (м)	Концентр (д. ПДК)	Концентр. (мг/куб.м)	Напр ветр	Скор ветр	Фон		Фон до исключения		Тип точки
								доли ПДК	мг/куб.м	доли ПДК	мг/куб.м	
12	1599790	499824	2,00	0,18	0,036	182	0,50	-	-	-	-	2
14	1599839	499507	2,00	0,17	0,035	340	0,50	-	-	-	-	2
15	1599666	499663	2,00	0,15	0,029	88	0,50	-	-	-	-	2
13	1599893	499677	2,00	0,14	0,028	263	0,50	-	-	-	-	2
11	1599166	499656	2,00	0,05	0,010	89	0,97	-	-	-	-	3
10	1599844	499003	2,00	0,04	0,009	355	0,97	-	-	-	-	3
8	1599744	500339	2,00	0,04	0,009	177	0,97	-	-	-	-	3
9	1600503	499720	2,00	0,04	0,008	266	0,97	-	-	-	-	3
2	1600746	499642	2,00	0,02	0,005	272	1,87	-	-	-	-	5
3	1600887	499327	2,00	0,02	0,004	287	3,62	-	-	-	-	5
1	1600030	501612	2,00	0,01	0,002	187	7,00	-	-	-	-	5
6	1598728	501612	2,00	8,58E-03	0,002	151	7,00	-	-	-	-	5
5	1601133	497615	2,00	7,32E-03	0,001	327	7,00	-	-	-	-	5
7	1599090	502546	2,00	5,42E-03	0,001	166	7,00	-	-	-	-	5

Взаим. инв. №

Подп. и дата

Инв. № подл.

Изм. Кол.уч Лист № док. Подп. Дата

18.003-ОВОС.3

Лист

199

Формат А4

4	1596065	499842,	2,00	3,64E-03	7,278E-04	93	7,00	-	-	-	-	5
---	---------	---------	------	----------	-----------	----	------	---	---	---	---	---

Вещество: 0621
Метилбензол (Фенилметан)

№	Коорд Х(м)	Коорд Y(м)	Высота (м)	Концентр (д. ПДК)	Концентр. (мг/куб.м)	Напр ветр	Скор ветр	Фон		Фон до исключения		Тип точки
								доли ПДК	мг/куб.м	доли ПДК	мг/куб.м	
12	1599790	499824,	2,00	0,10	0,058	182	0,50	-	-	-	-	2
14	1599839	499507,	2,00	0,10	0,057	340	0,50	-	-	-	-	2
15	1599666	499663,	2,00	0,08	0,048	88	0,50	-	-	-	-	2
13	1599893	499677,	2,00	0,08	0,045	263	0,50	-	-	-	-	2
11	1599166	499656,	2,00	0,03	0,016	89	0,97	-	-	-	-	3
10	1599844	499003,	2,00	0,02	0,015	355	0,97	-	-	-	-	3
8	1599744	500339,	2,00	0,02	0,014	177	0,97	-	-	-	-	3
9	1600503	499720,	2,00	0,02	0,013	266	0,97	-	-	-	-	3
2	1600746	499642,	2,00	0,01	0,008	272	1,87	-	-	-	-	5
3	1600887	499327,	2,00	0,01	0,006	287	3,62	-	-	-	-	5
1	1600030	501612,	2,00	5,54E-03	0,003	187	7,00	-	-	-	-	5
6	1598728	501612,	2,00	4,67E-03	0,003	151	7,00	-	-	-	-	5
5	1601133	497615,	2,00	3,98E-03	0,002	327	7,00	-	-	-	-	5
7	1599090	502546,	2,00	2,95E-03	0,002	166	7,00	-	-	-	-	5
4	1596065	499842,	2,00	1,98E-03	0,001	93	7,00	-	-	-	-	5

Вещество: 0627
Этилбензол (Фенилэтан)

№	Коорд Х(м)	Коорд Y(м)	Высота (м)	Концентр (д. ПДК)	Концентр. (мг/куб.м)	Напр ветр	Скор ветр	Фон		Фон до исключения		Тип точки
								доли ПДК	мг/куб.м	доли ПДК	мг/куб.м	
12	1599790	499824,	2,00	0,38	0,008	182	0,50	-	-	-	-	2
14	1599839	499507,	2,00	0,37	0,007	340	0,50	-	-	-	-	2
15	1599666	499663,	2,00	0,31	0,006	88	0,50	-	-	-	-	2
13	1599893	499677,	2,00	0,30	0,006	263	0,50	-	-	-	-	2
11	1599166	499656,	2,00	0,11	0,002	89	0,97	-	-	-	-	3
10	1599844	499003,	2,00	0,10	0,002	355	0,97	-	-	-	-	3
8	1599744	500339,	2,00	0,09	0,002	177	0,97	-	-	-	-	3
9	1600503	499720,	2,00	0,08	0,002	266	0,97	-	-	-	-	3
2	1600746	499642,	2,00	0,05	0,001	272	1,87	-	-	-	-	5
3	1600887	499327,	2,00	0,04	8,161E-04	287	3,62	-	-	-	-	5
1	1600030	501612,	2,00	0,02	4,372E-04	187	7,00	-	-	-	-	5
6	1598728	501612,	2,00	0,02	3,683E-04	151	7,00	-	-	-	-	5
5	1601133	497615,	2,00	0,02	3,142E-04	327	7,00	-	-	-	-	5
7	1599090	502546,	2,00	0,01	2,325E-04	166	7,00	-	-	-	-	5
4	1596065	499842,	2,00	7,81E-03	1,562E-04	93	7,00	-	-	-	-	5

Вещество: 1071
Гидроксibenзол (фенол)

№	Коорд Х(м)	Коорд Y(м)	Высота (м)	Концентр (д. ПДК)	Концентр. (мг/куб.м)	Напр ветр	Скор ветр	Фон		Фон до исключения		Тип точки
								доли ПДК	мг/куб.м	доли ПДК	мг/куб.м	
12	1599790	499824,	2,00	0,02	2,488E-04	184	0,50	-	-	-	-	2
13	1599893	499677,	2,00	8,53E-03	8,535E-05	316	0,97	-	-	-	-	2
15	1599666	499663,	2,00	7,40E-03	7,401E-05	44	0,97	-	-	-	-	2
14	1599839	499507,	2,00	3,39E-03	3,389E-05	350	2,60	-	-	-	-	2
8	1599744	500339,	2,00	1,48E-03	1,477E-05	176	7,00	-	-	-	-	3
11	1599166	499656,	2,00	1,21E-03	1,208E-05	78	7,00	-	-	-	-	3
9	1600503	499720,	2,00	1,00E-03	1,005E-05	276	7,00	-	-	-	-	3
10	1599844	499003,	2,00	8,85E-04	8,850E-06	356	7,00	-	-	-	-	3
2	1600746	499642,	2,00	6,26E-04	6,259E-06	279	7,00	-	-	-	-	5

Изнв. № подл. Подп. и дата Взап. инв. №

Изм. Кол.уч Лист № док. Подп. Дата

18.003-ОВОС.3

Лист
200

3	1600887	499327, 00	2,00	4,38E-04	4,380E-06	293	7,00	-	-	-	-	5
1	1600030	501612, 00	2,00	1,97E-04	1,971E-06	188	7,00	-	-	-	-	5
6	1598728	501612, 00	2,00	1,57E-04	1,567E-06	150	0,70	-	-	-	-	5
5	1601133	497615, 00	2,00	1,26E-04	1,256E-06	328	0,70	-	-	-	-	5
7	1599090	502546, 00	2,00	1,12E-04	1,115E-06	166	0,70	-	-	-	-	5
4	1596065	499842, 00	2,00	7,95E-05	7,950E-07	91	0,97	-	-	-	-	5

Вещество: 1325
Формальдегид (Муравьиный альдегид, оксометан, метиленоксид)

№	Коорд Х(м)	Коорд Y(м)	Высота (м)	Концентр (д. ПДК)	Концентр. (мг/куб.м)	Напр ветр а	Скор ветр а	Фон		Фон до исключения		Тип точки
								доли ПДК	мг/куб.м	доли ПДК	мг/куб.м	
12	1599790	499824, 00	2,00	0,66	0,033	183	0,50	0,40	0,020	0,40	0,020	2
14	1599839	499507, 00	2,00	0,56	0,028	341	0,50	0,40	0,020	0,40	0,020	2
15	1599666	499663, 00	2,00	0,53	0,026	86	0,50	0,40	0,020	0,40	0,020	2
13	1599893	499677, 00	2,00	0,52	0,026	264	0,50	0,40	0,020	0,40	0,020	2
11	1599166	499656, 00	2,00	0,45	0,022	88	0,97	0,40	0,020	0,40	0,020	3
8	1599744	500339, 00	2,00	0,44	0,022	176	0,97	0,40	0,020	0,40	0,020	3
10	1599844	499003, 00	2,00	0,44	0,022	355	0,97	0,40	0,020	0,40	0,020	3
9	1600503	499720, 00	2,00	0,44	0,022	267	0,97	0,40	0,020	0,40	0,020	3
2	1600746	499642, 00	2,00	0,42	0,021	272	1,35	0,40	0,020	0,40	0,020	5
3	1600887	499327, 00	2,00	0,42	0,021	287	3,62	0,40	0,020	0,40	0,020	5
1	1600030	501612, 00	2,00	0,41	0,020	187	7,00	0,40	0,020	0,40	0,020	5
6	1598728	501612, 00	2,00	0,41	0,020	151	7,00	0,40	0,020	0,40	0,020	5
5	1601133	497615, 00	2,00	0,41	0,020	327	7,00	0,40	0,020	0,40	0,020	5
7	1599090	502546, 00	2,00	0,41	0,020	166	7,00	0,40	0,020	0,40	0,020	5
4	1596065	499842, 00	2,00	0,40	0,020	93	7,00	0,40	0,020	0,40	0,020	5

Вещество: 1716
Одорант СПМ

№	Коорд Х(м)	Коорд Y(м)	Высота (м)	Концентр (д. ПДК)	Концентр. (мг/куб.м)	Напр ветр а	Скор ветр а	Фон		Фон до исключения		Тип точки
								доли ПДК	мг/куб.м	доли ПДК	мг/куб.м	
12	1599790	499824, 00	2,00	0,02	2,239E-04	184	0,50	-	-	-	-	2
13	1599893	499677, 00	2,00	6,40E-03	7,681E-05	316	0,97	-	-	-	-	2
15	1599666	499663, 00	2,00	5,55E-03	6,661E-05	44	0,97	-	-	-	-	2
14	1599839	499507, 00	2,00	2,54E-03	3,050E-05	350	2,60	-	-	-	-	2
8	1599744	500339, 00	2,00	1,11E-03	1,330E-05	176	7,00	-	-	-	-	3
11	1599166	499656, 00	2,00	9,06E-04	1,087E-05	78	7,00	-	-	-	-	3
9	1600503	499720, 00	2,00	7,54E-04	9,042E-06	276	7,00	-	-	-	-	3
10	1599844	499003, 00	2,00	6,64E-04	7,965E-06	356	7,00	-	-	-	-	3
2	1600746	499642, 00	2,00	4,69E-04	5,633E-06	279	7,00	-	-	-	-	5
3	1600887	499327, 00	2,00	3,29E-04	3,942E-06	293	7,00	-	-	-	-	5
1	1600030	501612, 00	2,00	1,48E-04	1,774E-06	188	7,00	-	-	-	-	5
6	1598728	501612, 00	2,00	1,18E-04	1,410E-06	150	0,70	-	-	-	-	5
5	1601133	497615, 00	2,00	9,42E-05	1,130E-06	328	0,70	-	-	-	-	5
7	1599090	502546, 00	2,00	8,36E-05	1,004E-06	166	0,70	-	-	-	-	5
4	1596065	499842, 00	2,00	5,96E-05	7,155E-07	91	0,97	-	-	-	-	5

Вещество: 2754
Алканы C12-19 (в пересчете на C)

№	Коорд Х(м)	Коорд Y(м)	Высота (м)	Концентр (д. ПДК)	Концентр. (мг/куб.м)	Напр ветр а	Скор ветр а	Фон		Фон до исключения		Тип точки
								доли ПДК	мг/куб.м	доли ПДК	мг/куб.м	
14	1599839	499507, 00	2,00	0,16	0,160	44	0,70	-	-	-	-	2
13	1599893	499677, 00	2,00	0,09	0,094	183	0,70	-	-	-	-	2
15	1599666	499663, 00	2,00	0,03	0,033	116	1,35	-	-	-	-	2
12	1599790	499824, 00	2,00	0,03	0,026	160	1,87	-	-	-	-	2

Взаи. инв. №

Подп. и дата

Инв. № подл.

Изм. Кол.уч Лист № док. Подп. Дата

18.003-ОВОС.3

Лист

201

10	1599844	499003,	2,00	0,01	0,011	4	7,00	-	-	-	-	3
9	1600503	499720,	2,00	9,28E-03	0,009	255	7,00	-	-	-	-	3
11	1599166	499656,	2,00	7,61E-03	0,008	98	7,00	-	-	-	-	3
8	1599744	500339,	2,00	6,63E-03	0,007	170	7,00	-	-	-	-	3
2	1600746	499642,	2,00	5,83E-03	0,006	264	7,00	-	-	-	-	5
3	1600887	499327,	2,00	4,36E-03	0,004	283	7,00	-	-	-	-	5
1	1600030	501612,	2,00	1,22E-03	0,001	184	0,70	-	-	-	-	5
5	1601133	497615,	2,00	1,07E-03	0,001	327	0,70	-	-	-	-	5
6	1598728	501612,	2,00	1,05E-03	0,001	151	0,70	-	-	-	-	5
7	1599090	502546,	2,00	7,73E-04	7,726E-04	165	0,70	-	-	-	-	5
4	1596065	499842,	2,00	5,65E-04	5,649E-04	94	0,97	-	-	-	-	5

Вещество: 3816
Полигексаметиленгуанидин гидрохлорид

№	Коорд Х(м)	Коорд Y(м)	Высота (м)	Концентр (д. ПДК)	Концентр. (мг/куб.м)	Напр ветр	Скор ветр	Фон		Фон до исключения		Тип точки
								доли ПДК	мг/куб.м	доли ПДК	мг/куб.м	
13	1599893	499677,	2,00	0,75	0,023	143	0,97	-	-	-	-	2
14	1599839	499507,	2,00	0,73	0,022	70	0,97	-	-	-	-	2
12	1599790	499824,	2,00	0,23	0,007	144	3,62	-	-	-	-	2
15	1599666	499663,	2,00	0,22	0,007	108	3,62	-	-	-	-	2
9	1600503	499720,	2,00	0,12	0,004	253	7,00	-	-	-	-	3
10	1599844	499003,	2,00	0,11	0,003	14	7,00	-	-	-	-	3
2	1600746	499642,	2,00	0,07	0,002	264	7,00	-	-	-	-	5
8	1599744	500339,	2,00	0,07	0,002	163	7,00	-	-	-	-	3
11	1599166	499656,	2,00	0,07	0,002	97	7,00	-	-	-	-	3
3	1600887	499327,	2,00	0,05	0,002	284	7,00	-	-	-	-	5
1	1600030	501612,	2,00	0,01	3,872E-04	181	7,00	-	-	-	-	5
5	1601133	497615,	2,00	0,01	3,471E-04	329	0,70	-	-	-	-	5
6	1598728	501612,	2,00	0,01	3,229E-04	149	0,70	-	-	-	-	5
7	1599090	502546,	2,00	8,05E-03	2,416E-04	163	0,70	-	-	-	-	5
4	1596065	499842,	2,00	5,61E-03	1,683E-04	94	0,97	-	-	-	-	5

Вещество: 6003
Аммиак, сероводород

№	Коорд Х(м)	Коорд Y(м)	Высота (м)	Концентр (д. ПДК)	Концентр. (мг/куб.м)	Напр ветр	Скор ветр	Фон		Фон до исключения		Тип точки
								доли ПДК	мг/куб.м	доли ПДК	мг/куб.м	
12	1599790	499824,	2,00	1,73	-	184	0,50	-	-	-	-	2
14	1599839	499507,	2,00	0,59	-	343	0,50	-	-	-	-	2
13	1599893	499677,	2,00	0,50	-	312	0,70	-	-	-	-	2
15	1599666	499663,	2,00	0,47	-	57	0,50	-	-	-	-	2
8	1599744	500339,	2,00	0,17	-	176	1,35	-	-	-	-	3
11	1599166	499656,	2,00	0,16	-	87	0,97	-	-	-	-	3
10	1599844	499003,	2,00	0,15	-	355	0,97	-	-	-	-	3
9	1600503	499720,	2,00	0,13	-	268	0,97	-	-	-	-	3
2	1600746	499642,	2,00	0,08	-	273	0,97	-	-	-	-	5
3	1600887	499327,	2,00	0,06	-	288	3,62	-	-	-	-	5
1	1600030	501612,	2,00	0,04	-	187	7,00	-	-	-	-	5
6	1598728	501612,	2,00	0,03	-	151	7,00	-	-	-	-	5
5	1601133	497615,	2,00	0,03	-	327	7,00	-	-	-	-	5
7	1599090	502546,	2,00	0,02	-	166	7,00	-	-	-	-	5
4	1596065	499842,	2,00	0,01	-	92	7,00	-	-	-	-	5

Взаим. инв. №

Подп. и дата

Инв. № подл.

Изм.	Кол.уч	Лист	№ док.	Подп.	Дата
------	--------	------	--------	-------	------

18.003-ОВОС.3

Лист

202

Формат А4

Вещество: 6004
Аммиак, сероводород, формальдегид

№	Коорд Х(м)	Коорд Y(м)	Высота (м)	Концентр (д. ПДК)	Концентр. (мг/куб.м)	Напр ветр	Скор ветр	Фон		Фон до исключения		Тип точки
								доли ПДК	мг/куб.м	доли ПДК	мг/куб.м	
12	1599790	499824	2,00	1,99	-	184	0,50	-	-	-	-	2
14	1599839	499507	2,00	0,75	-	342	0,50	-	-	-	-	2
13	1599893	499677	2,00	0,58	-	305	0,50	-	-	-	-	2
15	1599666	499663	2,00	0,57	-	62	0,50	-	-	-	-	2
8	1599744	500339	2,00	0,21	-	176	0,97	-	-	-	-	3
11	1599166	499656	2,00	0,21	-	87	0,97	-	-	-	-	3
10	1599844	499003	2,00	0,19	-	355	0,97	-	-	-	-	3
9	1600503	499720	2,00	0,17	-	268	0,97	-	-	-	-	3
2	1600746	499642	2,00	0,11	-	273	0,97	-	-	-	-	5
3	1600887	499327	2,00	0,08	-	288	3,62	-	-	-	-	5
1	1600030	501612	2,00	0,05	-	187	7,00	-	-	-	-	5
6	1598728	501612	2,00	0,04	-	151	7,00	-	-	-	-	5
5	1601133	497615	2,00	0,03	-	327	7,00	-	-	-	-	5
7	1599090	502546	2,00	0,02	-	166	7,00	-	-	-	-	5
4	1596065	499842	2,00	0,02	-	92	7,00	-	-	-	-	5

Вещество: 6005
Аммиак, формальдегид

№	Коорд Х(м)	Коорд Y(м)	Высота (м)	Концентр (д. ПДК)	Концентр. (мг/куб.м)	Напр ветр	Скор ветр	Фон		Фон до исключения		Тип точки
								доли ПДК	мг/куб.м	доли ПДК	мг/куб.м	
12	1599790	499824	2,00	0,64	-	183	0,50	-	-	-	-	2
14	1599839	499507	2,00	0,39	-	341	0,50	-	-	-	-	2
15	1599666	499663	2,00	0,30	-	86	0,50	-	-	-	-	2
13	1599893	499677	2,00	0,29	-	264	0,50	-	-	-	-	2
11	1599166	499656	2,00	0,11	-	88	0,97	-	-	-	-	3
8	1599744	500339	2,00	0,10	-	176	0,97	-	-	-	-	3
10	1599844	499003	2,00	0,10	-	355	0,97	-	-	-	-	3
9	1600503	499720	2,00	0,09	-	267	0,97	-	-	-	-	3
2	1600746	499642	2,00	0,05	-	272	1,35	-	-	-	-	5
3	1600887	499327	2,00	0,04	-	288	3,62	-	-	-	-	5
1	1600030	501612	2,00	0,02	-	187	7,00	-	-	-	-	5
6	1598728	501612	2,00	0,02	-	151	7,00	-	-	-	-	5
5	1601133	497615	2,00	0,02	-	327	7,00	-	-	-	-	5
7	1599090	502546	2,00	0,01	-	166	7,00	-	-	-	-	5
4	1596065	499842	2,00	8,17E-03	-	93	7,00	-	-	-	-	5

Вещество: 6010
Азота диоксид, серы диоксид, углерода оксид, фенол

№	Коорд Х(м)	Коорд Y(м)	Высота (м)	Концентр (д. ПДК)	Концентр. (мг/куб.м)	Напр ветр	Скор ветр	Фон		Фон до исключения		Тип точки
								доли ПДК	мг/куб.м	доли ПДК	мг/куб.м	
12	1599790	499824	2,00	0,08	-	183	0,50	-	-	-	-	2
14	1599839	499507	2,00	0,05	-	341	0,50	-	-	-	-	2
15	1599666	499663	2,00	0,04	-	87	0,50	-	-	-	-	2
13	1599893	499677	2,00	0,04	-	264	0,50	-	-	-	-	2
11	1599166	499656	2,00	0,01	-	88	0,97	-	-	-	-	3
8	1599744	500339	2,00	0,01	-	176	0,97	-	-	-	-	3
10	1599844	499003	2,00	0,01	-	355	0,97	-	-	-	-	3
9	1600503	499720	2,00	0,01	-	267	0,97	-	-	-	-	3
2	1600746	499642	2,00	7,42E-03	-	272	1,35	-	-	-	-	5
3	1600887	499327	2,00	5,72E-03	-	287	3,62	-	-	-	-	5

Инва. № подл.	Подп. и дата	Взаим. инв. №

Изм.	Кол.уч	Лист	№ док.	Подп.	Дата

18.003-ОВОС.3

Лист
203

1	1600030	501612, 72	2,00	3,16E-03	-	187	7,00	-	-	-	-	5
6	1598728	501612, 72	2,00	2,65E-03	-	151	7,00	-	-	-	-	5
5	1601133	497615, 72	2,00	2,23E-03	-	327	7,00	-	-	-	-	5
7	1599090	502546, 72	2,00	1,67E-03	-	166	7,00	-	-	-	-	5
4	1596065	499842, 72	2,00	1,12E-03	-	93	7,00	-	-	-	-	5

Вещество: 6035
Сероводород, формальдегид

№	Коорд Х(м)	Коорд Y(м)	Высота (м)	Концентр (д. ПДК)	Концентр. (мг/куб.м)	Напр ветр	Скор ветр	Фон		Фон до исключения		Тип точки
								доли ПДК	мг/куб.м	доли ПДК	мг/куб.м	
12	1599790	499824, 72	2,00	1,62	-	184	0,50	-	-	-	-	2
14	1599839	499507, 72	2,00	0,53	-	343	0,50	-	-	-	-	2
13	1599893	499677, 72	2,00	0,47	-	312	0,70	-	-	-	-	2
15	1599666	499663, 72	2,00	0,44	-	56	0,50	-	-	-	-	2
8	1599744	500339, 72	2,00	0,15	-	176	1,35	-	-	-	-	3
11	1599166	499656, 72	2,00	0,14	-	87	0,97	-	-	-	-	3
10	1599844	499003, 72	2,00	0,13	-	355	0,97	-	-	-	-	3
9	1600503	499720, 72	2,00	0,12	-	268	0,97	-	-	-	-	3
2	1600746	499642, 72	2,00	0,07	-	273	0,97	-	-	-	-	5
3	1600887	499327, 72	2,00	0,06	-	288	3,62	-	-	-	-	5
1	1600030	501612, 72	2,00	0,03	-	187	7,00	-	-	-	-	5
6	1598728	501612, 72	2,00	0,03	-	151	7,00	-	-	-	-	5
5	1601133	497615, 72	2,00	0,02	-	327	7,00	-	-	-	-	5
7	1599090	502546, 72	2,00	0,02	-	166	7,00	-	-	-	-	5
4	1596065	499842, 72	2,00	0,01	-	92	7,00	-	-	-	-	5

Вещество: 6038
Серы диоксид и фенол

№	Коорд Х(м)	Коорд Y(м)	Высота (м)	Концентр (д. ПДК)	Концентр. (мг/куб.м)	Напр ветр	Скор ветр	Фон		Фон до исключения		Тип точки
								доли ПДК	мг/куб.м	доли ПДК	мг/куб.м	
12	1599790	499824, 72	2,00	0,04	-	184	0,50	-	-	-	-	2
14	1599839	499507, 72	2,00	0,01	-	342	0,50	-	-	-	-	2
13	1599893	499677, 72	2,00	0,01	-	305	0,50	-	-	-	-	2
15	1599666	499663, 72	2,00	0,01	-	61	0,50	-	-	-	-	2
8	1599744	500339, 72	2,00	3,79E-03	-	176	0,97	-	-	-	-	3
11	1599166	499656, 72	2,00	3,70E-03	-	87	0,97	-	-	-	-	3
10	1599844	499003, 72	2,00	3,39E-03	-	355	0,97	-	-	-	-	3
9	1600503	499720, 72	2,00	2,99E-03	-	268	0,97	-	-	-	-	3
2	1600746	499642, 72	2,00	1,89E-03	-	273	0,97	-	-	-	-	5
3	1600887	499327, 72	2,00	1,44E-03	-	288	3,62	-	-	-	-	5
1	1600030	501612, 72	2,00	8,40E-04	-	187	7,00	-	-	-	-	5
6	1598728	501612, 72	2,00	6,94E-04	-	151	7,00	-	-	-	-	5
5	1601133	497615, 72	2,00	5,71E-04	-	327	7,00	-	-	-	-	5
7	1599090	502546, 72	2,00	4,36E-04	-	166	7,00	-	-	-	-	5
4	1596065	499842, 72	2,00	2,90E-04	-	92	7,00	-	-	-	-	5

Вещество: 6043
Серы диоксид и сероводород

№	Коорд Х(м)	Коорд Y(м)	Высота (м)	Концентр (д. ПДК)	Концентр. (мг/куб.м)	Напр ветр	Скор ветр	Фон		Фон до исключения		Тип точки
								доли ПДК	мг/куб.м	доли ПДК	мг/куб.м	
12	1599790	499824, 72	2,00	1,36	-	184	0,50	-	-	-	-	2
13	1599893	499677, 72	2,00	0,41	-	314	0,70	-	-	-	-	2
14	1599839	499507, 72	2,00	0,38	-	343	0,50	-	-	-	-	2
15	1599666	499663, 72	2,00	0,36	-	48	0,70	-	-	-	-	2
8	1599744	500339, 72	2,00	0,11	-	176	1,35	-	-	-	-	3

Взаим. инв. №

Подп. и дата

Инв. № подл.

Изм.	Кол.уч	Лист	№ док.	Подп.	Дата
------	--------	------	--------	-------	------

18.003-ОВОС.3

Лист

204

Формат А4

11	1599166	499656,	2,00	0,10	-	86	0,97	-	-	-	-	3
10	1599844	499003,	2,00	0,09	-	355	0,97	-	-	-	-	3
9	1600503	499720,	2,00	0,08	-	269	0,97	-	-	-	-	3
2	1600746	499642,	2,00	0,05	-	274	0,97	-	-	-	-	5
3	1600887	499327,	2,00	0,04	-	289	7,00	-	-	-	-	5
1	1600030	501612,	2,00	0,02	-	187	7,00	-	-	-	-	5
6	1598728	501612,	2,00	0,02	-	151	7,00	-	-	-	-	5
5	1601133	497615,	2,00	0,02	-	327	7,00	-	-	-	-	5
7	1599090	502546,	2,00	0,01	-	166	7,00	-	-	-	-	5
4	1596065	499842,	2,00	8,36E-03	-	92	7,00	-	-	-	-	5

Вещество: 6204
Азота диоксид, серы диоксид

№	Коорд X(м)	Коорд Y(м)	Высота (м)	Концентр (д. ПДК)	Концентр. (мг/куб.м)	Напр ветр	Скор ветр	Фон		Фон до исключения		Тип точки
								доли ПДК	мг/куб.м	доли ПДК	мг/куб.м	
12	1599790	499824,	2,00	0,03	-	182	0,50	-	-	-	-	2
14	1599839	499507,	2,00	0,03	-	341	0,50	-	-	-	-	2
15	1599666	499663,	2,00	0,02	-	88	0,50	-	-	-	-	2
13	1599893	499677,	2,00	0,02	-	264	0,50	-	-	-	-	2
11	1599166	499656,	2,00	8,18E-03	-	89	0,97	-	-	-	-	3
10	1599844	499003,	2,00	7,47E-03	-	355	0,97	-	-	-	-	3
8	1599744	500339,	2,00	7,43E-03	-	177	0,97	-	-	-	-	3
9	1600503	499720,	2,00	6,50E-03	-	266	0,97	-	-	-	-	3
2	1600746	499642,	2,00	4,09E-03	-	272	1,87	-	-	-	-	5
3	1600887	499327,	2,00	3,17E-03	-	287	3,62	-	-	-	-	5
1	1600030	501612,	2,00	1,71E-03	-	187	7,00	-	-	-	-	5
6	1598728	501612,	2,00	1,44E-03	-	151	7,00	-	-	-	-	5
5	1601133	497615,	2,00	1,22E-03	-	327	7,00	-	-	-	-	5
7	1599090	502546,	2,00	9,07E-04	-	166	7,00	-	-	-	-	5
4	1596065	499842,	2,00	6,09E-04	-	93	7,00	-	-	-	-	5

Инв. № подл.	Подп. и дата	Взаим. инв. №

Изм.	Кол.уч	Лист	№ док.	Подп.	Дата

18.003-ОВОС.3

Лист
205

Отчет

Вариант расчета: Полигон (14) - Расчет рассеивания по МРР-2017 [17.12.2021 18:50 - 17.12.2021 18:50], ЛЕТО

Тип расчета: Расчеты по веществам

Код расчета: 0333 (Дигидросульфид (Водород сернистый, дигидросульфид, гидросульфид))

Параметр: Концентрация вредного вещества (в долях ПДК)

Высота 2м

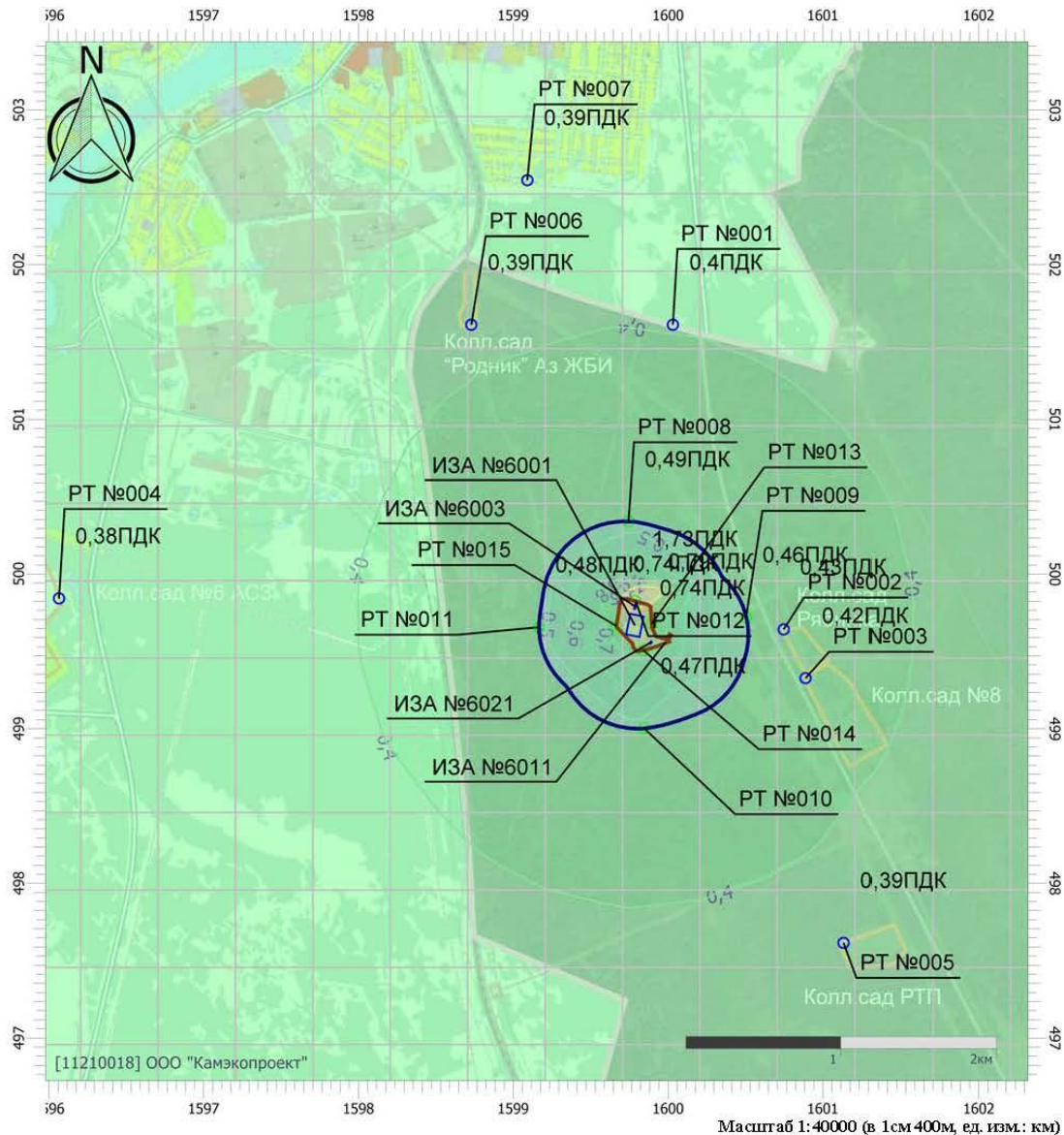

Цветовая схема (ПДК)

0 и ниже	(0,05 - 0,1]	(0,1 - 0,2]	(0,2 - 0,3]
(0,3 - 0,4]	(0,4 - 0,5]	(0,5 - 0,6]	(0,6 - 0,7]
(0,7 - 0,8]	(0,8 - 0,9]	(0,9 - 1]	(1 - 1,5]
(1,5 - 2]	(2 - 3]	(3 - 4]	(4 - 5]
(5 - 7,5]	(7,5 - 10]	(10 - 25]	(25 - 50]
(50 - 100]	(100 - 250]	(250 - 500]	(500 - 1000]
(1000 - 5000]	(5000 - 10000]	(10000 - 100000]	Выше 100000

Инва. № подл.	Подп. и дата	Взаим. инв. №

Изм.	Кол.уч	Лист	№ док.	Подп.	Дата

18.003-ОВОС.3

Лист
206

Отчет

Вариант расчета: Полигон (14) - Расчет рассеивания по МРР-2017 [17.12.2021 18:50 - 17.12.2021 18:50], ЛЕТО

Тип расчета: Расчеты по веществам

Код расчета: 2754 (Алжаны С12-19 (в пересчете на С))

Параметр: Концентрация вредного вещества (в долях ПДК)

Высота 2м

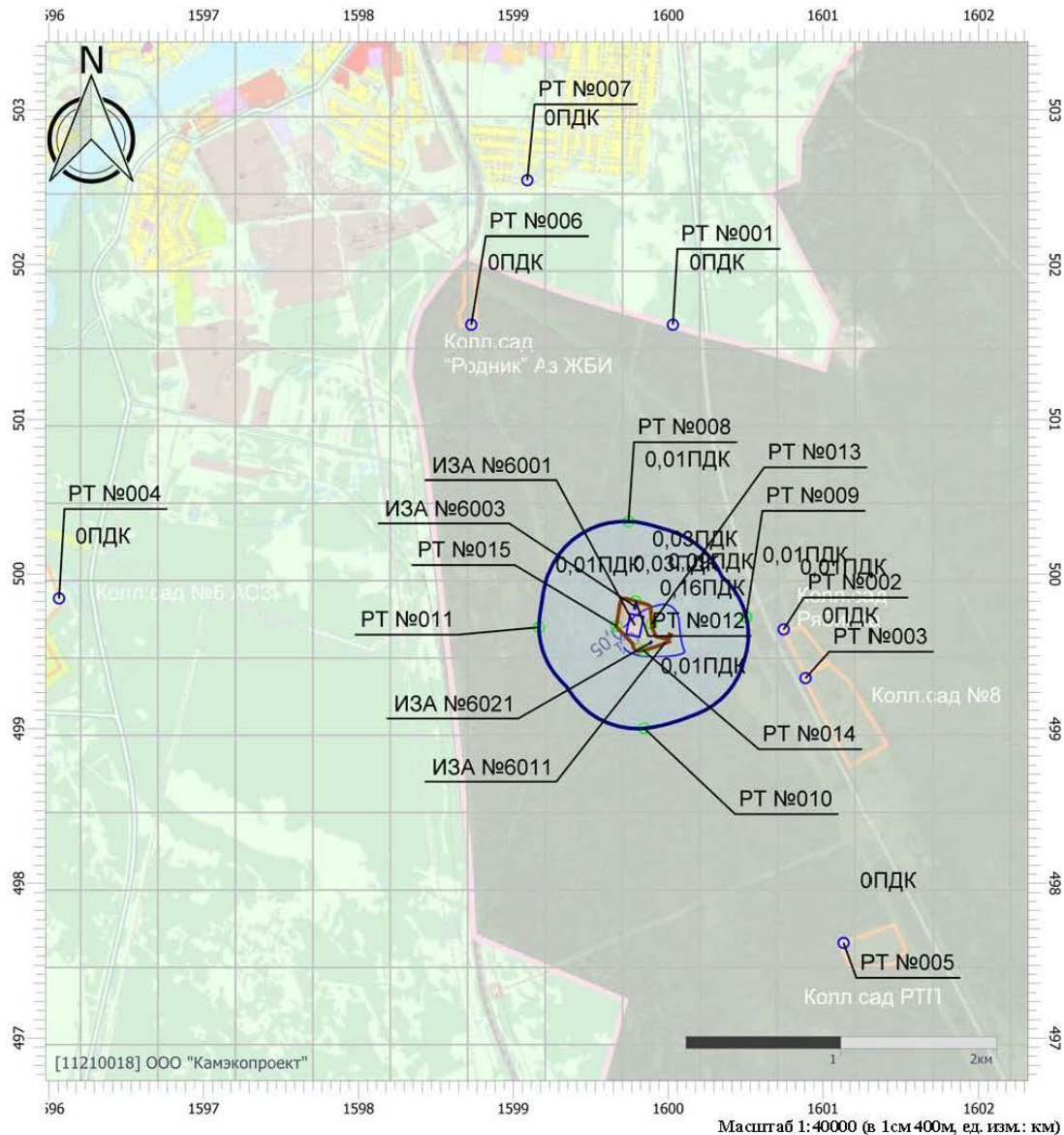

Цветовая схема (ПДК)

0 и ниже	(0,05 - 0,1]	(0,1 - 0,2]	(0,2 - 0,3]
(0,3 - 0,4]	(0,4 - 0,5]	(0,5 - 0,6]	(0,6 - 0,7]
(0,7 - 0,8]	(0,8 - 0,9]	(0,9 - 1]	(1 - 1,5]
(1,5 - 2]	(2 - 3]	(3 - 4]	(4 - 5]
(5 - 7,5]	(7,5 - 10]	(10 - 25]	(25 - 50]
(50 - 100]	(100 - 250]	(250 - 500]	(500 - 1000]
(1000 - 5000]	(5000 - 10000]	(10000 - 100000]	Выше 100000

Инв. № подл.	Подп. и дата	Взаим. инв. №

Изм.	Кол.уч	Лист	№ док.	Подп.	Дата

18.003-ОВОС.3

Лист
207

УПРЗА «ЭКОЛОГ», версия 4.60
Copyright © 1990-2021 ФИРМА «ИНТЕГРАЛ»

Программа зарегистрирована на: ООО "Камэкопроект"
 Регистрационный номер: 11210018

Предприятие: 14, Полигон

Город: 3, Алапаевск

Район: 1, Новый район

Адрес предприятия:

Разработчик:

ИНН:

ОКПО:

Отрасль:

Величина нормативной санзоны: 0 м

ВИД: 4, возгорание нефтепродуктов при разливе

ВР: 1, м.р.

Расчетные константы: S=999999,99

Расчет: «Расчет рассеивания по МРР-2017» (лето)

Метеорологические параметры

Расчетная температура наиболее холодного месяца, °С:	-17,6
Расчетная температура наиболее теплого месяца, °С:	18,5
Коэффициент А, зависящий от температурной стратификации атмосферы:	160
U* – скорость ветра, наблюдаемая на данной местности, повторяемость превышения которой находится в пределах 5%, м/с:	7
Плотность атмосферного воздуха, кг/м ³ :	1,29
Скорость звука, м/с:	331

Параметры источников выбросов

Учет:
 "*" - источник учитывается с исключением из фона;
 "+" - источник учитывается без исключения из фона;
 "-" - источник не учитывается и его вклад исключается из фона.
 При отсутствии отметок источник не учитывается.

Типы источников:
 1 - Точечный;
 2 - Линейный;
 3 - Неорганизованный;
 4 - Совокупность точечных источников;
 5 - С зависимостью массы выброса от скорости ветра;
 6 - Точечный, с зонтом или выбросом горизонтально;
 7 - Совокупность точечных (зонт или выброс вбок);
 8 - Автоматраль (неорганизованный линейный);
 9 - Точечный, с выбросом вбок;
 10 - Свеча.

Учет при расч.	№ ист.	Наименование источника	Вар.	Тип	Высота ист. (м)	Диаметр устья (м)	Объем ГВС (куб.м/с)	Скорость ГВС (м/с)	Плотность ГВС (кг/куб.м)	Темп. ГВС (°С)	Ширина источ. (м)	Отклонение выброса, град		Коеф. реф.	Координаты			
												Угол	Направл.		X1 (м)	Y1 (м)	X2 (м)	Y2 (м)
№ пл.: 0, № цеха: 0																		
+	6001	Массив отходов	1	3	16	0,00			1,29		100,00	-	-	1	1599800,00	499740,00	1599770,50	499596,00
Лето																		
Код в-ва	Наименование вещества			Выброс, (г/с)	Выброс, (т/г)	F	Ст/ПДК		Xm	Um	Ст/ПДК		Xm	Um	Зима			
0301	Азота диоксид (Двуокись азота; пероксид азота)			0,0482000	0,224100	1	0,05	91,20	0,50	0,00	0,00	0,00	0,00	0,00				
0303	Аммиак (Азота гидрид)			0,2892000	1,344900	1	0,32	91,20	0,50	0,00	0,00	0,00	0,00	0,00				
0304	Азот (II) оксид (Азот монооксид)			0,0078000	0,036400	1	0,00	91,20	0,50	0,00	0,00	0,00	0,00	0,00				
0330	Серя диоксид			0,0380000	0,176600	1	0,02	91,20	0,50	0,00	0,00	0,00	0,00	0,00				
0333	Дигидросульфид (Водород сернистый, дигидросульфид, гидросульфид)			0,0141000	0,065600	1	0,39	91,20	0,50	0,00	0,00	0,00	0,00	0,00				
0337	Углерода оксид (Углерод окись; углерод монооксид; угарный газ)			0,1368000	0,635800	1	0,01	91,20	0,50	0,00	0,00	0,00	0,00	0,00				
0410	Метан			28,7158000	133,515100	1	0,13	91,20	0,50	0,00	0,00	0,00	0,00	0,00				
0616	Диметилбензол (смесь о-, м-, п- изомеров (Метилтолуол))			0,2404000	1,117800	1	0,27	91,20	0,50	0,00	0,00	0,00	0,00	0,00				
0621	Метилбензол (Фенилметан)			0,3924000	1,824300	1	0,15	91,20	0,50	0,00	0,00	0,00	0,00	0,00				
0627	Этилбензол (Фенилэтан)			0,0516000	0,239700	1	0,58	91,20	0,50	0,00	0,00	0,00	0,00	0,00				
1325	Формальдегид (Муравьиный альдегид, оксаметан, метиленоксид)			0,0521000	0,242200	1	0,23	91,20	0,50	0,00	0,00	0,00	0,00	0,00				
+	6003	Пруд для фильтра	1	3	5	0,00			1,29		20,00	-	-	1	1599793,00	499812,00	1599781,50	499769,00
Лето																		
Код в-ва	Наименование вещества			Выброс, (г/с)	Выброс, (т/г)	F	Ст/ПДК		Xm	Um	Ст/ПДК		Xm	Um	Зима			
0301	Азота диоксид (Двуокись азота; пероксид азота)			0,0005000	0,006500	1	0,01	29,50	0,50	0,00	0,00	0,00	0,00	0,00				
0303	Аммиак (Азота гидрид)			0,0131000	0,180500	1	0,22	29,50	0,50	0,00	0,00	0,00	0,00	0,00				
0304	Азот (II) оксид (Азот монооксид)			0,0057000	0,070200	1	0,05	29,50	0,50	0,00	0,00	0,00	0,00	0,00				
0333	Дигидросульфид (Водород сернистый, дигидросульфид, гидросульфид)			0,0035000	0,042300	1	1,47	29,50	0,50	0,00	0,00	0,00	0,00	0,00				
0410	Метан			0,4381000	5,382500	1	0,03	29,50	0,50	0,00	0,00	0,00	0,00	0,00				
1071	Гидроксибензол (фенол)			0,0001000	0,020600	1	0,03	29,50	0,50	0,00	0,00	0,00	0,00	0,00				

Взаим. инв. №

Подп. и дата

Инв. № подл.

Изм. Кол.уч Лист № док. Подп. Дата

18.003-ОВОС.3

Лист

208

Формат А4

1325	Формальдегид (Муравьиный альдегид, оксметан, метилоксид)	0,0022000	0,028900	1	0,16	28,50	0,50	0,00	0,00	0,00							
1716	Сдорант СПМ	0,0000900	0,001100	1	0,03	28,50	0,50	0,00	0,00	0,00							
+	8011	Ванна для обмыва колес	1	3	5	0,00			1,29	5,00	-	-	1	1599979,00	499557,50	1599987,50	499561,50
Код-ва	Наименование вещества		Выброс, (t/c)	Выброс, (t/h)	F	Лето						Зима					
						См/ПДК	Xm	Um	См/ПДК	Xm	Um						
3816	Полигексаметиленгуанидин гидрохлорид		0,0240000	0,445500	1	2,69	28,50	0,50	0,00	0,00	0,00						
+	8022	Горение нефтепродуктов	1	3	5	0,00			1,29	20,00	-	-	1	1599885,00	499553,50	1599907,00	499563,50
Код-ва	Наименование вещества		Выброс, (t/c)	Выброс, (t/h)	F	Лето						Зима					
						См/ПДК	Xm	Um	См/ПДК	Xm	Um						
0301	Азота диоксид (Двуокись азота; пероксид азота)		0,2934120	0,001056	1	4,94	28,50	0,50	0,00	0,00	0,00						
0304	Азот (II) оксид (Азот монооксид)		0,0478790	0,000172	1	0,40	28,50	0,50	0,00	0,00	0,00						
0317	Гидроцианид (Синильная кислота)		0,0140520	0,000051	1	0,00	28,50	0,50	0,00	0,00	0,00						
0328	Углерод (Пигмент черный)		0,1812740	0,000653	1	4,07	28,50	0,50	0,00	0,00	0,00						
0330	Сера диоксид		0,0660460	0,000238	1	0,44	28,50	0,50	0,00	0,00	0,00						
0333	Дигидросульфид (Водород сернистый, дигидросульфид, гидросульфид)		0,0140520	0,000051	1	5,92	28,50	0,50	0,00	0,00	0,00						
0337	Углерода оксид (Углерод окись; углерод монооксид; угарный газ)		0,0987710	0,000358	1	0,07	28,50	0,50	0,00	0,00	0,00						
1325	Формальдегид (Муравьиный альдегид, оксметан, метилоксид)		0,0154580	0,000056	1	1,04	28,50	0,50	0,00	0,00	0,00						
1555	Этановая кислота (Метанкарбоновая кислота)		0,0505880	0,000182	1	0,86	28,50	0,50	0,00	0,00	0,00						

Инв. № подл.	Подп. и дата	Взаим. инв. №
Изм.	Кол.уч	Лист
№ док.	Подп.	Дата

18.003-ОВОС.3

Лист
209

Выбросы источников по веществам

Типы источников:

- 1 - Точечный;
- 2 - Линейный;
- 3 - Неорганизованный;
- 4 - Совокупность точечных источников;
- 5 - С зависимостью массы выброса от скорости ветра;
- 6 - Точечный, с зонтом или выбросом горизонтально;
- 7 - Совокупность точечных (зонт или выброс вбок);
- 8 - Автомагистраль (неорганизованный линейный);
- 9 - Точечный, с выбросом в бок;
- 10 - Свеча.

Вещество: 0301
Азота диоксид (Двуокись азота; пероксид азота)

№ пл.	№ цех.	№ ист.	Тип	Выброс (г/с)	F	Лето			Зима		
						См/ПДК	Xm	Um	См/ПДК	Xm	Um
0	0	6001	3	0,0482000	1	0,05	91,20	0,50	0,00	0,00	0,00
0	0	6003	3	0,0005000	1	0,01	28,50	0,50	0,00	0,00	0,00
0	0	6022	3	0,2934120	1	4,94	28,50	0,50	0,00	0,00	0,00
Итого:				0,3421120		5,00			0,00		

Вещество: 0303
Аммиак (Азота гидрид)

№ пл.	№ цех.	№ ист.	Тип	Выброс (г/с)	F	Лето			Зима		
						См/ПДК	Xm	Um	См/ПДК	Xm	Um
0	0	6001	3	0,2892000	1	0,32	91,20	0,50	0,00	0,00	0,00
0	0	6003	3	0,0131000	1	0,22	28,50	0,50	0,00	0,00	0,00
Итого:				0,3023000		0,54			0,00		

Вещество: 0304
Азот (II) оксид (Азот монооксид)

№ пл.	№ цех.	№ ист.	Тип	Выброс (г/с)	F	Лето			Зима		
						См/ПДК	Xm	Um	См/ПДК	Xm	Um
0	0	6001	3	0,0078000	1	0,00	91,20	0,50	0,00	0,00	0,00
0	0	6003	3	0,0057000	1	0,05	28,50	0,50	0,00	0,00	0,00
0	0	6022	3	0,0476790	1	0,40	28,50	0,50	0,00	0,00	0,00
Итого:				0,0611790		0,45			0,00		

Вещество: 0328
Углерод (Пигмент черный)

№ пл.	№ цех.	№ ист.	Тип	Выброс (г/с)	F	Лето			Зима		
						См/ПДК	Xm	Um	См/ПДК	Xm	Um
0	0	6022	3	0,1812740	1	4,07	28,50	0,50	0,00	0,00	0,00
Итого:				0,1812740		4,07			0,00		

Вещество: 0330
Сера диоксид

№ пл.	№ цех.	№ ист.	Тип	Выброс (г/с)	F	Лето			Зима		
						См/ПДК	Xm	Um	См/ПДК	Xm	Um
0	0	6001	3	0,0380000	1	0,02	91,20	0,50	0,00	0,00	0,00
0	0	6022	3	0,0660460	1	0,44	28,50	0,50	0,00	0,00	0,00
Итого:				0,1040460		0,46			0,00		

Взаим. инв. №

Подп. и дата

Инв. № подл.

Изм.	Кол.уч	Лист	№ док.	Подп.	Дата
------	--------	------	--------	-------	------

18.003-ОВОС.3

Лист

210

Формат А4

Вещество: 0333
Дигидросульфид (Водород сернистый, дигидросульфид, гидросульфид)

№ пл.	№ цех.	№ ист.	Тип	Выброс (г/с)	F	Лето			Зима		
						См/ПДК	Xm	Um	См/ПДК	Xm	Um
0	0	6001	3	0,0141000	1	0,39	91,20	0,50	0,00	0,00	0,00
0	0	6003	3	0,0035000	1	1,47	28,50	0,50	0,00	0,00	0,00
0	0	6022	3	0,0140520	1	5,92	28,50	0,50	0,00	0,00	0,00
Итого:				0,0316520		7,78			0,00		

Вещество: 0337
Углерода оксид (Углерод окись; углерод моноокись; угарный газ)

№ пл.	№ цех.	№ ист.	Тип	Выброс (г/с)	F	Лето			Зима		
						См/ПДК	Xm	Um	См/ПДК	Xm	Um
0	0	6001	3	0,1368000	1	0,01	91,20	0,50	0,00	0,00	0,00
0	0	6022	3	0,0997710	1	0,07	28,50	0,50	0,00	0,00	0,00
Итого:				0,2365710		0,07			0,00		

Вещество: 0410
Метан

№ пл.	№ цех.	№ ист.	Тип	Выброс (г/с)	F	Лето			Зима		
						См/ПДК	Xm	Um	См/ПДК	Xm	Um
0	0	6001	3	28,7158000	1	0,13	91,20	0,50	0,00	0,00	0,00
0	0	6003	3	0,4381000	1	0,03	28,50	0,50	0,00	0,00	0,00
Итого:				29,1539000		0,16			0,00		

Вещество: 0616
Диметилбензол (смесь о-, м-, п- изомеров) (Метилтолуол)

№ пл.	№ цех.	№ ист.	Тип	Выброс (г/с)	F	Лето			Зима		
						См/ПДК	Xm	Um	См/ПДК	Xm	Um
0	0	6001	3	0,2404000	1	0,27	91,20	0,50	0,00	0,00	0,00
Итого:				0,2404000		0,27			0,00		

Вещество: 0621
Метилбензол (Фенилметан)

№ пл.	№ цех.	№ ист.	Тип	Выброс (г/с)	F	Лето			Зима		
						См/ПДК	Xm	Um	См/ПДК	Xm	Um
0	0	6001	3	0,3924000	1	0,15	91,20	0,50	0,00	0,00	0,00
Итого:				0,3924000		0,15			0,00		

Вещество: 0627
Этилбензол (Фенилэтан)

№ пл.	№ цех.	№ ист.	Тип	Выброс (г/с)	F	Лето			Зима		
						См/ПДК	Xm	Um	См/ПДК	Xm	Um
0	0	6001	3	0,0516000	1	0,58	91,20	0,50	0,00	0,00	0,00
Итого:				0,0516000		0,58			0,00		

Взаим. инв. №

Подп. и дата

Инв. № подл.

Изм.	Кол.уч.	Лист	№ док.	Подп.	Дата

18.003-ОВОС.3

Лист

211

Вещество: 1071
Гидроксibenзол (фенол)

№ пл.	№ цех.	№ ист.	Тип	Выброс (г/с)	F	Лето			Зима		
						См/ПДК	Xm	Um	См/ПДК	Xm	Um
0	0	6003	3	0,0001000	1	0,03	28,50	0,50	0,00	0,00	0,00
Итого:				0,0001000		0,03			0,00		

Вещество: 1325
Формальдегид (Муравьиный альдегид, оксометан, метиленоксид)

№ пл.	№ цех.	№ ист.	Тип	Выброс (г/с)	F	Лето			Зима		
						См/ПДК	Xm	Um	См/ПДК	Xm	Um
0	0	6001	3	0,0521000	1	0,23	91,20	0,50	0,00	0,00	0,00
0	0	6003	3	0,0022000	1	0,15	28,50	0,50	0,00	0,00	0,00
0	0	6022	3	0,0154580	1	1,04	28,50	0,50	0,00	0,00	0,00
Итого:				0,0697580		1,42			0,00		

Вещество: 1555
Этановая кислота (Метанкарбоновая кислота)

№ пл.	№ цех.	№ ист.	Тип	Выброс (г/с)	F	Лето			Зима		
						См/ПДК	Xm	Um	См/ПДК	Xm	Um
0	0	6022	3	0,0505880	1	0,85	28,50	0,50	0,00	0,00	0,00
Итого:				0,0505880		0,85			0,00		

Вещество: 1716
Одорант СПМ

№ пл.	№ цех.	№ ист.	Тип	Выброс (г/с)	F	Лето			Зима		
						См/ПДК	Xm	Um	См/ПДК	Xm	Um
0	0	6003	3	0,0000900	1	0,03	28,50	0,50	0,00	0,00	0,00
Итого:				0,0000900		0,03			0,00		

Вещество: 3816
Полигексаметиленгуанидин гидрохлорид

№ пл.	№ цех.	№ ист.	Тип	Выброс (г/с)	F	Лето			Зима		
						См/ПДК	Xm	Um	См/ПДК	Xm	Um
0	0	6011	3	0,0240000	1	2,69	28,50	0,50	0,00	0,00	0,00
Итого:				0,0240000		2,69			0,00		

Индв. № подл. Подп. и дата Взаим. инв. №

Изм.	Кол.уч	Лист	№ док.	Подп.	Дата

18.003-ОВОС.3

Лист
212

Выбросы источников по группам суммации

Типы источников:

- 1 - Точечный;
- 2 - Линейный;
- 3 - Неорганизованный;
- 4 - Совокупность точечных источников;
- 5 - С зависимостью массы выброса от скорости ветра;
- 6 - Точечный, с зонтом или выбросом горизонтально;
- 7 - Совокупность точечных (зонт или выброс вбок);
- 8 - Автомагистраль (неорганизованный линейный);
- 9 - Точечный, с выбросом в бок;
- 10 - Свеча.

Группа суммации: 6003 Аммиак, сероводород

№ пл.	№ цех.	№ ист.	Тип	Код в-ва	Выброс (г/с)	F	Лето			Зима		
							См/ПДК	Xm	Um	См/ПДК	Xm	Um
0	0	6001	3	0303	0,2892000	1	0,32	91,20	0,50	0,00	0,00	0,00
0	0	6003	3	0303	0,0131000	1	0,22	28,50	0,50	0,00	0,00	0,00
0	0	6001	3	0333	0,0141000	1	0,39	91,20	0,50	0,00	0,00	0,00
0	0	6003	3	0333	0,0035000	1	1,47	28,50	0,50	0,00	0,00	0,00
0	0	6022	3	0333	0,0140520	1	5,92	28,50	0,50	0,00	0,00	0,00
Итого:					0,3339520		8,33			0,00		

Группа суммации: 6004 Аммиак, сероводород, формальдегид

№ пл.	№ цех.	№ ист.	Тип	Код в-ва	Выброс (г/с)	F	Лето			Зима		
							См/ПДК	Xm	Um	См/ПДК	Xm	Um
0	0	6001	3	0303	0,2892000	1	0,32	91,20	0,50	0,00	0,00	0,00
0	0	6003	3	0303	0,0131000	1	0,22	28,50	0,50	0,00	0,00	0,00
0	0	6001	3	0333	0,0141000	1	0,39	91,20	0,50	0,00	0,00	0,00
0	0	6003	3	0333	0,0035000	1	1,47	28,50	0,50	0,00	0,00	0,00
0	0	6022	3	0333	0,0140520	1	5,92	28,50	0,50	0,00	0,00	0,00
0	0	6001	3	1325	0,0521000	1	0,23	91,20	0,50	0,00	0,00	0,00
0	0	6003	3	1325	0,0022000	1	0,15	28,50	0,50	0,00	0,00	0,00
0	0	6022	3	1325	0,0154580	1	1,04	28,50	0,50	0,00	0,00	0,00
Итого:					0,4037100		9,75			0,00		

Группа суммации: 6005 Аммиак, формальдегид

№ пл.	№ цех.	№ ист.	Тип	Код в-ва	Выброс (г/с)	F	Лето			Зима		
							См/ПДК	Xm	Um	См/ПДК	Xm	Um
0	0	6001	3	0303	0,2892000	1	0,32	91,20	0,50	0,00	0,00	0,00
0	0	6003	3	0303	0,0131000	1	0,22	28,50	0,50	0,00	0,00	0,00
0	0	6001	3	1325	0,0521000	1	0,23	91,20	0,50	0,00	0,00	0,00
0	0	6003	3	1325	0,0022000	1	0,15	28,50	0,50	0,00	0,00	0,00
0	0	6022	3	1325	0,0154580	1	1,04	28,50	0,50	0,00	0,00	0,00
Итого:					0,3720580		1,97			0,00		

Группа суммации: 6010 Азота диоксид, серы диоксид, углерода оксид, фенол

Инв. № подл.

Подп. и дата

Взаим. инв. №

Изм.	Кол.уч	Лист	№ док.	Подп.	Дата

18.003-ОВОС.3

Лист

213

№ пл.	№ цех.	№ ист.	Тип	Код в-ва	Выброс (г/с)	F	Лето			Зима		
							См/ПДК	Хм	Um	См/ПДК	Хм	Um
0	0	6001	3	0301	0,0482000	1	0,05	91,20	0,50	0,00	0,00	0,00
0	0	6003	3	0301	0,0005000	1	0,01	28,50	0,50	0,00	0,00	0,00
0	0	6022	3	0301	0,2934120	1	4,94	28,50	0,50	0,00	0,00	0,00
0	0	6001	3	0330	0,0380000	1	0,02	91,20	0,50	0,00	0,00	0,00
0	0	6022	3	0330	0,0660460	1	0,44	28,50	0,50	0,00	0,00	0,00
0	0	6001	3	0337	0,1368000	1	0,01	91,20	0,50	0,00	0,00	0,00
0	0	6022	3	0337	0,0997710	1	0,07	28,50	0,50	0,00	0,00	0,00
0	0	6003	3	1071	0,0001000	1	0,03	28,50	0,50	0,00	0,00	0,00
Итого:					0,6828290		5,57			0,00		

**Группа суммации: 6035
Сероводород, формальдегид**

№ пл.	№ цех.	№ ист.	Тип	Код в-ва	Выброс (г/с)	F	Лето			Зима		
							См/ПДК	Хм	Um	См/ПДК	Хм	Um
0	0	6001	3	0333	0,0141000	1	0,39	91,20	0,50	0,00	0,00	0,00
0	0	6003	3	0333	0,0035000	1	1,47	28,50	0,50	0,00	0,00	0,00
0	0	6022	3	0333	0,0140520	1	5,92	28,50	0,50	0,00	0,00	0,00
0	0	6001	3	1325	0,0521000	1	0,23	91,20	0,50	0,00	0,00	0,00
0	0	6003	3	1325	0,0022000	1	0,15	28,50	0,50	0,00	0,00	0,00
0	0	6022	3	1325	0,0154580	1	1,04	28,50	0,50	0,00	0,00	0,00
Итого:					0,1014100		9,21			0,00		

**Группа суммации: 6038
Серы диоксид и фенол**

№ пл.	№ цех.	№ ист.	Тип	Код в-ва	Выброс (г/с)	F	Лето			Зима		
							См/ПДК	Хм	Um	См/ПДК	Хм	Um
0	0	6001	3	0330	0,0380000	1	0,02	91,20	0,50	0,00	0,00	0,00
0	0	6022	3	0330	0,0660460	1	0,44	28,50	0,50	0,00	0,00	0,00
0	0	6003	3	1071	0,0001000	1	0,03	28,50	0,50	0,00	0,00	0,00
Итого:					0,1041460		0,50			0,00		

**Группа суммации: 6043
Серы диоксид и сероводород**

№ пл.	№ цех.	№ ист.	Тип	Код в-ва	Выброс (г/с)	F	Лето			Зима		
							См/ПДК	Хм	Um	См/ПДК	Хм	Um
0	0	6001	3	0330	0,0380000	1	0,02	91,20	0,50	0,00	0,00	0,00
0	0	6022	3	0330	0,0660460	1	0,44	28,50	0,50	0,00	0,00	0,00
0	0	6001	3	0333	0,0141000	1	0,39	91,20	0,50	0,00	0,00	0,00
0	0	6003	3	0333	0,0035000	1	1,47	28,50	0,50	0,00	0,00	0,00
0	0	6022	3	0333	0,0140520	1	5,92	28,50	0,50	0,00	0,00	0,00
Итого:					0,1356980		8,25			0,00		

**Группа суммации: 6204
Азота диоксид, серы диоксид**

№	№	№	Тип	Код	Выброс	F	Лето	Зима

Взаим. инв. №

Подп. и дата

Инв. № подл.

Изм.	Кол.уч	Лист	№ док.	Подп.	Дата

18.003-ОВОС.3

Лист

214

пл.	цех.	ист.		в-ва	(г/с)		См/ПДК	Xm	Um	См/ПДК	Xm	Um
0	0	6001	3	0301	0,0482000	1	0,05	91,20	0,50	0,00	0,00	0,00
0	0	6003	3	0301	0,0005000	1	0,01	28,50	0,50	0,00	0,00	0,00
0	0	6022	3	0301	0,2934120	1	4,94	28,50	0,50	0,00	0,00	0,00
0	0	6001	3	0330	0,0380000	1	0,02	91,20	0,50	0,00	0,00	0,00
0	0	6022	3	0330	0,0660460	1	0,44	28,50	0,50	0,00	0,00	0,00
Итого:					0,4461580		3,42			0,00		

Суммарное значение См/ПДК для группы рассчитано с учетом коэффициента неполной суммации 1,60

Расчет проводился по веществам (группам суммации)

Код	Наименование вещества	Предельно допустимая концентрация						Фоновая концентр.	
		Расчет максимальных концентраций		Расчет среднегодовых концентраций		Расчет среднесуточных концентраций		Учет	Интерп.
		Тип	Значение	Тип	Значение	Тип	Значение		
0301	Азота диоксид (Двуокись азота; пероксид азота)	ПДК м/р	0,200	ПДК с/г	0,040	ПДК с/с	0,100	Да	Нет
0303	Аммиак (Азота гидрид)	ПДК м/р	0,200	ПДК с/г	0,040	ПДК с/с	0,100	Нет	Нет
0304	Азот (II) оксид (Азот монооксид)	ПДК м/р	0,400	ПДК с/г	0,060	ПДК с/с	-	Да	Нет
0328	Углерод (Пигмент черный)	ПДК м/р	0,150	ПДК с/г	0,025	ПДК с/с	0,050	Нет	Нет
0330	Сера диоксид	ПДК м/р	0,500	ПДК с/с	0,050	ПДК с/с	0,050	Да	Нет
0333	Дигидросульфид (Водород сернистый, дигидросульфид, гидросульфид)	ПДК м/р	0,008	ПДК с/г	0,002	ПДК с/с	-	Да	Нет
0337	Углерода оксид (Углерод окись; углерод моноокись; угарный газ)	ПДК м/р	5,000	ПДК с/г	3,000	ПДК с/с	3,000	Да	Нет
0410	Метан	ОБУВ	50,000	-	-	ПДК с/с	-	Нет	Нет
0616	Диметилбензол (смесь о-, м-, п-изомеров) (Метилтолуол)	ПДК м/р	0,200	ПДК с/г	0,100	ПДК с/с	-	Нет	Нет
0621	Метилбензол (Фенилметан)	ПДК м/р	0,600	ПДК с/г	0,400	ПДК с/с	-	Нет	Нет
0627	Этилбензол (Фенилэтан)	ПДК м/р	0,020	ПДК с/г	0,040	ПДК с/с	-	Нет	Нет
1071	Гидроксibenзол (фенол)	ПДК м/р	0,010	ПДК с/г	0,003	ПДК с/с	0,006	Нет	Нет
1325	Формальдегид (Муравьиный альдегид, оксметан, метиленоксид)	ПДК м/р	0,050	ПДК с/г	0,003	ПДК с/с	0,010	Да	Нет
1555	Этановая кислота (Метанкарбоновая кислота)	ПДК м/р	0,200	ПДК с/с	0,060	ПДК с/с	0,060	Нет	Нет
1716	Одорант СПМ	ПДК м/р	0,012	-	-	ПДК с/с	-	Нет	Нет
3816	Полигексаметиленгуанидин гидрохлорид	ОБУВ	0,030	-	-	ПДК с/с	-	Нет	Нет
6003	Группа суммации: Аммиак, сероводород	Группа суммации	-	Группа суммации	-	Группа суммации	-	Нет	Нет
6004	Группа суммации: Аммиак, сероводород, формальдегид	Группа суммации	-	Группа суммации	-	Группа суммации	-	Нет	Нет
6005	Группа суммации: Аммиак, формальдегид	Группа суммации	-	Группа суммации	-	Группа суммации	-	Нет	Нет
6010	Группа суммации: Азота диоксид, серы диоксид, углерода оксид, фенол	Группа суммации	-	Группа суммации	-	Группа суммации	-	Нет	Нет
6035	Группа суммации: Сероводород, формальдегид	Группа суммации	-	Группа суммации	-	Группа суммации	-	Нет	Нет
6038	Группа суммации: Серы диоксид и фенол	Группа суммации	-	Группа суммации	-	Группа суммации	-	Нет	Нет
6043	Группа суммации: Серы диоксид и сероводород	Группа суммации	-	Группа суммации	-	Группа суммации	-	Нет	Нет
6204	Группа неполной суммации с коэффициентом "1,6": Азота диоксид, серы диоксид	Группа суммации	-	Группа суммации	-	Группа суммации	-	Нет	Нет

Взаим. №

Подп. и дата

Изм. № подл.

Изм.	Кол.уч	Лист	№ док.	Подп.	Дата
------	--------	------	--------	-------	------

18.003-ОВОС.3

Лист
215

Формат А4

Посты измерения фоновых концентраций

№ поста	Наименование	Координаты (м)	
		X	Y
1		0,00	0,00

Код в-ва	Наименование вещества	Максимальная концентрация *					Средняя концентрация *
		Штиль	Север	Восток	Юг	Запад	
0301	Азота диоксид (Двуокись азота; пероксид азота)	0,076	0,076	0,076	0,076	0,076	0,000
0304	Азот (II) оксид (Азот монооксид)	0,048	0,048	0,048	0,048	0,048	0,000
0330	Сера диоксид	0,018	0,018	0,018	0,018	0,018	0,000
0333	Дигидросульфид (Водород сернистый, дигидросульфид, гидросульфид)	0,003	0,003	0,003	0,003	0,003	0,000
0337	Углерода оксид (Углерод окись; углерод моноокись; угарный газ)	2,300	2,300	2,300	2,300	2,300	0,000
1325	Формальдегид (Муравьиный альдегид, оксометан, метиленоксид)	0,020	0,020	0,020	0,020	0,020	0,000

* Фоновые концентрации измеряются в мг/м³ для веществ и долях приведенной ПДК для групп суммации

Перебор метеопараметров при расчете

Набор-автомат

Перебор скоростей ветра осуществляется автоматически

Направление ветра

Начало сектора	Конец сектора	Шаг перебора ветра
0	360	1

Расчетные области

Расчетные площадки

Код	Тип	Полное описание площадки					Зона влияния (м)	Шаг (м)		Высота (м)
		Координаты середины 1-й стороны (м)		Координаты середины 2-й стороны (м)		Ширина (м)		По ширине	По длине	
		X	Y	X	Y					
7	Полное описание	1593205,30	500121,45	1605893,10	500121,45	9672,10	0,00	500,00	500,00	2,00

Расчетные точки

Код	Координаты (м)		Высота (м)	Тип точки	Комментарий
	X	Y			
1	1600030,70	501612,00	2,00	застройка	Граница проекта планировки и межевания территории
2	1600746,20	499642,40	2,00	застройка	Коллективный сад Рябинка
3	1600887,50	499327,80	2,00	застройка	Коллективный сад №8
4	1596065,90	499842,80	2,00	застройка	Коллективный сад №6
5	1601133,10	497615,80	2,00	застройка	Коллективный сад РТП
6	1598728,60	501612,00	2,00	застройка	Коллективный сад "Родник"
7	1599090,60	502546,30	2,00	застройка	Участок с к.н. 66:32:0406026:536, ИЖС
8	1599744,10	500339,60	2,00	на границе СЗЗ	С
9	1600503,60	499720,20	2,00	на границе СЗЗ	В
10	1599844,30	499003,70	2,00	на границе СЗЗ	Ю
11	1599166,20	499656,40	2,00	на границе СЗЗ	З
12	1599790,00	499824,70	2,00	на границе производственной зоны	С
13	1599893,60	499677,90	2,00	на границе производственной зоны	В
14	1599839,50	499507,70	2,00	на границе производственной зоны	Ю
15	1599666,30	499663,60	2,00	на границе производственной зоны	З

Взаим. инв. №

Подп. и дата

Инв. № подл.

Изм.	Кол.уч	Лист	№ док.	Подп.	Дата
------	--------	------	--------	-------	------

18.003-ОВОС.3

Лист

216

Результаты расчета по веществам (расчетные точки)

Типы точек:

- 0 - расчетная точка пользователя
- 1 - точка на границе охранной зоны
- 2 - точка на границе производственной зоны
- 3 - точка на границе СЗЗ
- 4 - на границе жилой зоны
- 5 - на границе застройки
- 6 - точки квотирования

Вещество: 0301 Азота диоксид (Двуокись азота; пероксид азота)

№	Коорд Х(м)	Коорд Y(м)	Высота (м)	Концентр. (д. ПДК)	Концентр. (мг/куб.м)	Напр. ветра	Скор. ветра	Фон		Фон до исключения		Тип точки
								доли ПДК	мг/куб.м	доли ПДК	мг/куб.м	
14	1599839.	499507.7	2,00	3,38	0,676	51	0,70	0,38	0,076	0,38	0,076	2
13	1599893.	499677.9	2,00	2,11	0,422	179	0,70	0,38	0,076	0,38	0,076	2
15	1599666.	499663.6	2,00	0,99	0,199	116	1,35	0,38	0,076	0,38	0,076	2
12	1599790.	499824.7	2,00	0,87	0,175	159	1,87	0,38	0,076	0,38	0,076	2
10	1599844.	499003.7	2,00	0,60	0,119	5	7,00	0,38	0,076	0,38	0,076	3
9	1600503.	499720.2	2,00	0,56	0,112	255	7,00	0,38	0,076	0,38	0,076	3
11	1599166.	499656.4	2,00	0,53	0,105	98	7,00	0,38	0,076	0,38	0,076	3
8	1599744.	500339.6	2,00	0,51	0,102	169	7,00	0,38	0,076	0,38	0,076	3
2	1600746.	499642.4	2,00	0,50	0,099	264	7,00	0,38	0,076	0,38	0,076	5
3	1600887.	499327.8	2,00	0,47	0,094	283	7,00	0,38	0,076	0,38	0,076	5
1	1600030.	501612.0	2,00	0,41	0,081	184	7,00	0,38	0,076	0,38	0,076	5
5	1601133.	497615.8	2,00	0,40	0,080	327	0,70	0,38	0,076	0,38	0,076	5
6	1598728.	501612.0	2,00	0,40	0,080	150	0,70	0,38	0,076	0,38	0,076	5
7	1599090.	502546.3	2,00	0,40	0,079	165	0,70	0,38	0,076	0,38	0,076	5
4	1596065.	499842.8	2,00	0,39	0,078	94	0,97	0,38	0,076	0,38	0,076	5

Вещество: 0303 Аммиак (Азота гидрид)

№	Коорд Х(м)	Коорд Y(м)	Высота (м)	Концентр. (д. ПДК)	Концентр. (мг/куб.м)	Напр. ветра	Скор. ветра	Фон		Фон до исключения		Тип точки
								доли ПДК	мг/куб.м	доли ПДК	мг/куб.м	
12	1599790.	499824.7	2,00	0,38	0,076	183	0,50	-	-	-	-	2
14	1599839.	499507.7	2,00	0,23	0,045	341	0,50	-	-	-	-	2
15	1599666.	499663.6	2,00	0,18	0,035	86	0,50	-	-	-	-	2
13	1599893.	499677.9	2,00	0,17	0,033	264	0,50	-	-	-	-	2
11	1599166.	499656.4	2,00	0,06	0,013	88	0,97	-	-	-	-	3
8	1599744.	500339.6	2,00	0,06	0,012	176	0,97	-	-	-	-	3
10	1599844.	499003.7	2,00	0,06	0,012	355	0,97	-	-	-	-	3
9	1600503.	499720.2	2,00	0,05	0,010	267	0,97	-	-	-	-	3
2	1600746.	499642.4	2,00	0,03	0,006	272	1,35	-	-	-	-	5
3	1600887.	499327.8	2,00	0,02	0,005	288	3,62	-	-	-	-	5
1	1600030.	501612.0	2,00	0,01	0,003	187	7,00	-	-	-	-	5
6	1598728.	501612.0	2,00	0,01	0,002	151	7,00	-	-	-	-	5
5	1601133.	497615.8	2,00	9,52E-03	0,002	327	7,00	-	-	-	-	5
7	1599090.	502546.3	2,00	7,13E-03	0,001	166	7,00	-	-	-	-	5
4	1596065.	499842.8	2,00	4,76E-03	9,517E-04	93	7,00	-	-	-	-	5

Вещество: 0304 Азот (II) оксид (Азот монооксид)

№	Коорд Х(м)	Коорд Y(м)	Высота (м)	Концентр. (д. ПДК)	Концентр. (мг/куб.м)	Напр. ветра	Скор. ветра	Фон		Фон до исключения		Тип точки
								доли ПДК	мг/куб.м	доли ПДК	мг/куб.м	
14	1599839.	499507.7	2,00	0,36	0,145	51	0,70	0,12	0,048	0,12	0,048	2
13	1599893.	499677.9	2,00	0,26	0,104	179	0,70	0,12	0,048	0,12	0,048	2

Взаим. инв. №

Подп. и дата

Инв. № подл.

Изм. Кол.уч Лист № док. Подп. Дата

18.003-ОВОС.3

Лист

217

Формат А4

12	1599790,	499824,7	2,00	0,18	0,071	172	0,50	0,12	0,048	0,12	0,048	2
15	1599666,	499663,6	2,00	0,17	0,068	116	1,35	0,12	0,048	0,12	0,048	2
10	1599844,	499003,7	2,00	0,14	0,055	5	7,00	0,12	0,048	0,12	0,048	3
9	1600503,	499720,2	2,00	0,13	0,054	255	7,00	0,12	0,048	0,12	0,048	3
11	1599166,	499656,4	2,00	0,13	0,053	98	7,00	0,12	0,048	0,12	0,048	3
8	1599744,	500339,6	2,00	0,13	0,053	170	7,00	0,12	0,048	0,12	0,048	3
2	1600746,	499642,4	2,00	0,13	0,052	264	7,00	0,12	0,048	0,12	0,048	5
3	1600887,	499327,8	2,00	0,13	0,051	283	7,00	0,12	0,048	0,12	0,048	5
1	1600030,	501612,0	2,00	0,12	0,049	184	7,00	0,12	0,048	0,12	0,048	5
6	1598728,	501612,0	2,00	0,12	0,049	150	0,70	0,12	0,048	0,12	0,048	5
5	1601133,	497615,8	2,00	0,12	0,049	327	0,70	0,12	0,048	0,12	0,048	5
7	1599090,	502546,3	2,00	0,12	0,049	165	0,70	0,12	0,048	0,12	0,048	5
4	1596065,	499842,8	2,00	0,12	0,048	94	0,97	0,12	0,048	0,12	0,048	5

**Вещество: 0328
Углерод (Пигмент черный)**

№	Коорд Х(м)	Коорд Y(м)	Высота (м)	Концентр. (д. ПДК)	Концентр. (мг/куб.м)	Напр. ветра	Скор. ветра	Фон		Фон до исключения		Тип точки
								доли ПДК	мг/куб.м	доли ПДК	мг/куб.м	
14	1599839,	499507,7	2,00	2,47	0,371	51	0,70	-	-	-	-	2
13	1599893,	499677,9	2,00	1,42	0,214	179	0,70	-	-	-	-	2
15	1599666,	499663,6	2,00	0,50	0,075	116	1,35	-	-	-	-	2
12	1599790,	499824,7	2,00	0,40	0,060	159	1,87	-	-	-	-	2
10	1599844,	499003,7	2,00	0,18	0,027	5	7,00	-	-	-	-	3
9	1600503,	499720,2	2,00	0,15	0,022	255	7,00	-	-	-	-	3
11	1599166,	499656,4	2,00	0,12	0,018	98	7,00	-	-	-	-	3
8	1599744,	500339,6	2,00	0,10	0,016	169	7,00	-	-	-	-	3
2	1600746,	499642,4	2,00	0,09	0,014	264	7,00	-	-	-	-	5
3	1600887,	499327,8	2,00	0,07	0,011	283	7,00	-	-	-	-	5
1	1600030,	501612,0	2,00	0,02	0,003	184	0,70	-	-	-	-	5
5	1601133,	497615,8	2,00	0,02	0,003	327	0,70	-	-	-	-	5
6	1598728,	501612,0	2,00	0,02	0,002	150	0,70	-	-	-	-	5
7	1599090,	502546,3	2,00	0,01	0,002	165	0,70	-	-	-	-	5
4	1596065,	499842,8	2,00	8,92E-03	0,001	94	0,97	-	-	-	-	5

**Вещество: 0330
Сера диоксид**

№	Коорд Х(м)	Коорд Y(м)	Высота (м)	Концентр. (д. ПДК)	Концентр. (мг/куб.м)	Напр. ветра	Скор. ветра	Фон		Фон до исключения		Тип точки
								доли ПДК	мг/куб.м	доли ПДК	мг/куб.м	
14	1599839,	499507,7	2,00	0,31	0,153	51	0,70	0,04	0,018	0,04	0,018	2
13	1599893,	499677,9	2,00	0,19	0,096	179	0,70	0,04	0,018	0,04	0,018	2
15	1599666,	499663,6	2,00	0,09	0,047	115	0,97	0,04	0,018	0,04	0,018	2
12	1599790,	499824,7	2,00	0,08	0,041	160	0,97	0,04	0,018	0,04	0,018	2
10	1599844,	499003,7	2,00	0,06	0,028	5	7,00	0,04	0,018	0,04	0,018	3
9	1600503,	499720,2	2,00	0,05	0,026	255	7,00	0,04	0,018	0,04	0,018	3
11	1599166,	499656,4	2,00	0,05	0,025	98	7,00	0,04	0,018	0,04	0,018	3
8	1599744,	500339,6	2,00	0,05	0,024	170	7,00	0,04	0,018	0,04	0,018	3
2	1600746,	499642,4	2,00	0,05	0,023	264	7,00	0,04	0,018	0,04	0,018	5
3	1600887,	499327,8	2,00	0,04	0,022	283	7,00	0,04	0,018	0,04	0,018	5
1	1600030,	501612,0	2,00	0,04	0,019	184	7,00	0,04	0,018	0,04	0,018	5
5	1601133,	497615,8	2,00	0,04	0,019	327	7,00	0,04	0,018	0,04	0,018	5
6	1598728,	501612,0	2,00	0,04	0,019	151	7,00	0,04	0,018	0,04	0,018	5
7	1599090,	502546,3	2,00	0,04	0,019	165	0,70	0,04	0,018	0,04	0,018	5
4	1596065,	499842,8	2,00	0,04	0,019	94	0,97	0,04	0,018	0,04	0,018	5

Взаим. инв. №

Подп. и дата

Инв. № подл.

Изм. Кол.уч Лист № док. Подп. Дата

18.003-ОВОС.3

Лист

218

Формат А4

Вещество: 0333
Дигидросульфид (Водород сернистый, дигидросульфид, гидросульфид)

№	Коорд Х(м)	Коорд Y(м)	Высота (м)	Концентр. (д. ПДК)	Концентр. (мг/куб.м)	Напр. ветра	Скор. ветра	Фон		Фон до исключения		Тип точки
								доли ПДК	мг/куб.м	доли ПДК	мг/куб.м	
14	1599839	499507,7	2,00	3,97	0,032	51	0,70	0,38	0,003	0,38	0,003	2
13	1599893	499677,9	2,00	2,44	0,020	179	0,70	0,38	0,003	0,38	0,003	2
12	1599790	499824,7	2,00	1,95	0,016	178	0,50	0,38	0,003	0,38	0,003	2
15	1599666	499663,6	2,00	1,18	0,009	115	0,97	0,38	0,003	0,38	0,003	2
10	1599844	499003,7	2,00	0,65	0,005	5	7,00	0,38	0,003	0,38	0,003	3
9	1600503	499720,2	2,00	0,60	0,005	255	7,00	0,38	0,003	0,38	0,003	3
8	1599744	500339,6	2,00	0,59	0,005	171	7,00	0,38	0,003	0,38	0,003	3
11	1599166	499656,4	2,00	0,57	0,005	92	0,70	0,38	0,003	0,38	0,003	3
2	1600746	499642,4	2,00	0,53	0,004	265	7,00	0,38	0,003	0,38	0,003	5
3	1600897	499327,8	2,00	0,50	0,004	284	7,00	0,38	0,003	0,38	0,003	5
1	1600030	501612,0	2,00	0,42	0,003	185	7,00	0,38	0,003	0,38	0,003	5
6	1598728	501612,0	2,00	0,42	0,003	151	7,00	0,38	0,003	0,38	0,003	5
5	1601133	497615,8	2,00	0,41	0,003	327	7,00	0,38	0,003	0,38	0,003	5
7	1599090	502546,3	2,00	0,40	0,003	165	0,70	0,38	0,003	0,38	0,003	5
4	1596065	499842,8	2,00	0,40	0,003	93	0,97	0,38	0,003	0,38	0,003	5

Вещество: 0337
Углерода оксид (Углерод окись; углерод моноокись; угарный газ)

№	Коорд Х(м)	Коорд Y(м)	Высота (м)	Концентр. (д. ПДК)	Концентр. (мг/куб.м)	Напр. ветра	Скор. ветра	Фон		Фон до исключения		Тип точки
								доли ПДК	мг/куб.м	доли ПДК	мг/куб.м	
14	1599839	499507,7	2,00	0,50	2,504	51	0,70	0,46	2,300	0,46	2,300	2
13	1599893	499677,9	2,00	0,48	2,418	179	0,70	0,46	2,300	0,46	2,300	2
15	1599666	499663,6	2,00	0,47	2,348	113	0,70	0,46	2,300	0,46	2,300	2
12	1599790	499824,7	2,00	0,47	2,341	164	0,70	0,46	2,300	0,46	2,300	2
10	1599844	499003,7	2,00	0,46	2,315	5	7,00	0,46	2,300	0,46	2,300	3
9	1600503	499720,2	2,00	0,46	2,313	255	7,00	0,46	2,300	0,46	2,300	3
11	1599166	499656,4	2,00	0,46	2,311	94	0,97	0,46	2,300	0,46	2,300	3
8	1599744	500339,6	2,00	0,46	2,310	170	7,00	0,46	2,300	0,46	2,300	3
2	1600746	499642,4	2,00	0,46	2,309	265	7,00	0,46	2,300	0,46	2,300	5
3	1600897	499327,8	2,00	0,46	2,307	284	7,00	0,46	2,300	0,46	2,300	5
1	1600030	501612,0	2,00	0,46	2,303	185	7,00	0,46	2,300	0,46	2,300	5
6	1598728	501612,0	2,00	0,46	2,302	151	7,00	0,46	2,300	0,46	2,300	5
5	1601133	497615,8	2,00	0,46	2,302	327	7,00	0,46	2,300	0,46	2,300	5
7	1599090	502546,3	2,00	0,46	2,301	166	7,00	0,46	2,300	0,46	2,300	5
4	1596065	499842,8	2,00	0,46	2,301	94	0,97	0,46	2,300	0,46	2,300	5

Вещество: 0410
Метан

№	Коорд Х(м)	Коорд Y(м)	Высота (м)	Концентр. (д. ПДК)	Концентр. (мг/куб.м)	Напр. ветра	Скор. ветра	Фон		Фон до исключения		Тип точки
								доли ПДК	мг/куб.м	доли ПДК	мг/куб.м	
12	1599790	499824,7	2,00	0,11	5,362	182	0,50	-	-	-	-	2
14	1599839	499507,7	2,00	0,09	4,280	341	0,50	-	-	-	-	2
15	1599666	499663,6	2,00	0,07	3,483	87	0,50	-	-	-	-	2
13	1599893	499677,9	2,00	0,07	3,316	264	0,50	-	-	-	-	2
11	1599166	499656,4	2,00	0,02	1,197	89	0,97	-	-	-	-	3
8	1599744	500339,6	2,00	0,02	1,098	177	0,97	-	-	-	-	3
10	1599844	499003,7	2,00	0,02	1,094	355	0,97	-	-	-	-	3
9	1600503	499720,2	2,00	0,02	0,952	266	0,97	-	-	-	-	3
2	1600746	499642,4	2,00	0,01	0,600	272	1,87	-	-	-	-	5
3	1600897	499327,8	2,00	9,28E-03	0,464	287	3,62	-	-	-	-	5

Взаим. инв. №

Подп. и дата

Инв. № подл.

Изм. Кол.уч Лист № док. Подп. Дата

18.003-ОВОС.3

Лист

219

Формат А4

1	1600030,	501612,0	2,00	5,04E-03	0,252	187	7,00	-	-	-	-	5
6	1598728,	501612,0	2,00	4,23E-03	0,212	151	7,00	-	-	-	-	5
5	1601133,	497615,8	2,00	3,59E-03	0,180	327	7,00	-	-	-	-	5
7	1599090,	502546,3	2,00	2,67E-03	0,133	166	7,00	-	-	-	-	5
4	1596065,	499842,8	2,00	1,79E-03	0,089	93	7,00	-	-	-	-	5

Вещество: 0616
Диметилбензол (смесь о-, м-, п- изомеров) (Метилтолуол)

№	Коорд Х(м)	Коорд Y(м)	Высота (м)	Концентр. (д. ПДК)	Концентр. (мг/куб.м)	Напр. ветра	Скор. ветра	Фон		Фон до исключения		Тип точки
								доли ПДК	мг/куб.м	доли ПДК	мг/куб.м	
12	1599790,	499824,7	2,00	0,18	0,036	182	0,50	-	-	-	-	2
14	1599839,	499507,7	2,00	0,17	0,035	340	0,50	-	-	-	-	2
15	1599666,	499663,6	2,00	0,15	0,029	88	0,50	-	-	-	-	2
13	1599893,	499677,9	2,00	0,14	0,028	263	0,50	-	-	-	-	2
11	1599166,	499656,4	2,00	0,05	0,010	89	0,97	-	-	-	-	3
10	1599844,	499003,7	2,00	0,04	0,009	355	0,97	-	-	-	-	3
8	1599744,	500339,6	2,00	0,04	0,009	177	0,97	-	-	-	-	3
9	1600503,	499720,2	2,00	0,04	0,008	266	0,97	-	-	-	-	3
2	1600746,	499642,4	2,00	0,02	0,005	272	1,87	-	-	-	-	5
3	1600887,	499327,8	2,00	0,02	0,004	287	3,62	-	-	-	-	5
1	1600030,	501612,0	2,00	0,01	0,002	187	7,00	-	-	-	-	5
6	1598728,	501612,0	2,00	8,58E-03	0,002	151	7,00	-	-	-	-	5
5	1601133,	497615,8	2,00	7,32E-03	0,001	327	7,00	-	-	-	-	5
7	1599090,	502546,3	2,00	5,42E-03	0,001	166	7,00	-	-	-	-	5
4	1596065,	499842,8	2,00	3,64E-03	7,278E-04	93	7,00	-	-	-	-	5

Вещество: 0621
Метилбензол (Фенилметан)

№	Коорд Х(м)	Коорд Y(м)	Высота (м)	Концентр. (д. ПДК)	Концентр. (мг/куб.м)	Напр. ветра	Скор. ветра	Фон		Фон до исключения		Тип точки
								доли ПДК	мг/куб.м	доли ПДК	мг/куб.м	
12	1599790,	499824,7	2,00	0,10	0,058	182	0,50	-	-	-	-	2
14	1599839,	499507,7	2,00	0,10	0,057	340	0,50	-	-	-	-	2
15	1599666,	499663,6	2,00	0,08	0,048	88	0,50	-	-	-	-	2
13	1599893,	499677,9	2,00	0,08	0,045	263	0,50	-	-	-	-	2
11	1599166,	499656,4	2,00	0,03	0,016	89	0,97	-	-	-	-	3
10	1599844,	499003,7	2,00	0,02	0,015	355	0,97	-	-	-	-	3
8	1599744,	500339,6	2,00	0,02	0,014	177	0,97	-	-	-	-	3
9	1600503,	499720,2	2,00	0,02	0,013	266	0,97	-	-	-	-	3
2	1600746,	499642,4	2,00	0,01	0,008	272	1,87	-	-	-	-	5
3	1600887,	499327,8	2,00	0,01	0,006	287	3,62	-	-	-	-	5
1	1600030,	501612,0	2,00	5,54E-03	0,003	187	7,00	-	-	-	-	5
6	1598728,	501612,0	2,00	4,67E-03	0,003	151	7,00	-	-	-	-	5
5	1601133,	497615,8	2,00	3,98E-03	0,002	327	7,00	-	-	-	-	5
7	1599090,	502546,3	2,00	2,95E-03	0,002	166	7,00	-	-	-	-	5
4	1596065,	499842,8	2,00	1,98E-03	0,001	93	7,00	-	-	-	-	5

Вещество: 0627
Этилбензол (Фенилэтан)

№	Коорд Х(м)	Коорд Y(м)	Высота (м)	Концентр. (д. ПДК)	Концентр. (мг/куб.м)	Напр. ветра	Скор. ветра	Фон		Фон до исключения		Тип точки
								доли ПДК	мг/куб.м	доли ПДК	мг/куб.м	
12	1599790,	499824,7	2,00	0,38	0,008	182	0,50	-	-	-	-	2
14	1599839,	499507,7	2,00	0,37	0,007	340	0,50	-	-	-	-	2
15	1599666,	499663,6	2,00	0,31	0,006	88	0,50	-	-	-	-	2
13	1599893,	499677,9	2,00	0,30	0,006	263	0,50	-	-	-	-	2
11	1599166,	499656,4	2,00	0,11	0,002	89	0,97	-	-	-	-	3

Взаим. инв. №

Подп. и дата

Инв. № подл.

Изм.	Кол.уч	Лист	№ док.	Подп.	Дата
------	--------	------	--------	-------	------

18.003-ОВОС.3

Лист

220

Формат А4

10	1599844.	499003,7	2,00	0,10	0,002	355	0,97	-	-	-	-	3
8	1599744.	500339,6	2,00	0,09	0,002	177	0,97	-	-	-	-	3
9	1600503.	499720,2	2,00	0,08	0,002	266	0,97	-	-	-	-	3
2	1600746.	499642,4	2,00	0,05	0,001	272	1,87	-	-	-	-	5
3	1600887.	499327,8	2,00	0,04	8,161E-04	287	3,62	-	-	-	-	5
1	1600030.	501612,0	2,00	0,02	4,372E-04	187	7,00	-	-	-	-	5
6	1599728.	501612,0	2,00	0,02	3,683E-04	151	7,00	-	-	-	-	5
5	1601133.	497615,8	2,00	0,02	3,142E-04	327	7,00	-	-	-	-	5
7	1599090.	502546,3	2,00	0,01	2,325E-04	166	7,00	-	-	-	-	5
4	1596065.	499842,8	2,00	7,81E-03	1,562E-04	93	7,00	-	-	-	-	5

Вещество: 1071
Гидроксibenзол (фенол)

№	Коорд Х(м)	Коорд Y(м)	Высота (м)	Концентр. (д. ПДК)	Концентр. (мг/куб.м)	Напр. ветра	Скор. ветра	Фон		Фон до исключения		Тип точки
								доли ПДК	мг/куб.м	доли ПДК	мг/куб.м	
12	1599790.	499824,7	2,00	0,02	2,488E-04	184	0,50	-	-	-	-	2
13	1599893.	499677,9	2,00	8,53E-03	8,535E-05	316	0,97	-	-	-	-	2
15	1599666.	499663,6	2,00	7,40E-03	7,401E-05	44	0,97	-	-	-	-	2
14	1599839.	499507,7	2,00	3,39E-03	3,389E-05	350	2,80	-	-	-	-	2
8	1599744.	500339,6	2,00	1,48E-03	1,477E-05	176	7,00	-	-	-	-	3
11	1599166.	499656,4	2,00	1,21E-03	1,208E-05	78	7,00	-	-	-	-	3
9	1600503.	499720,2	2,00	1,00E-03	1,005E-05	276	7,00	-	-	-	-	3
10	1599844.	499003,7	2,00	8,85E-04	8,850E-06	356	7,00	-	-	-	-	3
2	1600746.	499642,4	2,00	6,26E-04	6,259E-06	279	7,00	-	-	-	-	5
3	1600887.	499327,8	2,00	4,38E-04	4,380E-06	293	7,00	-	-	-	-	5
1	1600030.	501612,0	2,00	1,97E-04	1,971E-06	188	7,00	-	-	-	-	5
6	1598728.	501612,0	2,00	1,57E-04	1,567E-06	150	0,70	-	-	-	-	5
5	1601133.	497615,8	2,00	1,26E-04	1,256E-06	328	0,70	-	-	-	-	5
7	1599090.	502546,3	2,00	1,12E-04	1,115E-06	166	0,70	-	-	-	-	5
4	1596065.	499842,8	2,00	7,95E-05	7,950E-07	91	0,97	-	-	-	-	5

Вещество: 1325
Формальдегид (Муравьиный альдегид, оксометан, метиленоксид)

№	Коорд Х(м)	Коорд Y(м)	Высота (м)	Концентр. (д. ПДК)	Концентр. (мг/куб.м)	Напр. ветра	Скор. ветра	Фон		Фон до исключения		Тип точки
								доли ПДК	мг/куб.м	доли ПДК	мг/куб.м	
14	1599839.	499507,7	2,00	1,03	0,052	51	0,70	0,40	0,020	0,40	0,020	2
13	1599893.	499677,9	2,00	0,76	0,038	179	0,70	0,40	0,020	0,40	0,020	2
12	1599790.	499824,7	2,00	0,71	0,035	178	0,50	0,40	0,020	0,40	0,020	2
15	1599666.	499663,6	2,00	0,60	0,030	107	0,50	0,40	0,020	0,40	0,020	2
10	1599844.	499003,7	2,00	0,47	0,023	359	0,97	0,40	0,020	0,40	0,020	3
11	1599166.	499656,4	2,00	0,46	0,023	91	0,97	0,40	0,020	0,40	0,020	3
8	1599744.	500339,6	2,00	0,46	0,023	174	0,97	0,40	0,020	0,40	0,020	3
9	1600503.	499720,2	2,00	0,46	0,023	262	0,97	0,40	0,020	0,40	0,020	3
2	1600746.	499642,4	2,00	0,44	0,022	269	0,97	0,40	0,020	0,40	0,020	5
3	1600887.	499327,8	2,00	0,43	0,022	285	7,00	0,40	0,020	0,40	0,020	5
1	1600030.	501612,0	2,00	0,41	0,021	186	7,00	0,40	0,020	0,40	0,020	5
6	1598728.	501612,0	2,00	0,41	0,021	151	7,00	0,40	0,020	0,40	0,020	5
5	1601133.	497615,8	2,00	0,41	0,021	327	7,00	0,40	0,020	0,40	0,020	5
7	1599090.	502546,3	2,00	0,41	0,020	166	7,00	0,40	0,020	0,40	0,020	5
4	1596065.	499842,8	2,00	0,41	0,020	93	7,00	0,40	0,020	0,40	0,020	5

Вещество: 1555
Этановая кислота (Метанкарбонвая кислота)

№	Коорд Х(м)	Коорд Y(м)	Высота (м)	Концентр. (д. ПДК)	Концентр. (мг/куб.м)	Напр. ветра	Скор. ветра	Фон		Фон до исключения		Тип точки
								доли ПДК	мг/куб.м	доли ПДК	мг/куб.м	

Инв. № подл. Подп. и дата Взаим. инв. №

Изм. Кол.уч Лист № док. Подп. Дата

18.003-ОВОС.3

Лист

221

14	1599839	499507,7	2,00	0,52	0,103	51	0,70	-	-	-	-	2
13	1599893	499677,9	2,00	0,30	0,060	179	0,70	-	-	-	-	2
15	1599666	499663,6	2,00	0,10	0,021	116	1,35	-	-	-	-	2
12	1599790	499824,7	2,00	0,08	0,017	159	1,87	-	-	-	-	2
10	1599844	499003,7	2,00	0,04	0,007	5	7,00	-	-	-	-	3
9	1600503	499720,2	2,00	0,03	0,006	255	7,00	-	-	-	-	3
11	1599166	499656,4	2,00	0,02	0,005	98	7,00	-	-	-	-	3
8	1599744	500339,6	2,00	0,02	0,004	169	7,00	-	-	-	-	3
2	1600746	499642,4	2,00	0,02	0,004	264	7,00	-	-	-	-	5
3	1600887	499327,8	2,00	0,01	0,003	283	7,00	-	-	-	-	5
1	1600030	501612,0	2,00	4,06E-03	8,122E-04	184	0,70	-	-	-	-	5
5	1601133	497615,8	2,00	3,58E-03	7,168E-04	327	0,70	-	-	-	-	5
6	1598728	501612,0	2,00	3,47E-03	6,935E-04	150	0,70	-	-	-	-	5
7	1599090	502546,3	2,00	2,56E-03	5,126E-04	165	0,70	-	-	-	-	5
4	1596065	499842,8	2,00	1,87E-03	3,736E-04	94	0,97	-	-	-	-	5

Вещество: 1716
Одорант СПМ

№	Коорд Х(м)	Коорд Y(м)	Высота (м)	Концентр. (д. ПДК)	Концентр. (мг/куб.м)	Напр. ветра	Скор. ветра	Фон		Фон до исключения		Тип точки
								доли ПДК	мг/куб.м	доли ПДК	мг/куб.м	
12	1599790	499824,7	2,00	0,02	2,239E-04	184	0,50	-	-	-	-	2
13	1599893	499677,9	2,00	6,40E-03	7,681E-05	316	0,97	-	-	-	-	2
15	1599666	499663,6	2,00	5,55E-03	6,661E-05	44	0,97	-	-	-	-	2
14	1599839	499507,7	2,00	2,54E-03	3,050E-05	350	2,60	-	-	-	-	2
8	1599744	500339,6	2,00	1,11E-03	1,330E-05	176	7,00	-	-	-	-	3
11	1599166	499656,4	2,00	9,06E-04	1,087E-05	78	7,00	-	-	-	-	3
9	1600503	499720,2	2,00	7,54E-04	9,042E-06	276	7,00	-	-	-	-	3
10	1599844	499003,7	2,00	6,64E-04	7,965E-06	356	7,00	-	-	-	-	3
2	1600746	499642,4	2,00	4,69E-04	5,633E-06	279	7,00	-	-	-	-	5
3	1600887	499327,8	2,00	3,29E-04	3,942E-06	293	7,00	-	-	-	-	5
1	1600030	501612,0	2,00	1,48E-04	1,774E-06	188	7,00	-	-	-	-	5
6	1598728	501612,0	2,00	1,18E-04	1,410E-06	150	0,70	-	-	-	-	5
5	1601133	497615,8	2,00	9,42E-05	1,130E-06	328	0,70	-	-	-	-	5
7	1599090	502546,3	2,00	8,36E-05	1,004E-06	166	0,70	-	-	-	-	5
4	1596065	499842,8	2,00	5,96E-05	7,155E-07	91	0,97	-	-	-	-	5

Вещество: 3816
Полигексаметиленгуанидин гидрохлорид

№	Коорд Х(м)	Коорд Y(м)	Высота (м)	Концентр. (д. ПДК)	Концентр. (мг/куб.м)	Напр. ветра	Скор. ветра	Фон		Фон до исключения		Тип точки
								доли ПДК	мг/куб.м	доли ПДК	мг/куб.м	
13	1599893	499677,9	2,00	0,75	0,023	143	0,97	-	-	-	-	2
14	1599839	499507,7	2,00	0,73	0,022	70	0,97	-	-	-	-	2
12	1599790	499824,7	2,00	0,23	0,007	144	3,62	-	-	-	-	2
15	1599666	499663,6	2,00	0,22	0,007	108	3,62	-	-	-	-	2
9	1600503	499720,2	2,00	0,12	0,004	253	7,00	-	-	-	-	3
10	1599844	499003,7	2,00	0,11	0,003	14	7,00	-	-	-	-	3
2	1600746	499642,4	2,00	0,07	0,002	264	7,00	-	-	-	-	5
8	1599744	500339,6	2,00	0,07	0,002	163	7,00	-	-	-	-	3
11	1599166	499656,4	2,00	0,07	0,002	97	7,00	-	-	-	-	3
3	1600887	499327,8	2,00	0,05	0,002	284	7,00	-	-	-	-	5
1	1600030	501612,0	2,00	0,01	3,872E-04	181	7,00	-	-	-	-	5
5	1601133	497615,8	2,00	0,01	3,471E-04	329	0,70	-	-	-	-	5
6	1598728	501612,0	2,00	0,01	3,229E-04	149	0,70	-	-	-	-	5
7	1599090	502546,3	2,00	8,05E-03	2,416E-04	163	0,70	-	-	-	-	5
4	1596065	499842,8	2,00	5,61E-03	1,683E-04	94	0,97	-	-	-	-	5

Взаим. инв. №

Подп. и дата

Инв. № подл.

Изм.	Кол.уч	Лист	№ док.	Подп.	Дата
------	--------	------	--------	-------	------

18.003-ОВОС.3

Лист

222

Формат А4

Вещество: 6003
Аммиак, сероводород

№	Коорд Х(м)	Коорд Y(м)	Высота (м)	Концентр. (д. ПДК)	Концентр. (мг/куб.м)	Напр. ветра	Скор. ветра	Фон		Фон до исключения		Тип точки
								доли ПДК	мг/куб.м	доли ПДК	мг/куб.м	
14	1599839,	499507,7	2,00	3,59	-	51	0,70	-	-	-	-	2
13	1599893,	499677,9	2,00	2,07	-	179	0,70	-	-	-	-	2
12	1599790,	499824,7	2,00	1,95	-	179	0,50	-	-	-	-	2
15	1599666,	499663,6	2,00	0,91	-	113	0,70	-	-	-	-	2
10	1599844,	499003,7	2,00	0,30	-	1	0,97	-	-	-	-	3
8	1599744,	500339,6	2,00	0,26	-	174	0,97	-	-	-	-	3
11	1599166,	499656,4	2,00	0,25	-	91	0,70	-	-	-	-	3
9	1600503,	499720,2	2,00	0,24	-	261	0,97	-	-	-	-	3
2	1600746,	499642,4	2,00	0,17	-	266	7,00	-	-	-	-	5
3	1600887,	499327,8	2,00	0,15	-	285	7,00	-	-	-	-	5
1	1600030,	501612,0	2,00	0,06	-	186	7,00	-	-	-	-	5
6	1598728,	501612,0	2,00	0,05	-	151	7,00	-	-	-	-	5
5	1601133,	497615,8	2,00	0,05	-	327	7,00	-	-	-	-	5
7	1599090,	502546,3	2,00	0,03	-	166	7,00	-	-	-	-	5
4	1596065,	499842,8	2,00	0,02	-	93	0,97	-	-	-	-	5

Вещество: 6004
Аммиак, сероводород, формальдегид

№	Коорд Х(м)	Коорд Y(м)	Высота (м)	Концентр. (д. ПДК)	Концентр. (мг/куб.м)	Напр. ветра	Скор. ветра	Фон		Фон до исключения		Тип точки
								доли ПДК	мг/куб.м	доли ПДК	мг/куб.м	
14	1599839,	499507,7	2,00	4,22	-	51	0,70	-	-	-	-	2
13	1599893,	499677,9	2,00	2,43	-	179	0,70	-	-	-	-	2
12	1599790,	499824,7	2,00	2,25	-	179	0,50	-	-	-	-	2
15	1599666,	499663,6	2,00	1,10	-	113	0,70	-	-	-	-	2
10	1599844,	499003,7	2,00	0,37	-	1	0,97	-	-	-	-	3
8	1599744,	500339,6	2,00	0,31	-	174	0,97	-	-	-	-	3
11	1599166,	499656,4	2,00	0,31	-	91	0,70	-	-	-	-	3
9	1600503,	499720,2	2,00	0,30	-	261	0,97	-	-	-	-	3
2	1600746,	499642,4	2,00	0,20	-	266	7,00	-	-	-	-	5
3	1600887,	499327,8	2,00	0,18	-	285	7,00	-	-	-	-	5
1	1600030,	501612,0	2,00	0,08	-	186	7,00	-	-	-	-	5
6	1598728,	501612,0	2,00	0,06	-	151	7,00	-	-	-	-	5
5	1601133,	497615,8	2,00	0,06	-	327	7,00	-	-	-	-	5
7	1599090,	502546,3	2,00	0,04	-	166	7,00	-	-	-	-	5
4	1596065,	499842,8	2,00	0,03	-	93	0,97	-	-	-	-	5

Вещество: 6005
Аммиак, формальдегид

№	Коорд Х(м)	Коорд Y(м)	Высота (м)	Концентр. (д. ПДК)	Концентр. (мг/куб.м)	Напр. ветра	Скор. ветра	Фон		Фон до исключения		Тип точки
								доли ПДК	мг/куб.м	доли ПДК	мг/куб.м	
12	1599790,	499824,7	2,00	0,68	-	181	0,50	-	-	-	-	2
14	1599839,	499507,7	2,00	0,63	-	51	0,70	-	-	-	-	2
13	1599893,	499677,9	2,00	0,36	-	179	0,70	-	-	-	-	2
15	1599666,	499663,6	2,00	0,36	-	100	0,50	-	-	-	-	2
10	1599844,	499003,7	2,00	0,12	-	357	0,97	-	-	-	-	3
11	1599166,	499656,4	2,00	0,12	-	90	0,97	-	-	-	-	3
8	1599744,	500339,6	2,00	0,12	-	175	0,97	-	-	-	-	3
9	1600503,	499720,2	2,00	0,10	-	264	0,97	-	-	-	-	3
2	1600746,	499642,4	2,00	0,07	-	270	0,97	-	-	-	-	5
3	1600887,	499327,8	2,00	0,05	-	286	7,00	-	-	-	-	5

Инд. № подл. Подп. и дата Взаим. инв. №

Изм. Кол.уч Лист № док. Подп. Дата

18.003-ОВОС.3

Лист
223

1	1600030,	501612,0	2,00	0,03	-	187	7,00	-	-	-	5
6	1598728,	501612,0	2,00	0,02	-	151	7,00	-	-	-	5
5	1601133,	497615,8	2,00	0,02	-	327	7,00	-	-	-	5
7	1599090,	502546,3	2,00	0,01	-	166	7,00	-	-	-	5
4	1596065,	499842,8	2,00	9,97E-03	-	93	7,00	-	-	-	5

Вещество: 6010
Азота диоксид, серы диоксид, углерода оксид, фенол

№	Коорд Х(м)	Коорд Y(м)	Высота (м)	Концентр. (д. ПДК)	Концентр. (мг/куб.м)	Напр. ветра	Скор. ветра	Фон		Фон до исключения		Тип точки
								доли ПДК	мг/куб.м	доли ПДК	мг/куб.м	
14	1599839,	499507,7	2,00	3,31	-	51	0,70	-	-	-	-	2
13	1599893,	499677,9	2,00	1,91	-	179	0,70	-	-	-	-	2
15	1599666,	499663,6	2,00	0,68	-	115	1,35	-	-	-	-	2
12	1599790,	499824,7	2,00	0,55	-	159	1,35	-	-	-	-	2
10	1599844,	499003,7	2,00	0,24	-	5	7,00	-	-	-	-	3
9	1600503,	499720,2	2,00	0,20	-	255	7,00	-	-	-	-	3
11	1599166,	499656,4	2,00	0,16	-	98	7,00	-	-	-	-	3
8	1599744,	500339,6	2,00	0,14	-	169	7,00	-	-	-	-	3
2	1600746,	499642,4	2,00	0,13	-	264	7,00	-	-	-	-	5
3	1600887,	499327,8	2,00	0,10	-	283	7,00	-	-	-	-	5
1	1600030,	501612,0	2,00	0,03	-	184	7,00	-	-	-	-	5
5	1601133,	497615,8	2,00	0,02	-	327	0,70	-	-	-	-	5
6	1598728,	501612,0	2,00	0,02	-	151	0,70	-	-	-	-	5
7	1599090,	502546,3	2,00	0,02	-	165	0,70	-	-	-	-	5
4	1596065,	499842,8	2,00	0,01	-	94	0,97	-	-	-	-	5

Вещество: 6035
Сероводород, формальдегид

№	Коорд Х(м)	Коорд Y(м)	Высота (м)	Концентр. (д. ПДК)	Концентр. (мг/куб.м)	Напр. ветра	Скор. ветра	Фон		Фон до исключения		Тип точки
								доли ПДК	мг/куб.м	доли ПДК	мг/куб.м	
14	1599839,	499507,7	2,00	4,22	-	51	0,70	-	-	-	-	2
13	1599893,	499677,9	2,00	2,43	-	179	0,70	-	-	-	-	2
12	1599790,	499824,7	2,00	1,88	-	178	0,50	-	-	-	-	2
15	1599666,	499663,6	2,00	1,00	-	114	0,70	-	-	-	-	2
10	1599844,	499003,7	2,00	0,33	-	4	7,00	-	-	-	-	3
9	1600503,	499720,2	2,00	0,27	-	255	7,00	-	-	-	-	3
8	1599744,	500339,6	2,00	0,26	-	172	7,00	-	-	-	-	3
11	1599166,	499656,4	2,00	0,25	-	92	0,70	-	-	-	-	3
2	1600746,	499642,4	2,00	0,19	-	265	7,00	-	-	-	-	5
3	1600887,	499327,8	2,00	0,16	-	284	7,00	-	-	-	-	5
1	1600030,	501612,0	2,00	0,06	-	186	7,00	-	-	-	-	5
6	1598728,	501612,0	2,00	0,05	-	151	7,00	-	-	-	-	5
5	1601133,	497615,8	2,00	0,05	-	327	7,00	-	-	-	-	5
7	1599090,	502546,3	2,00	0,03	-	165	0,70	-	-	-	-	5
4	1596065,	499842,8	2,00	0,02	-	93	0,97	-	-	-	-	5

Вещество: 6038
Серы диоксид и фенол

№	Коорд Х(м)	Коорд Y(м)	Высота (м)	Концентр. (д. ПДК)	Концентр. (мг/куб.м)	Напр. ветра	Скор. ветра	Фон		Фон до исключения		Тип точки
								доли ПДК	мг/куб.м	доли ПДК	мг/куб.м	
14	1599839,	499507,7	2,00	0,27	-	51	0,70	-	-	-	-	2
13	1599893,	499677,9	2,00	0,16	-	179	0,70	-	-	-	-	2
12	1599790,	499824,7	2,00	0,06	-	170	0,50	-	-	-	-	2
15	1599666,	499663,6	2,00	0,06	-	115	0,97	-	-	-	-	2
10	1599844,	499003,7	2,00	0,02	-	5	7,00	-	-	-	-	3

Взаим. инв. №

Подп. и дата

Инв. № подл.

Изм.	Кол.уч	Лист	№ док.	Подп.	Дата
------	--------	------	--------	-------	------

18.003-ОВОС.3

Лист

224

Формат А4

9	1600503,	499720,2	2,00	0,02	-	255	7,00	-	-	-	-	3
11	1599166,	499656,4	2,00	0,01	-	98	7,00	-	-	-	-	3
8	1599744,	500339,6	2,00	0,01	-	170	7,00	-	-	-	-	3
2	1600746,	499642,4	2,00	0,01	-	264	7,00	-	-	-	-	5
3	1600887,	499327,8	2,00	8,68E-03	-	283	7,00	-	-	-	-	5
1	1600030,	501612,0	2,00	2,84E-03	-	185	7,00	-	-	-	-	5
6	1598728,	501612,0	2,00	2,35E-03	-	151	7,00	-	-	-	-	5
5	1601133,	497615,8	2,00	2,32E-03	-	327	7,00	-	-	-	-	5
7	1599090,	502546,3	2,00	1,67E-03	-	165	0,70	-	-	-	-	5
4	1596065,	499842,8	2,00	1,21E-03	-	94	0,97	-	-	-	-	5

Вещество: 6043
Серы диоксид и сероводород

№	Коорд Х(м)	Коорд Y(м)	Высота (м)	Концентр. (д. ПДК)	Концентр. (мг/куб.м)	Напр. ветра	Скор. ветра	Фон		Фон до исключения		Тип точки
								доли ПДК	мг/куб.м	доли ПДК	мг/куб.м	
14	1599839,	499507,7	2,00	3,86	-	51	0,70	-	-	-	-	2
13	1599893,	499677,9	2,00	2,22	-	179	0,70	-	-	-	-	2
12	1599790,	499824,7	2,00	1,61	-	178	0,50	-	-	-	-	2
15	1599666,	499663,6	2,00	0,87	-	115	0,97	-	-	-	-	2
10	1599844,	499003,7	2,00	0,30	-	5	7,00	-	-	-	-	3
9	1600503,	499720,2	2,00	0,24	-	255	7,00	-	-	-	-	3
8	1599744,	500339,6	2,00	0,23	-	171	7,00	-	-	-	-	3
11	1599166,	499656,4	2,00	0,20	-	93	0,70	-	-	-	-	3
2	1600746,	499642,4	2,00	0,16	-	265	7,00	-	-	-	-	5
3	1600887,	499327,8	2,00	0,14	-	284	7,00	-	-	-	-	5
1	1600030,	501612,0	2,00	0,05	-	185	7,00	-	-	-	-	5
6	1598728,	501612,0	2,00	0,04	-	151	7,00	-	-	-	-	5
5	1601133,	497615,8	2,00	0,04	-	327	7,00	-	-	-	-	5
7	1599090,	502546,3	2,00	0,03	-	165	0,70	-	-	-	-	5
4	1596065,	499842,8	2,00	0,02	-	93	0,97	-	-	-	-	5

Вещество: 6204
Азота диоксид, серы диоксид

№	Коорд Х(м)	Коорд Y(м)	Высота (м)	Концентр. (д. ПДК)	Концентр. (мг/куб.м)	Напр. ветра	Скор. ветра	Фон		Фон до исключения		Тип точки
								доли ПДК	мг/куб.м	доли ПДК	мг/куб.м	
14	1599839,	499507,7	2,00	2,04	-	51	0,70	-	-	-	-	2
13	1599893,	499677,9	2,00	1,18	-	179	0,70	-	-	-	-	2
15	1599666,	499663,6	2,00	0,42	-	115	1,35	-	-	-	-	2
12	1599790,	499824,7	2,00	0,34	-	159	1,87	-	-	-	-	2
10	1599844,	499003,7	2,00	0,15	-	5	7,00	-	-	-	-	3
9	1600503,	499720,2	2,00	0,12	-	255	7,00	-	-	-	-	3
11	1599166,	499656,4	2,00	0,10	-	98	7,00	-	-	-	-	3
8	1599744,	500339,6	2,00	0,09	-	169	7,00	-	-	-	-	3
2	1600746,	499642,4	2,00	0,08	-	264	7,00	-	-	-	-	5
3	1600887,	499327,8	2,00	0,06	-	283	7,00	-	-	-	-	5
1	1600030,	501612,0	2,00	0,02	-	184	7,00	-	-	-	-	5
5	1601133,	497615,8	2,00	0,01	-	327	0,70	-	-	-	-	5
6	1598728,	501612,0	2,00	0,01	-	151	0,70	-	-	-	-	5
7	1599090,	502546,3	2,00	0,01	-	165	0,70	-	-	-	-	5
4	1596065,	499842,8	2,00	7,81E-03	-	94	0,97	-	-	-	-	5

Взаим. инв. №

Подп. и дата

Инв. № подл.

Изм.	Кол.уч	Лист	№ док.	Подп.	Дата
------	--------	------	--------	-------	------

18.003-ОВОС.3

Лист

225

Формат А4

Отчет

Вариант расчета: Полигон (14) - Расчет рассеивания по МРР-2017 [17.12.2021 19:12 - 17.12.2021 19:13], ЛЕТО

Тип расчета: Расчеты по веществам

Код расчета: 0301 (Азота диоксид (Двуокись азота; пероксид азота))

Параметр: Концентрация вредного вещества (в долях ПДК)

Высота 2м

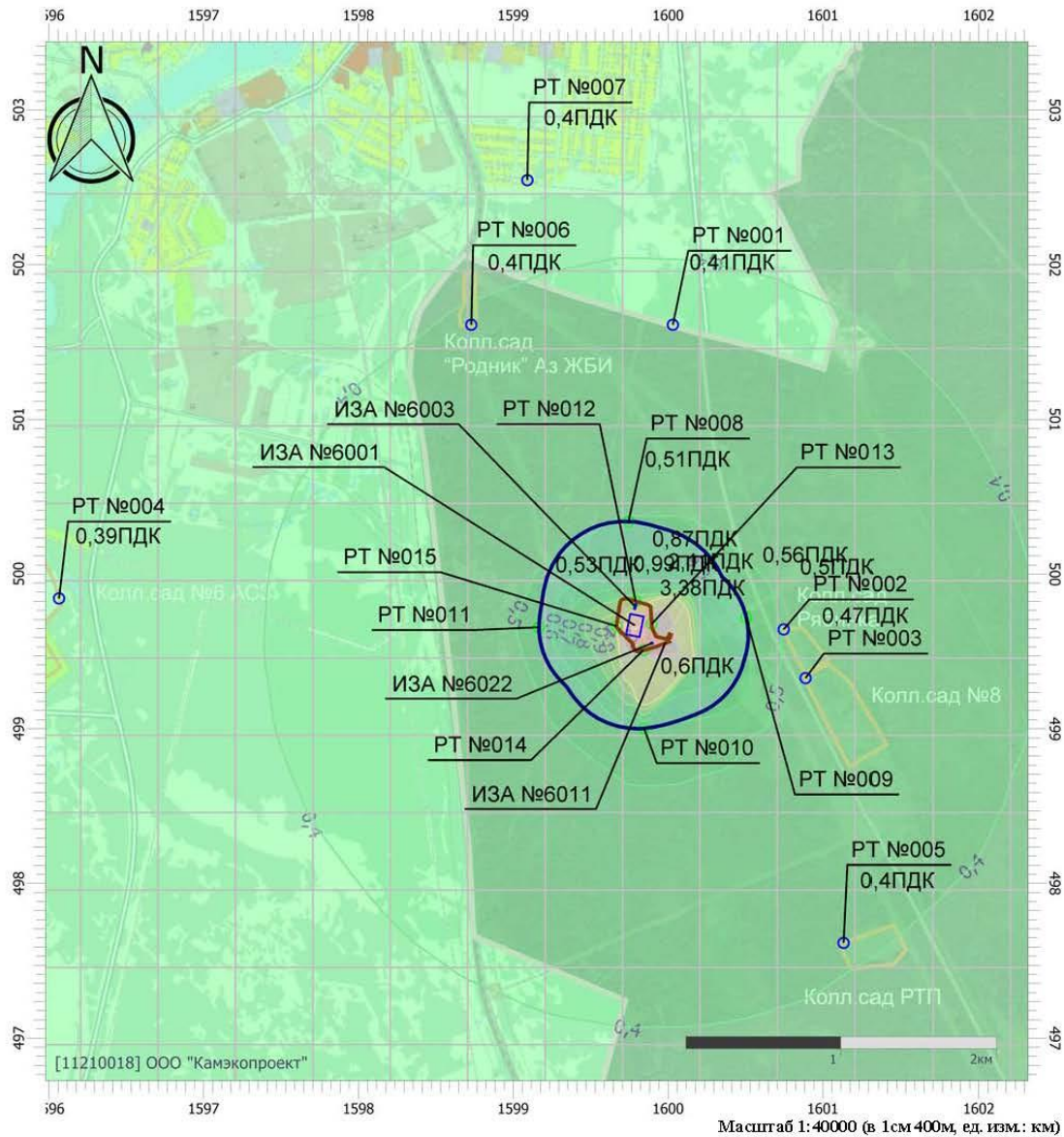

Цветовая схема (ПДК)

0 и ниже	(0,05 - 0,1]	(0,1 - 0,2]	(0,2 - 0,3]
(0,3 - 0,4]	(0,4 - 0,5]	(0,5 - 0,6]	(0,6 - 0,7]
(0,7 - 0,8]	(0,8 - 0,9]	(0,9 - 1]	(1 - 1,5]
(1,5 - 2]	(2 - 3]	(3 - 4]	(4 - 5]
(5 - 7,5]	(7,5 - 10]	(10 - 25]	(25 - 50]
(50 - 100]	(100 - 250]	(250 - 500]	(500 - 1000]
(1000 - 5000]	(5000 - 10000]	(10000 - 100000]	Выше 100000

Инв. № подл.	Подп. и дата	Взаим. инв. №

Изм.	Кол.уч	Лист	№ док.	Подп.	Дата

18.003-ОВОС.3

Лист
226

Отчет

Вариант расчета: Полигон (14) - Расчет рассеивания по МРР-2017 [17.12.2021 19:12 - 17.12.2021 19:13], ЛЕТО

Тип расчета: Расчеты по веществам

Код расчета: 0304 (Азот (II) оксид (Азот монооксид))

Параметр: Концентрация вредного вещества (в долях ПДК)

Высота 2м

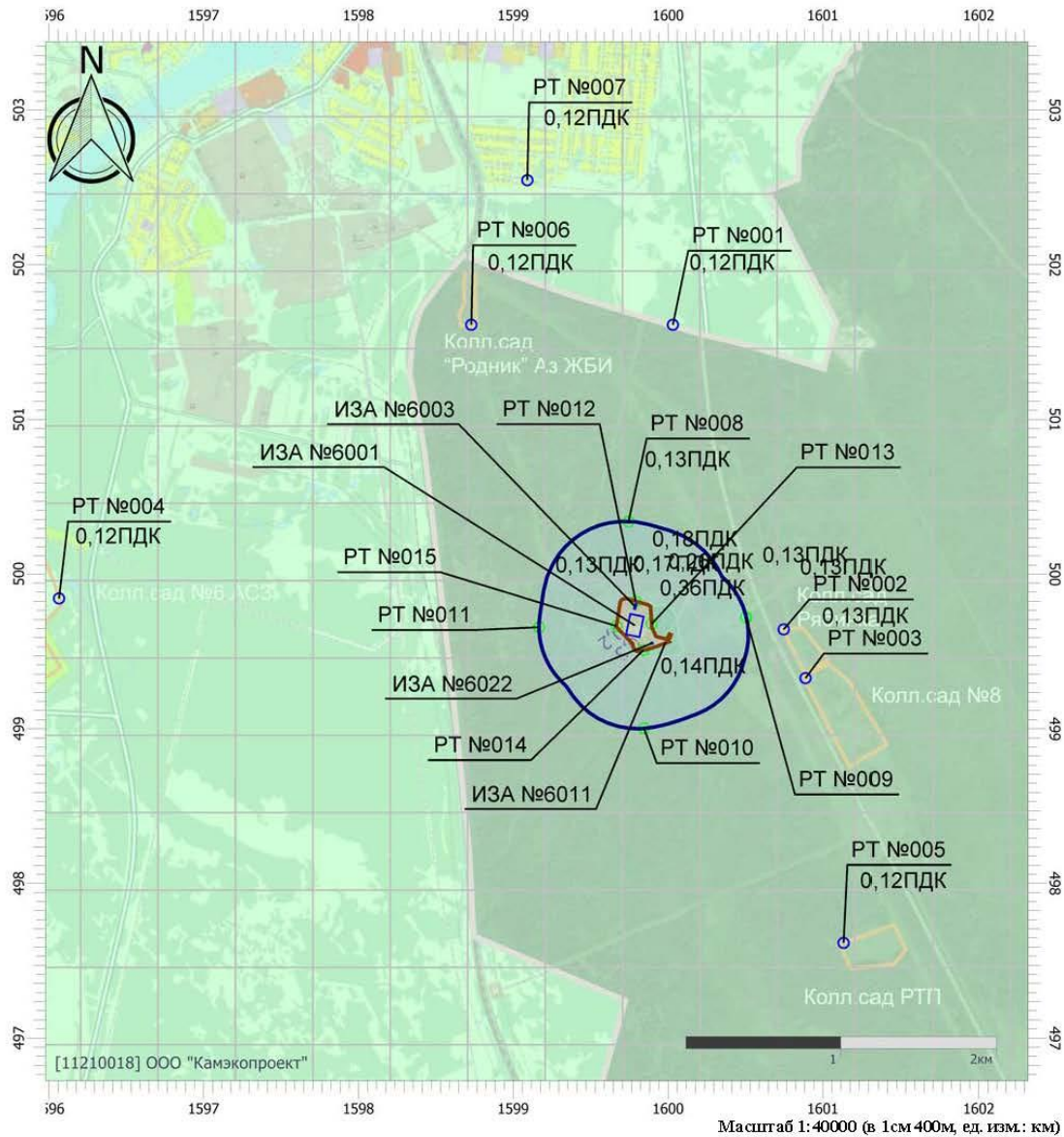

Цветовая схема (ПДК)

0 и ниже	(0,05 - 0,1]	(0,1 - 0,2]	(0,2 - 0,3]
(0,3 - 0,4]	(0,4 - 0,5]	(0,5 - 0,6]	(0,6 - 0,7]
(0,7 - 0,8]	(0,8 - 0,9]	(0,9 - 1]	(1 - 1,5]
(1,5 - 2]	(2 - 3]	(3 - 4]	(4 - 5]
(5 - 7,5]	(7,5 - 10]	(10 - 25]	(25 - 50]
(50 - 100]	(100 - 250]	(250 - 500]	(500 - 1000]
(1000 - 5000]	(5000 - 10000]	(10000 - 100000]	Выше 100000

Инва. № подл.	Подп. и дата	Взаим. инв. №

Изм.	Кол.уч	Лист	№ док.	Подп.	Дата

18.003-ОВОС.3

Лист
227

Отчет

Вариант расчета: Полигон (14) - Расчет рассеивания по МРР-2017 [17.12.2021 19:12 - 17.12.2021 19:13], ЛЕТО

Тип расчета: Расчеты по веществам

Код расчета: 0328 (Углерод (Пигмент черный))

Параметр: Концентрация вредного вещества (в долях ПДК)

Высота 2м

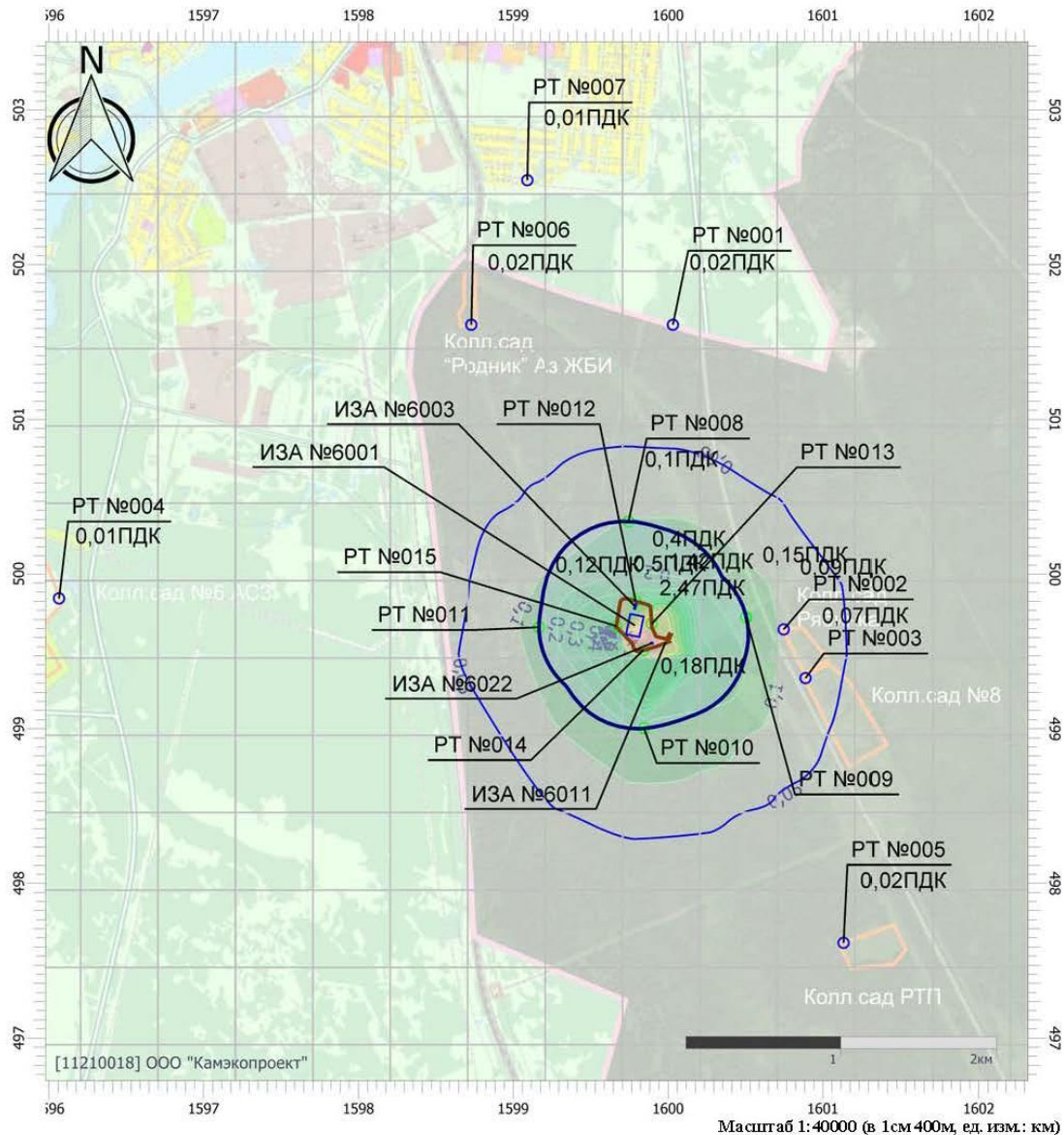

Цветовая схема (ПДК)

0 и ниже	(0,05 - 0,1]	(0,1 - 0,2]	(0,2 - 0,3]
(0,3 - 0,4]	(0,4 - 0,5]	(0,5 - 0,6]	(0,6 - 0,7]
(0,7 - 0,8]	(0,8 - 0,9]	(0,9 - 1]	(1 - 1,5]
(1,5 - 2]	(2 - 3]	(3 - 4]	(4 - 5]
(5 - 7,5]	(7,5 - 10]	(10 - 25]	(25 - 50]
(50 - 100]	(100 - 250]	(250 - 500]	(500 - 1000]
(1000 - 5000]	(5000 - 10000]	(10000 - 100000]	Выше 100000

Инв. № подл.	Подп. и дата	Взаим. инв. №

Изм.	Кол.уч	Лист	№ док.	Подп.	Дата

18.003-ОВОС.3

Лист
228

Отчет

Вариант расчета: Полигон (14) - Расчет рассеивания по МРР-2017 [17.12.2021 19:12 - 17.12.2021 19:13], ЛЕТО

Тип расчета: Расчеты по веществам

Код расчета: 0330 (Сера диоксид)

Параметр: Концентрация вредного вещества (в долях ПДК)

Высота 2м

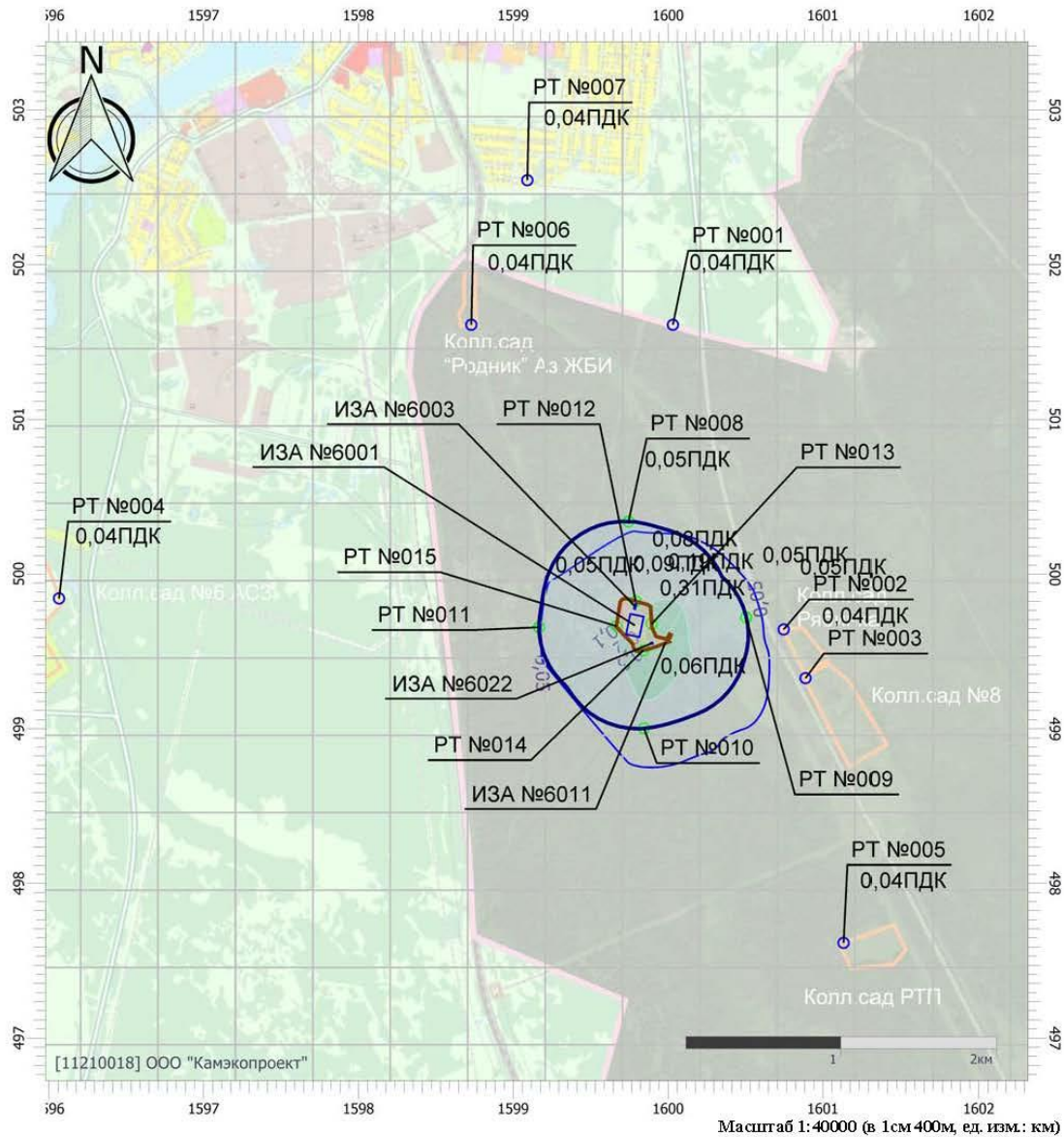

Цветовая схема (ПДК)

0 и ниже	(0,05 - 0,1]	(0,1 - 0,2]	(0,2 - 0,3]
(0,3 - 0,4]	(0,4 - 0,5]	(0,5 - 0,6]	(0,6 - 0,7]
(0,7 - 0,8]	(0,8 - 0,9]	(0,9 - 1]	(1 - 1,5]
(1,5 - 2]	(2 - 3]	(3 - 4]	(4 - 5]
(5 - 7,5]	(7,5 - 10]	(10 - 25]	(25 - 50]
(50 - 100]	(100 - 250]	(250 - 500]	(500 - 1000]
(1000 - 5000]	(5000 - 10000]	(10000 - 100000]	Выше 100000

Инв. № подл.	Подп. и дата	Взаим. инв. №

Изм.	Кол.уч	Лист	№ док.	Подп.	Дата

18.003-ОВОС.3

Лист
229

Отчет

Вариант расчета: Полигон (14) - Расчет рассеивания по МРР-2017 [17.12.2021 19:12 - 17.12.2021 19:13], ЛЕТО

Тип расчета: Расчеты по веществам

Код расчета: 0333 (Дигидросульфид (Водород сернистый, дигидросульфид, гидросульфид))

Параметр: Концентрация вредного вещества (в долях ПДК)

Высота 2м

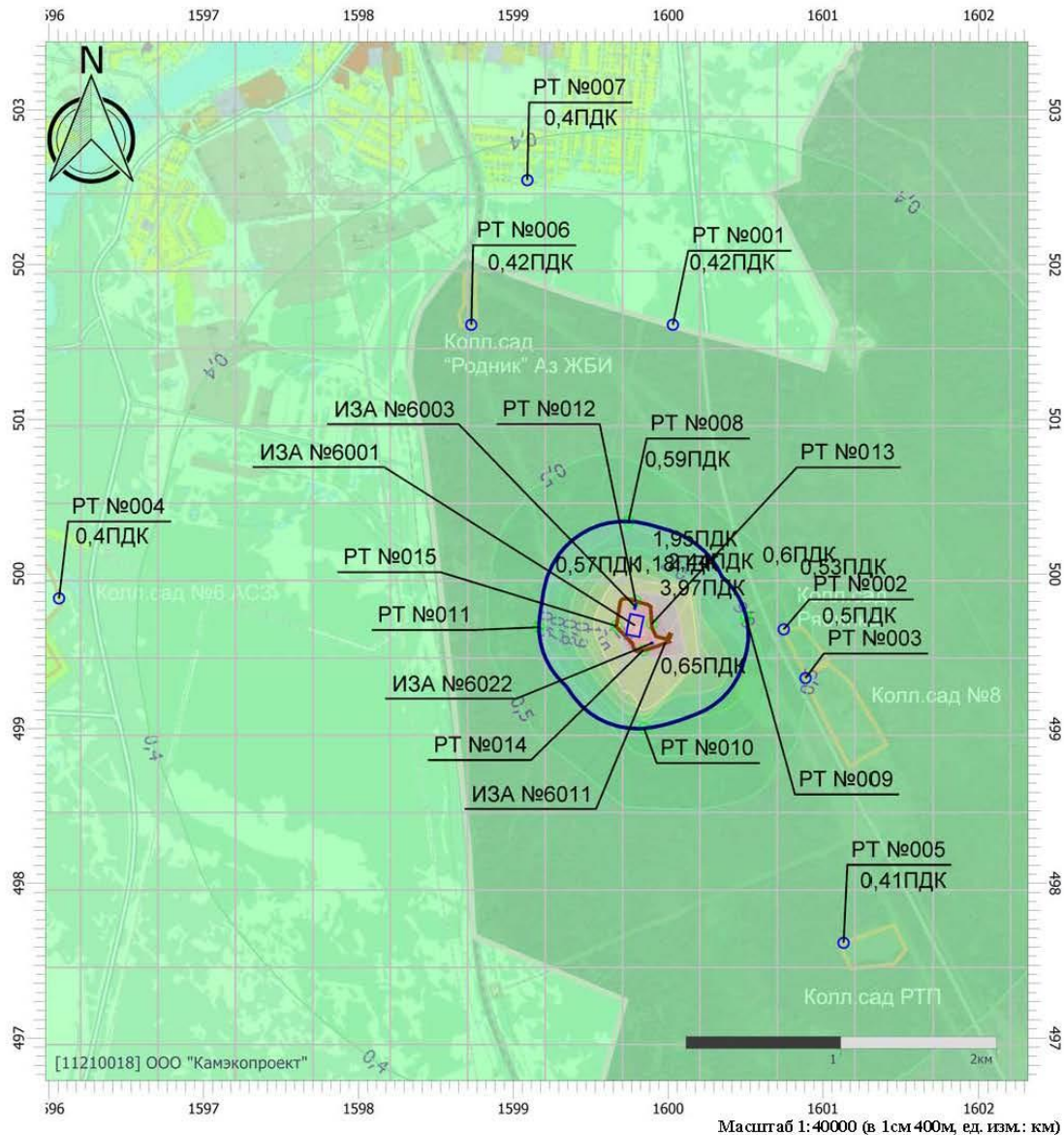

Цветовая схема (ПДК)

0 и ниже	(0,05 - 0,1]	(0,1 - 0,2]	(0,2 - 0,3]
(0,3 - 0,4]	(0,4 - 0,5]	(0,5 - 0,6]	(0,6 - 0,7]
(0,7 - 0,8]	(0,8 - 0,9]	(0,9 - 1]	(1 - 1,5]
(1,5 - 2]	(2 - 3]	(3 - 4]	(4 - 5]
(5 - 7,5]	(7,5 - 10]	(10 - 25]	(25 - 50]
(50 - 100]	(100 - 250]	(250 - 500]	(500 - 1000]
(1000 - 5000]	(5000 - 10000]	(10000 - 100000]	Выше 100000

Инв. № подл.	Подп. и дата	Взаим. инв. №

Изм.	Кол.уч	Лист	№ док.	Подп.	Дата

18.003-ОВОС.3

Лист
230

Отчет

Вариант расчета: Полигон (14) - Расчет рассеивания по МРР-2017 [17.12.2021 19:12 - 17.12.2021 19:13], ЛЕТО

Тип расчета: Расчеты по веществам

Код расчета: 0337 (Углерода оксид (Углерод окись; углерод моноокись; угарный газ))

Параметр: Концентрация вредного вещества (в долях ПДК)

Высота 2м

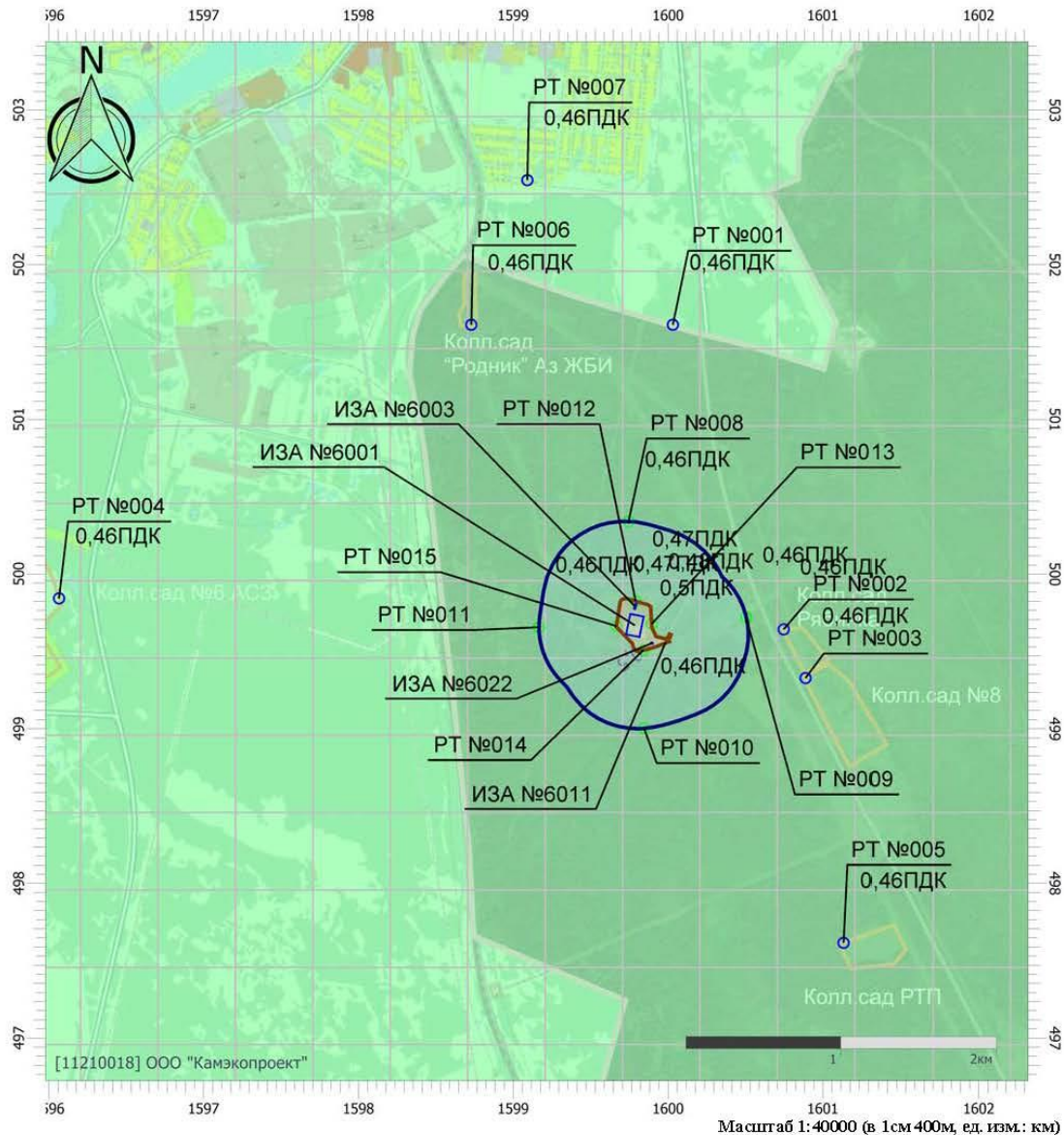

Цветовая схема (ПДК)

0 и ниже	(0,05 - 0,1]	(0,1 - 0,2]	(0,2 - 0,3]
(0,3 - 0,4]	(0,4 - 0,5]	(0,5 - 0,6]	(0,6 - 0,7]
(0,7 - 0,8]	(0,8 - 0,9]	(0,9 - 1]	(1 - 1,5]
(1,5 - 2]	(2 - 3]	(3 - 4]	(4 - 5]
(5 - 7,5]	(7,5 - 10]	(10 - 25]	(25 - 50]
(50 - 100]	(100 - 250]	(250 - 500]	(500 - 1000]
(1000 - 5000]	(5000 - 10000]	(10000 - 100000]	Выше 100000

Инв. № подл.	Подп. и дата	Взаим. инв. №

Изм.	Кол.уч	Лист	№ док.	Подп.	Дата

18.003-ОВОС.3

Лист
231

Отчет

Вариант расчета: Полигон (14) - Расчет рассеивания по МРР-2017 [17.12.2021 19:12 - 17.12.2021 19:13], ЛЕТО

Тип расчета: Расчеты по веществам

Код расчета: 1325 (Формальдегид (Муравьиный альдегид, оксимертан, метиленоксид))

Параметр: Концентрация вредного вещества (в долях ПДК)

Высота 2м

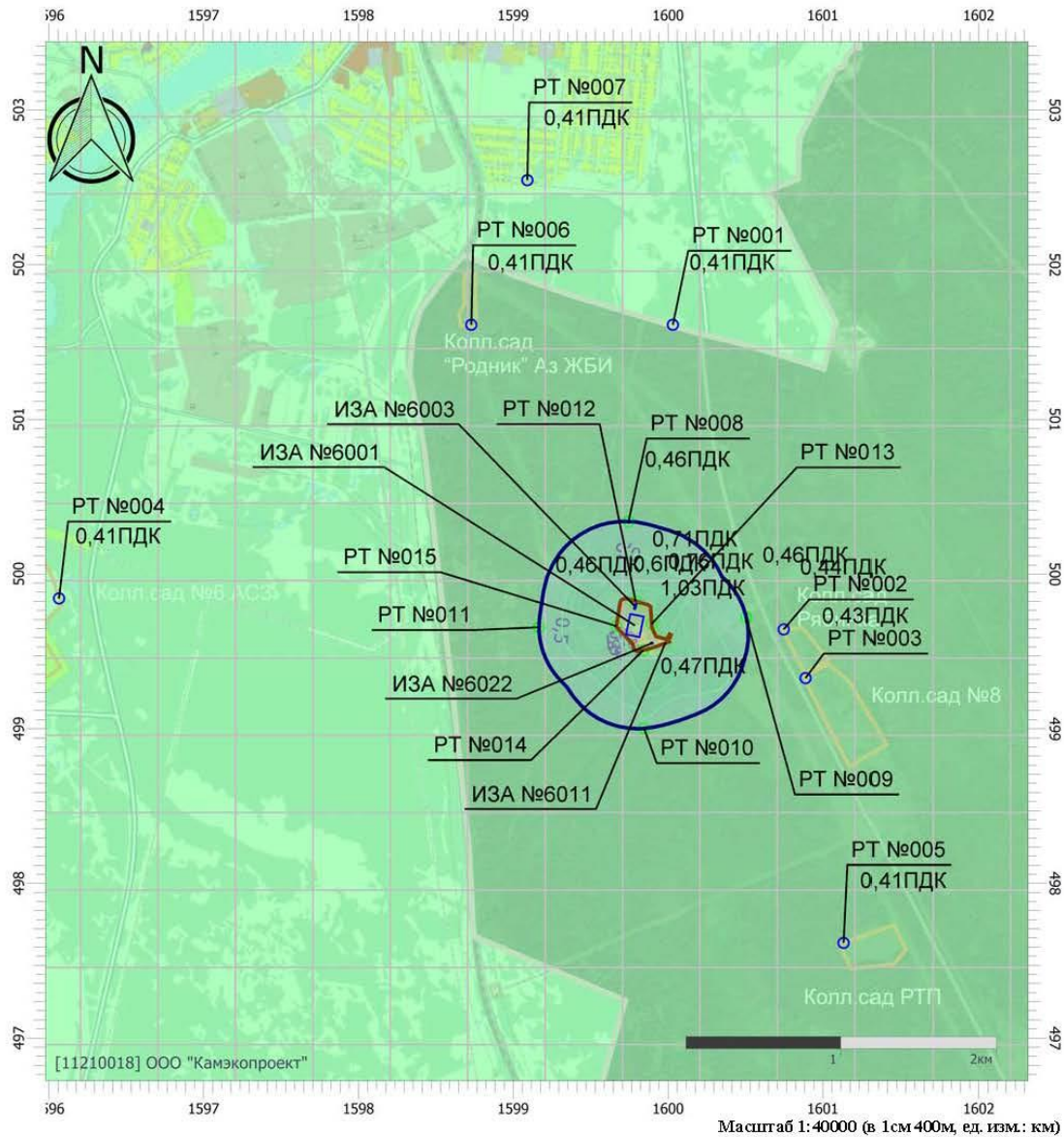

Цветовая схема (ПДК)

□ 0 и ниже	□ (0,05 - 0,1)	□ (0,1 - 0,2)	□ (0,2 - 0,3)
□ (0,3 - 0,4)	□ (0,4 - 0,5)	□ (0,5 - 0,6)	□ (0,6 - 0,7)
□ (0,7 - 0,8)	□ (0,8 - 0,9)	□ (0,9 - 1)	□ (1 - 1,5)
□ (1,5 - 2]	□ (2 - 3]	□ (3 - 4]	□ (4 - 5]
□ (5 - 7,5]	□ (7,5 - 10]	□ (10 - 25]	□ (25 - 50]
□ (50 - 100]	□ (100 - 250]	□ (250 - 500]	□ (500 - 1000]
□ (1000 - 5000]	□ (5000 - 10000]	□ (10000 - 100000]	□ выше 100000

Инва. № подл.	Подп. и дата	Взаим. инв. №

Изм.	Кол.уч	Лист	№ док.	Подп.	Дата

18.003-ОВОС.3

Лист
232

Отчет

Вариант расчета: Полигон (14) - Расчет рассеивания по МРР-2017 [17.12.2021 19:12 - 17.12.2021 19:13], ЛЕТО

Тип расчета: Расчеты по веществам

Код расчета: 1555 (Этановая кислота (Метанкарбоновая кислота))

Параметр: Концентрация вредного вещества (в долях ПДК)

Высота 2м

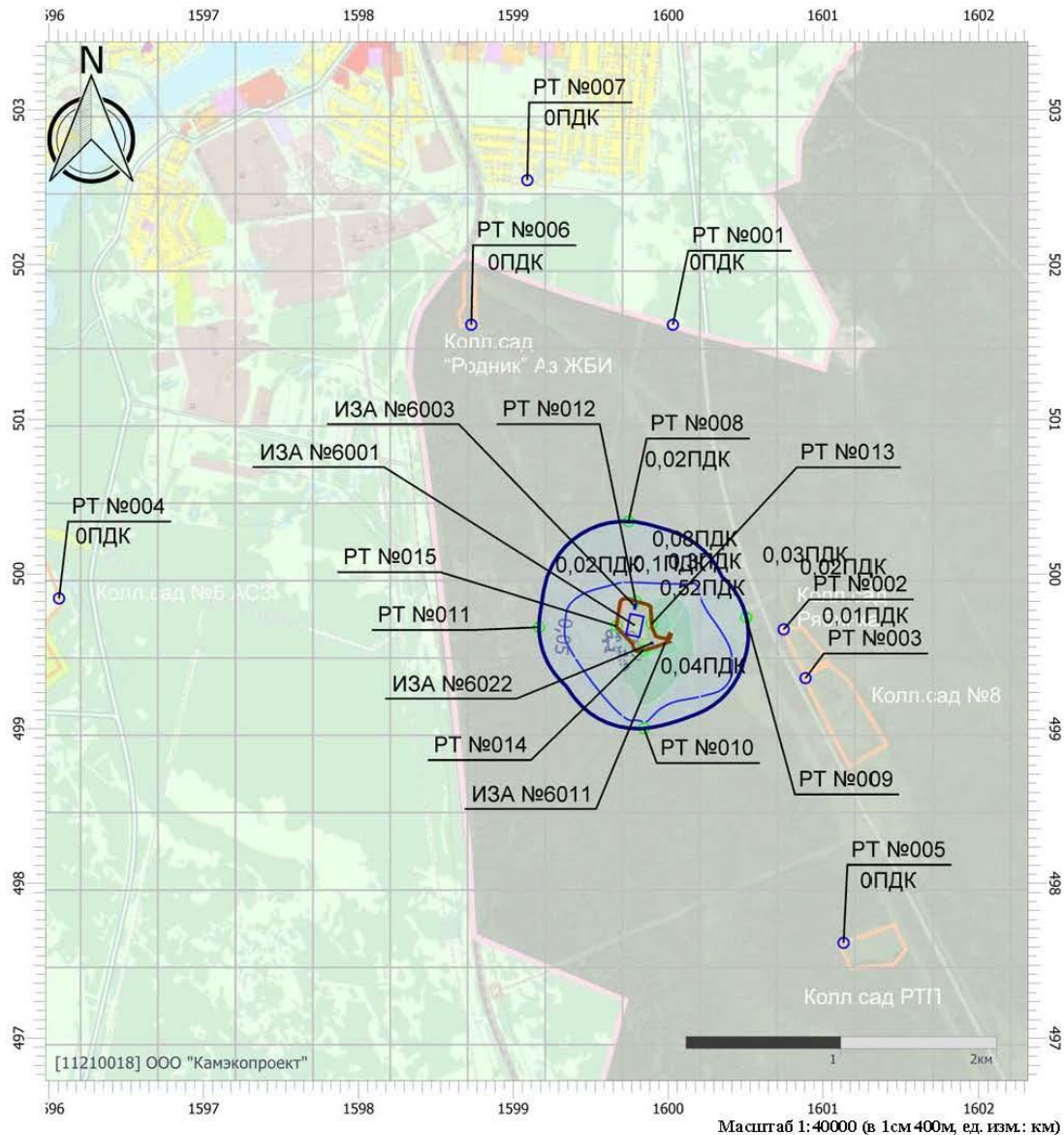

Цветовая схема (ПДК)

0 и ниже	(0,05 - 0,1]	(0,1 - 0,2]	(0,2 - 0,3]
(0,3 - 0,4]	(0,4 - 0,5]	(0,5 - 0,6]	(0,6 - 0,7]
(0,7 - 0,8]	(0,8 - 0,9]	(0,9 - 1]	(1 - 1,5]
(1,5 - 2]	(2 - 3]	(3 - 4]	(4 - 5]
(5 - 7,5]	(7,5 - 10]	(10 - 25]	(25 - 50]
(50 - 100]	(100 - 250]	(250 - 500]	(500 - 1000]
(1000 - 5000]	(5000 - 10000]	(10000 - 100000]	Выше 100000

Инва. № подл.	Подп. и дата	Взаим. инв. №

Изм.	Кол.уч	Лист	№ док.	Подп.	Дата

18.003-ОВОС.3

Лист
233

Приложение Ш – Протокол измерений уровня шума

ООО – НАУЧНО-ТЕХНИЧЕСКИЙ ЦЕНТР



Адрес: 190005, Санкт-Петербург, ул. 1-я Красноармейская, д. 1 Тел: (812) 110-15-73. Факс: (812) 316-15-59

ИСПЫТАТЕЛЬНАЯ АКУСТИЧЕСКАЯ ЛАБОРАТОРИЯ

Аттестат аккредитации № SP01.01.042.029 от 17 марта 2004 г.

УТВЕРЖДАЮ:
Генеральный директор



ПРОТОКОЛ ИЗМЕРЕНИЙ

уровней шума

№ 01-ш от 14.07.2006 г.

1. **Наименование заказчика:** ЗАО «НИПИ ТРТИ».
2. **Объекты испытаний:** строительное оборудование и строительная техника
3. **Цель измерений:** определение шумовых характеристик строительного оборудования и строительной техники.
4. **Дата и время проведения измерений:** 15.06.2006 г. -12.07.2006 г. с 10.00 до 17.30.
5. **Основные источники:** строительное оборудование и строительная техника.
6. **Характер шума:** шум непостоянный, колеблющийся.
7. **Наименование измеряемого параметра (характеристики):** уровни звукового давления, эквивалентный и максимальный уровни звука.
8. **Нормативная документация на методы выполнения измерений:**
 - ГОСТ 28975-91 Акустика. Измерение внешнего шума, излучаемого землеройными машинами. Испытания в динамическом режиме;
 - ГОСТ Р 51401-99 Шум машин. Определение уровней звуковой мощности источников шума по звуковому давлению. Технический метод в существенно свободном звуковом поле над звукоотражающей плоскостью.
9. **Средства измерений:**
 - шумомер анализатор спектра Октава 110А № 05А638 с предусилителем КММ-400, зав. № 04212 и микрофоном ВМК 205, зав. № 267 (Свидетельство о поверке № 0025219 от 15.03.2006);
 - шумомер анализатор спектра Октава 110А № 02А010 с предусилителем КММ-400, зав. № 01197 и микрофоном ВМК 205, зав. № 279 (Свидетельство о поверке № 0022280 от 21.02.2006);
 - калибратор 05000, зав. № 53276 (Свидетельство о поверке № 0025209 от 10.03.2006).
10. **Условия проведения измерений.**
Измерения проводились на строительной площадке. При измерениях каждого типа строительного оборудования или техники остальные машины и механизмы не работали. Строительное оборудование и строительная техника работали в типовом режиме. Процесс измерений охватывал полный технологический цикл работы каждого типа оборудования или техники. В процессе измерений акустических характеристик контролировался уровень фонового шума с целью исключения влияния на результаты измерений шума помех.
Точки измерений располагались на высоте 1,5 м, на расстоянии 10 м от геометрического центра испытываемого образца техники. Микрофон направлялся в сторону источника шума. Результаты измерений усреднялись.
Метеорологические условия: в период проведения измерений температура колебалась от 16 до 22°С, относительная влажность 68-84%, давление 1008-1021 гПа, скорость ветра не превышала 5 м/с, на микрофон одевался ветрозащитный колпак, осадки отсутствовали.
11. **Результаты измерений:** усредненные результаты измерений шума приведены в табл. 1.

Инв. № подл.	Подп. и дата	Взаим. инв. №							Лист	
										234
			Изм.	Кол.уч	Лист	№ док.	Подп.	Дата	18.003-ОВОС.3	
										234

Таблица 1

Результаты измерений акустических характеристик строительного оборудования и строительной техники

Наименование техники	Мощность, кВт	Уровни звукового давления, дБ в октавных полосах со среднегеометрическими частотами Гц								Эквивалентные уровни звука, дБА	Максимальные уровни звука, дБА	Примечание
		63	125	250	500	1000	2000	4000	8000			
Строительство дорожного полотна												
Бортовой автомобиль	-	87	82	78	74	71	67	60	52	76	81	Доставка грузов
Машина маркировочная	70	80	75	69	75	71	67	61	58	76	77	
Бензопила	100	78	74	68	71	68	64	59	52	73	74	
Автомобиль самосвал	-	87	82	7	78	73	70	64	57	79	82	Доставка грузов
Бульдозер 96 кВт	82	74	83	78	74	74	70	67	62	78	83	Земляные работы
Кран на автомобильном ходу г.п. 10 т	184	81	77	66	62	59	57	51	46	67	70	
Кран на гусеничном ходу	132	81	77	69	67	62	60	61	51	70	74	
Трактор	-	83	74	66	69	70	78	60	55	80	83	
Экскаватор диз. 1м3 на гусеничном ходу	72	78	70	72	68	67	66	73	65	76	82	Расчистка участка
Агрегат сварочный	-	75	72	67	68	70	66	62	60	73	74	
Автобетоносмеситель	-	82	82	72	71	69	68	62	54	76	78	
Автогрейдер	138	72	79	72	70	70	66	60	52	74	79	
Автопогрузчик	-	75	76	72	68	65	63	57	49	71	76	
Каток пневмоколесный 25т	98	90	82	73	72	70	65	59	54	74	79	Планировочные работы
Машина поливомочная	-	82	77	80	76	66	66	56	50	76	81	
Трамбовка пневмотическая	-	80	83	76	73	72	70	69	66	78	83	
Виброплита	-	89	90	81	73	74	70	68	64	80	85	
Строительство искусственных сооружений												
Экскаватор	125	95	84	79	73	70	68	64	57	76	82	Земляные работы
Экскаватор-погрузчик	41	81	72	68	68	66	64	60	55	71	74	Земляные работы
Автосамосвал КАМАЗ	209	87	82	77	78	73	70	64	57	79	82	Земляные работы
Электростанция	6.5	80	74	57	54	53	48	45	37	61	63	Энергоснабжение
Вибропогрузатель	-	82	75	73	68	63	67	80	69	81	85	
Буровая установка	104	79	79	78	78	75	71	66	56	80	87	Бурение
Кран пневмоколесный «kobelko» гп 50т	275	80	76	71	63	64	63	56	50	70	72	Подъем грузов
Кран автомобильный Liebherr	390	68	71	68	62	66	66	55	46	71	73	Подъем грузов
Автобетононасос	25	82	82	72	71	69	68	62	54	75	80	Перекачка бетона
Автобетоносмеситель	-	79	80	73	72	69	68	59	53	76	78	
Электростанция	6,5	80	74	57	54	53	48	45	37	61	63	

Частичная перепечатка и копирование воспрещены

2

Инв. № подл.	Подп. и дата	Взаим. инв. №

Изм.	Кол.уч	Лист	№ док.	Подп.	Дата

18.003-ОВОС.3

Лист
235

Наименование техники	Мощность, кВт	Уровни звукового давления, дБ в октавных полосах со среднегеометрическими частотами Гц								Эквивалентные уровни звука, дБА	Максимальные уровни звука, дБА	Примечание
		63	125	250	500	1000	2000	4000	8000			
		Автогидроподъемник	-	61	65	58	58	57	53			
Автоудронатор	-	87	90	78	76	72	67	61	56	79	83	
Котел битумный	-	74	66	64	64	63	60	59	50	68	72	
Каток дорожный самоходный гладкий 8 т	20	85	70	62	62	61	59	53	45	67	70	Планировочные работы
Укладчик асфальтобетона	78	82	82	78	72	69	67	61	54	75	76	Настил дорожного покрытия
Машина поливочная	-	72	73	79	72	69	67	63	60	76	77	
Компрессорная станция	-	74	76	66	58	56	56	55	55	65	70	
Автотягач КРАЗ	-	87	90	78	76	72	67	61	56	79	82	
Установка для забивки стоек барьерного ограждения	-	80	79	76	77	73	70	66	59	79	84	
Вибромолот с краном на колесном ходу	-	86	80	78	78	81	83	82	81	88	91	
Шпунтовывергиватель с краном на колесном ходу	-	84	84	74	75	73	77	83	81	85	87	
Фреза дорожная	-	83	74	66	69	70	78	60	55	80	84	Разрушение поверхности дороги
Трамбующая машина ДУ-12А	-	78	76	62	63	60	59	58	49	67	70	
Сверлильная машина	-	73	68	62	62	61	56	53	41	65	67	
Асфальтоукладчик	78	82	82	78	72	69	67	61	54	75	76	Настил дорожного покрытия
Дорожный каток ДУ-58	20	82	78	67	71	67	64	60	57	73	77	Планирование участка
Молоток электрический	-	73	68	62	62	61	56	53	41	65	67	
Отбойный молоток пневматический	-	84	84	74	75	73	77	83	81	86	88	Разрушение поверхности дороги
Автопогрузчик	75	83	72	70	69	65	64	57	49	71	74	Доставка матриалов
Вибратор глубинный	2.2	62	70	70	64	62	61	59	56	69	71	Работы с бетоном

Выводы:

Измерения провели:

Главный метролог

Инженер

Куклин Д.А.

Кудаев А.В.

Частичная перепечатка и копирование воспрещены

3

Инв. № подл.	Подп. и дата	Взаим. инв. №

Изм.	Кол.уч	Лист	№ док.	Подп.	Дата

18.003-ОВОС.3

Лист
236

Приложение Щ – Протокол измерений фонового шума

ООО «Тест-Эксперт»

Испытательный лабораторный центр

Номер записи в ПАЛ: RA.RU.21AC45. Дата внесения в реестр аккредитованных лиц: 17 августа 2017 г.

Юридический адрес: 620100, Россия, Свердловская область, Екатеринбург, ул. Восточная, 25а

Телефон/факс: (343) 287-17-20 E-mail: office@testexpert-lab.ru

Место осуществления деятельности: 620100, Россия, Свердловская область, Екатеринбург,
ул. Восточная, 25а

ДОКУМЕНТ ПОДПИСАН
УСИЛЕННОЙ КВАЛИФИЦИРОВАННОЙ
ЭЛЕКТРОННОЙ ПОДПИСЬЮ
Сертификат:
01FF9E6C0095AA1EBC42CVC344161B5636
Действителен: с 25.07.2019 до 25.07.2020
Владелец: Шмаков Евгений Павлович
Коллекция: Руководитель ИЛЦ



Протокол измерений шума № 191/04

от «19» марта 2020 г.

1. Наименование организации (заявителя), где проводились замеры: ООО «НТЦ ГЭ»
2. Юридический адрес: 620100, г. Екатеринбург, ул. Ткачей, д. 23, офис 301
3. Место проведения измерений: «Межмуниципальный центр обращения с отходами г. Алапаевск»
4. Дата и время проведения измерений: 19.03.2020 г., 10:00-12:00 Акт измерений физических факторов № 133/04
5. Наименование измеряемых физ. факторов: Шум
6. НД на метод измерения: МУК 4.3.2194-07 «Контроль уровня шума на территории жилой застройки, в жилых и общественных зданиях и помещениях».
7. НД, регламентирующие объем измерений и их оценку: СН 2.2.4/2.1.8.562-96 «Шум на рабочих местах, в помещениях жилых, общественных зданий и на территории жилой застройки».
8. Дополнительные сведения:
t воздуха: +4 °С; относительная влажность воздуха: 65 %; Скорость движения воздуха: 3-4 м/с; Противоветровое устройство: да; Осадки: нет.
Шум непостоянный.
9. Средства измерения, применяемые при замерах физ. факторов (заводской №), сведения о государственной поверке (№ свидетельства, дата):

№№ п.п.	Тип прибора Наименование оборудования с указанием инвентарного номера и года ввода в эксплуатацию	Заводской №	№ свидетельства о поверке	Срок действия свидетельства	Предел погрешности
1	Шумомер-виброметр, анализатор спектра ЭКОФИЗИКА-110А (Белая), предусилитель микрофонный Р200 (185532) и микрофон конденсаторный МК-265 (7224), инв. №00000019, 2018 г., тренога с держателем микрофона, удлинительный микрофонный кабель, (EXC002R), ветрозащита (№00000001, 2007г.)	БФ180584	1118019	10.04.2020 г.	±0,7 дБ
2	Портативный прецизионный калибратор «Larson Davis CAL-200» (№1398-мп, 2012 г.)	9110	1152406	25.06.2020 г.	±0,2 дБ
3	Термогигрометр ИВА-6А-Д (№4332/3-мп, 2014г.)	5В18	1122886	21.04.2020 г.	Относительная влажность ±3,0%, Температура ±0,2 °С
4	Термоанемометр VT 50 (№176-мп, 2008 г.)	8085525	1904264	01.04.2020 г.	± 0,1 м/с ± 5 % изм. в диапазоне от 0,1 до 3 м/с; ± 0,2 м/с ± 5 % изм. в диапазоне от 3,1 до 30 м/с
5	Дальномер лазерный Leica DISTO A5 (№102-мп, 2008 г.)	1070350092	0092 ДЛГХП. Ю/19	08.09.2020 г.	В диапазоне 0,05 м... 30 м ±1,5 мм, в диапазоне 30 м... 200 м ±10 мм

10. Сведения о калибровке

	Дата, время	Уровень звукового давления в камере калибратора, дБ	Показания шумомера, дБ	Заключение
До измерений	19.03.2020 г. 10-00	94,0 ±0,3 на частоте 1000,00 Гц	94,1	Соответствует
После измерений	19.03.2020 г. 12-05	94,0 ±0,3 на частоте 1000,00 Гц	94,1	Соответствует

Данный протокол не может быть воспроизведен полностью или частично без письменного разрешения лаборатории.
стр. 1 из 2 Протокол № 191/04 от 19.03.2020 г.

Инв. № подл. Подп. и дата Взаим. инв. №

Изм.	Кол.уч	Лист	№ док.	Подп.	Дата
------	--------	------	--------	-------	------

18.003-ОВОС.3

Лист

237

РЕЗУЛЬТАТЫ ИЗМЕРЕНИЯ

№№ п.п.	Место проведения измерений	Уровни звукового давления, дБ в октавных полосах со среднегеометрическими частотами, Гц									Уровни звука, дБ	Экв. уровни звука, дБА	Макс. уровни звука, дБА	
		31,5	63	125	250	500	1000	2000	4000	8000				
Дневной период суток														
1	T.2	Изм.	-	-	-	-	-	-	-	-	-	-	47	50
2	T.3	Изм.	-	-	-	-	-	-	-	-	-	-	48	52
3	T.5	Изм.	-	-	-	-	-	-	-	-	-	-	44	47
4	T.6	Изм.	-	-	-	-	-	-	-	-	-	-	43	45

Схема расположения точек:



ДОКУМЕНТ ПОДПИСАН
УСИЛЕННОЙ КВАЛИФИЦИРОВАННОЙ
ЭЛЕКТРОННОЙ ПОДПИСЬЮ

Сертификат:

01571f b700cсаа92ас44fd1195bса31f40

Действителен: с 18.09.2019 до 18.09.2020

Владелец: Бобошина Мария Геннадьевна

Должность: эксперт-физик

Данный протокол не может быть воспроизведен полностью или частично без письменного разрешения лаборатории.
стр. 2 из 2

Протокол № 191/04 от 19.03.2020 г.

Инва. № подл.	Подп. и дата	Взаим. инв. №

Изм.	Кол.уч	Лист	№ док.	Подп.	Дата

18.003-ОВОС.3

Лист

238

Приложение Э – Протокол сертификационных испытаний звукоизоляции

СИСТЕМА СЕРТИФИКАЦИИ

испытательная лаборатория акустических измерений НИИСФ

Россия - 127238, г. Москва, Локомотивный проезд, д. 21

Аттестат аккредитации

№ РОСС RU.0001.030006.024

зарегистрирован в Госреестре 06 августа 2008 г.

действителен до 06 августа 2011 г.

г. Москва

« 23 » марта 2010 г.

ПРОТОКОЛ

СЕРТИФИКАЦИОННЫХ ИСПЫТАНИЙ ЗВУКОИЗОЛЯЦИИ

№ 296-002-10 от 23 марта 2010 г.

Основание – х/д № 31070 от 11.03.10 г. и дополнительное соглашение №1 от 11.03.10 г. с ООО «Центральный Завод Металл Профиль» (ООО «ЦЗМП») и х/д № 31080 от 11.03.10 г. с ООО «Сен-Гобен Строительная Продукция Рус».

Наименование продукции – сэндвич-панели поэлементной сборки акустические толщиной 100 мм – МП СП ПС-А-100 и толщиной 150 мм – МП СП ПС-А-150. Испытания на соответствие СНиП 23-03-2003.

Производитель продукции - ООО «Центральный Завод Металл Профиль» (ООО «ЦЗМП»), ООО «Сибирский Завод Металл Профиль» (ООО «СЗМП»), ООО «Уральский Завод Металл Профиль» (ООО «УЗМП»).

Предъявитель продукции – ООО «Центральный Завод Металл Профиль» (ООО «ЦЗМП»)

141730, Московская обл., г. Лобня, ул. Лейтенанта Бойко, д. 104-а

Сведения об испытываемых образцах – сэндвич-панели поэлементной сборки акустические толщиной 100 и 150 мм изготавливаются в соответствии с ТУ 5285-002-78099614-2008. Панели состоят из корытообразного стального перфорированного профиля МП СПА 100x595 мм и МП СПА 150x595 мм толщиной 0,8 мм и наружной облицовки из профлиста толщиной от 0,5 мм. В качестве наполнителя используются минераловатные плиты из стекловолокна марки ISOVER Каркас П37 (бывшее название KL 37) плотностью 15 кг/м³ и общей толщиной 100 мм (два слоя по 50) мм и 150 мм (три слоя по 50 мм) для панелей МП СП ПС-А-100 и МП СП ПС-А-150 соответственно. До установки минераловатных плит полость сэндвич-профиля застилается стеклохолстом марки ISOU (производитель ОУЭНС Корнинг).

Для испытаний в реверберационной камере в перегородке между камерами высокого и низкого уровней были выполнены фрагменты из испытываемых блоков размером 1200x1450 мм.

Методика испытаний - ГОСТ 227296-87

Условия испытаний:

- площадь образцов – 1, 74 м²;



КОПИЯ
ВЕРНА

Изн. № подл.	Подп. и дата	Взаим. инв. №

Изм.	Кол.уч	Лист	№ док.	Подп.	Дата

18.003-ОВОС.3

Лист

239

- объем камеры высокого уровня – 200 м³;
 - объем камеры низкого уровня – 108 м³;
 - температура воздуха – 18°;
 - измерительная аппаратура – приборы фирмы «Брюль и Кьер» (Дания), имеющие действующие свидетельства о госповерке;
 - испытательный сигнал – «белый шум» в третьоктавных полосах частот.
Дата получения образцов - 17.03.2010г.
Дата проведения испытаний – 17 - 19.03.2010 г.
Результаты испытаний приведены в приложениях 1 и 2 к данному протоколу сертификационных испытаний.

ЗАКЛЮЧЕНИЕ

1. Панели звукопоглощающие и звукоизолирующие, шумозащитные МП СП ПС-А-100 и МП СП ПС-А-150 обладают достаточной звукоизоляцией во всех третьоктавных полосах частот нормируемого диапазона, превышающей эффект снижения экраном уровней звукового давления не менее чем на 6 - 10 дБ. Индексы изоляции воздушного шума панелями составили 29 и 33 дБ для панелей толщиной 100 и 150 мм соответственно. Результаты испытаний приведены в таблице Приложения 1.

2. Испытания звукопоглощающих свойств образцов панелей Металл Профиль со звукопоглощающим слоем из минеральной ваты толщиной 100 и 150 мм были проведены методом акустического интерферометра (ГОСТ 16297-80) в 1/3-октавных полосах частот в диапазоне от 100 до 5000 Гц. Проведенные испытания показали, что при размещении панелей на жесткой поверхности, высокие значения нормальных коэффициентов звукопоглощения α отмечены в широкой области частот у первого и второго образцов. Результаты испытаний представлены в таблице Приложения 2.

3. Для оценки звукопоглощения панелей в соответствии с требованиями ГОСТ Р 53377-2009 (аналог ЕН-ИСО 11654) «Материалы акустические, применяемые в зданиях. Оценка звукопоглощения» нормальные коэффициенты звукопоглощения, измеренные в 1/3-октавных полосах частот, были преобразованы в среднеарифметические коэффициенты звукопоглощения в октавных полосах частот. По принятой в стандарте ГОСТ Р 53377 методике, отвечающей международной практике классификации и оценки звукопоглощения одним числом (индексом) α_w , панели со слоем минеральной ваты толщиной 100 мм соответствуют индексу звукопоглощения $\alpha_w = 0,95$ и относятся к классу звукопоглощения «А»; панели со слоем минеральной ваты толщиной 150 мм соответствуют индексу звукопоглощения $\alpha_w = 0,90$ и также относятся к классу звукопоглощения «А».

По своим акустическим характеристикам данные сэндвич-панели отвечают требованиям СНиП 23-03-2003 «Защита от шума», ГОСТ Р 53377-2009 и рекомендуется к применению в качестве шумозащитных экранов.

Директор НИИСФ РААСН



Шубин И.Л.

Руководитель испытательной



КОПИЯ
 ВЕРНА
 Борисов П.А.

Индв. № подл.	Подп. и дата	Взаим. инв. №

Изм.	Кол.уч	Лист	№ док.	Подп.	Дата

18.003-ОВОС.3

Лист
 240

Приложение 1
к протоколу № 296-002-10
от « 23 » марта 2010г.

Частотная характеристика изоляции воздушного шума
сэндвич-панелей толщиной 100 и 150 мм:

Таблица 1

Частота, Гц	Изоляция воздушного шума в третьоктавных полосах частот, дБ	
	Панель толщиной 100 мм	Панель толщиной 150 мм
100	18	13
125	16	17
160	17	15
200	16	19
250	16	22
315	17	23
400	21	28
500	24	30
630	28	34
800	30	38
1000	34	41
1250	35	43
1600	38	45
2000	37	46
2500	38	45
3150	39	44
Индекс изоляции воздушного шума, R_w , дБ	29	33

Зам. зав. лаборатории звукоизоляции
и защиты от шума

Ответственный исполнитель



Пороженко М.А.

КОПИЯ
МИНАУРА
ВЕРНА

Инв. № подл.	Подп. и дата	Взаим. инв. №

Изм.	Кол.уч	Лист	№ док.	Подп.	Дата

18.003-ОВОС.3

Лист
241

Приложение 2
к протоколу испытаний
№ 296-002-10 от 23.03.10

Частотные характеристики нормальных коэффициентов
звукопоглощения α (f) образцов панелей группы компаний
Металл Профиль в 1/3-октавных полосах частот

Таблица 1

Среднегеометрическая частота 1/3 - октавных полос, Гц	Коэффициент звукопоглощения α образцов панелей, состоящих из перфорированного покрытия и звукопоглощающего слоя из минеральной ваты и размещенных на жестком дне стакана акустического интерферометра	
	Образец перфорированного покрытия со слоем минеральной ваты толщиной 100 мм	Образец перфорированного покрытия со слоем минеральной ваты толщиной 150 мм
100	0,26	0,39
125	0,30	0,49
160	0,40	0,64
200	0,58	0,86
250	0,77	0,92
320	0,88	0,92
400	0,92	0,89
500	0,95	0,89
630	0,96	0,86
800	0,94	0,88
1000	0,96	0,94
1200	0,97	0,96
1600	0,99	0,97
2000	0,98	0,91
2500	0,94	0,90
3150	0,90	0,87
4000	0,86	0,83
5000	0,78	0,78



КОПИЯ
ВЕРНА

Инв. № подл.	Подп. и дата	Взаим. инв. №

Изм.	Кол.уч	Лист	№ док.	Подп.	Дата

18.003-ОВОС.3

Лист
242

Приложение Ю – Паспорта техники существующего положения

KOHLER
SDMO

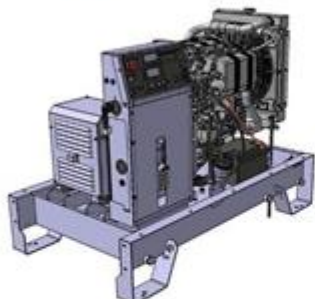

ОПИСАНИЕ

- ➔ Механическое регулирование частоты вращения
- ➔ Сборно-сварные рамы с антивибрационной подвеской
- ➔ Силовой автомат защиты
- ➔ Радиатор охлаждения до температуры 48/50 °С с механическим вентилятором
- ➔ Защитная решетка вентилятора и вращающихся частей (опция ЕС)
- ➔ Дополнительный глушитель 9 дБ(А) поставляется отдельно
- ➔ Аккумуляторная батарея или батареи, заправленные электролитом
- ➔ Стартер и зарядный генератор 12 В
- ➔ Поставляется заправленным маслом и охлаждающей жидкостью с морозостойкостью -30 °С
- ➔ Руководство по эксплуатации и вводу в эксплуатацию

ОПРЕДЕЛЕНИЕ МОЩНОСТЕЙ

PRP: Основная мощность, доступная при непрерывной работе под переменной нагрузкой в течение неограниченного числа часов в год в соответствии со стандартом ISO 8528-1. ESP: Резервная мощность, доступная для использования в аварийных случаях в соответствии со стандартом ISO 8528-1, при таком применении перегрузка не предусмотрена.

УСЛОВИЯ ПРИМЕНЕНИЯ

В соответствии со стандартом ISO8528, номинальная мощность электроагрегата указывается для температуры окружающего воздуха 25 °С, барометрического давления 100 кПа (для высоты над уровнем моря примерно 100 м) и относительной влажности 30 %. При особых условиях эксплуатации вашей установки обращайтесь к таблице поправок.

СООТВЕТСТВУЮЩАЯ НЕОПРЕДЕЛЕННОСТЬ

Для электроагрегатов, используемых в помещениях, для которых уровни звукового давления зависят от условий монтажа, невозможно указать уровни звукового давления в инструкциях по эксплуатации и техническому обслуживанию. Поэтому в наших инструкциях по эксплуатации и техническому обслуживанию содержится предупреждение о шумовой опасности и о необходимости принятия надлежащих предупредительных мер.

Недоговорной документ — Стремись к повышению качества своей продукции, компания SDMO Industries оставляет за собой право без предварительного уведомления изменять любые характеристики, указанные в настоящем документе. *ISO 8528.

Партнер KOHLER-SDMO в России ООО "СИНЕРА" тел. 8(495) 783-65-15 | 8 (800) 100-70-70 | info@sdmo-master.ru

K9

Модель двигателя	KDW1003
Модель генератора	KN00260T
Класс применения	G2

ОБЩИЕ ХАРАКТЕРИСТИКИ

Частота, Гц	50 Hz
Базовое напряжение (В)	400/230
Серийный пульт	APM303
Пульт опционно	TELYS

МОЩНОСТИ

Напряжен ие	ESP		PRP		Сила тока, А
	kWe	kVA	kWe	kVA	
415/240	7,1	8,9	6,5	8,1	12
400/230	7,1	8,9	6,5	8,1	13
380/220	7,1	8,9	6,5	8,1	14
240 TRI	7,1	8,9	6,5	8,1	21
230 TRI	7,1	8,9	6,5	8,1	22
220 TRI	7,1	8,9	6,5	8,1	23
220/127	7,1	8,9	6,5	8,1	23

ГАБАРИТЫ В ОТКРЫТОМ ИСПОЛНЕНИИ

Длина, мм	1220
Ширина, мм	700
Высота, мм	920
Масса нетто, кг	290
Объем топливного бака, л	50

ГАБАРИТЫ ШУМОИЗОЛИРОВАННОЙ ВЕРСИИ

Кожух	M125
Длина, мм	1482
Ширина, мм	760
Высота, мм	1030
Масса нетто, кг	390
Объем топливного бака, л	50
Уровень звукового давления на расст. 1 м, дБ(А)	67
Гарантированный уровень звукового давления, Lwa	83
Уровень звукового давления на расст. 7 м, дБ(А)	54

Взаим. инв. №

Подп. и дата

Инв. № подл.

Изм.	Кол.уч	Лист	№ док.	Подп.	Дата
------	--------	------	--------	-------	------

18.003-ОВОС.3

Лист

243

Формат А4



K9

ХАРАКТЕРИСТИКИ ДВИГАТЕЛЯ

ОБЩИЕ ДАННЫЕ ДВИГАТЕЛЯ

Марка двигателя	KOHLER DIESEL
Модель двигателя	KDW1003
Тип двигателя	Athmo
Расположение цилиндров	L
Число цилиндров	3
Рабочий объем, л	1,03
Охладитель воздуха	
Диаметр поршня, мм x Ход поршня, мм	75 x 77,60
Степень сжатия	22,8 : 1
Частота вращения (об/мин)	1500
Скорость перемещения поршней, м/с	3,88
Резервная мощность (ESP),(kW)	8,50
Класс регулирования, %	+/- 2.5%
ВМЕР @ PRP 50 Hz (bar)	6
Тип регулирования	Механическое

СИСТЕМА ОХЛАЖДЕНИЯ

Объем системы охлаждения (двигатель и радиатор), л	4,50
Мощность вентилятора, кВт	0,25
Расход воздуха через вентилятор Dp=0, м3/с	0,85
Противодавление воздуха, мм H2O	
Тип охладителя	Этиленгликоль

ВЫБРОСЫ В АТМОСФЕРУ

Выход PM, г/кВтч	
Выход CO, г/кВтч	
Выход HC+NOx, г/кВтч	0
Выход углеводородов, г/кВтч	

СИСТЕМА ГАЗОВЫХЛОПА

Температура отработавших газов, @ ESP 50Hz °C	440
Расход отработавших газов, л/с	30,70
Противодавление в выпускном тракте, мм H2O	750

ТОПЛИВО

Расход топлива при 110 % нагрузки, л/ч	2,70
Расход топлива при 100 % нагрузки, л/ч	2,50
Расход топлива при 75 % нагрузки, л/ч	1,90
Расход топлива при 50 % нагрузки, л/ч	1,30
Максимальная подача топливн. насоса, л/ч	50

МАСЛО

Объем масла, л	2,40
Минимальное давление масла, бар	1,40
Максимальное давление масла, бар	7
Расход масла при 100 % нагрузки, л/ч ESP	0,04
Емкость масляного картера, л	2,30

ТЕПЛОВОЙ БАЛАНС

Отвод тепла с отработавшими газами, кВт	9
Излучаемое тепло, кВт	1
Отвод тепла с охлаждающей жидкостью, кВт	9

ПОСТУПАЮЩИЙ ВОЗДУХ

Максимальное противодавление на всасывании, мм H2O	200
Расход воздуха на сгорание, л/с	12,80

Недоговорной документ — Стремясь к повышению качества своей продукции, компания SDMO Industries оставляет за собой право без предварительного уведомления изменять любые характеристики, указанные в настоящем документе. *ISO 8528.
Партнер KOHLER-SDMO в России ООО "СИНЕРА" тел. 8(495) 783-65-15 | 8 (800) 100-70-70 | info@sdmo-master.ru

Взаим. инв. №

Подп. и дата

Инв. № подл.

Изм.	Кол.уч	Лист	№ док.	Подп.	Дата

18.003-ОВОС.3

Лист

244

Формат А4



K9

ХАРАКТЕРИСТИКИ ГЕНЕРАТОРА

ОБЩИЕ ДАННЫЕ

Модель генератора	KN00260T
Количество фаз	Трёхфазный
Коэффициент мощности (косинус Фи)	0,80
Высота над уровнем моря, м	1000
Предельная скорость, об/мин	2250
Число полюсов	4
Способность удержания короткого замыкания в 3 линиях в течение 10 с	Да
Класс изоляции	H
Класс T° (H/125°) при непрерывной работе 40 °C	H / 125°K
Класс T° в резервном режиме 27 °C	H / 163°K
Коэффициент нелинейных искажений без нагрузки (КНИ), %	2,7
Регулирование AVR	Да
Коэффициент нелинейных искажений под нагрузкой DHT, %	2,8
Форма волны: NEMA = TIF	<45
Форма волны: CEI = FHT	<2
Число опор	
Соединение с двигателем	Прямое
Регулирование напряжения в установившемся режиме, (+/- %)	1
Время отклика (Дельта U = 20 % переходное), мс	200
Класс защиты	IP 23
Технология	Бесщёточный

ПРОЧИЕ ДАННЫЕ

Номинальная мощность в непрерывном режиме 40 °C, кВА	8
Резервная мощность 27 °C, кВА	8,80
КПД при 100% нагрузки, %	83,70
Расход воздуха, м3/мин	0,0580
Коэффициент короткого замыкания (Kcc)	0,80
Индуктивное синхронное ненасыщенное сопротивление по продольной оси (Xd), %	186,60
Индуктивное синхронное ненасыщенное по поперечной оси (Xq), %	61,60
СТ (Постоянная времени) переходная на холостом ходу (T'do), мс	730
Индуктивное переходное насыщенное сопротивление по продольной оси (X'd), %	14,30
СТ (Постоянная времени) в режиме короткого замыкания (T'd), мс	17
Индуктивное сверхпереходное насыщенное сопротивление по продольной оси (X''d), %	10,30
СТ (Постоянная времени) сверхпереходная (T''d), мс	11
Индуктивное сверхпереходное насыщенное сопротивление по поперечной оси (X''q), %	56
СТ (Постоянная времени) сверхпереходная (T''q), мс	8
Гомеоплярное ненасыщенное индуктивное сопротивление (Xo), %	5,80
Обращенное насыщенное индуктивное сопротивление (X2), %	14,10
СТ (Постоянная времени) возбуждения (Ta), мс	12
Ток возбуждения на холостом ходу (io), A	0,29
Ток возбуждения под нагрузкой (ic), A	0,80
Напряжение возбуждения под нагрузкой (uc), В	12,60
Запуск (Дельта U = 20 % пост. или 30 % переходн.), кВА	21,10
Дельта U переходное при 4/4 нагрузки - Косинус ФИ 0,8 AR, %	14,17
Потери на холостом ходу, Вт	285
Отвод тепла, Вт	1246
Максимальная степень дисбаланса, %	100

Взаим. инв. №

Подп. и дата

Инв. № подл.

Недоговорной документ — Стремясь к повышению качества своей продукции, компания SDMO Industries оставляет за собой право без предварительного уведомления изменять любые характеристики, указанные в настоящем документе. *ISO 8528.

Партнер KOHLER-SDMO в России ООО "СИНЕРА" тел. 8(495) 783-65-15 | 8 (800) 100-70-70 | info@sdmo-master.ru

18.003-ОВОС.3

Лист

245

Формат A4

**ПРЕСС
ВЕРТИКАЛЬНЫЙ
ПАКЕТИРОВОЧНЫЙ
гидравлический**

**МОДЕЛЬ « ЭКОСФЕРА 44 УМ »
усилием 430 kN**

Руководство по эксплуатации

г. Красноуфимск
2018г.

Инв. № подл.	Подп. и дата	Взай. инв. №					Лист
Изм.	Кол.уч	Лист	№ док.	Подп.	Дата	18.003-ОВОС.3	

Содержание

1. Общие сведения об оборудовании	2
2. Основные технические характеристики	3
3. Комплектность	5
4. Состав изделия.....	5
5. Указание мер безопасности	6
6. Устройство и работа	7
7. Электрооборудование	7
8. Гидравлическая станция.....	8
9. Смазочная система	8
10. Порядок работы	9
11. Возможные неисправности и способы их устранения	10
12. Гарантия	11
13. Указания по техническому обслуживанию и ремонту	12

Инв. № подл.	Подп. и дата	Взаим. инв. №					18.003-ОВОС.3	Лист
							247	
Изм.	Кол.уч	Лист	№ док.	Подп.	Дата			

ВНИМАНИЮ ПОТРЕБИТЕЛЯ

Прежде, чем приступить к работе, вы должны тщательно изучить настоящее руководство, хорошо усвоить назначение органов управления и блокировок, освоить управление прессом во всех режимах.

Перед пуском пресса в работу следует произвести протяжку резьбовых соединений и проверить правильность действия всех механизмов.

Категорически **ВОСПРЕЩАЕТСЯ** оператору покидать рабочее место при цикле прессования (движении плиты вверх – вниз)!!!

ОБЩИЕ СВЕДЕНИЯ ОБ ОБОРУДОВАНИИ

1.1.Наименование: Пресс вертикальный пакетировочный гидравлический.

1.2.Модель: «ЭКОСФЕРА 44 УМ»

Назначение и область применения.

Пресс модели «ЭКОСФЕРА 44 УМ» предназначен для прессования отходов бумаги, картона, отходов полимеров, отходов кожи, отходов текстильной промышленности, отходов алюминиевой и пластиковой тары, отходов цветной проволоки и тонких листовых отходов цветных металлов, твердых коммунальных отходов(ТКО), отходов упаковки, отходов агропромышленности

Пресс модели «» применяем на мусоросортировочных заводах, мусороперегрузочных станциях, пунктах приема в ЭКОСФЕРА 44 УМ вторсырья, магазинах, складах, ЖКХ и на других предприятиях, где необходима утилизация и уменьшение объёмов образующихся,

В гидравлической системе пресса используется только масло ВМГЗ (всесезонное масло гидравлическое загущенное), соответствующее ТУ 38.101479-86.

Рекомендуются масла ВМГЗ ведущих российских производителей (ЛУКОЙЛ, ТНК-ВР, Роснефть, Газпромнефть, Обнинск Оргсинтез и других).

Качественное масло ВМГЗ содержит специальные присадки, позволяющие в несколько раз продлить срок службы гидронасоса и гидрораспределителя.

Категорически **ЗАПРЕЩЕНО** использование других видов гидравлического масла (веретённое масло, масло И-20 или И-40 и т.д.), т.к. это может привести к выходу из строя гидравлики. Данные масла очень гигроскопичны, то есть при высокой влажности воздуха (весна, осень) происходит попадание влаги в гидравлическую систему пресса.

Не экономьте на качественном масле, т.к. работы по ремонту и замене гидравлики намного дороже.

Общий вид пресса представлен на рис.1.

Инв. № подл.	Подп. и дата	Взаим. инв. №							Лист
Изм.	Кол.уч	Лист	№ док.	Подп.	Дата	18.003-ОВОС.3		Лист	
								248	

2. ОСНОВНЫЕ ТЕХНИЧЕСКИЕ ДАННЫЕ И ХАРАКТЕРИСТИКИ

Таблица 1

Наименование параметров	
Усилие пресса номинальное, кН	430
Размеры кипы, мм	
Длина	1100
ширина	800
высота	900
Масса кипы, кг	до 400
Количество поясов обвязки, шт	4
Высота загрузки, мм	1000
Производительность номинальная, т/ч	0,5 -1,2
Уровень шума, дБа, не более	97
Размеры загрузочной камеры, мм	
длина	1100
ширина	800
высота	1400
Размеры загрузочного окна, мм	1100 x 500
Ход ползуна максимальный, мм	1000
Средняя скорость пресс-плиты (при температуре +20С), сек. (при минусовой температуре скорость пресс-плиты уменьшается)	
рабочего хода	30
обратного хода	20
Рабочее давление жидкости, МПа	20,0
Род тока питающей сети	переменный
Напряжение силовой цепи, В	380
Частота тока, Гц	50
Потребляемая мощность, кВт	5,5
Габариты, мм	
длина	1270
ширина	1100
высота	3100
Масса пресса, не более кг	1500

Инв. № подл.	Подп. и дата	Взай. инв. №							Лист
			18.003-ОВОС.3						
Изм.	Кол.уч	Лист	№ док.	Подп.	Дата			Формат А4	

2.1. ТЕХНИЧЕСКАЯ ХАРАКТЕРИСТИКА ГИДРАВЛИЧЕСКОГО ОБОРУДОВАНИЯ

Таблица 2

Наименование Оборудования	Характеристика	Значение	Примечание
1. Насос шестеренчатый GP 2K10R-G262G	Рабочий объем, см ³ /об Правое вращение	9,2	
2. Фильтр	Номинальное давление, Мпа Пропускная способность, л/мин Тонкость фильтрации, мм	22 25... 130 10	
3. Гидрораспределитель 4DWG10G30\ AC 220 BE 10 B220YHMD	Условный проход, мм Номинальное давление, Мпа	12 20	
4. Гидроцилиндр	Диаметр гильзы, мм Диаметр штока Ход поршня, мм	125 60 1000	
5. Заливная горловина и воздушный фильтр			экофера
6. Манометр радиальный 63 мм 400 бар G 1/4			Италия
7. Гидробак	Емкость, л		экофера
8. Рукава высокого давления 1) РВД 10-33(М18х1,5;90*-М18х1,5) - 0850 2) РВД 10-33(М18х1,5;90*-М18х1,5)-0900 3) РВД 10-33(М18х1,5;90*-М18х1,5;90*)-270*-1200 4) РВД 12-33(М22х1,5;0* -М22х1,5;0*) - 0500 5) РВД 10-33(М18х1,5;90*-М18х1,5;90*)-270*-1650	1 шт. 1 шт. 1 шт. 1 шт. 1 шт.		
9. Электрошкаф		18-25 А	

2.2. ТЕХНИЧЕСКАЯ ХАРАКТЕРИСТИКА ЭЛЕКТРООБОРУДОВАНИЯ

Род тока питающей сети	- переменный - трехфазный
Частота тока, гц	- 50
Напряжение, в	- 380
Электродвигатель: тип	- 5АИ112М2
мощность, кВт	- 3,0
Частота вращения, об/мин	- 1500
Защитный кожух для эл/двигателя	3,0кВт - фланец 250 мм
Муфта эластичная в сборе	- вал 25 мм

Инд. № подл.	Подп. и дата	Взаим. инв. №

Изм.	Кол.уч.	Лист	№ док.	Подп.	Дата

18.003-ОВОС.3

Лист
250

3. КОМПЛЕКТНОСТЬ

3.1. Комплектность поставки приведена в таблице 3

Таблица 3

Наименование	Количество	Примечание
Пресс вертикальный пакетировочный модели «»	1	в сборе
Документы: ЭКОСФЕРА 44 УМ Руководство по эксплуатации (паспорт)	1	

Настоящее руководство не отражает незначительных конструктивных изменений, внесенных изготовителем после издания руководства. Возможны также изменения по его комплектующим изделиям.

4. СОСТАВ ИЗДЕЛИЯ

Перечень составных частей приведен в таблице 4.

Таблица 4.

Позиция на рис. 1	Наименование
1	Станина (камера прессы)
2	Маслобак
3	Прессующая плита (пресс-плита)
4	Гидроцилиндр
5	Дверь верхняя с загрузочным окном
6	Дверь нижняя
7,8	Направляющая
9	Гидрораспределитель
10	Механизм выталкивания кипы
11	Электрошкаф

Инд. № подл.	Подп. и дата	Взаим. инв. №

Изм.	Кол.уч	Лист	№ док.	Подп.	Дата

18.003-ОВОС.3

Лист
251

5. УКАЗАНИЕ МЕР БЕЗОПАСНОСТИ

5.1. Общие положения.

5.1.1. При установке или хранении пресс необходимо устанавливать на основание, которое должно быть прочным, без наклона и перекоса.

5.1.2. Установка пресса на месте эксплуатации должна производиться в соответствии с ГОСТ 12.3.009-76, ГОСТ 12.3.002-75 в помещении класса П II по «Правилам устройства электроустановок».

5.1.3. К работе на прессе допускаются лица не моложе 18 лет, прошедшие инструктаж по технике безопасности и обученные безопасным приемам работы

5.2. Меры безопасности при подготовке к работе.

5.2.1. Перед началом работы оператор обязан проверить исправность пресса в соответствии с разделом 9 и 10 настоящего руководства.

5.2.2. Убедившись в исправности пресса, оператор обязан опробовать его работу на холостом ходу.

5.2.3. При обнаружении во время осмотра и опробования неисправностей, препятствующих безопасной работе, оператор обязан доложить об этом вышестоящему руководителю.

5.2.4. Перед началом работы оператор обязан проверить зоны действия на отсутствие посторонних предметов, препятствующих выполнению работы.

5.3. Меры безопасности при работе.

5.3.1. Не оставлять работающий пресс без надзора оператора.

5.3.2. Следить за состоянием гидросистемы.

5.4. ЗАПРЕЩАЕТСЯ:

5.4.1. Работать на неисправном прессе.

5.4.2. Проводить любые виды технического обслуживания и ремонтные работы при включенном электрооборудовании.

5.4.3. Передавать управление прессом лицам, не имеющим прав на управление.

5.4.4. Разборка гидропривода находящегося под давлением.

5.4.5. Снимать какие-либо ограждения.

5.4.6. Работать на прессе с открытой верхней и нижней дверью во время цикла прессования (движения пресс-плиты вверх-вниз), за исключением выброса готовой кипы. При такой эксплуатации оборудование снимается с гарантии.

Работа с открытой верхней дверью приводит к перекосу пресс-плиты и поломке г/цилиндра и направляющей!!!

На штоке г/цилиндра появляются боковые нагрузки и в дальнейшем происходит утечка масла по штоку в связи с не равномерным износом уплотнений, а также «усталость» металла, приводящая к поломке г/цилиндра и направляющей.

5.4.7. Категорически запрещается работать с отключенным концевым выключателем. При такой эксплуатации пресс снимается с гарантии.

5.4.8 Категорически запрещается проводить какие-либо сварочные работы без согласования с изготовителем пресса. При сварочных работах, когда клемма от сварочного кабеля крепится на пресс-плите, то в г/цилиндре может возникнуть электродуга, а на штоковой поверхности появится неровность.

Что в дальнейшем приведёт к выходу из строя уплотнений и образованию по штоку течи масла.

5.4.9 Для предотвращения поломки гидравлики запрещается использовать в гидравлической системе различных масел, кроме масла ВМГЗ (всесезонное масло гидравлическое загущенное), соответствующее ТУ 38.101479-86, от проверенных производителей.

Индв. № подл.	Подп. и дата	Взай. инв. №

Изм.	Кол.уч	Лист	№ док.	Подп.	Дата

18.003-ОВОС.3

Лист

252

5.5. Меры безопасности после окончания работ.

5.5.1. Выключить предохранительный автомат.

5.5.2. Убрать свое рабочее место, инструмент.

6. УСТРОЙСТВО И РАБОТА ПРЕССА

6.1. Станина поз.1 представляет собой сварную металлическую камеру, закрывающуюся двумя дверями со специальными затворами. На полу камеры предусмотрены пазы для закладывания обвязочного материала (полиамидная веревка, лента или проволока) и пропуска цепи для выброса брикета из камеры. На правой боковой стенке установлен конечный выключатель, который срабатывает при закрытии двери.

6.2. Гидробак поз.2 представляет собой сварную емкость, на котором расположены заливная горловина со встроенным воздушным фильтром, указатель уровня масла, сливной фильтр.

6.3. Пресс-плита поз.3 представляет собой сварную конструкцию, которая крепится к штоку гидроцилиндра и направляющей.

6.4. Гидроцилиндр поз. 4 представляет специальную конструкцию поршневого двойного действия. Состоит из цилиндра, штока, поршня, крышки, грязесъемника, колец опорных, уплотнений поршневых и штоковых.

7. ЭЛЕКТРООБОРУДОВАНИЕ**7.1. Общие сведения**

Электрооборудование пресса вертикального пакетировочного гидравлического модели выполнено ЭКОСФЕРА 44УМ для питания от сети трехфазного переменного тока напряжением 380 В и частотой 50Гц.

Пусковая и защитная электроаппаратура расположена в электрошкафу. Кнопки управления электродвигателем встроены в пульт управления, расположенный на корпусе электрошкафа.

Схемы обеспечивают блокировки, гарантирующие невозможность включения электродвигателя при открытой двери.

7.2. Первоначальный пуск

Перед первоначальным пуском устройства проверить надежность заземления и качество монтажа электрооборудования. При помощи вводного выключателя SF подключить устройство к питающей электросети. При помощи кнопок проверить четкость срабатывания магнитного пускателя. Убедившись в безотказной работе пусковой электроаппаратуры, подключить к клеммным наборам провода питания электродвигателя.

7.3. Описание работы

Включить вводной выключатель.

Пуск электродвигателя привода насоса производится нажатием зеленой кнопки S 1 (*лопасти электродвигателя вращаются по часовой стрелке*).

Остановка привода насоса производится нажатием красной кнопки S 2.

Инв. № подл.	Подп. и дата	Взаим. инв. №							Лист
			18.003-ОВОС.3						
Изм.	Кол.уч	Лист	№ док.	Подп.	Дата			Формат А4	

Схема электрическое принципиальное.

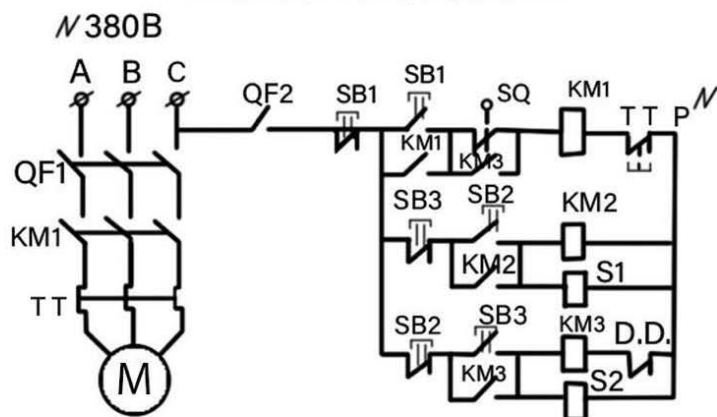

QF1 - автоматический выключатель 16А, 3р

QF2 - автоматический выключатель 2А, 1р

KM1 - магнитный пускатель 25А

KM2 - магнитный пускатель 12А

KM3 - магнитный пускатель 12А

SB3-SB1 - пульт управления

S2-S1 - соленоиды включения

T T - тепловое рэле

SQ - конечный выключатель

D.D. датчик давления

Инв. № подл.	Подп. и дата	Взай. инв. №							Лист
			18.003-ОВОС.3						
Изм.	Кол.уч	Лист	№ док.	Подп.	Дата			Формат А4	



Схема подключений гидравлического пресса
электрическая принципиальная
вариант с металлич. корпусом пускателя

Инв. № подл.	Подп. и дата	Взаим. инв. №

Изм.	Кол.уч	Лист	№ док.	Подп.	Дата

18.003-ОВОС.3

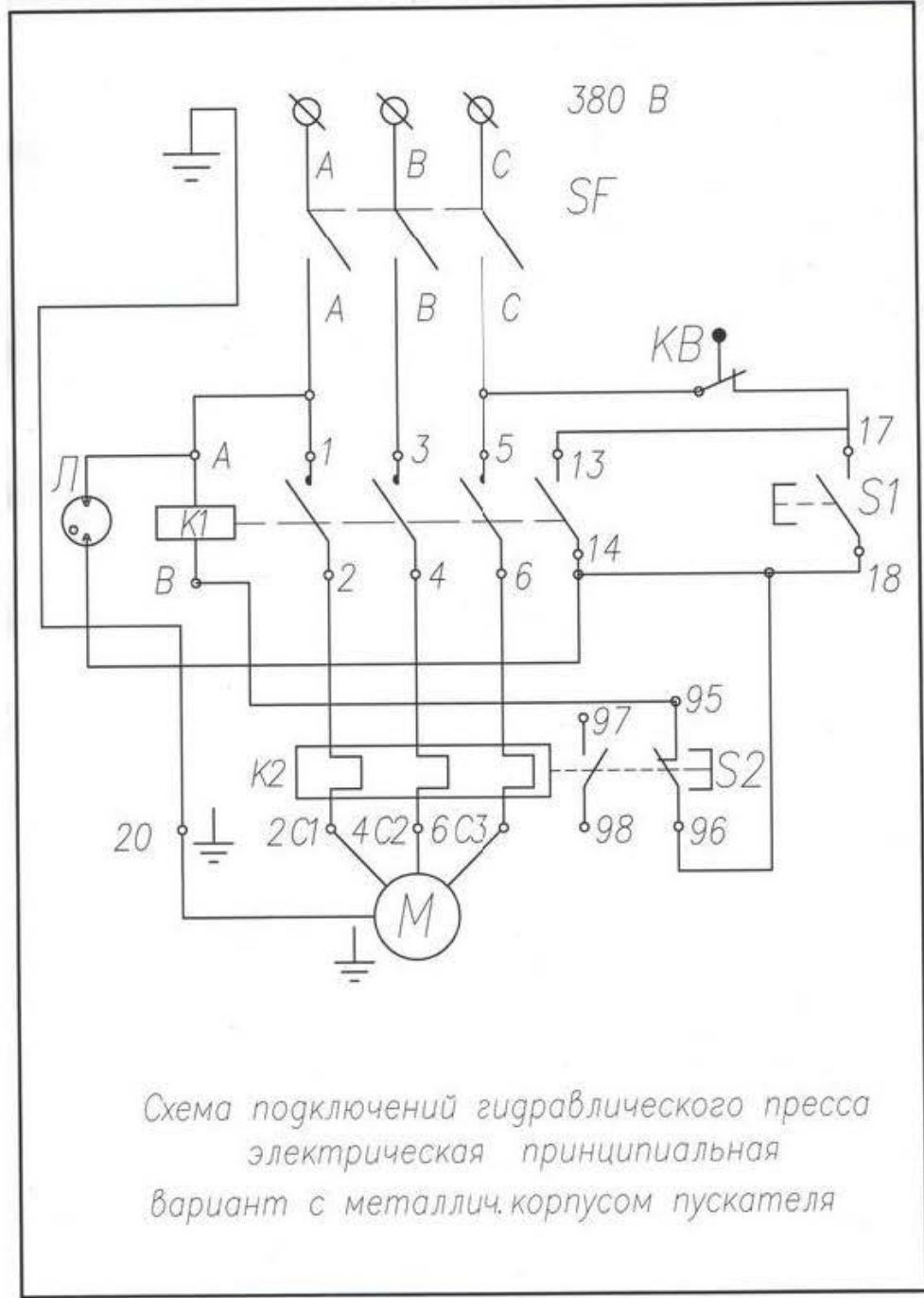
Лист
255

8. Гидравлическая станция

8.1. В состав гидравлической станции входят: гидробак для рабочей жидкости вместимостью 75 литров, гидравлический насос, гидрораспределитель, рукава высокого давления, манометр, заливная горловина с воздушным фильтром.

8.2. Принципиальная схема гидравлической системы приведена на рис.3.

8.3. Описание работы гидросхемы устройства.

8.3.1. Ручка гидрораспределителя Р установлена в нейтральном положении. Включается кнопка «ПУСК». Электродвигатель приводит во вращение насос Н.

Масло от насоса поступает в гидрораспределитель. Золотник перепускного клапана КЛП перекрывает магистраль питания гидроцилиндра и открывает слив рабочей жидкости в гидробак.

8.3.2. При перемещении рукоятки гидрораспределителя в рабочую позицию одна из полостей цилиндра через каналы золотника соединяется с нагнетающей, а другая - со сливной магистралью. Под действием перепада давлений осуществляется рабочий ход гидроцилиндра.

8.3.3. Номинальное давление рабочей жидкости в гидросистеме устройства 20 Мпа контролируется при помощи манометра Мн (заводская настройка).

8.4. Гидросистема заполняется **ТОЛЬКО** маслом **ВМГЗ** **ТУ 38.101479-86** (всесезонное масло гидравлическое загущенное). Низкотемпературное гидравлическое масло с композицией антиизносных, противоокислительных, антикоррозионных и антипенных присадок.

Рекомендуются масла **ВМГЗ** ведущих российских производителей (Лукойл, ТНК-ВР, Роснефть, Газпромнефть, ОбнинскОргсинтез и других).

Категорически запрещено использование других масел, т.к. это может привести к выходу из строя гидравлики.

Заправка производится чистым отфильтрованным маслом только через заливную горловину гидробака, в которой расположен фильтр. Уровень масла контролировать по маслоуказателю гидробака (визуально масло не достигает 40 мм верхней крышки бака), при этом пресс-плита **ОБЯЗАТЕЛЬНО** находится поднятой в верхнее крайнее положение. Замену масла (первую) производить через 5000 циклов непрерывной работы (ход штока гидроцилиндра вниз-вверх), последующие один раз в год.

8.5. Порядок слива масла из бака:

- установить прессующую плиту в верхнее положение;
- снять верхнюю крышку гидробака и слить масло в специально подготовленную тару.
- промыть гидробак бензином и удалить всю грязь;
- залить чистое фильтрованное масло.

8.6. Несколько раз опустить и поднять пресс-плиту на всю длину хода, а затем вновь проверить уровень масла.

8.7. При эксплуатации пресса при низких температурах (ниже -10С), требуется включить пресс и оставить его работать в холостом режиме на 5- 10 минут (зависит от температуры воздуха), а далее сделать без нагрузки 10- 20 циклов «подъём-опускание» пресс-плиты. Данная операция продлит срок службы гидросистемы.

При низких температурах обязательно надо проверить работу фильтра и при необходимости его очистить ото льда.

При колебаниях температуры и влажности на фильтре может образоваться конденсат. При низких температурах фильтроэлемент может заледенеть, что будет препятствовать сливу масла в гидробак.

Инв. № подл.	Подп. и дата	Взаим. инв. №							Лист
			18.003-ОВОС.3						
Изм.	Кол.уч	Лист	№ док.	Подп.	Дата			Формат А4	

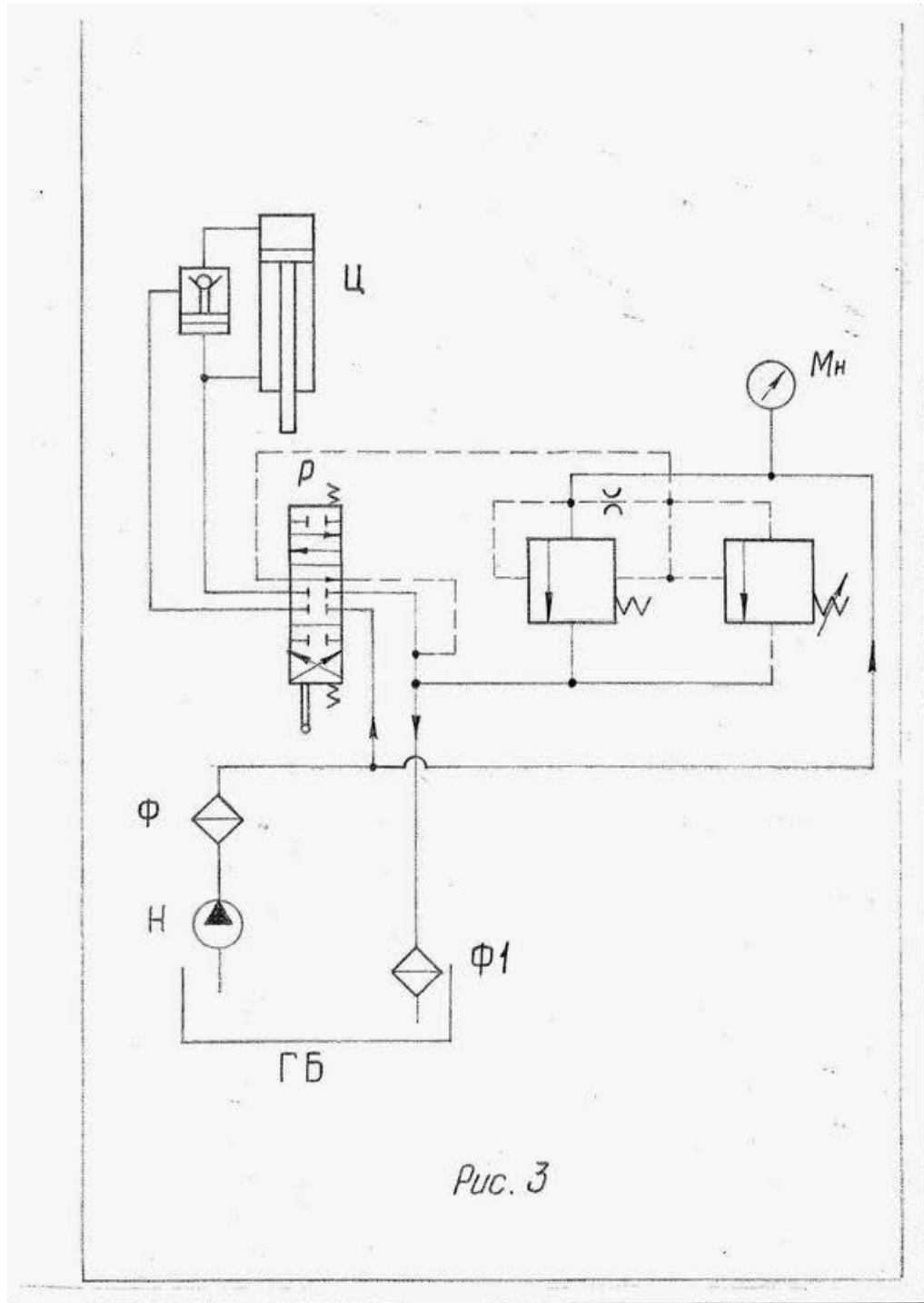

9. СМАЗОЧНАЯ СИСТЕМА

9.1. Смазку направляющей производить смазкой ЦИАТИМ 203 ГОСТ 8773-73 не реже одного раза в неделю.

Инв. № подл.	Подп. и дата	Взаим. инв. №

Изм.	Кол.уч	Лист	№ док.	Подп.	Дата

18.003-ОВОС.3

Лист
257



LISSMAC
CONSTRUCTION TECHNOLOGY

Ленточный конвейер

LIBELT 300
LIBELT 400

Руководство по эксплуатации

Данная инструкция должна находиться в доступном месте.

LISSMAC

Maschinenbau GmbH

Lanzstraße 4 - D-88410 Bad Wurzach

Telefon +49 (0) 75 64/3 07-0 - Fax + 49 (0) 75 64/3 07-5 00

lissmac@lissmac.com - www.lissmac.com

Revised: 2010/02

www.dalmex.net

1

Инв. № подл.	Подп. и дата	Взаим. инв. №

Изм.	Кол.уч	Лист	№ док.	Подп.	Дата

18.003-ОВОС.3

Лист
258

ВВЕДЕНИЕ

Данная инструкция знакомит с устройством и техническими характеристиками конвейера.

Руководство по эксплуатации содержит важную информацию о правильной, эффективной и безопасной работе на конвейере. Соблюдение инструкций, изложенных в руководстве, поможет предотвратить несчастные случаи, излишние затраты на ремонт и связанные с ним простои, увеличит надежность и срок службы машины.

Данное руководство должно быть дополнено инструкциями согласно национальному законодательству, и касающемуся предотвращению несчастных случаев и защиты окружающей среды.

Инструкция по эксплуатации должна находиться в доступном месте.

Каждый работающий на машине должен изучить и исполнять инструкции, изложенные в настоящем руководстве. Руководство включает в себя следующие главы:

- **Эксплуатация конвейера**, включая нахождение и исправление неисправностей, удаление отходов, уход, смазку, вспомогательное оборудование.
- **Техническое обслуживание**, техосмотр и ремонт.
- **Транспортировка**.

В дополнение к данной инструкции должны соблюдаться общие национальные и местные правила техники безопасности и охраны окружающей среды.

СОДЕРЖАНИЕ

1. Основные правила техники безопасности.
2. Описание конвейера.
3. Пусконаладочные работы.
4. Транспортировка.
5. Эксплуатация конвейера.
6. Техническое обслуживание конвейера.
7. Неисправности и ремонт конвейера.
8. Технический осмотр.
9. Дополнительное оборудование.
10. Гарантия.

www.dalmex.net

2

Индв. № подл.	Подп. и дата	Взай. инв. №



Изм.	Кол.уч	Лист	№ док.	Подп.	Дата

18.003-ОВОС.3

Лист
259

1. Основные правила техники безопасности.

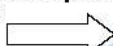
1.1 Предостерегающие символы

 Опасность!	Несоблюдение инструкций может привести к серьезным травмам, и даже смерти.
Предостережение! 	Несоблюдение инструкций может при определенных условиях привести к травмам.
Внимание! 	Несоблюдение инструкций может вызвать поломку машины или другого оборудования.

1.2 Основные правила безопасной работы.

1.2.1 Конвейер выполнен в соответствии с современными технологиями и удовлетворяет всем требованиям безопасности. Тем не менее, остается некоторая опасность для жизни и здоровья оператора, посторонних лиц, а так же возможность повреждения машины и другого имущества.

1.2.2 Запрещается работать на машине, если она имеет неполадки. Выполняйте все требования по техники безопасности!
Внимательно относитесь к неисправностям, которые могут привести к опасным последствиям.

1.2.3 Конвейер предназначен для транспортировки сыпучих материалов диаметром до 120мм, таких как строительные материалы: песок, гравий, строительные отходы, грунт; а так же сельскохозяйственные продукты: картофель, свекла, зерно и т.д.

1.2.4 Запрещается использовать ленту для перевозки людей, острых, горячих (свыше + 40°C) и содержащих кислоту материалов

Производитель не несет ответственности за повреждения оборудования и причинения вреда здоровью обслуживающего персонала при неправильном использовании ленточного конвейера.

Соблюдайте все требования инструкции при эксплуатации при техническом обслуживании и ремонте машины.

1.3 Организационные мероприятия.

1.3.1 Храните руководство по эксплуатации на рабочем месте.

1.3.2 В добавление к настоящему руководству исполняйте все законы и правила, касающиеся предотвращения несчастных случаев и защиты окружающей среды. К ним могут относиться, например, такие правила как, например, обращение с опасными химическими реактивами, средства личной защиты и правила дорожного движения.

1.3.3 Весь персонал, работающий на конвейере, прежде чем приступить к работе, должен прочитать настоящее руководство по эксплуатации, особенно главу по технике безопасности. Это относится к персоналу, который работает с лентой от случая к случаю (например, бригада наладчиков и ремонтников).

1.3.4 Регулярно проводите выборочную проверку, чтобы быть уверенным, что обслуживающий персонал ответственно выполняет свою работу, твердо придерживаясь инструкций руководства по эксплуатации.

1.3.5 Пользуйтесь индивидуальными средствами защиты.

www.dalmex.net

3

Интв. № подл.	Подп. и дата	Взай. инв. №

Изм.	Кол.уч	Лист	№ док.	Подп.	Дата

18.003-ОВОС.3

Лист
260

- 1.3.6 Обращайте внимание на все предупреждающие знаки, расположенные на машине.
- 1.3.7 Следите за тем, чтобы все предупреждающие знаки были четкими и разборчивыми.
- 1.3.8 В случае изменений в машине или в ее работе, влияющих на безопасность, остановите машину и сообщите ответственным за это лицам.
- 1.3.9 Не вносите изменения в конструкцию машины без разрешения производителя.
- 1.3.10 Пользуйтесь только оригинальными запчастями.
- 1.3.11 Соблюдайте графики технического обслуживания или интервалы, изложенные в руководстве.
- 1.3.12 Конвейер должен эксплуатироваться при температуре – 10°C +40°C.

1.4 Подбор персонала.

- 1.4.1 Допустимый возраст оператора определяется местным законодательством.
- 1.4.2 К работе допускаются только подготовленные или проинструктированные лица. Должна быть четко определена область ответственности всех работников, будь то оператор или люди, занимающиеся ремонтом и обслуживанием машины.
- 1.4.3 Убедитесь, что к работе на машине допущен квалифицированный оператор.
- 1.4.4 Операторам машины следует также обозначить их ответственность, касающуюся нарушения правил дорожного движения, так же, как и уполномочить их отказываться от указаний третьих лиц, которые входят в противоречие с правилами безопасности.
- 1.4.5 Обучаемый персонал может управлять машиной только в присутствии инструктора.
- 1.4.6 Работы с электрооборудованием машины должны проводиться квалифицированным электриком, или опытным человеком под непосредственным контролем квалифицированного электрика, в соответствии с действующими правилами техники безопасности.

1.5. Техника безопасности при нормальной работе машины.

1.5.1 Оптимальная работа конвейера.

- 1.5.1.1 Не допускаются методы работы, снижающие уровень безопасности.
- 1.5.1.2 Убедитесь, что машина находится в исправном состоянии.
- 1.5.1.3 Как минимум один раз в смену необходимо осмотреть машину на наличие внешних повреждений. Обо всех изменениях (включая характеристики) сразу же сообщайте соответствующим лицам. При необходимости немедленно остановите машину и приведите ее в безопасное состояние.
- 1.5.1.4 В случае неполадок немедленно остановите машину и приведите ее в безопасное состояние. Сразу же устраните проблему.
- 1.5.1.5 Перед тем, как приступить к работе, ознакомьтесь с рабочим участком и условиями работы. К условиям работы могут относиться наличие защитных ограждений и средства первой помощи при несчастном случае.

1.5.2 Работы по техническому обслуживанию и устранению неисправностей.

- 1.5.2.1 Соблюдайте инструкции по регулировке, техническому обслуживанию и техосмотру, изложенные в настоящем руководстве, графики проведения

Интв. № подл.	Подп. и дата	Взап. интв. №

Изм.	Кол.уч	Лист	№ док.	Подп.	Дата



работ. Эти работы связаны с переустановкой деталей и агрегатов машины и могут производиться только квалифицированным персоналом.

- 1.5.2.2 Заранее оповещайте персонал о предстоящем техобслуживании и других дополнительных работах. Назначайте контролера.
- 1.5.2.3 После полного выключения машины для технического обслуживания и ремонта она должна быть гарантирована от непреднамеренного запуска.
- 1.5.2.4 Перед тем, как помыть машину водой или струей воды под давлением, или каким-либо моющим средством, закройте и уплотните все зазоры и отверстия, через которые не должны проникать ни вода, ни чистящее средство.
- 1.5.2.5 После очистки снимите все покрытия и уплотнения.
- 1.5.2.6 После техобслуживания и ремонта затяните все ослабленные крепежи.
- 1.5.2.7 Если защитные устройства машины во время техобслуживания и ремонта пришлось демонтировать, необходимо сразу же установить их и проверить работоспособность.
- 1.5.2.8 Аккуратно, не загрязняя окружающую среду, удалите смазку, снимите вспомогательное оборудование и запчасти.

1.6 Моменты, представляющие особую опасность.

1.6.1 Электрооборудование.

- 1.6.1.1 Пользуйтесь предохранителями, рассчитанными на соответствующий ток. При возникновении неисправностей немедленно выключайте машину.
- 1.6.1.2 Работы с электрооборудованием машины должны проводиться квалифицированным электриком или опытным человеком под наблюдением квалифицированного электрика, в соответствии с действующими правилами техники безопасности.
- 1.6.1.3 Регулярно проверяйте состояние электрооборудования машины. Проблемы с контактами или поврежденными кабелями должны устраняться немедленно.
- 1.6.1.4 Все работы по техническому осмотру и ремонту должны проводиться при полностью выключенном конвейере.

1.6.2 Пыль.

- 1.6.2.1 Соблюдайте все государственные нормы и правила при работе в небольших закрытых помещениях.

1.6.3 Шум.

- 1.6.3.1 Необходимо пользоваться наушниками. Уровень шума = 70дБ.

1.7 Транспортировка.

- 1.7.1 Убедитесь, что ваше подъемное устройство имеет соответствующую грузоподъемность.
- 1.7.2 Имейте опытного оператора подъемника.
- 1.7.3 Пользуйтесь только опробованными, прошедшими испытания стропами и грузоподъемными петлями.
- 1.7.4 Пользуйтесь транспортным средством достаточной грузоподъемности.
- 1.7.5 Надежно закрепите груз.
- 1.7.6 Отключайте источник энергии даже тогда, когда передвигаете машину на небольшое расстояние. Перед перезапуском убедитесь, что машина надежно подключена.
- 1.7.7 При перезапуске всегда следуйте инструкциям руководства по эксплуатации.

www.dalmex.net

5

Инд. № подл.	Подп. и дата	Взаим. инв. №

Изм.	Кол.уч	Лист	№ док.	Подп.	Дата

18.003-ОВОС.3

Лист
262

№ п/п	Наименование оборудования	Тип фильтра	Кол-во ед. оборудования	Кол-во установленных фильтров i-той марки на ед. оборудования		масса фильтра i-той марки, кг		коэффициент загрязнения фильтра,	Время работы оборудования, час/период	Норматив работы оборудования до замены фильтра i-той марки, час	Масса отработанных фильтров, т/период
				Ni	mi	ki	Li				
1	2	3	4	5	6	7	8	9	10	11	12
1	КАМАЗ, бульдозер, экскаватор	масл*	12	2	1,5	1,2	1020	125	0,353		
		топл**	12	2	0,1	1,1	1020	125	0,022		
		вод***	12	2	0,5	1,3	1020	250	0,064		
2	Погрузчик	масл*	1	2	0,6	1,2	630	125	0,007		
		топл**	1	2	0,03	1,1	630	125	0,000		
		вод***	1	2	0,13	1,3	630	250	0,001		
3	Каток	масл*	1	2	1,5	1,2	48	125	0,001		
		топл**	1	2	0,1	1,1	48	125	0,000		
		вод***	1	2	0,5	1,3	48	250	0,000		
4	Канавокопатель	масл*	1	2	0,6	1,2	170	125	0,002		
		топл**	1	2	0,03	1,1	170	125	0,000		
		вод***	1	2	0,13	1,3	170	250	0,000		

* 9 18 905 21 52 3 фильтры очистки масла двигателях двигателей отработавшие 0,363 т/период
 ** 9 18 905 31 52 3 фильтры очистки топлива двигателях двигателей отработавшие 0,022 т/период
 *** 9 18 905 11 52 4 фильтры в охлаждающей системе двигателей отработавшие 0,065 т/период

7 33 100 01 72 4 Мусор от офисных и бытовых помещений организаций несортированный (исключая крупногабаритный) код по ФККО

M=Min/365*100, т
 M - масса собранного мусора от бытовых помещений, т
 Min - удельный показатель образования твердых бытовых отходов на одного рабочего в год (0,04 т)
 D - продолжительность проведения работ, сут. (170 дней. Количество смен-340)

Списочная численность работающих на объекте	Уд. Норма образования, т/год*	Количество смен в год	Масса ТБО, т
22	0,04	364	0,8776
ИТОГО			0,8776

* Сборник удельных показателей образования отходов производства и потребления, Москва, 1999 год. п.3.2 п/п 6.

9 19 204 02 60 4 Обтирочный материал, загрязненный нефтью или нефтепродуктами (содержание нефти или нефтепродуктов менее 15%) код по ФККО

M = Ni x Li x K x 0,001, т/год
 Ni - количество автомашин, шт
 Li - средний пробег автомобиля, тыс. часов/период
 K - норматив образования отходов, кг на 1000 моточасов (K=2,18 кг для грузовых машин и спецтехники)

Транспортное средство	Ni	Li	K	M, т
Бульдозер	2	1,02	2,18	0,0044
Экскаватор	2	1,02	2,18	0,0044
Каток	1	0,48	2,18	0,0031
Ассенизаторная машина	2	0,63	2,18	0,0027
КАМАЗ	7	1,02	2,18	0,0156
ИТОГО				0,0273

9 19 100 02 20 4 Шлак сварочный код по ФККО

M=R*C*0,01
 M - масса образующихся огарков, т/год
 R - масса израсходованных сварочных электродов, т/период
 C - норматив образования сварочного шлака, % от массы электродов (C=10%)

Масса используемых электродов, т	Норматив образования огарков, %*	Масса отходов, т
0,0332	10	0,0033

*Методические рекомендации по оценке объемов образования отходов производства и потребления, Москва, 2003 г.

4 68 112 02 51 4 Тара из черных металлов, загрязненная лакокрасочными материалами (содержание менее 5%) код по ФККО

Объем отходов в соответствии с «Правилами разработки и применения нормативов трудноустранимых потерь и отходов материалов в строительстве» РДС 82.202-96 (Москва, 1996 г.) составляет 3%. Лакокрасочные материалы поступают в 200 литровой таре по 250 кг лакокрасочных материалов.

Наименование сырья	Расход ЛКМ, кг/период СМР	Вес сырья в упаковке, кг	Вес пустой тары, кг	Норматив образования отходов ЛКМ*	Масса отхода, т/период
ЛКМ				1%	0,0001
Тара	10,75	250	20		0,0009
ИТОГО					0,0010

* в соответствии с Методическими рекомендациями по оценке объемов образования отходов производства и потребления, Москва, 2003, ГУ НИЦЛПРУ

9 19 201 02 39 4 Песок, загрязненный нефтью или нефтепродуктами (содержание нефти или нефтепродуктов менее 15 %) код по ФККО

N = Q x p x Kзгр
 Q - объем песка, использованного для засыпки проливов нефтепродуктов, м3
 p - плотность песка, т/м3
 Kзгр - коэффициент, учитывающий количество нефтепродуктов и механических примесей, впитанных при засыпке проливов, доли от 1

Для уборки нефтяного пятна размером 1,0 x 1,0 м, при слое засыпки 0,02 м, требуется 0,02 м3 песка, (установлено путем проведения эксперимента и контрольных замеров массы использованного песка при асфальтном и бетонном покрытии пола). Плотность песка – 1,6 т/м3. Тогда для удаления пролива площадью 1 м2 потребуется – 0,032 т песка. Ориентировочное количество проливов 100 шт/год.

Ориентировочное количество проливов, шт/год/период	Масса песка израсходованного на засыпку, т	Kзгр, доли от единицы*	Масса отхода, т
100	3,2	1,2	3,84
ИТОГО			3,84

Инв. № подл.	Подп. и дата	Взаим. инв. №

Спецодежда из натуральных, синтетических, искусственных и шерстяных волокон, загрязненная нефтепродуктами (содержание нефтепродуктов менее 15%)
код ФККО

4 02 312 01 62 4

Наименование специальной одежды, специальной обуви и других средств индивидуальной защиты	Норма выдачи на год (штуки, пары, комплекты)	Вес (штуки, пары, комплекта), кг	Вес, кг	Количество рабочих, чел	Расход спецодежды, кг/год
Костюм хлопчатобумажный для защиты от общих производственных загрязнений и механических воздействий	1 комплект	1,5	1,5	22	33
Перчатки трикотажные с полимерным покрытием	12 пар	0,08	0,96	22	21,12
<i>Зимой дополнительно:</i>					
Костюм на утепляющей прокладке	2 комплекта	2,3	4,6	22	101,2
Перчатки с защитным покрытием, морозостойкие с вкладышами	1 пара	0,25	0,25	22	5,5
ИТОГО		4,13			160,82

Наименование материала/ изделия	Масса спецодежды в исходном состоянии, тонн (M _{исх})	Кол-во изделий в носке, шт (P _г)	Нормативный срок носки, лет (T _н)	Коэффициент, учитывающий потери массы изделий в процессе эксплуатации (K _{пот})	Коэффициент, учитывающий загрязненность спецодежды (K _{згр})	Норматив образования отходов (масса вышедшей из употребления спецодежды, тонн на 1 изделие) No = M _{исх} * K _{пот} * K _{згр}	Предлагаемый годовой объем выпускаемой продукции, перерабатываемого сырья, выполненных услуг (количество вышедших из употребления изделий), шт/год (Q = P _г / T _н)	Предлагаемый норматив, т/год (PNo = No * Q)
1	2	3	4	5	6	7	8	9
Костюм хлопчатобумажный для защиты от общих производственных загрязнений и механических воздействий	1,5	22	1	0,8	1,15	0,00138	22	0,0304
Перчатки трикотажные с полимерным покрытием	0,08	264	1	0,8	1,15	0,0000736	264	0,0194
Костюм на утепляющей прокладке	2,3	44	1	0,8	1,15	0,002116	44	0,0931
Перчатки с защитным покрытием, морозостойкие с шерстяными вкладышами	0,25	22	1	0,8	1,15	0,00023	22	0,0051
Итого в год								0,1480

Изм.	Кол.уч	Лист	№ док.	Подп.	Дата

Взаим. инв. №

Подп. и дата

Изм. № подл.

18.003-ОВОС.3

Лист

265

Формат А4

Обувь кожаная рабочая, утратившая потребительские свойства

403 101 00 52 4

код по ФККО

Предлагаемый норматив образования отходов в среднем за год определяется на основе норматива образования отходов. Расчет производится по формуле:

$$ПН_о = Н_о * Q, \text{ т/год}$$

где: ПН_о – предлагаемый норматив образования отходов в среднем за год, т/год;

Н_о – норматив образования отходов, т/год;

Q – предлагаемый годовой объем выпускаемой продукции, перерабатываемого сырья, выполненных услуг, относительно которых рассчитан норматив образования отходов.

Наименование материала/ изделия	Масса спецобуви в исходном состоянии, тонн (тj год)	Кол-во изделий в носку, шт (P ₁)	Нормативный срок носки, лет (T _{1,н})	Коэффициент, учитывающий потери массы изделий в процессе эксплуатации (K _{1,из})	Коэффициент, учитывающий закреплённость спецобуви (K _{1,закр})	Норматив образования отходов (масса вышедшей из употребления спецобуви), тонн на 1 изделие Н _о = Н _о * K _{1,закр} * K _{1,из}	Предлагаемый годовой объем выпускаемой продукции, перерабатываемого сырья, выполненных услуг (количество вышедших из употребления изделий), шт/год (Q = P _{1,г} / T _{1,н})	Предлагаемый норматив, т/год (ПН _о = Н _о * Q)
Спец. обувь кожаная	0,001	22	2	0,95	1	0,00095	11	0,01045
ИТОГО								0,01045

* в соответствии с Мегадическими рекомендациями по оценке объемов образования отходов производства и потребления, Москва, 2003, ГУ НИЦПУРО

Тормозные колодки отработанные с остатками накладок асбестовых

920 310 02 52 4

код по ФККО

$$M_{o.t.n} = \sum N_{i,t.n} \times m_{i,t.n} \times \text{Ностж} \times L_{i,t.n} / N_{i,t.n} \times 10^{-3}$$

где: N_{i,t.n} – количество тормозных колодок i-той марки на один автомобиль, шт.;

Марка автомобиля	Кол-во тормозных колодок на одном автомобиле, шт	Кол-во автомобилей, шт	Масса одной колодки, кг	Годовой пробег автомобилей, км	Норматив на остаточный вес колодки (накладки)	Нормативный пробег до замены колодок, тыс. км.	Норматив в образовании, т/год
Погрузчик	8	1	1	100	0,5	1000	0,0004
Бульдозер	8	2	1	510	0,5	18000	0,000255
Экскаватор	8	2	1	510	0,5	18000	0,000255
Каток	8	1	1	48	0,5	18000	0,000012
Ассенизаторная машина	8	2	1	850	0,5	18000	0,000425
КАМАЗ 65115	8	7	1	10000	0,5	18000	0,0175
ИТОГО:							0,018847

Камеры пневматических шин автомобильных отработанные

921 120 01 50 4

код ФККО

$$M = (N * n * m * L_{i,ш}) * 0,001 \text{ т/год}$$

где: M – масса отработанных камер пневматических, т/год;

n – количество автомашин i-ой марки;

N – количество камер пневматических, установленных на автомашине i-ой марки;

m – вес одной изношенной камеры пневматической данного вида, кг;

L_i – средний годовой пробег автомобиля i-ой марки, тыс. км.

Тип транспортного средства	Тип камеры	Количество автомашин, n _i	Средний годовой пробег автомобиля, L _i	Норма пробега, L _{нi}	Количество камер, установленных на автомашине, n	Вес одной изношенной камеры, m	Масса отхода, т
Ассенизаторная машина	8.25-20 (240-508)	1	850	80000	4.0000	3.1	0.000132
КАМАЗ 65115	11.00R22.5	7	10000	53000	4.0000	5.2	0.27472
ИТОГО:							0.27603

Покровки пневматических шин с металлическим кордом отработанные

921 130 02 50 4

код ФККО

$$M = \sum N_i \times n_i \times m_i \times L_i / L_{нi} \times 10^{-3}$$

где:

N_i – количество автомашин i-той марки, шт.;

n_i – количество шин, установленных на автомашине i-ой марки, шт.;

m_i – вес одной изношенной шины данного вида, кг1;

L_i – средний годовой пробег автомобиля i-ой марки, тыс. км/год.

L_{нi} – норма пробега подвижного состава i-ой марки до замены шин, тыс. км.

Тип транспортного средства	Обозначение автошин	Количество автомашин, N _i	Средний годовой пробег автомобиля, L _i	Норма пробега, L _{нi}	Количество шин, установленных на автомашине, n _i	Вес одной изношенной шины, m _i	Масса отхода, т
Ассенизаторная машина	8.25-20 (240-508)	1	850	80000	5.0000	42	0.002231
КАМАЗ 65115	11.00R22.5	7	10000	53000	4.0000	52	0.274717
ИТОГО:							0.276948

Индв. № подл. Подп. и дата Взап. инв. №

Отходы изолированных проводов и кабелей
код по ФККО

4 82 302 01 52 5

$$M = \sum N_i * q_i$$

M - масса образующихся отходов, т/период

N_i - масса израсходованного материала, т/период строительстваq_i - доля материала, переходящая в отход

Масса используемых кабелей, т	Норматив образования отхода, %*	Масса отходов, т/период
1,9584	3	0,0588

* РДС 82-202-96 «Правила разработки и применения нормативов трудноустраняемых потерь и отходов материалов в строительстве»

Остатки и огарки стальных сварочных электродов
код по ФККО

9 19 100 01 20 5

$$M = P * C * K$$

M - масса образующихся огарков, т/год

P - масса израсходованных сварочных электродов, т/период

C - норматив образования огарков, % от массы электродов (C=8%)

K - коэффициент, учитывающий неравномерность образования огарков

Масса используемых электродов, т	Норматив образования огарков, %	Коэффициент неравномерности	Масса отходов, т
0,0332	8	1,3	0,0035

*Методические рекомендации по оценке объемов образования отходов производства и потребления», Москва, 2003 г.

Инв. № подл.	Подп. и дата	Взаим. инв. №

Изм.	Кол.уч	Лист	№ док.	Подп.	Дата

18.003-ОВОС.3

Лист

267

Расчет массы отходов, образующихся при работах на этапе эксплуатации

Аккумуляторы свинцовые отработанные неповрежденные, с электролитом
код по ФККО

920 110 01 532

Расчет количества образования отработанных аккумуляторов проведен на основании «Методических рекомендаций по оценке объемов образования отходов производства и потребления. Москва, 2003 г. по формуле:

$$M_{a.o.s} = \sum_{i=1}^{n} K_{a.o.s}^i \times K_{u}^i \times m_{a.o.s}^i \times H_{a.o.s}^i \times 10^{-3}$$

$M_{a.o.s}$ - масса отработанных свинцовых АКБ с не слитым электролитом, т/год;
 $m_{a.o.s}^i$ - масса свинцовых АКБ i-той марки с электролитом, кг;
 $K_{a.o.s}^i$ - количество АКБ i-той марки, находящиеся в эксплуатации, шт;
 $H_{a.o.s}^i$ - средний срок службы АКБ i-той марки, лет;
 n - число марок эксплуатируемых АКБ;
 K_{u} - коэффициент, учитывающий частичное испарение электролита в процессе работы АКБ i-той марки.

$m_{a.o.s}^i$ - определяется по техническим характеристикам источников тока (приложение 3);
 K_{u}^i - по данным фактических замеров; для укрупненных расчетов принимается
 $K_{u} = 0,75 \dots 0,95$

K_u = по данным фактических замеров. Для укрупненных расчетов принимается 0,75.

Масса свинцовых АКБ	Количество АКБ марки	Средний срок службы АКБ	Число марок АКБ	Коэффициент, учитывающий частичное испарение электролита в процессе работы АКБ	Масса отработанных свинцовых АКБ, т/год
т.а.б	Ка.б	На.б	п	K_u	Ма.б
21	0	2	1	0,75	0,0000
50,7	5	2	1	1,75	0,2218
57,9	0	2	1	0,75	0,0000
53	0	2	1	0,75	0,0000
Итого					0,2218

* свинцово-кислотные аккумуляторы

Отходы минеральных масел моторных
код по ФККО

406 110 01 313

Расчет количества образования отработанных масел проведен на основании «Методических рекомендаций по оценке объемов образования отходов производства и потребления. Москва, 2003 г. по формуле:

$$M_{m.o}^i = K_{сл} \times \rho_m \times K_a \times \sum_{i=1}^n K_{mp}^i \times V_m^i \times N^i \times L^i / H_L^i \times 10^{-3}$$

$M_{m.o}^i$ - масса собранного отработанного масла, т/год;
 $K_{сл}$ - коэффициент, учитывающий содержание воды;
 K_a - коэффициент слива масла;
 ρ_m - средняя плотность сливаемого масла, кг/л;
 K_{mp} - коэффициент, учитывающий наличие механических примесей;
 V_m^i - объем заливки масла в двигатель i-ой модели, л;
 N^i - количество двигателей i-ой модели;
 L^i - годовая наработка двигателя i-ой модели, час/год;
 H_L^i - нормативная наработка двигателя i-ой модели, час;
 n - количество моделей двигателей.
Справочные данные (Методические рекомендации по оценке объемов образования отходов производства и потребления. Москва, 2003г.):
 $K_{сл} = 1,02$;
 $K_a = 0,75$;
 $\rho_m = 0,9$ кг/л;
 $K_{mp} = 1,05$.

Наименование оборудования	Кол-во ед. оборудования	Время работы оборудования, час/период	Заправочный объем масла, л	Периодичность замены масла, час	Кол-во отходов, т/период
двигатель бульдозера, компактора и экскаватора	3	4380	31	480	0,6135
трансмиссия	3	4380	50	960	0,4948
бортовые редукторы	3	4380	24	960	0,2375
двигатель мультифта	1	4380	7	500	0,0443
трансмиссия	1	4380	12	500	0,0760
гидравлическая система	1	4380	45	500	0,2850
бортовые редукторы и мосты	2	4380	3	500	0,0380
двигатель КАМАЗ	1	4380	33,2	12000	0,0088
трансмиссия, редукторы, мосты и др.	1	4380	36,5	12000	0,0096
Итого					1,8074

Взаим. инв. №

Подп. и дата

Инв. № подл.

Изм.	Кол.уч	Лист	№ док.	Подп.	Дата
------	--------	------	--------	-------	------

18.003-ОВОС.3

Лист

268

Мусор от офисных и бытовых помещений организаций несортированный (исключая крупногабаритный)

7 33 100 01 72 4
M=MН*365*N*D, т

код по ФККО

M - масса собранного мусора от бытовых помещений, т
MН - удельный показатель образования твердых бытовых отходов на одного рабочего в год (0,04 т)
D - продолжительность проведения работ, сут.

Списочная численность работающих на объекте	Уд. Норма образования, т/год*	Количество смен в год	Масса ТБО, т
2	0,04	365	0,0800
ИТОГО			0,0800

* Сборник удельных показателей образования отходов производства и потребления, Москва, 1999 год, п.3.2 п/п б.

Обтирочный материал, загрязненный нефтью или нефтепродуктами (содержание нефти или нефтепродуктов не менее 15%)

9 19 204 02 60 4

код по ФККО

Согласно удельным нормативам образования отходов, удельный норматив образования данного отхода - 100 г/смену. Количество израсходованного обтирочного материала (т) составляет:

Уд. Норматив образования в смену, г	100
Количество смен в год	365
Количество оборудования, шт	1
Масса отходов, г	36500
Масса отходов, т	0,0365
ИТОГО:	0,0365

Отшли, обработанные хлорсодержащими дезинфицирующими средствами, отработанные

7 39 402 13 29 4

код по ФККО

Объем наполнения ванны раствором составляет 3,07 м³ (наполнение в ванны не полное – ориентировочно 50% рабочей высоты от дна ванны до верхней кромки бортика). Наполнение в ванны дез. раствором и опилом производится по мере разбавления раствора, либо его предельного загрязнения. Ориентировочный срок замены компонентов в штатном режиме - 1 раз в неделю. Эксплуатация ванны в зимнее время не производится. Данное сооружение эксплуатируется только в теплый период года, когда создают условия для роста и размножения патогенной микрофлоры в отходах и продуктах их разложения. В зимний период года эксплуатация не имеет смысла ввиду прекращения данных процессов. Расход опила на ванну для обва колес 35,04 м³/период.

Объем используемого опила, м ³ /год	Плотность влажного опила, т/м ³	Масса влажного опила, т/год	Унос опила колесами мусоровозов, %	Масса отхода, т/год
35,04	0,58	20,3232	10	18,29088

Отходы фильтров (Воздушные, масляные, топливные фильтры двигателей)

Отходы образуются в результате замены топливных, масляных и воздушных фильтров систем автомобилей.

Расчет количества фильтрующих элементов производится согласно «Методические рекомендации по оценке объемов образования отходов производства и потребления. Москва, 2003г.» [4] по формуле:

$$M_{отр. ф.} = \sum_{i=1}^n N_i \times m_i \times K_{гр.} \times L_i / H_i \times 10^{-3}$$

где:

- M_{отр. ф.} – масса отработанных фильтров, т/год;
- N_i – количество фильтров i-той марки, установленных на ед. оборудования, шт.;
- m_i – масса фильтра i-той марки, кг;
- L_i – время работы с фильтром i-той марки, час/год;
- H_i – нормативное время до замены фильтра i-той марки, час.;
- K_{гр.} – коэффициент, учитывающий наличие механических примесей и остатков масел в отработанном фильтре (для масл. фильтра принимается равным 1,2; для топливного – 1,1; для воздушного и водного - 1,3)

№ п/п	Наименование оборудования	Тип фильтра	Кол-во ед. оборудования	Кол-во установленных фильтров i-той марки на ед. оборудования	масса фильтра i-той марки, кг	коэффициент загрязненности фильтра	Время работы оборудования, час/период	Норматив работы оборудования до замены фильтра i-той марки, час	Масса отработанных фильтров, т/период
1	2	3	4	5	6	7	8	9	10
1	автомобили	масл**	5	1	1,5	1,2	70	125	0,005
		топлив**	5	1	0,1	1,1	70	125	0,000
		воздух**	5	1	0,5	1,3	70	250	0,001

**9 18 903 21 52 3 фильтр масляный для очистки двигателя отработавшего

**9 18 903 21 52 3 фильтр топливный для очистки двигателя отработавшего

**9 18 903 11 52 4 фильтр воздушный для очистки двигателя отработавшего

Песок, загрязненный нефтью или нефтепродуктами (содержание нефти или нефтепродуктов не менее 15%)

9 19 201 02 39 4

код по ФККО

$$N = Q \times p \times Kзагр$$

Q - объем песка, использованного для засыпки проливов нефтепродуктов, м³

p - плотность песка, т/м³

Kзагр - коэффициент, учитывающий количество нефтепродуктов и механических примесей, впитанных при засылке проливов, доли от 1

Для уборки нефтяного пятна размером 1,0 x 1,0 м, при слое засыпки 0,02 м, требуется 0,02 м³ песка, (установлено путем проведения эксперимента и контрольных замеров массы использованного песка при асфальтном и бетонном покрытии пола). Плотность песка – 1,6 т/м³. Тогда для удаления пролива в площадью 1 м² потребуется – 0,032 т песка. Ориентировочное количество проливов 100 шт/год.

Ориентировочное количество проливов, шт/год/период	Масса песка израсходованного на засыпку, т	Kзагр, доли от единицы*	Масса отхода, т
100	3,2	1,2	3,84
ИТОГО			3,84

* в соответствии с Методическими рекомендациями по оценке объемов образования отходов производства и потребления, Москва, 2003, ГУ НИЦПУРО

Слепок из натуральных, синтетических, искусственных и шерстяных волокон и, загрязненная нефтепродуктами (содержание нефтепродуктов не менее 15%)

4 02 312 01 62 4

код ФККО

Инв. № подл. Подп. и дата Взаим. инв. №

Изм.	Кол.уч	Лист	№ док.	Подп.	Дата
------	--------	------	--------	-------	------

18.003-ОВОС.3

Лист
269

Наименование специальной одежды, специальной обуви и других средств индивидуальной защиты	Норма выдачи на год (штуки, пары, комплекты)	Вес (штуки, пары, комплекта), кг	Вес, кг	Количество рабочих, чел	Расход спецодежды, кг/год
Костюм хлопчатобумажный для защиты от общих производственных загрязнений и механических воздействий	1 комплект	1,5	1,5	2	3
Перчатки трикотажные с полимерным покрытием	12 пар	0,08	0,96	2	1,92
<i>Зимой дополнительно:</i>					
Костюм на утепляющей прокладке	2 комплекта	2,3	4,6	2	9,2
Перчатки с защитным покрытием, морозостойкие с шерстяными вкладышами	1 пара	0,25	0,25	2	0,5
ИТОГО		4,13			14,62

Инв. № подл.	Подп. и дата	Взаим. инв. №

Изм.	Кол.уч	Лист	№ док.	Подп.	Дата

18.003-ОВОС.3

Лист

270

Наименование материала/ изделия	Масса спецодежды в исходном состоянии, тонн (M _{исх})	Кол-во изделий в носке, шт (P _ф)	Нормативный срок носки, лет (T _н)	Коэффициент, учитывающий потери массы изделий в процессе эксплуатации (K _{эксп})	Коэффициент, учитывающий загрязненность спецодежды (K _{згр})	Норматив образования отходов (масса вышедшей из употребления спецодежды), тонн на 1 изделие No = M _{исх} * K _{эксп} * K _{згр}	Предлагаемый годовой объем выпускаемой продукции, перерабатываемого сырья, выполненных услуг (количество вышедших из употребления изделий), шт/год (Q = P _ф / T _н)	Предлагаемый норматив, т/год (PNo = No*Q)
1	2	3	4	5	6	7	8	9
Костюм хлопчатобумажный для защиты от общих производственных загрязнений и механических воздействий	1,5	2	1	0,8	1,15	0,00138	2	0,0028
Перчатки трикотажные с полимерным покрытием	0,08	24	1	0,8	1,15	0,0000736	24	0,0018
Костюм на утепляющей прокладке	2,3	4	1	0,8	1,15	0,002116	4	0,0085
Перчатки с защитным покрытием, морозостойкие с шерстяными вкладышами	0,25	2	1	0,8	1,15	0,00023	2	0,0005
Итого в год								0,0135

Обувь кожаная рабочая, утратившая потребительские свойства

код по ФККО

4 03 101 00 52 4

Предлагаемый норматив образования отходов в среднем за год определяется на основе норматива образования отходов. Расчет производится по формуле:
 $PNo = No * Q$, т/год
 где: PNo – предлагаемый норматив образования отходов в среднем за год, т/год;
 No – норматив образования отходов, т/год;
 Q – предлагаемый годовой объем выпускаемой продукции, перерабатываемого сырья, выполненных услуг, относительно которых рассчитан норматив образования отходов.

Наименование материала/ изделия	Масса спецодежды в исходном состоянии, тонн (M _{исх})	Кол-во изделий в носке, шт (P _ф)	Нормативный срок носки, лет (T _н)	Коэффициент, учитывающий потери массы изделий в процессе эксплуатации (K _{эксп})	Коэффициент, учитывающий загрязненность спецодежды (K _{згр})	Норматив образования отходов (масса вышедшей из употребления спецодежды), тонн на 1 изделие No = M _{исх} * K _{эксп} * K _{згр}	Предлагаемый годовой объем выпускаемой продукции, перерабатываемого сырья, выполненных услуг (количество вышедших из употребления изделий), шт/год (Q = P _ф / T _н)	Предлагаемый норматив, т/год (PNo = No*Q)
Спец. обувь кожаная	0,001	8	2	0,95	1	0,00095	4	0,0038
ИТОГО								0,0038

* в соответствии с Мегадическими рекомендациями по оценке объемов образования отходов производства и потребления, Москва, 2003, ГУ НИЦПЭРО

Тормозные колодки отработанные с остатками накладок асбестовых

код по ФККО

9 20 310 02 52 4

$M_o.t.n = \sum N_i t_i n_i \times m_i t_i n_i \times N_{ост} \times Lit_i n_i / N_i t_i n_i \times 10^{-3}$
 где: N_i t_i n_i – количество тормозных колодок i-той марки на один автомобиль, шт.;
 m_i t_i n_i – масса одной колодки i-той марки, кг;
 Lit_i n_i – годовой пробег автомобилей с тормозными колодками i-той марки, тыс.км;
 N_{ост} n_{ост} – нормативный пробег для замены колодок i-той марки, тыс.км;
 N_{ост} – норматив на остаточный вес колодки (накладки), 0,5 (50%);
 M_{o.t.n} – масса отработанных тормозных колодок.

Марка автомобиля	Кол-во тормозных колодок на одном автомобиле, шт	Кол-во автомобилей, шт	Масса одной колодки, кг	Годовой пробег автомобилей, км	Норматив на остаточный вес колодки (накладки)	Нормативный пробег до замены колодок, тыс. км.	Норматив в образования, т/год
Погрузчик универсальный малогабаритный	8	1	1	800	0,5	1000	0,0032
КАМАЗ 65115	8	3	1	9200	0,5	16000	0,0069
ИТОГО:							0,0101

Инв. № подл.	
Подп. и дата	
Взаим. инв. №	

Изм.	Кол.уч	Лист	№ док.	Подп.	Дата
------	--------	------	--------	-------	------

18.003-ОВОС.3

Камеры пневматических шин автомобильных отработанные

9 21 120 01 50 4

M = (N * n * m * Li / L_н) * 0,001 t/год

код ФККО

где: M – масса отработанных камер пневматических, т/год;

n_i – количество автомашин i-ой марки;

n – количество камер пневматических, установленных на автомашине i-ой марки;

m – вес одной изношенной камеры пневматической данного вида, кг;

Li – средний годовой пробег автомобиля i-ой марки, тыс. км;

Тип транспортного средства	Тип камеры	Количество автомашин, n _i	Средний годовой пробег автомобиля, Li	Норма пробега, L _н	Количество камер, установленных на автомашине, n	Вес одной изношенной камеры, m	Масса отхода, T
Погрузчик универсальный малогабаритный КАМАЗ 65115	9.00-15(230X380) МОДЕЛЬ ОИ-353	1	800	10000	4,0000	3	0,00096
	11.00R22.5	3	9200	53000	4,0000	5,2	0,010832
ИТОГО:							0,011792

Покрывки пневматических шин с металлическим кордом отработанные

9 21 130 02 50 4

M = ∑ N_i × n_i × m_i × L_i / L_н × 10⁻³

код ФККО

где:

N_i – количество автомашин i-той марки, шт.;n_i – количество шин, установленных на автомашине i-ой марки, шт.;m_i – вес одной изношенной шины данного вида, кг/1;L_i – средний годовой пробег автомобиля i-ой марки, тыс. км/год;L_н – норма пробега подвального состава i-ой марки до замены шин, тыс. км.

Тип транспортного средства	Обозначение автошин	Количество автомашин, N _i	Средний годовой пробег автомобиля, Li	Норма пробега, L _н	Количество шин, установленных на автомашине, n _i	Вес одной изношенной шины, m _i	Масса отхода, T
Погрузчик универсальный малогабаритный КАМАЗ 65115	9.00-15(230X380) МОДЕЛЬ ОИ-353	1	800	10000	4,0000	26	0,00832
	11.00R22.5	3	9200	53000	4,0000	52	0,108317
ИТОГО:							0,116637

Ленты конвейерные, приводные ремни, утратившие потребительские свойства, незагрязненные

4 31 120 01 51 5

код по ФККО

Отход образуется при эксплуатации сортировочного конвейера в здании МСС. Время работы ленточных конвейеров 12 мес./год. Согласно 18.003-ИОС.7 ширина ленточного подающего конвейера 1 м, длина 10 м. Ширина сортировочного конвейера 1 м, длина 15 м.

Замена прорванных в результате аварийных ситуаций (застывание различных элементов в теле оборудования) сегментов конвейерных лент производится согласно норме расхода материалов. Тип применяемой конвейерной ленты: резинотканевая маслостойкая, трехслойная, толщиной 9 мм. Производитель лены: SATI GROUP (Италия). Плотность материала ленты составляет 1,25 г/см³ (г/м³).

Марка конвейера	Общие габариты конвейерной ленты, м	Замена прорванных сегментов конвейерной ленты, м/год	Объем м ³ /год	Масса, т/год
Конвейер подающий наклонный	10x1x0,009	2	0,018	0,0225
Конвейер сортировочный ленточный	15x1x0,009	2	0,018	0,0225
ИТОГО:			0,036	0,045

Инв. № подл.	Подп. и дата	Взаим. инв. №

Изм.	Кол.уч	Лист	№ док.	Подп.	Дата

18.003-ОВОС.3

Лист

272

ГРАФИЧЕСКАЯ ЧАСТЬ

Инв. № подл.	Подп. и дата	Взаим. инв. №						Лист
							18.003-ОВОС.3	1
Изм.	Кол.уч	Лист	№ док.	Подп.	Дата			

1. СИТУАЦИОННАЯ КАРТА-СХЕМА

Инв. № подл.	Подп. и дата	Взаи. инв. №

Изм.	Кол.уч	Лист	№ док.	Подп.	Дата

18.003-ОВОС.3

Лист
2

Формат А4

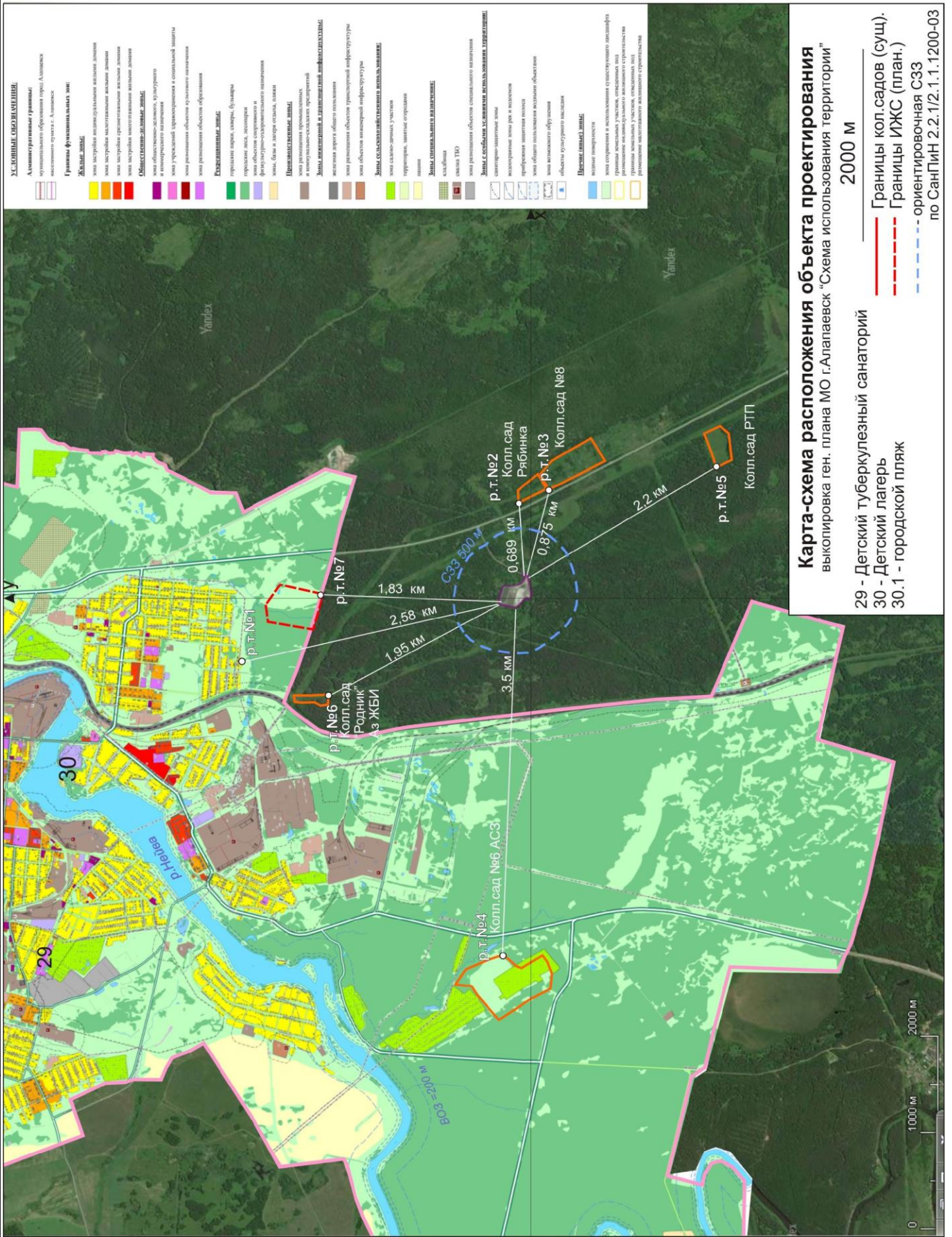

Карта-схема расположения объекта проектирования
 выкопировка ген. плана МО г.Алапаевск "Схема использования территории"
 2000 м

— Границы кол.садов (сущ).
 - - - Границы ИЖС (план.)
 - - - ориентировочная СЗЗ
 по СанПиН 2.2.1/2.1.1.1200-03

29 - Детский туберкулезный санаторий
 30 - Детский лагерь
 30.1 - городской пляж

2. СИТУАЦИОННАЯ КАРТА-СХЕМА РАСПОЛОЖЕНИЯ ИСТОЧНИКОВ ВЫБРОСОВ ЗАГРЯЗНЯЮЩИХ ВЕЩЕСТВ, А ТАКЖЕ РАСПОЛОЖЕНИЕ РАСЧЕТНЫХ ТОЧЕК

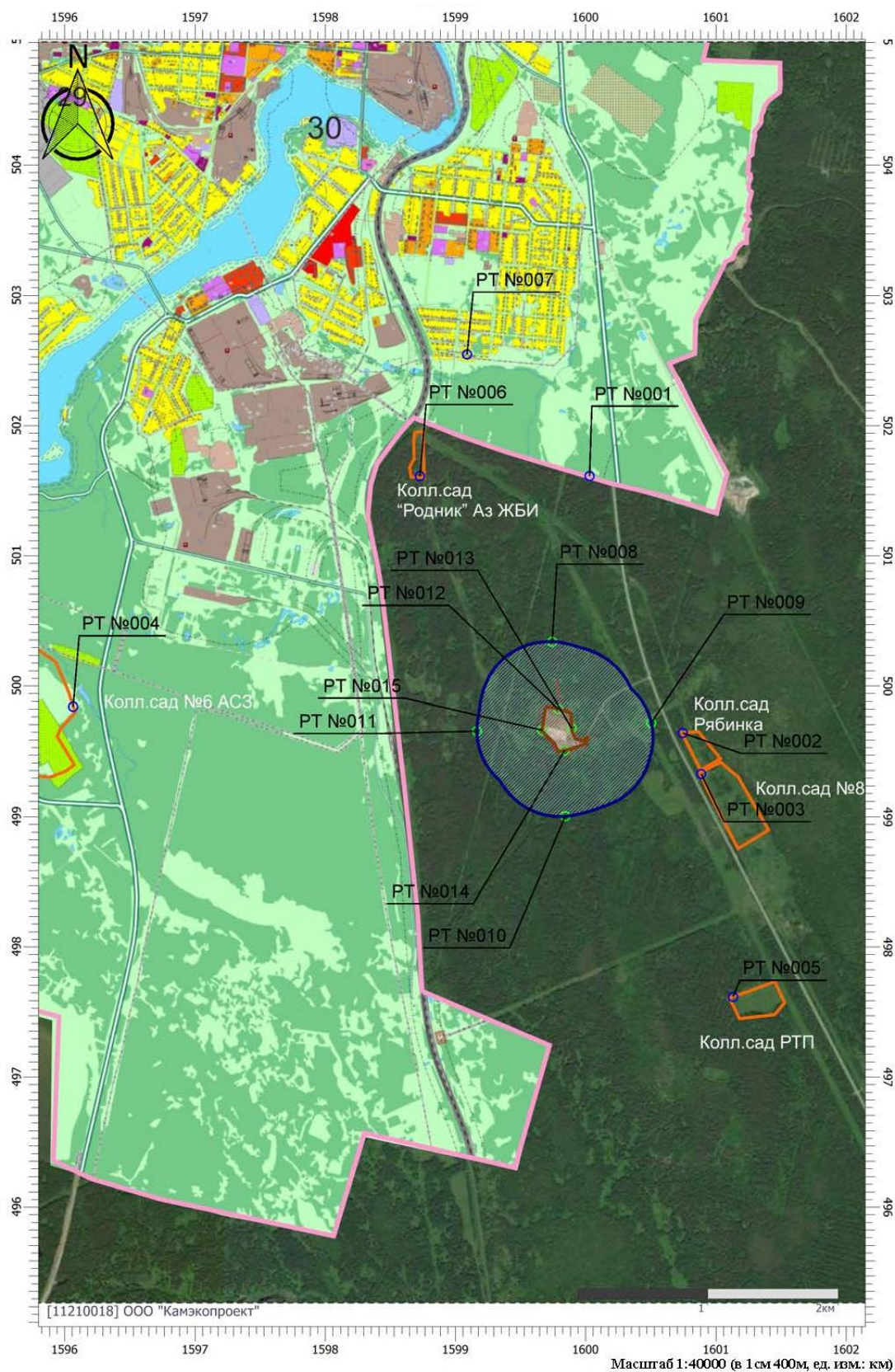

Расположение расчетных точек для расчета рассеивания

Инв. № подл.	Подп. и дата	Взаим. инв. №

Изм.	Кол.уч	Лист	№ док.	Подп.	Дата

18.003-ОВОС.3

Лист
3

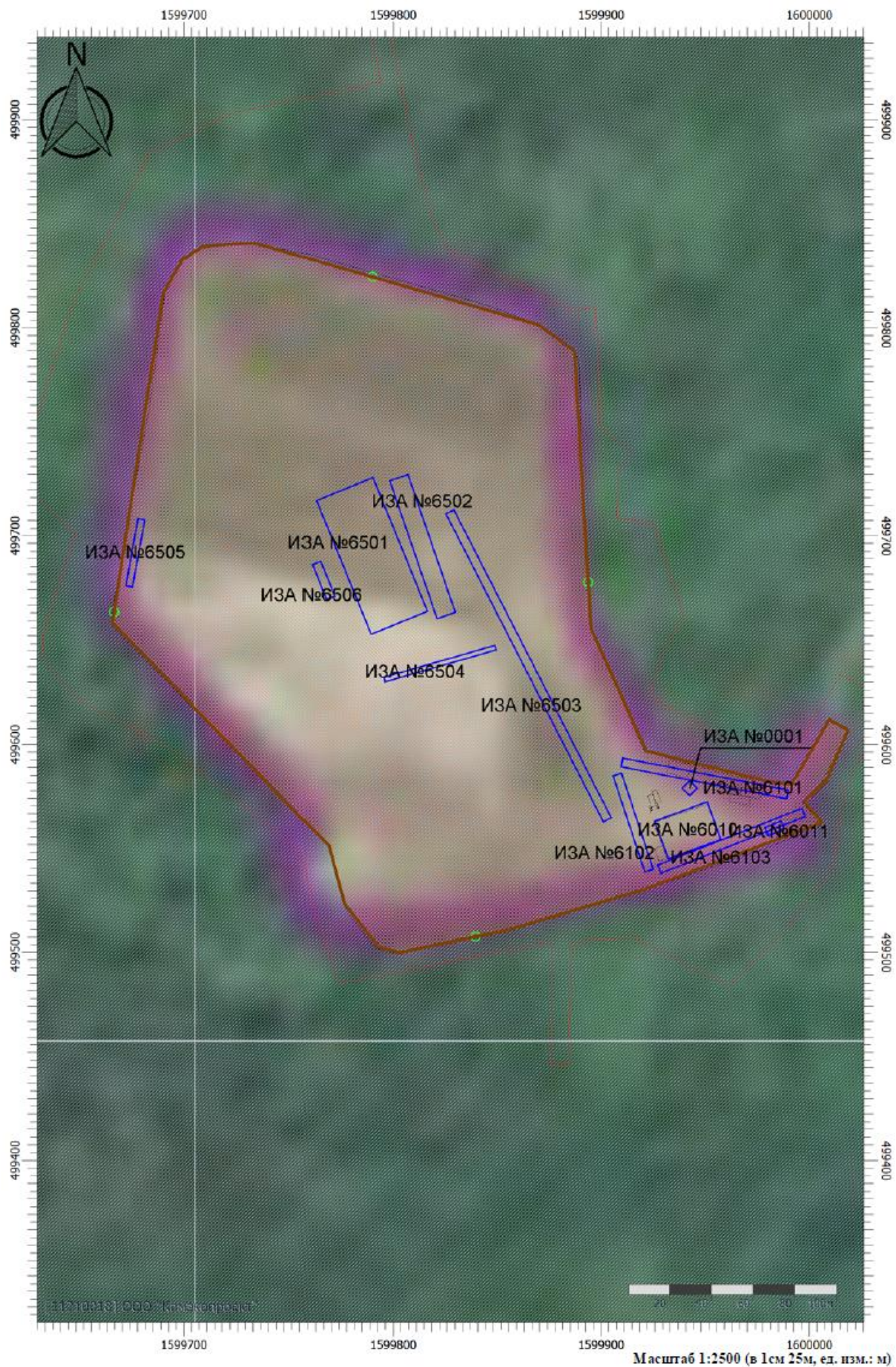

Расположение источников выбросов на этапе СМР совместно с существующим положением

Инв. № подл.	Подп. и дата	Взай. инв. №

Изм.	Кол.уч	Лист	№ док.	Подп.	Дата

18.003-ОВОС.3

Лист
4

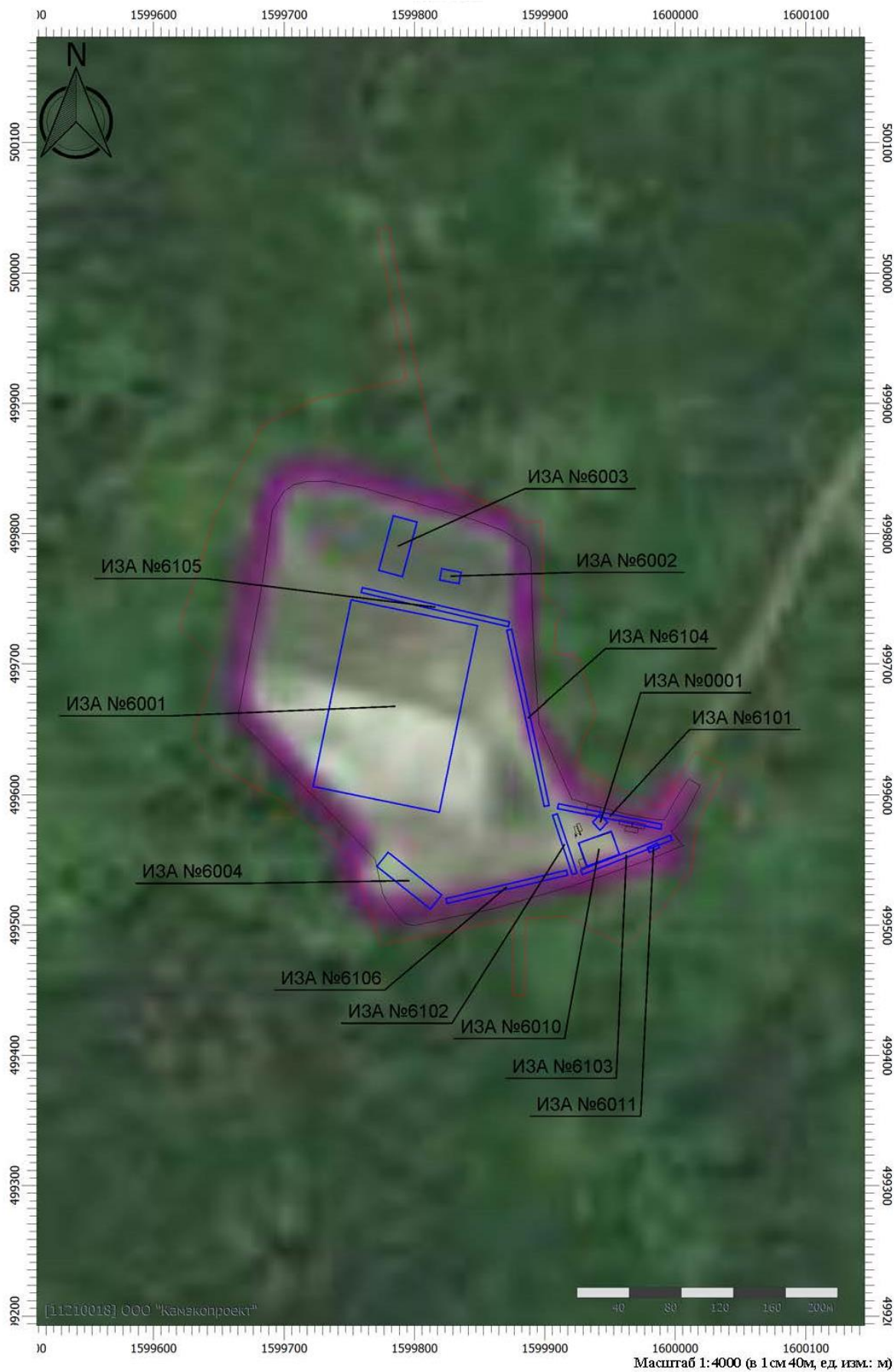

Расположение источников выбросов загрязняющих веществ в период эксплуатации совместно с существующим положением

Инва. № подл.	Подп. и дата	Взай. инв. №

Изм.	Кол.уч	Лист	№ док.	Подп.	Дата

18.003-ОВОС.3

Лист
5

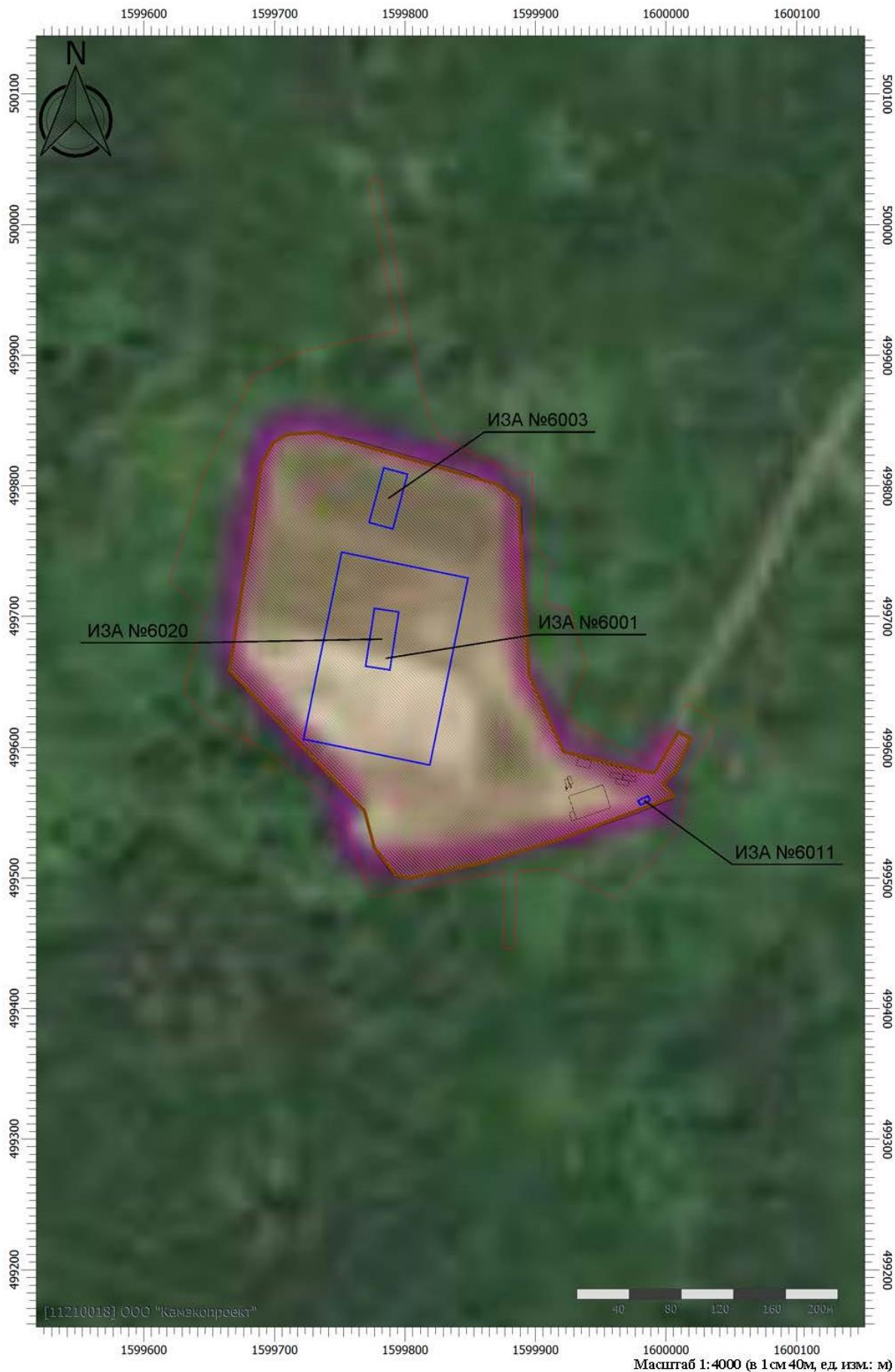

Расположение источников выбросов загрязняющих веществ при аварии
«Возгорание размещенных отходов»

Инв. № подл.	Подп. и дата	Взай. инв. №

Изм.	Кол.уч	Лист	№ док.	Подп.	Дата

18.003-ОВОС.3

Лист
6

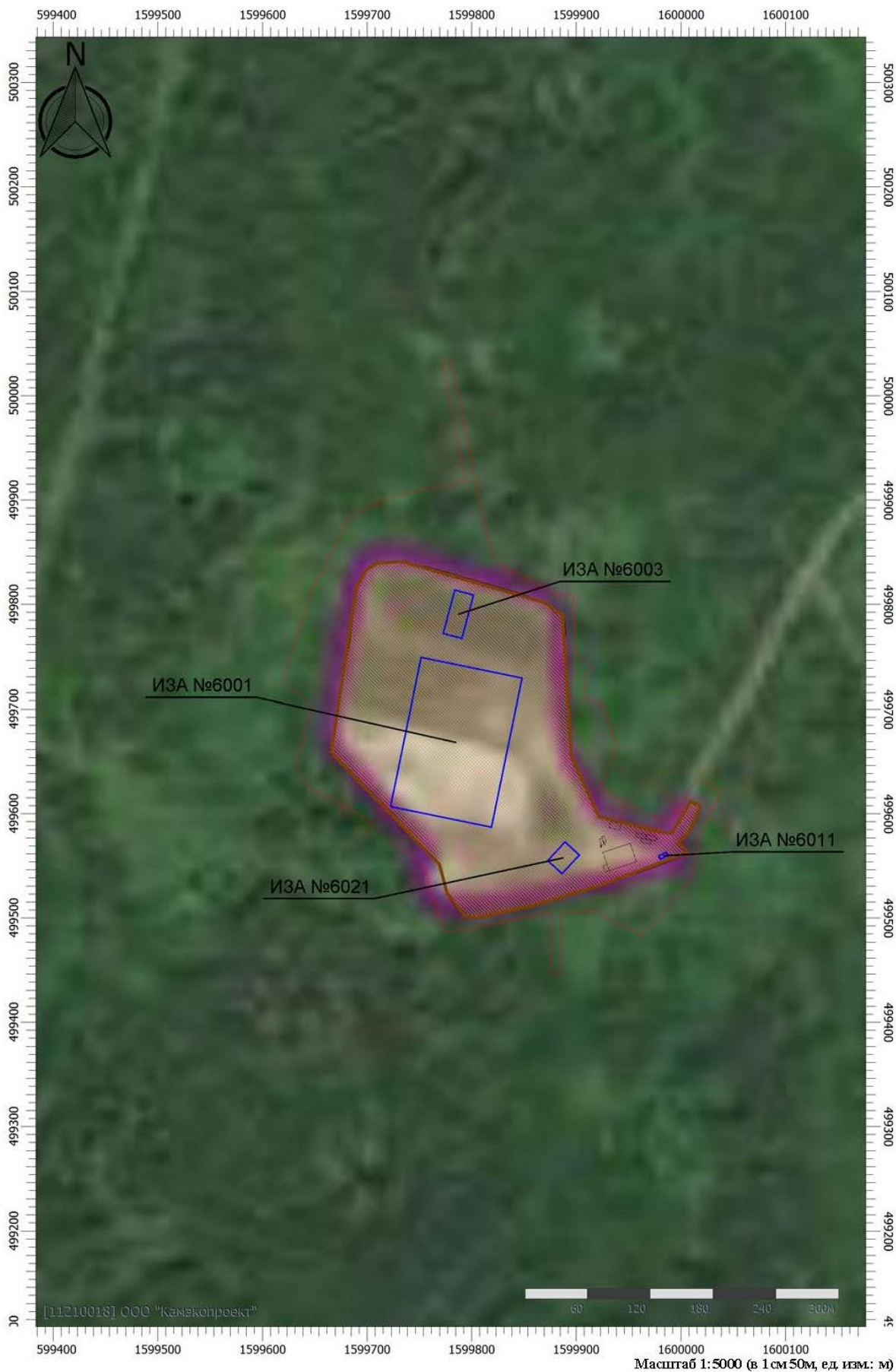

Расположение источников выбросов загрязняющих веществ при аварии
«Разлив нефтепродуктов при аварии топливозаправщика»

Инва. № подл.	Подп. и дата	Взай. инв. №

Изм.	Кол.уч	Лист	№ док.	Подп.	Дата

18.003-ОВОС.3

Лист
7

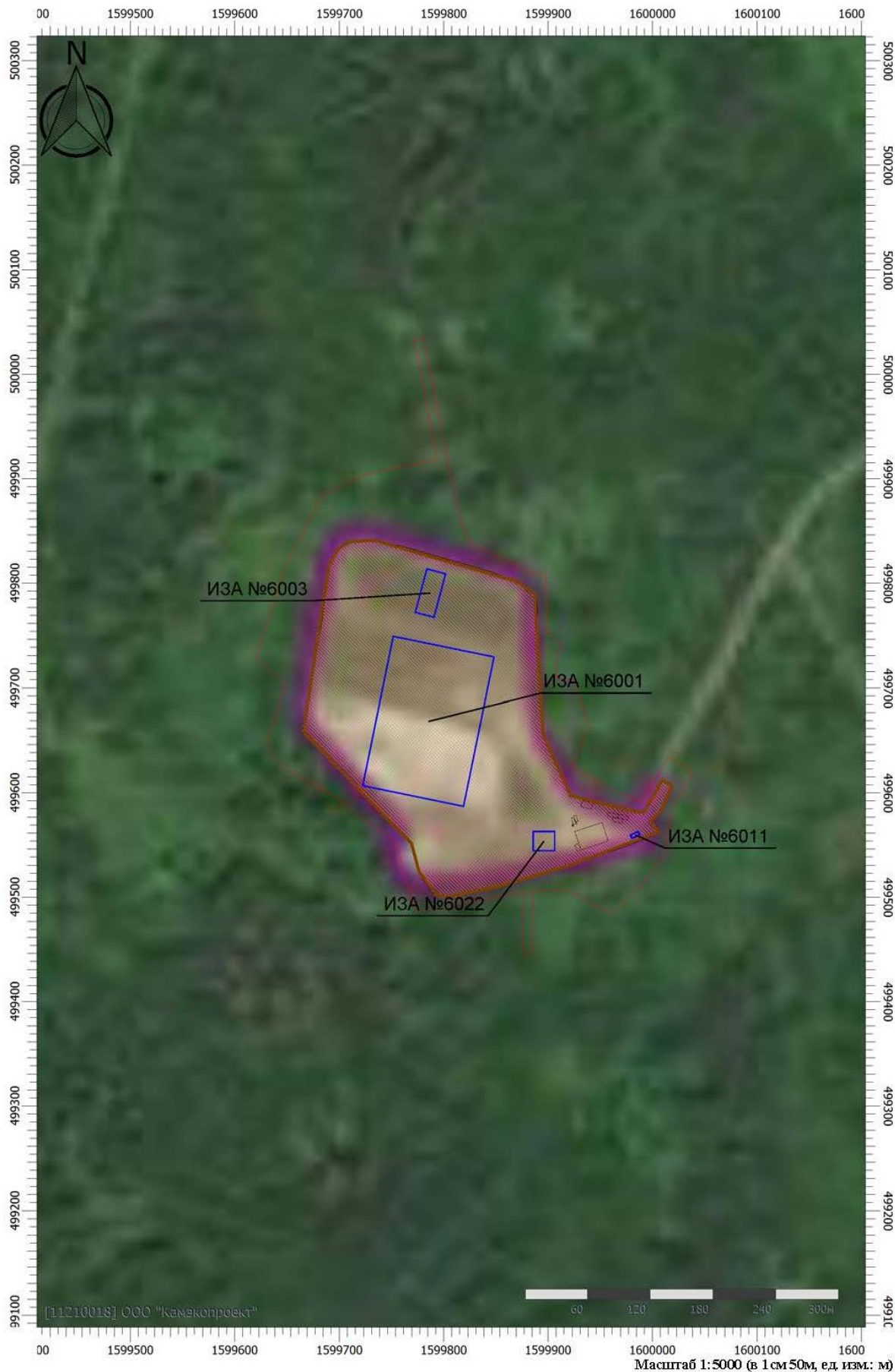

Расположение источников выбросов загрязняющих веществ при аварии
«Возгорание нефтепродуктов при их разливе из топливозаправщика»

Инва. № подл.	Подп. и дата	Взай. инв. №

Изм.	Кол.уч	Лист	№ док.	Подп.	Дата

18.003-ОВОС.3

Лист
8

3. СИТУАЦИОННАЯ КАРТА-СХЕМА РАСПОЛОЖЕНИЯ ИСТОЧНИКОВ ШУМА, А ТАКЖЕ РАСПОЛОЖЕНИЕ РАСЧЕТНЫХ ТОЧЕК

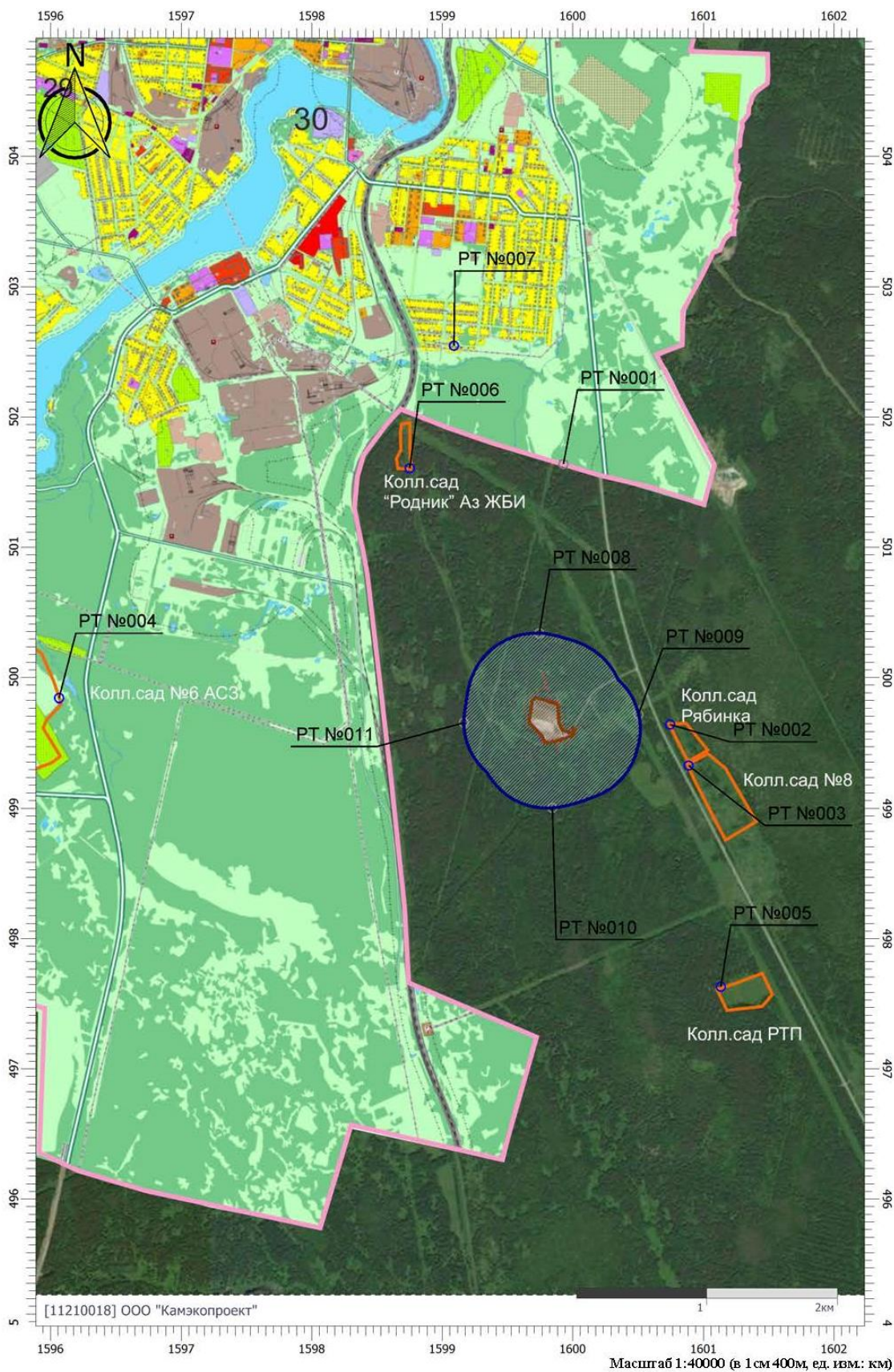

Расположение расчетных точек для акустического расчета

Инв. № подл.	Подп. и дата	Взаим. инв. №

Изм.	Кол.уч	Лист	№ док.	Подп.	Дата

18.003-ОВОС.3

Лист
9

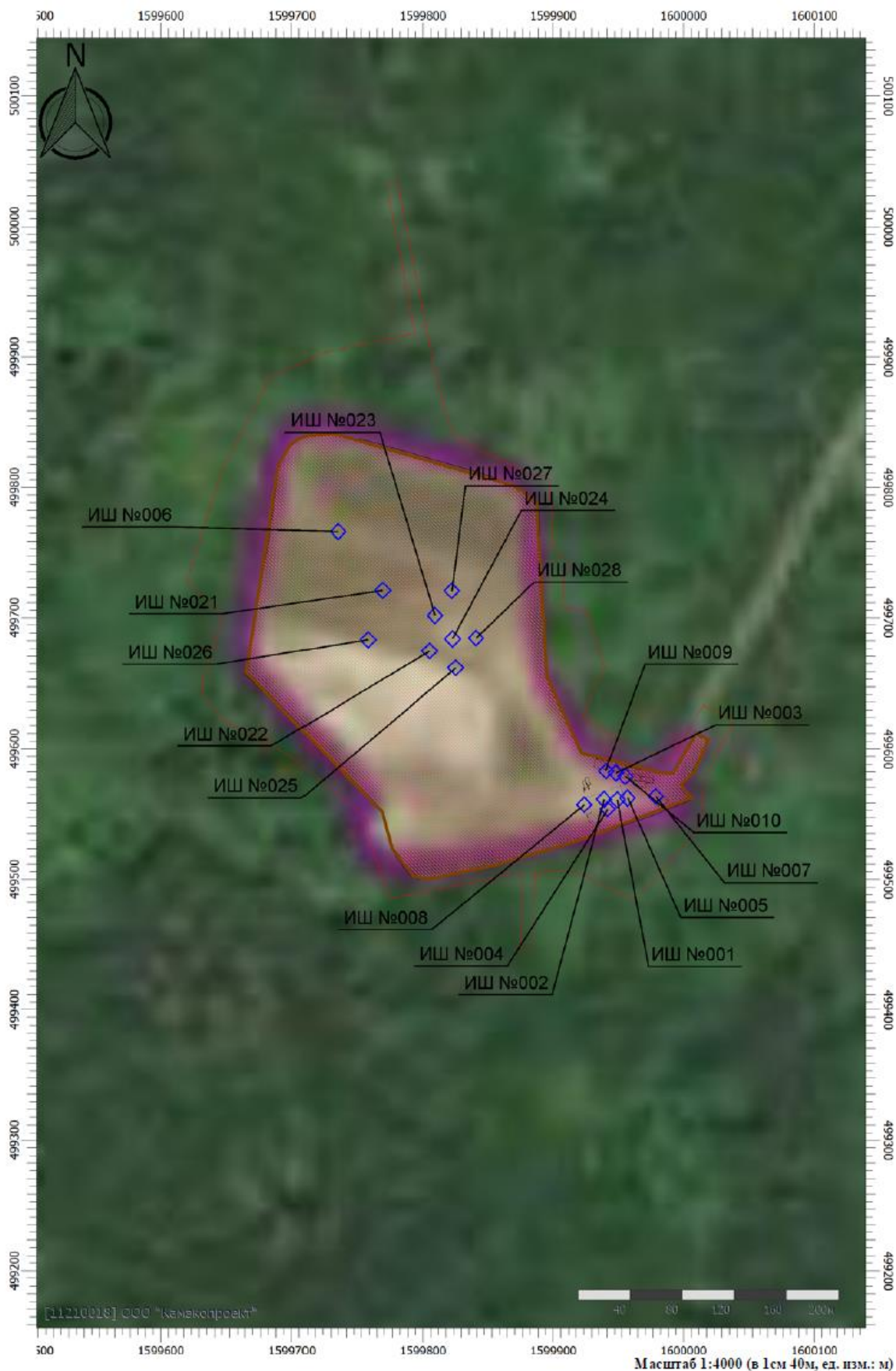

Расположение источников шума на этапе СМР
совместно с существующим положением

Инв. № подл.	Подп. и дата	Взай. инв. №

Изм.	Кол.уч	Лист	№ док.	Подп.	Дата

18.003-ОВОС.3

Лист
10

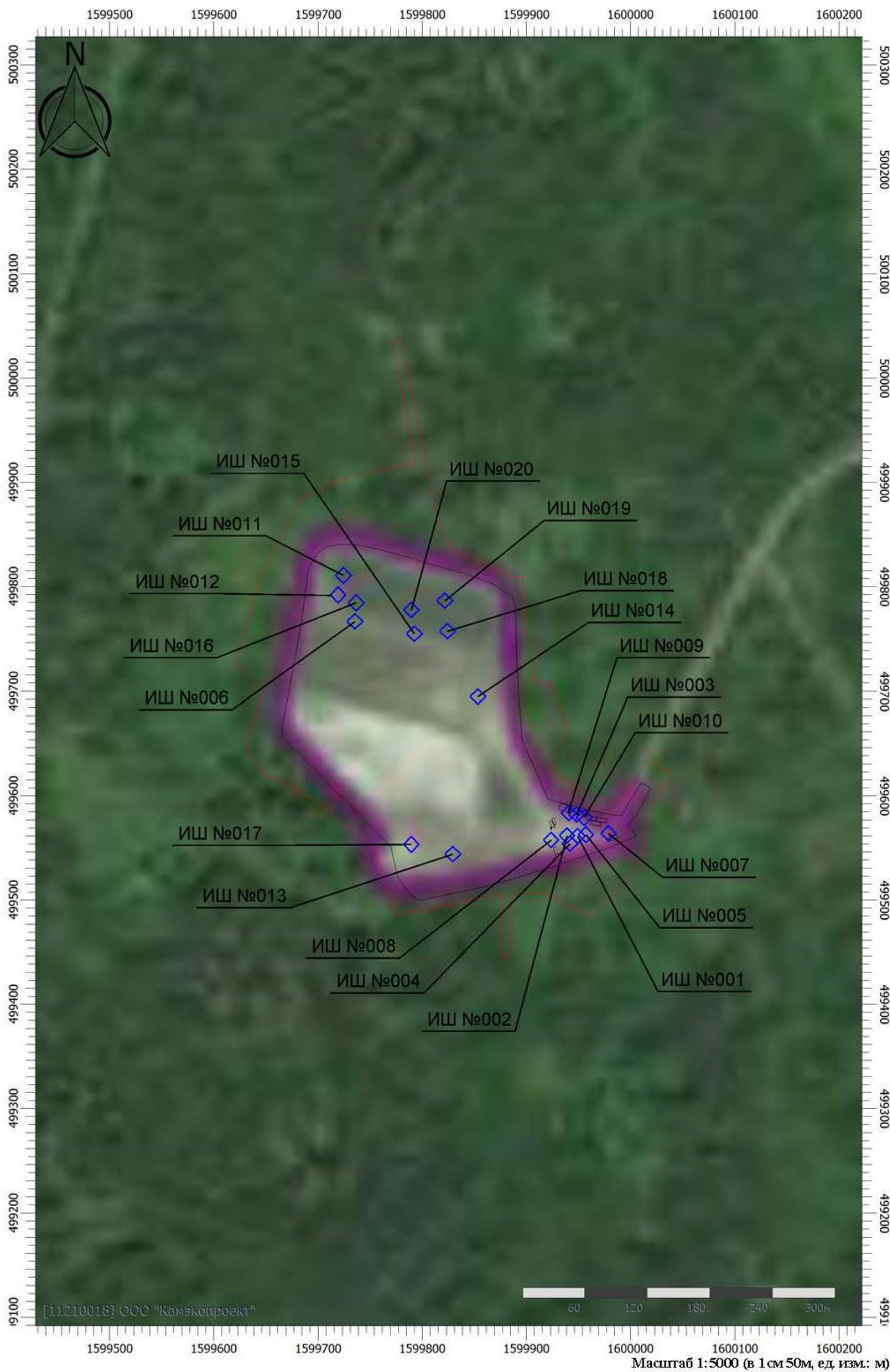

Расположение источников выбросов загрязняющих веществ в период эксплуатации совместно с существующим положением

Инва. № подл.	Подп. и дата	Взай. инв. №

Изм.	Кол.уч	Лист	№ док.	Подп.	Дата

18.003-ОВОС.3

Лист
11

4. КАЛЕНДАРНЫЙ ГРАФИК РАБОТ

№№ п/п	Наименование	Объем работ	Кол-во машин	Наимено- вание техники	Кол-во чел-к	Продолжи- тельность, смен	1 год							
							июнь	июль	август	сентябрь	октябрь	ноябрь	декабрь	
1	Подготовительный период	-	1			10	—							
2	Откачка и вывоз жидкой фазы	3648 м3	2	ассениз.м	2	3,7	—							
3	Доставка инертных материалов	11866 м3 (17206т)	5	самосвал	5	20,1	—							
4	Планировка территории и устройство покрытия проездов	14099 м3	5	самосвал бульдозер каток	5	9,6		—						
5	Устройство пруда для ливневых стоков и пруда для фильтрации	2139 м3	5	самосвал бульдозер экскаватор	5	1,5		—						
6	Укладка бетонных матов	442 м2	1	кран	3	2,4		—						
7	Планировка УРО 1	4336 м3	2 1	экскаватор бульдозер	4 1	2,6		—						
10	Перевозка избытка грунта на временную площадку	4336 м3	2	самосвал	2	0,2		—						
8	Укладка бетонных матов с устройством выравнивающего и защитного слоев	4889 м2	1/5/2/1	кран самосвал бульдозер каток	3/5/2/1	5,4		—						
9	Планировка УРО 2	17664 м3	2 1	экскаватор бульдозер каток	4 1	10,1			—					
10	Перевозка избытка грунта на площадку	11170 м3	2	самосвал	2	0,5			—					
11	Укладка бетонных матов с устройством выравнивающего и защитного слоев	13645 м2	1/5/2/1	кран самосвал бульдозер каток	3/5/2/1	12,4			—					
12	Планировка УРО 3	17484 м3	2 1	экскаватор бульдозер	4 1	10,4				—				
13	Перевозка избытка грунта на площадку	17484 м3	2	самосвал	2	0,8				—				
14	Укладка бетонных матов с устройством выравнивающего и защитного слоев	22461 м2	1/5/2/1	кран самосвал бульдозер каток	3/5/2/1	20,6				—				
15	Строительство системы дренажа и ливневой канализации	2427 м3	1 1	канав-ль кран	1 1	8,4					—			
16	Строительство ограждения	924 м	1 1	кран порт.авт. а.п. свар-и кран	1 1	6,6						—		
Продолжительность работ с учетом совмещения операций						125,3								

Взам. инв. №	
Подп. и дата	
Взам. инв. №	

18.003-ОВОС.3

Лист

12

Изм.	Кол.уч.	Лист	№ док.	Подп.	Дата
------	---------	------	--------	-------	------